

# KENWOOD

CD-RECEIVER

**KDC-W4037**

**KDC-W3537**

**KDC-W3037**

**KDC-W311**

**KDC-W237**

---

**BRUKSANVISNING**

Kenwood Corporation



Swedish/00 (KEE)

## Innehållsförteckning

---

### Försiktighetsåtgärder **3**

---

### Anmärkningar **4**

---

### Allmänna egenskaper **7**

---

Till-/frånslag  
Välja källa  
Ljudstyrka  
Ljuddämpning  
Ljudkontroll  
Ljudinställning  
Bass Boost  
Högtalarinställning  
Växling av displayvisningen  
Subwooferutgång  
Löstagbar frontpanel  
Telemute

### Tuneregenskaper **11**

---

Stationsinställning  
Stationsinställningsläge  
Snabbvalsminne  
Automatisk minneslagring  
Snabbvalsinställning

### RDS-egenskaper **13**

---

Trafikinformation  
Rullning av radiotext  
PTY (programtyp)  
Förinställning av programtyper  
Ändra språk för PTY-funktionen

### Egenskaper för CD/ljudfil/ extern skivväxlare **16**

---

Spela CD-skivor och ljudfiler  
Spela skivor på en extern spelare  
Snabbflyttning framåt och bakåt  
Spår-/filsökning  
Skivsökning/mappsökning  
Direkt spår-/filsökning  
Direkt skivsökning  
Spår-/fil-/skiv-/mapprepetition  
Melodiavsökning  
Slumpvis avspelning  
Slumpvis avspelning av ett magasin  
Val av mapp  
Rullning av text/titlar

### Menysystem **20**

---

Menysystem  
Stölskyddskod  
Bekräftelsestoner på tangenterna  
Manuell klockjustering  
Klocksynchronisering  
DSI (Disabled System Indicator)  
Valbar belysning  
Dimmer  
Omkoppling av förstärkarutgångarna  
Supreme-inställning  
Inställning av timeout för nyhetssändningar  
Lokalstationsökning  
Stationsinställningsläge  
AF (Alternative Frequency - alternativ frekvens)  
RDS-regionalväljare (Regionbegränsningsfunktion)  
Automatisk sökning efter trafikprogram  
Monomottagning  
Val av displayvisning när apparaten är inställd på extrakälla  
Textrullning  
Välja ryska bokstäver  
Inställning för den inbyggda extrakällan  
Timeravstängning  
Inställning för läsning av CD  
Inställning av demonstrationsläget

### Grundbruk av fjärrkontrollen **26**

---

### Tillbehör/ Installation **28**

---

### Anslutning av kablarna till anslutningarna **29**

---

### Installation/ Losstagning av enheten **31**

---

### Felsökningsschema **32**

---

### Specifika kationer **34**

---

## **⚠ VARNING**

### **Följ försiktighetsåtgärderna nedanför för att undvika personskada och/eller öppen eld:**

- Stick aldrig in metallföremål (t ex mynt och metallverktyg) i apparaten eftersom det då finns risk för kortslutning.
- Installation och ledningsdragning kräver specialkunskaper och erfarenhet. För att säkerställa att installationen görs rätt bör du låta en fackman installera anläggningen och utföra all ledningsdragning.

## **⚠ FÖRSIKTIGT**

### **Följ försiktighetsåtgärderna nedanför för att undvika skador på apparaten:**

- Apparaten ska jordas till en strömförsörjning med 12 V likström och negativ jord.
- Montera inte apparaten på en plats som utsätts för direkt solljus, stark värme eller hög fuktighet. Undvik även dammiga platser eller där det finns risk att det stänker vatten.
- Lägg inte den löstagbara frontpanelen (och dess ask) på platser med direkt solljus, stark värme eller hög fuktighet. Undvik även dammiga platser eller där det finns risk att det stänker vatten.
- För att undvika försämring får du inte röra terminalerna på apparaten eller frontpanelen med fingrarna.
- Utsätt inte frontpanelen för hårda stötar, eftersom den är precisionstillverkad och kan skadas.
- Vid byte av en säkring måste du byta den mot en ny med rätt märkning. Apparaten kan skadas om den ansluts över en säkring med fel märkning.
- Använd endast de skruvar som medföljer apparaten vid installationen. Bruk av fel skruvar kan skada apparaten.

### **Sätt inte i 8 cm CD-singlar i skivöppningen**

Om du försöker sätta i en 8 cm CD-singel, som sitter i en adapter, i skivöppningen, kan adaptern lossa från CD-skivan och skada spelaren.

### **Angående CD-spelare/skivväxlare som ansluts till denna apparat**

Kenwood skivväxlare/ CD-spelare som tillverkats 1998 eller senare kan anslutas till denna apparat.

Se försäljningsbroschyren eller kontakta din Kenwood-återförsäljare angående skivväxlare/ CD-spelare som kan anslutas till apparaten.

Observerat att det inte går att ansluta Kenwood skivväxlare/ CD-spelare som tillverkats 1997 eller tidigare samt skivväxlare från andra tillverkare till denna apparat.

Anslutningar av skivväxlare/ CD-spelare som inte anges här kan skada apparaten.

Ställ O-N-omkopplaren i läget "N" för den aktuella Kenwood skivväxlaren/ CD-spelaren.

De funktioner som kan användas och den information som kan visas beror på modellerna som ansluts.



- Denna apparat och din CD-växlare kan skadas om du kopplar dem samman på fel sätt!

### **Kondensbildning på linsen**

Precis efter det att du sätter på bilvärmaren en kall dag, kan det bildas fukt eller kondens på linsen inuti CD-spelaren. Kondensbildningen gör att det kan vara omöjligt att spela CD-skivor. Ta i detta fall ut CD-skivan och vänta tills kondensen avdunstat. Kontakta din Kenwood-återförsäljare om apparaten fortfarande inte fungerar normalt efter ett tag.

## Anmärkningar

- Kontakta din Kenwood-återförsäljare om du stöter på problem vid installationen.
- Om du köper extrautrustning bör du på förhand kontakta din Kenwood-återförsäljare och fråga om utrustningen fungerar tillsammans med din anläggning och på din ort.
- Tecknen som kan användas på denna enhet är A-Z 0-9 @ " ' ^ % & \* + - = , . / \ < > [ ] ( ) ; : ^ - { } | ~ .
- RDS fungerar inte i områden utan RDS-sändare.
- Illustrationerna av displayen och kontrollpanelen i denna bruksanvisning används för att förtydliga användningen av de olika kontrollerna. Den faktiska displayvisningen kan därför skilja sig en aning från din apparat, och det är inte alltid möjligt att allting som visas på en bild kan visas på displayen.

### Nollställningen av enheten

- Tryck på nollställningstangenten om apparaten inte fungerar rätt. Apparaten nollställs till grundinställningarna när du trycker på nollställningstangenten.
- Tryck på nollställningstangenten om skivväxlaren inte fungerar rätt. Därmed bör apparaten fungera normalt igen.

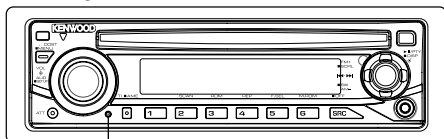

Nollställningstangent

### Rengöring av apparaten

Om frontpanelen på apparaten blir smutsig kan du torka av den med mjuk duk, t.ex. en silikonduk. Om frontpanelen är mycket smutsig, kan du torka av den med en duk som fuktats med ett neutralt rengöringsmedel. Torka av frontpanelen med en mjuk, torr duk efteråt.



- Om du sprayar rengöringsmedel direkt på apparaten kan de mekaniska delarna i den skadas. Undvik att torka av frontpanelen med en sträv trasa och använd inte flyktiga vätskor, som t ex thinner eller sprit, eftersom de kan repa ytan och sudda bort indikeringarna på panelen.

### Rengöring av frontpanelens terminaler

Om terminalerna på apparaten eller frontpanelen blir smutsiga kan du torka av dem med en mjuk, torr trasa.

### Innan du använder apparaten för första gången

Apparaten är från början inställd i demonstrationsläget. Avbryt <Inställning av demonstrationsläget> (sid 25) när du använder apparaten för första gången.

## Om ljudfiler

### • Spelbara ljudfiler

MP3 (.mp3), WMA (.wma)

### • Spelbar skivmedia

CD-R/RW/ROM

### • Spelbart filformat

ISO 9660 Level 1/2, Joliet, Romeo, Long file name.

Även om ljudfilerna är kompillerade enligt de standarder som anges ovan kan det inträffa att de inte går att spela upp beroende på skicket på mediat eller på enheten.

### • Spelordning av ljudfilen

I exemplet på mapp-/filstruktur enligt nedan spelas filerna i ordningen från ① till ⑩.

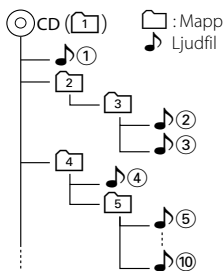

En online-manual om ljudfiler finns att ladda ner från [www.kenwood.com/audiofile/](http://www.kenwood.com/audiofile/). I denna manual finns information och anmärkningar som inte finns angivna i denna manual. Av den anledningen bör även online-manualen läsas.

## Hantering av CD-skivor

- Rör inte CD-skivans inspelningsyta.
- Klistra inte fast tejp, etiketter osv. på CD-skivan. Spela inte CD-skivor på vilka det finns fastklistrad tejp.
- Använd inte några skivtillbehör.
- Torka rent skivan från mitten och ut mot kanten.
- Dra ut CD-skivorna horisontalt när de tas ur apparaten.
- Om det finns plastrester på CD-skivans ytterkant eller i centrumhålet ska du först ta bort dem med en penna e.d. innan skivan spelas.

## CD-skivor som inte kan användas

- CD-skivor som inte är helt cirkelrunda kan inte användas.

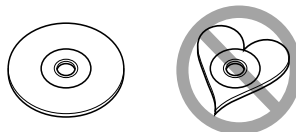

- CD-skivor vars inspelningsytor är färgade eller smutsiga kan inte användas.
- Denna apparat kan endast spela CD-skivor märkta



med.

Det kan hända att det inte går att spela skivor utan detta märke.

- En CD-R- eller CD-RW-skiva som inte slutbehandlats kan inte spelas. (Se skrivprogramvaran och bruksanvisningen för din CD-R-/CD-RW-inspelare för mer information om slutbehandlingsprocessen.)

## Anmärkningar

### Angående användning av en DAB-mottagare (KDC-W4037/KDC-W3537)

Se [A]-gruppen i bruksanvisningen för DAB-mottagaren KTC-9090DAB (säljs separat) för mer information om hur DAB-mottagaren används. Användningsmomenten som förklaras nedanför kan skilja sig från de som anges i bruksanvisningen. Se därför följande tilläggsanvisningar.

#### <Automatisk minnesregistrering av ensembler>

1. Välj önskat band för automatisk minnesregistrering av ensembler.
2. Håll [AME]-tangentsen intryckt i minst 2 sekunder. Öppna läget för automatisk minnesregistrering av ensembler.  
När minneslagringen är klart visas snabbvalsnumren samtidigt som ensembleinformationen visas.

#### <Söka efter programtyp och språk> och <Språk som ska visas> under <Programtypfunktion (PTY)>

Tryck på [TI]-tangentsen istället för [DISP]-tangentsen.

#### <Automatisk växling av DAB-prioritet>

Denna funktion kan inte användas.

Denna produkt har inte installerats av biltillverkaren på fabriken och ej heller importören i ett EU-land.

### Information gällande handhavande av gammal elektrisk eller elektronisk utrustning (för länder inom EU som har tillämpat separata återvinningssystem för avfall)



Produkter med symbolen (en överkorsad papperskorg) ska inte disponeras som hushållsavfall.

Gammal elektrisk eller elektronisk utrustning ska återvinnas på en plats som har befogenhet att ta hand om dessa produkter och dess avfall. Kontakta din lokala myndighet för information om närliggande återvinningsstationer. Lämplig återvinning och handhavande av det elektroniska avfallet hjälper oss att skona våra naturtillgångar och förebygger skadliga effekter på vår hälsa och miljö.

### Märkning på apparater med inbyggd laser (ej i vissa områden)

**CLASS 1  
LASER PRODUCT**

Detta märke sitter på höljet och varnar om att det används laserstrålar av Klass 1 i apparaten. Detta innebär att laserstrålarna är av svag klass. Det finns ingen risk för farlig strålning utanför höljet.

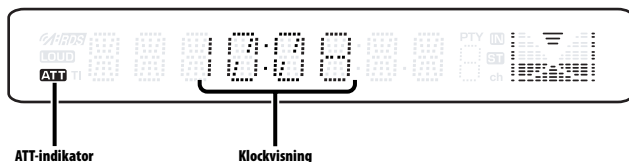
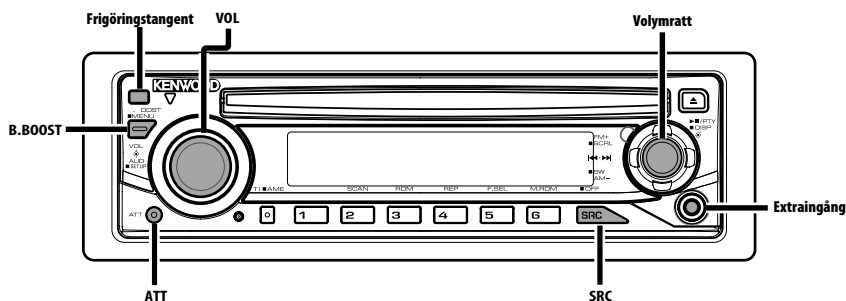

## Till-/frånslag

### Slå på (ON) strömmen

Tryck på [SRC]-tangenter.



- När strömmen slås på (ON) visas <Stölskyddskod> (sid 20) som "CODE ON" eller "CODE OFF". (Funktion hos KDC-W4037/KDC-W3537)

### Slå av (OFF) strömmen

Håll [SRC]-tangenter intryckt i minst 1 sekund.

## Välja källa

Tryck på [SRC]-tangenter.

Önskad källa	Visning
Radio	"TUNER"
CD	"CD"
Extern skivväxlare (säljs separat)**	"CD CH"
Exträngång*	"AUX"
Exträngång (säljs separat)**	"AUX EXT"
Beredskap (endast belysning)	"STANDBY"

\* Utrustning, exempelvis en bärbar ljudspelare, kan anslutas till exträngången med en minikontakt (3.5 ø) som finns på marknaden.



- Apparaten stänger automatiskt av strömförsörjningen helt om den står i beredskapsläget i 20 minuter. Detta för att spara på bilens batteri. Tiden till strömmen stängs av helt ställs in med <Timeravstängning> (sid 25).
- \*\*Funktion hos KDC-W4037/KDC-W3537
- Använd den miniplugg som är av stereotyp och som inte har någon inre resistans.

## Ljudstyrka

### Öka ljudstyrkan

Vrid [VOL]-kontrollen medsols.

### Minska ljudstyrkan

Vrid [VOL]-kontrollen motsols.

# Allmänna egenskaper

## Ljuddämpning

Snabb sänkning av ljudstyrkan.

### Tryck på [ATT]-tangente.

Ljuddämparen sätts på eller stängs av varje gång du trycker på tangente.

"ATT"-indikatorn blinkar när funktionen är på (ON).

## Ljudkontroll

### 1 Välj källan du vill justera

Tryck på [SRC]-tangente.

### 2 Aktivera ljudinställningsläget

Tryck på [VOL]-kontrollen.

### 3 Välj ljudinställningspunkten du vill justera

Tryck på [VOL]-kontrollen.

Punkterna som kan ändras växlar enligt nedan varje gång du trycker på reglaget.

### 4 Justera ljudinställningspunkten som önskas

Vrid på [VOL]-kontrollen.

Justeringspunkt	Visning	Justeringsomfång
Subwoofernivå*	"SW L"	-15 — +15
System Q	"NATURAL"/"ROCK"/ "POPS"/"EASY"/ "TOP40"/"JAZZ"	Naturlig/Rock/ Popmusik/Lättlyssnat/ Topp 40/Jazz
Basnivå	"BAS L"	-8 — +8
Mellanfrekvensnivå	"MID L"	-8 — +8
Diskantnivå	"TRE L"	-8 — +8
Balans	"BAL"	Vänster 15 — Höger 15
Fader	"FAD"	Bak 15 — Fram 15

Lämna ljudinställningsläget (ljudstyrkek kontroll)

### Om systemkvaliteten (System Q)

- Du kan spara de bästa ljudinställningarna för olika typer av musik.
- Respektive inställningsvärde ändras via <Högtalarinställning> (sid 9).  
Välj först högtalartyp under högtalarinställning.
- "USER": Detta visas när basnivån, mellanfrekvensnivån och diskantnivån justeras. Dessa nivåer ställs in när "USER" väljs.
- \*Funktion hos KDC-W4037

### 5 Lämna ljudinställningsläget

Tryck på valfri tangent.

Tryck på någon annan tangent än [VOL]-kontrollen eller [ATT]-tangente.

## Ljudinställning

Ställa in ljudsystemet, t.ex. ljudvolym.

### 1 Välj källan du vill justera

Tryck på [SRC]-tangente.

### 2 Välj ljudinställningsläget

Håll [VOL]-kontrollen intryckt i minst 1 sekund.

### 3 Välj ljudinställningspunkten du vill justera

Tryck på [VOL]-kontrollen.

Punkterna som kan ändras växlar enligt nedan varje gång du trycker på reglaget.

### 4 Justera ljudinställningspunkten som önskas

Vrid på [VOL]-kontrollen.

Justeringspunkt	Visning	Justeringsomfång
Lågpassfilter*	"LPF"	80/120/160/Förbikoppling Hz
Ljudstyrkekompensation	"V-OFF"	-8 — ±0 (AUX : -8 — +8)



- Ljudstyrkekompensation:  
Ljudstyrkenivån för respektive källa kan justeras för att anpassas till en grundljudstyrka för systemet.
- \*Funktion hos KDC-W4037

### 5 Lämna ljudinställningsläget

Håll [VOL]-kontrollen intryckt i minst 1 sekund.

## Bass Boost

Basljudet kan förbättras med ett tryck.

### Tryck på [B.BOOST]-tangente.

När du trycker en gång på knappen kommer inställningen för basförstärkning att visas. Varje gång som du trycker på knappen kommer inställningen för basförstärkning att ändras.

Visning	Inställning
Bass Boost 1	"BB-L1"
Bass Boost 2	"BB-L2"
Bass Boost av	"BB-L OFF"



## Högtalarinställning

Fininställning så att System Q-värdet är optimalt för den högtalartyp som används.

### 1 Välj beredskapsläget

Tryck på [SRC]-tangente.

Välj "STANDBY" på displayen.

### 2 Välj läget för högtalarinställning

Tryck på [VOL]-kontrollen.

### 3 Välj högtalartypen

Vrid på [VOL]-kontrollen.

Inställningen växlar enligt nedan varje gång du vrider på kontrollreglaget.

Högtalartyp	Visning
AV	"SP OFF"
För 5- & 4-tums högtalare	"SP 5/4"
För 6- & 6x9-tums högtalare	"SP 6*9/6"
För originalmonterade högtalare	"SP OEM"

### 4 Lämna läget för högtalarinställning

Tryck på [VOL]-kontrollen.

## Växling av displayvisningen

Hur man växlar visningen på displayen.

### 1 Aktivera läget för displayväxling

Håll kontrollreglaget intryckt i minst 1 sekund.

"DISP SEL" visas.

### 2 Välj visningspunkt

Tryck kontrollreglaget mot [◀◀] eller [▶▶].

### I tunerläget (KDC-W237)

Information	Visning
Frekvens	"FREQ"
Klocka	"CLOCK"

### I tunerläget

Information	Visning
Frekvens (MW, LW)	"FREQ"
Programservicenamn (FM)	"FREQ/PS"
Radiotext, Programservicenamn (FM)	"R-TEXT"
Klocka	"CLOCK"

### I läget för CD- & extern skivväxlare

Information	Visning
Skivtitel	"D-TITLE"
Spårtitel	"T-TITLE"
Speltid & spårnummer	"P-TIME"
Klocka	"CLOCK"

### I läget för ljudfilskälla

Information	Visning
Spårtitel & artistnamn	"TITLE"
Albumnamn & artistnamn	"ALBUM"
Mappnamn	"FOLDER"
Filnamn	"FILE"
Speltid & spårnummer	"P-TIME"
Klocka	"CLOCK"

### I beredskapsläget/ läget för extrakälla

Information	Visning
Källnamn	"SRC NAME"
Klocka	"CLOCK"

### 3 Lämna läget för displayväxling

Tryck på kontrollreglaget.



- Albumnamnet kan inte visas för en WMA-fil.
- Om det markerade displayobjektet inte innehåller någon information visas alternativ information.

Funktion hos KDC-W4037

## Subwooferutgång

Hur du sätter på och stänger av avspeling med subwoofer.

Håll [AM] på ljudstyrkekontrollen intryckt i minst 2 sekunder.

Subwoofern kopplas in resp. ur varje gång du trycker på reglaget.

"SW ON" visas när funktionen är på.

# Allmänna egenskaper

## Löstagbar frontpanel

Apparatens frontpanel kan tas loss och du kan ta den med dig för att motverka stöld av apparaten.

### Hur man tar loss frontpanelen

#### Tryck på frigöringstangenten.

Frontpanelen lossnar och du kan ta av den.



- Frontpanelen är ett precisionsinstrument och kan skadas som resultat av stötar och slag.
- Lägg frontpanelen i frontpanelens ask när du tar loss den.
- Utsätt inte den löstagbara frontpanelen (och dess ask) för direkt solljus, stark värme eller hög fuktighet. Undvik även mycket dammiga platser eller där det finns risk att vatten kan stänka på den.

### Hur man sätter på frontpanelen igen

#### 1 Passa in tungorna på apparaten med spåren i frontpanelen.

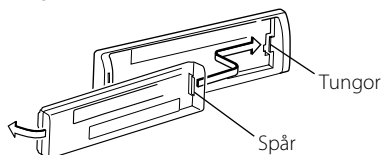

#### 2 Tryck frontpanelen mot enheten tills det klickar till.

Frontpanelen låses därmed fast och du kan åter använda apparaten som vanligt.

## Telemute

Ljudet från anläggningen tystnar automatiskt när telefonen ringer.

### När telefonen ringer

"CALL" visas.

Ljudanläggningen gör en paus.

### Lyssna till ljudet under ett telefonsamtal

#### Tryck på [SRC]-tangenten.

"CALL" försvinner från displayen och ljudet från anläggningen hörs åter.

### När du avslutar samtalet

#### Koppla ned samtalet.

"CALL" försvinner från displayen och ljudet från anläggningen hörs åter.



- För att kunna använda telemute-funktionen måste du ansluta en s.k. MUTE-kabel (säljs separat) till telefonen. Se <Anslutning av kablarna till anslutningarna> (sid 29).

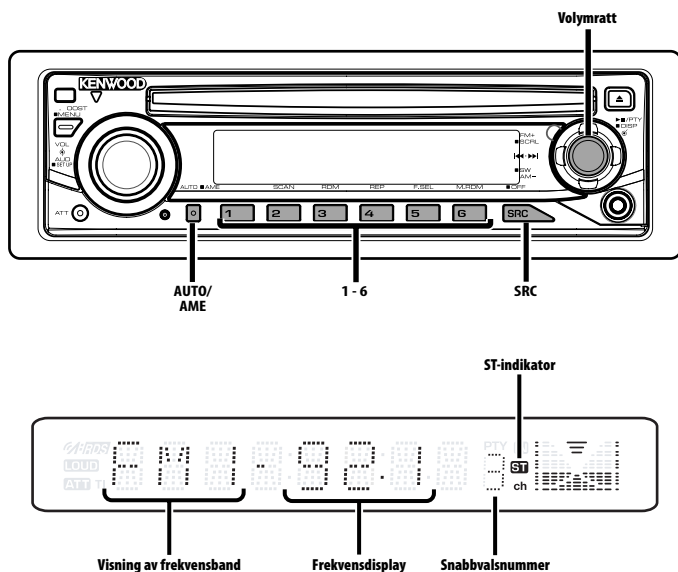

## Stationsinställning

Hur man väljer en station.

### 1 Välj radion som källa

Tryck på [SRC]-tangenten.

Välj "TUNER" på displayen.

### 2 Välj frekvensband

Tryck kontrollreglaget mot [FM] eller [AM].

Frekvensbandet växlar mellan FM1, FM2 och FM3 varje gång du trycker kontrollreglaget mot [FM].

### 3 Söka upp och ned på frekvensbandet

Tryck kontrollreglaget mot [◀◀] eller [▶▶].



- "ST"-indikatorn lyser vid mottagning av en stereosändning.

Funktion hos KDC-W237

## Stationsinställningsläge

Välj stationsinställningsläget.

Tryck på [AUTO]-tangenten.

Stationsinställningsläget växlar enligt nedan varje gång du trycker på tangenten.

Stationsinställningsläge	Visning	Användning
Automatisk stationsinställning	"AUTO 1"	Automatisk sökning efter en station.
Snabbvalsavsökning	"AUTO 2"	Stationerna som lagrats i snabbvalsminnet söks av i ordning.
Manuell stationsinställning	"MANUAL"	Normal, manuell inställning av stationer.

# Tuneregenskaper

---

## Snabbvalsminne

---

Lagra en station i snabbvalsminnet.

### 1 Välj frekvensband

Tryck kontrollreglaget mot [FM] eller [AM].

### 2 Välj frekvensen som ska lagras i minnet

Tryck kontrollreglaget mot [◀◀] eller [▶▶].

### 3 Lagra frekvensen i minnet

Håll den önskade tangenten [1] — [6] intryckt i minst 2 sekunder.

Snabbvalsnumret blinkar en gång på displayen.

En station kan lagras på varje tangent från [1] — [6] för respektive frekvensband.

## Automatisk minneslagring

---

Automatisk lagring av stationer med stark signal i minnet.

### 1 Välj ett frekvensband för automatisk minneslagring

Tryck kontrollreglaget mot [FM] eller [AM].

### 2 Aktivera läget för automatisk minneslagring

Håll [AME]-tangenten intryckt i minst 2 sekunder.

"A-MEMORY" visas.

Automatisk minneslagring avbryts när 6 stationer som kan tas emot har lagrats i minnet.



- Endast RDS-stationer lagras i minnet när <AF (Alternative Frequency - alternativ frekvens)> (sid 23) är på (ON).
- Om automatisk minneslagring görs på FM2-bandet, lagras inte de RDS-stationer som redan förinställts på FM1-bandet.

Samma sak gäller för FM3-bandet och RDS-stationer som redan lagrats på FM1 eller FM2 lagras alltså inte på detta band.

## Snabbvalsinställning

---

Hur man tar fram stationer som lagrats i minnet.

### 1 Välj frekvensband

Tryck kontrollreglaget mot [FM] eller [AM].

### 2 Ta fram stationen

Tryck på den önskade tangenten [1] — [6].

## RDS-egenskaper

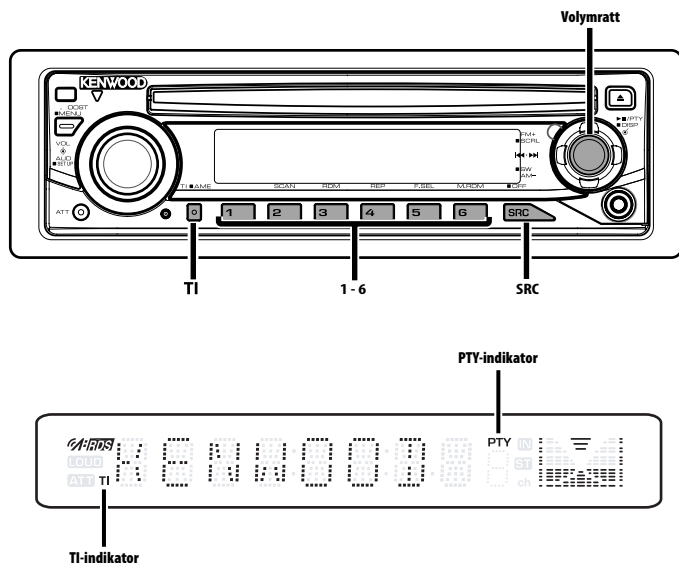

### Trafikinformation

Anläggningen kan automatiskt växla till mottagning av trafikinformation när ett trafikmeddelande sänds ut även om du inte lyssnar på radion.

#### Tryck på [TI]-tangenten.

Trafikinformationsfunktionen sätts på (ON) respektive stängs av (OFF) varje gång du trycker på tangenten.

"TI"-indikatorn lyser när funktionen är på (ON).

"TI"-indikatorn blinkar när en station som inte sänder trafikinformation tas emot.

"TRAFFIC" visas på displayen när ett trafikmeddelande börjar och meddelandet hörs över högtalarna.



- Om trafikinformationsfunktionen sätts på (ON) när du lyssnar på AM-bandet, så växlar anläggningen automatiskt till en FM-station.
- Vid mottagning av trafikinformation kommer anläggningen ihåg den inställda ljudstyrkan och nästa gång ett trafikmeddelande tas emot ställs samma ljudstyrkenivå in.

### Mottagning av andra trafikinformationsstationer

Tryck kontrollreglaget mot [◀◀] eller [▶▶].



- Det går att växla trafikinformation när den är från tuner-källan. Du kan dock inte växla trafikinformationen under mottagning av trafikmeddelande från andra källor än tunern.

### Rullning av radiotext

Du kan rulla det visade radiotextmeddelandet över displayen.

Håll [FM] på kontrollreglaget intryckt i minst 2 sekunder.

## RDS-egenskaper

### PTY (programtyp)

Du kan välja programtyp och söka efter en station.

#### 1 Välj PTY-läget

Tryck på kontrollreglaget.

"PTY"-indikatorn lyser när PTY-läget är aktivt.



- Denna funktion kan inte användas under mottagning av trafikmeddelanden eller med AM-sändningar.

#### 2 Välj programtyp

Tryck kontrollreglaget mot [FM] eller [AM].

Programtypen ändras enligt nedan varje gång du trycker på kontrollreglaget.

Nr.	Programtyp	Visning
1.	Tal	"SPEECH"
2.	Musik	"MUSIC"
3.	Nyheter	"NEWS"
4.	Aktuella angelägenheter	"AFFAIRS"
5.	Information	"INFO"
6.	Sport	"SPORT"
7.	Utbildning	"EDUCATE"
8.	Drama	"DRAMA"
9.	Kultur	"CULTURE"
10.	Vetenskap	"SCIENCE"
11.	Blandat	"VARIED"
12.	Popmusik	"POP M"
13.	Rockmusik	"ROCK M"
14.	Lättylssnad musik	"EASY M"
15.	Mjukt klassiskt	"LIGHT M"
16.	Seriöst klassiskt	"CLASSICS"
17.	Annan musik	"OTHER M"
18.	Väder	"WEATHER"
19.	Börsrapporter	"FINANCE"
20.	Barnprogram	"CHILDREN"
21.	Sociala angelägenheter	"SOCIAL"
22.	Religiösa program	"RELIGION"
23.	Telefonväktarprogram	"PHONE IN"
24.	Reseprogram	"TRAVEL"
25.	Fritid	"LEISURE"
26.	Jazz-musik	"JAZZ"
27.	Country-musik	"COUNTRY"
28.	Nationalmusik	"NATION M"
29.	Evergreens	"OLDIES"
30.	Folkmusik	"FOLK M"
31.	Dokumentärsbildningar	"DOCUMENT"



- Tal och Musik omfattar de programtyper som anges nedan.  
Musik: Nr. 12 — 17, 26 — 30  
Tal: Nr. 3 — 11, 18 — 25, 31
- Programtyper kan lagras på snabbvalstangenterna [1] — [6] och snabbt tas fram. Se <Förinställning av programtyper> (sid 14).
- Du kan ändra språket som visas på displayen. Se <Ändra språk för PTY-funktionen> (sid 15).

#### 3 Söka efter en station med den valda programtypen

Tryck kontrollreglaget mot [◀◀] eller [▶▶].

Tryck en gång till på [◀◀] eller [▶▶] på kontrollreglaget om du vill söka efter andra stationer.



- "NO PTY" visas om den valda programtypen inte hittas. Välj i så fall en annan programtyp.

#### 4 Lämna PTY-läget

Tryck på kontrollreglaget.

### Förinställning av programtyper

Du kan lagra programtypen på en snabbvalstangent och snabbt ta fram den.

#### Förinställning av programtyper

##### 1 Välj programtypen du vill förinställa

Se <PTY (programtyp)> (sid 14).

##### 2 Lagra programtypen

Håll den önskade tangenten [1] — [6] intryckt i minst 2 sekunder.

#### Ta fram en lagrad programtyp

##### 1 Välj PTY-läget

Se <PTY (programtyp)> (sid 14).

##### 2 Välj programtypen

Tryck på den önskade tangenten [1] — [6].

## **Ändra språk för PTY-funktionen**

Du kan välja ett språk som programtyper ska visas på.

### **1 Välj PTY-läget**

Se <PTY (programtyp)> (sid 14).

### **2 Välj läget för språkändring**

Tryck på [TI]-tangenten.

### **3 Välj språket**

Tryck kontrollreglaget mot [FM] eller [AM].

Språket ändras enligt nedan varje gång du trycker på kontrollreglaget.

<b>Språk</b>	<b>Visning</b>
Engelska	"ENGLISH"
Franska	"FRENCH"
Tyska	"GERMAN"

### **4 Lämna läget för språkändring**

Tryck på [TI]-tangenten.

## Egenskaper för CD/ljudfil/extern skivväxlare

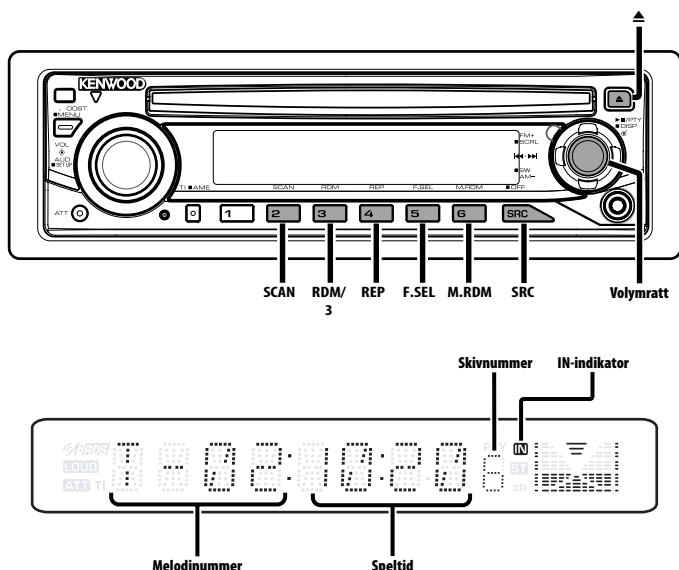

### Spela CD-skivor och ljudfiler

#### När det finns en skiva i spelaren

Tryck på [SRC]-tangenten.

Välj "CD" på displayen.



- "IN"-indikatorn lyser när det finns en CD-skiva i spelaren.

#### Paus och avspelning

Tryck på kontrollreglaget.

Spelaren växlar mellan paus och avspelning varje gång du trycker på kontrollreglaget.

#### Ta ut CD-skivan

Tryck på [▲]-tangenten.



- Se <Om ljudfiler> (sid 5) angående vilka ljudfiler olika modeller kan spela.
- Du kan mata ut skivan inom 10 minuter efter det att du har stängt av motorn.

Funktion hos KDC-W4037/KDC-W3537

### Spela skivor på en extern spelare

Hur man spelar skivor i en extern spelare (säljs separat), som anslutits till anläggningen.

Tryck på [SRC]-tangenten.

Välj visning på displayen för den skivspelare du vill lyssna på.

Exempel på displayvisningar:

Visning	Skivspelare
"CD CH"	CD-växlare
"MD CH"	MD-växlare

#### Paus och avspelning

Tryck på kontrollreglaget.

Spelaren växlar mellan paus och avspelning varje gång du trycker på kontrollreglaget.



- Skiva 10 visas som "0".
- De olika funktioner som kan användas samt den information som kan visas beror på vilken skivväxlare som har anslutits till apparaten.



## Snabbflyttning framåt och bakåt

---

### Snabbflyttning framåt

Håll [▶▶] på kontrollreglaget intryckt.

Släpp reglaget när du vill fortsätta avspelningsen.

### Snabbflyttning bakåt

Håll [◀◀] på kontrollreglaget intryckt.

Släpp reglaget när du vill fortsätta avspelningsen.



- Inget ljud hörs under tiden ljudfilen söks igenom.
- När du spolar framåt eller bakåt i en ljudfil visas inte rätt spårtid.

## Spår-/filsökning

---

Du kan söka efter en låt på skivan eller i ljudfilmappen.

Tryck kontrollreglaget mot [◀◀] eller [▶▶].

*Funktion hos CD-växlaren/ ljudfiler*

### Skivsökning/mappsökning

---

Du kan välja en skiva i skivväxlaren eller en mapp med ljudfiler.

Tryck kontrollreglaget mot [FM] eller [AM].

*Funktion hos KDC-W4037/KDC-W3537  
Endast med fjärrkontrollen*

### Direkt spår-/filsökning

---

Du kan söka efter spår/filer genom att ange spår-/filnumret.

#### 1 Ange spår-/filnumret

Tryck på sifvertangenterna på fjärrkontrollen.

#### 2 Starta spår-/filsökning

Tryck på [◀◀]- eller [▶▶]-tangenten.

#### Avbryta direkt spår-/filsökning

Tryck på [▶II]-tangenten.

*Funktion hos KDC-W4037/KDC-W3537  
Skivväxlare med fjärrkontroll*

### Direkt skivsökning

---

Du kan söka efter en skiva genom att ange ett skivnummer.

#### 1 Ange skivnummeret

Tryck på sifvertangenterna på fjärrkontrollen.

#### 2 Starta skivsökning

Tryck på [+]- eller [-]-tangenten.

#### Avbryta direkt skivsökning

Tryck på [▶II]-tangenten.



- Tryck på "0" för att välja skiva nr. 10.

## Egenskaper för CD/ljudfil/extern skivväxlare

### Spår-/fil-/skiv-/mapprepetition

Du kan repetera avspelingen av spåret, skivan i skivväxlaren eller ljudfilsmappen som du lyssnar på.

**Tryck på [REP]-tangenten.**

Repeteringsfunktionen växlar enligt nedan varje gång du trycker på tangenten.

#### I läget för CD- & extern skivväxlare

Repeteringsfunktion	Visning
Spårrepetition	"TRAC REP"
Skivrepetition (med skivväxlare)	"DISC REP"
AV	"REP OFF"

#### I läget för ljudfilsälla

Repeteringsfunktion	Visning
Filrepetition	"FILE REP"
Mapprepetition	"FOLD REP"
AV	"REP OFF"

### Melodiavsökning

Du kan spela första delen av varje låt på skivan eller i ljudfilsmappen som du lyssnar på för att hitta en önskad låt.

#### 1 Starta melodiavsökning

**Tryck på [SCAN]-tangenten.**

"TRAC SCN"/"FILE SCN" visas.

#### 2 Koppla ur funktionen när spåret du vill lyssna till spelas

**Tryck på [SCAN]-tangenten.**

### Slumpvis avspeling

Du kan spela alla låtar på skivan eller i ljudfilsmappen i slumpmässig ordning.

**Tryck på [RDM]-tangenten.**

Funktionen för slumpvis avspeling sätts på eller stängs av varje gång du trycker på tangenten. "DISC RDM"/"FOLD RDM" visas när funktionen för slumpvis avspeling är på.



- Nästa spår som ska spelas väljs slumpmässigt när du trycker kontrollreglaget mot [▶▶].

*Funktion hos KDC-W4037/KDC-W3537  
Endast med skivväxlare*

### Slumpvis avspeling av ett magasin

Du kan spela alla spår på alla skivor i skivväxlaren i slumpvis ordning.

**Tryck på [M.RDM]-tangenten.**

Funktionen för slumpvis avspeling av ett magasin sätts på eller stängs av varje gång du trycker på tangenten.

"MGZN RDM" visas när funktionen för slumpvis avspeling av ett magasin är på.



- Nästa spår som ska spelas väljs slumpmässigt när du trycker kontrollreglaget mot [▶▶].

## Ljudfilens funktion

### Val av mapp

---

Du kan snabbt välja den mapp du vill lyssna på.

#### 1 Välj läget för val av mapp

Tryck på [F.SEL]-tangenten.

"FLD SEL" visas.

Mappinformationen visas enligt nedan i detta läge.

**Visning av mappnamn**

Visar den valda mappens namn.



#### 2 Välj mappnivå

Tryck kontrollreglaget mot [FM] eller [AM].

Med kontrollreglagets [FM]-sida flyttar du en nivå ned, medan du med kontrollreglagets [AM]-sida flyttar en nivå upp.

**Välja en mapp på samma nivå**

Tryck kontrollreglaget mot [◀◀] eller [▶▶].

Med kontrollreglagets [◀◀]-sida kan du flytta till föregående mapp, medan du med kontrollreglagets [▶▶]-sida kan flytta till nästa mapp.

**Komma tillbaka till högsta nivå**

Tryck på [3]-tangenten.

#### Rullning av mappnamnvisningen

Håll [FM] på kontrollreglaget intryckt i minst 2 sekunder.

#### 3 Bestäm vilken mapp du vill spela

Tryck på kontrollreglaget.

Läget för val av mapp kopplas ur och ljudfilen i den mapp som visas spelas.

#### Avbryta läget för val av mapp

Tryck på [F.SEL]-tangenten.

### Rullning av text/titlar

---

Du kan rulla CD-text och ljudfilstext över displayen.

Håll [FM] på ljudstyrkekontrollen intryckt i minst 2 sekunder.

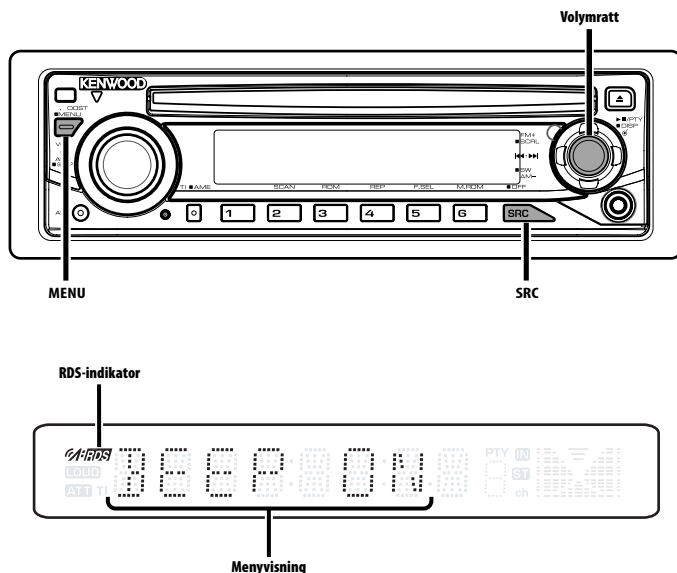

## Menysystem

Du kan välja att få bekräftelsestoner när du trycker på tangenter m.m.

I detta avsnitt förklaras menysystemets grundbruk. Efter detta avsnitt följer referenser till de olika menyalternativen samt deras inställningsmöjligheter.

### 1 Välj menyläget

Håll [MENU]-tangentsen intryckt i minst 1 sekund.

"MENU" visas.

### 2 Välj ett menyalternativ

Tryck kontrollreglaget mot [FM] eller [AM].

Exempel: Välj "BEEP" på displayen om du vill ha bekräftelsestoner på tangenterna.

### 3 Ändra menyalternativet

Tryck kontrollreglaget mot [◀◀] eller [▶▶].

Exempel: Om du har valt "BEEP" växlar apparaten mellan "BEEP ON" och "BEEP OFF" varje gång du trycker på kontrollreglaget. Välj en av dem som din inställning.

Du kan nu fortsätta att ställa in andra alternativ genom att gå tillbaka till steg 2.

### 4 Lämna menyläget

Tryck på [MENU]-tangentsen.



- Om det finns andra alternativ som rör grundbruket, visas deras användningssätt och senare en förteckning över deras olika inställningsmöjligheter. (Vanligtvis gäller att inställningen högst upp i förteckningen är grundinställningen.)

Dessutom gäller att förklaringar för alternativ som inte kan användas (exempelvis <Manuell klockjustering>) utförs steg för steg.

*Funktion hos KDC-W4037/KDC-W3537  
I beredskapsläget*

## Stöldskyddskod

Aktivering av stöldskyddskoden innebär att ingen annan kan använda ljudanläggningen. När stöldskyddskoden har aktiverats krävs det att korrekt kod anges för att kunna sätta på ljudanläggningen när den flyttas från fordonet. Stöldskyddskoden förhindrar att din ljudanläggning blir stulen.



- Om stöldsnyddsfunktionen aktiveras går det inte att använda apparaten. Observera att stöldsnyddskod är den 4-siffriga kod som finns antecknad i ditt "Car Audio Passport" som medföljde apparaten.

### 1 Välj beredskapsläget

Tryck på [SRC]-tangenta.

Välj "STANDBY" på displayen.

### 2 Välj menyläget

Håll [MENU]-tangenta intryckt i minst 1 sekund.

"CODE SET" visas när "MENU" visas.

### 3 Välj läget för stöldsnyddskoden

Håll kontrollreglaget intryckt i minst 1 sekund.

"CODE" visas när "ENTER" visas.

### 4 Välj siffrorna för koden

Tryck kontrollreglaget mot [◀◀] eller [▶▶].

### 5 Välj siffrorna för stöldsnyddskoden

Tryck kontrollreglaget mot [FM] eller [AM].

### 6 Upprepa steg 4 och 5 för att ange hela stöldsnyddskoden.

### 7 Bekräfta stöldsnyddskoden

Håll kontrollreglaget intryckt i minst 3 sekunder.

"CODE" visas när "RE-ENTER" visas.

### 8 Utför steg 4 till 7 och skriv in stöldsnyddskoden igen.

"APPROVED" visas.

Stöldsnyddskoden aktiveras nu.



- Börja om från steg 4 ovan om du trycker in en annan kod än din stöldsnyddskod.

**Återställning av stöldsnyddskoden när ljudanläggningen används första gången efter att den kopplats loss från strömkällan eller att nollställningstangenten tryckts in**

### 1 Slå på strömmen.

### 2 Utför steg 4 till 7 och skriv in stöldsnyddskoden igen.

"APPROVED" visas.

Du kan nu använda enheten.



- "WAITING" visas om du anger fel kod. En ny kod kan då inte anges förrän tiden, under vilken inmatning av koden inte är möjlig, är över (se nedan). "CODE" visas när tiden, under vilken inmatning av koden inte är möjlig, är över. Koden kan då anges.

Antal gånger fel kod har angetts	Tid, under vilken inmatning av koden inte är möjlig
1	—
2	5 minuter
3	1 timme
4	24 timmar

*I beredskapsläget*

### Bekräftelsestoner på tangenterna

Du kan koppla in/ur tangenternas bekräftelsestoner.

Visning	Inställning
"BEEP ON"	Bekräftelsestoner hörs.
"BEEP OFF"	Bekräftelsestoner hörs inte.

*I beredskapsläget*

### Manuell klockjustering



- Denna justering kan göras när <Klocksynchronisering> (sid 22) är av (OFF).

### 1 Välj klockjusteringsläget

Tryck kontrollreglaget mot [FM] eller [AM].

Välj "CLK ADJ" på displayen.

### 2 Aktivera klockjusteringsläget

Håll kontrollreglaget intryckt i minst 1 sekund.

Klockdisplayen börjar blinka.

### 3 Ställ in timmarna

Tryck kontrollreglaget mot [FM] eller [AM].

### Ställ in minuterna

Tryck kontrollreglaget mot [◀◀] eller [▶▶].

### 4 Lämna klockjusteringsläget

Tryck på [MENU]-tangenta.

# Menysystem

Funktion hos KDC-W4037/KDC-W3537/KDC-W3037/  
KDC-W311

I beredskapsläget

## Klocksynchronisering

Du kan synkronisera tiden på klockan med den från tidsdatan från en RDS-station.

Visning	Inställning
"SYNC ON"	Tiden synkroniseras.
"SYNC OFF"	Tiden måste ställas manuellt.



- Det tar kring 3 till 4 minuter innan klockans tid synkroniseras.

I beredskapsläget

## DSI (Disabled System Indicator)

En röd indikator på apparaten blinkar när kontrollpanelen har tagits loss för att uppmärksamma tjuvar att apparaten är värdelös.

Visning	Inställning
"DSI ON"	Indikatorn blinkar.
"DSI OFF"	Indikatorn är släckt.

Funktion hos KDC-W4037

I beredskapsläget

## Valbar belysning

Du kan välja mellan grön och röd belysning i tangenterna.

Visning	Inställning
"KEY RED"	Röd belysning.
"KEY GRN"	Grön belysning.

## Dimmer

Du kan dämpa ljusstyrkan på displayen med dimmerfunktionen.

Visning	Inställning
"DIM ON"	Displayen nedbländas.
"DIM OFF"	Displayen nedbländas inte.

Funktion hos KDC-W4037

I beredskapsläget

## Omkoppling av förstärkarutgångarna

Du kan skifta förstärkarsignalen mellan de bakre högtalarna och subwoofern. (Faderkontrollen har ingen funktion när subwoofern har valts.)

Visning	Inställning
"SWPRE R"	För förstärkarutgång för de bakre högtalarna.
"SWPRE SW"	För förstärkarutgång för subwoofern.

I läget för ljudfilskälla

## Supreme-inställning

Om du spelar MP3- eller WMA-filer som kodats med en låg bithastighet (under 96 kbps (fs=32k, 44,1k, 48 kHz)) återställer denna funktion högfrekvensområdet så att den slutliga ljudkvaliteten motsvarar den man får med filer som kodats med hög bithastighet. Behandlingen optimeras för det använda komprimeringsformatet (MP3 eller WMA) och justeringen genomförs för den använda bithastigheten.

Visning	Inställning
"SPRM ON"	Spelar ljud med Supreme-funktionen.
"SPRM OFF"	Spelar originalljudet i ljudfilen.



- Det kan hända att ljudeffekten inte blir märkbar beroende på relationen mellan ljudfilformatet och -inställningen.

Funktion hos KDC-W4037/KDC-W3537/KDC-W3037/  
KDC-W311

## Inställning av timeout för nyhetssändningar

Anläggningen kan automatisk växla till mottagning av nyhetssändningar när de sänds även om du inte lyssnar på radion för tillfället. Du kan dessutom ange ett intervall då du inte vill att nyhetssändningar ska tas emot automatiskt.

### Visning och inställning

"NEWS OFF"

"NEWS 00M"

⋮

"NEWS 90M"

Automatisk mottagningen av nyhetssändningar är aktiv när "NEWS 00M" — "NEWS 90M" har aktiverats (ON).

"NEWS"-indikatorn lyser när funktionen är på (ON). Anläggningen växlar automatiskt till mottagning av nyhetssändningar när de sänds. Samtidigt visas "NEWS" på displayen.



- Om du har valt inställningen "20MIN", tas andra nyhetssändningar inte emot under de nästa 20 minuterna efter att den förra sändningen är klar.
- Ljudstyrkenivån för nyhetssändningar är den samma som för <Trafikinformation> (sid 13).
- Funktionen kan endast användas med stationer som sänder PTY-koden för nyhetssändningar eller som tillhör ett utökat nätverk med RDS-tjänster <Enhanced Other Network>, som sänder PTY-koden för nyhetssändningarna.
- Mottagningen växlar till FM-bandet när nyhetssändningsfunktionen aktiveras (ON).

### I tunerläget

## Lokalstationssökning

Endast stationer med bra mottagning, dvs. lokala stationer, tas emot under automatisk stationsinställning.

Visning	Inställning
"LO.S OFF"	Inställningen för lokalstationssökning är av.
"LO.S ON"	Inställningen för låg lokalstationssökning är inkopplad.

Funktion hos KDC-W4037/KDC-W3537/KDC-W3037/  
KDC-W311

### I tunerläget

## Stationsinställningsläge

Du kan bestämma hur stationsinställningen ska göras.

Stationsinställningsläge	Visning	Användning
Automatisk stationsinställning	"AUTO 1"	Automatisk sökning efter en station.
Snabbvalsavsökning	"AUTO 2"	Stationerna som lagrats i snabbvalsminnet söks av i ordning.
Manuell stationsinställning	"MANUAL"	Normal, manuell inställning av stationer.

Funktion hos KDC-W4037/KDC-W3537/KDC-W3037/  
KDC-W311

## AF (Alternative Frequency - alternativ frekvens)

Om mottagningen försämrats kan radion automatiskt växla till en annan radiofrekvens som sänder samma program i RDS-nätverket, fast med starkare signal.

Visning	Inställning
"AF ON"	AF-funktionen är på (ON).
"AF OFF"	AF-funktionen är av (OFF).

"RDS"-indikatorn lyser när AF-funktionen är på (ON).



- Det kan hända att det finns avbrott och störningar i mottagningen om det inte finns någon annan station med starkare signal som sänder samma program i RDS-nätverket. Stäng i så fall av (OFF) AF-funktionen.

Funktion hos KDC-W4037/KDC-W3537/KDC-W3037/  
KDC-W311

## RDS-regionalväljare (Regionbegränsningsfunktion)

Du kan välja om du vill begränsa mottagning av RDS-stationer med AF-funktionen på nätverket så att valet begränsas till din region.

Visning	Inställning
"REG ON"	Regionalväljaren är på (ON).
"REG OFF"	Regionalväljaren är urkopplad (OFF).



- Sökning görs av stationer med god mottagning i samma RDS-nätverk utan att begränsa AF-funktionen till den aktuella regionen och det aktuella nätverket.

# Menystem

Funktion hos KDC-W4037/KDC-W3537/KDC-W3037/KDC-W311

## Automatisk sökning efter trafikprogram

När TI-funktionen är på (ON) och mottagningen försämras då du lyssnar på en station som sänder trafikinformation, så söker radion upp en station med starkare signal som också sänder trafikinformation.

Visning	Inställning
"ATPS ON"	Funktionen för automatisk sökning efter trafikprogram är på (ON).
"ATPS OFF"	Funktionen för automatisk sökning efter trafikprogram är av (OFF).

Under FM-mottagning

## Monomottagning

Du kan reducera ev. störningar i en stereomottagning genom att koppla om till monomottagning.

Visning	Inställning
"MONO OFF"	Monomottagning är urkopplad (OFF).
"MONO ON"	Monomottagning är inkopplad (ON).

## Val av displayvisning när apparaten är inställd på extrakälla

Denna inställning används för att välja visning när extraingången har valts.

### 1 Välj extrakällan (AUX)

Tryck på [SRC]-tangenten.

Välj "AUX"/"AUX EXT" på displayen.

### 2 Välj menyläget

Håll [MENU]-tangenten intryckt i minst 1 sekund.

"MENU" visas.

### 3 Välj inställningsläget för displayvisning av extrakälla

Tryck kontrollreglaget mot [FM] eller [AM].

Välj "NAME SET" på displayen.

### 4 Aktivera inställningsläget för displayvisning av extrakälla

Håll kontrollreglaget intryckt i minst 1 sekund.

Den aktuella displayvisningen för extrakälla visas.

## 5 Välj önskad visning för extraläget

Tryck kontrollreglaget mot [◀◀] eller [▶▶].

Visningen på displayen ändras enligt nedan varje gång du trycker på kontrollreglaget.

- "AUX"/"AUX EXT"
- "DVD"
- "PORTABLE"
- "GAME"
- "VIDEO"
- "TV"

## 6 Lämna inställningsläget för displayvisning av extrakälla

Tryck på [MENU]-tangenten.



- Vid avbrott i mer än 10 sekunder, registreras namnet vid den tidpunkten och inställningsläget för displayvisning av extrakälla stängs.
- Extraingångens visning kan bara ställas in när extraingången på KCA-S220A (säljs separat) används.

## Textrullning

Du kan ändra inställningen för textrullning över displayen.

Visning	Inställning
"SCL MANU"	Ingen textrullning.
"SCL AUTO"	Texten rullar endast när displayvisningen ändras.



- Text som rullar över displayen visas nedan.
  - CD-text
  - Mappnamn/ Filnamn/ Spår titel/ Artistnamn/ Albumnamn
  - MD-titlar
  - Radiotext

Funktion hos KDC-W4037/KDC-W3537/KDC-W3037/KDC-W311/KDC-W237 (ryskspråkiga områden)  
I beredskapsläget

## Välja ryska bokstäver

Du kan välja att visa ryska på displayen.

Visning	Inställning
"RUS ON"	Text visas med kyrilliska bokstäver på displayen.
"RUS OFF"	Text visas med latinska bokstäver på displayen.





- Kyrilliska bokstäver kan användas vid följande procedurer.
  - Mappnamn/ Filnamn/ Spårtitel/ Artistnamn/ Albumnamn
  - CD-text (intern CD-källa)
- Det tas ingen hänsyn till stora eller små bokstäver i kyrilliska alfabetet.

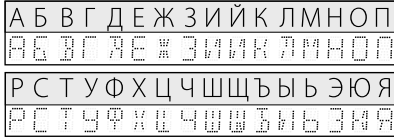

### I beredskapsläget

## Inställning för den inbyggda extrakällan

Du kan välja den inbyggda extrakällan.

Visning	Inställning
"AUX OFF"	Ingen extrakälla vid val av källa.
"AUX ON1"	Extrakälla tillgänglig vid val av källa.
"AUX ON2"	När enheten sätts på med AUX-källa aktiveras dämpningsfunktionen. Tryck på knappen [ATT] om du vill avbryta dämpningsfunktionen för att lyssna på den externa utrustningen.



- Inställningen "AUX ON2" matar inte ut det brus som skapas när extern utrustning inte är ansluten till AUX-terminalen.

### I beredskapsläget

## Timeravstängning

Inställning för timerstyrd avstängning om beredskapsläget är inkopplat under längre tid. Tack vare denna inställning kan du spara på bilbatteriet.

Visning	Inställning
"OFF ---"	Timeravstängningsfunktionen är av (OFF).
"OFF 20M" (Grundinställning)	Strömmen stängs av efter 20 minuter.
"OFF 40M"	Strömmen stängs av efter 40 minuter.
"OFF 60M"	Strömmen stängs av efter 60 minuter.

### I beredskapsläget

## Inställning för läsning av CD

Om det uppstår ett problem med att spela en CD med ett speciellt format, tvingar denna inställning CD:n att spelas.

Visning	Inställning
"CD READ1"	Spela CD-skivor och ljudfiler.
"CD READ2"	Forcera avspelning av CD-skivor.



- Det kan hända att vissa musik-CD-skivor inte kan spelas även i läget "CD READ2".

### I beredskapsläget

## Inställning av demonstrationsläget

Hur du ställer in demonstrationsläget.

### 1 Välj demonstrationsläget

Tryck kontrollreglaget mot [FM] eller [AM].

Välj "DEMO" på displayen.

### 2 Aktivera demonstrationsläget

Håll kontrollreglaget intryckt i minst 2 sekunder.

Demonstrationsläget växlar enligt nedan varje gång kontrollreglaget hålls intryckt i minst 2 sekunder.

Visning	Inställning
"DEMO ON"	Demonstrationsläget är aktivt.
"DEMO OFF"	Demonstrationsläget är inte aktivt (normalt läge).

## Grundbruk av fjärrkontrollen

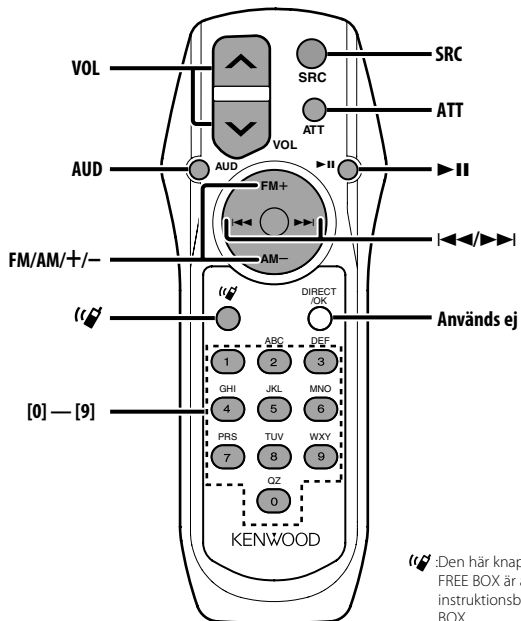

:Den här knappen används när Bluetooth HANDS FREE BOX är ansluten. Mer information finns i instruktionsboken till Bluetooth HANDS FREE BOX.

## Illäggning och byte av batterier

Använd två batterier av typen "AA"/ "R6".

Tryck neråt på locket och skjut av det som bilden visar.

Lägg i batterierna så att + och - sidorna vänder rätt enligt illustrationen i batterifacket.

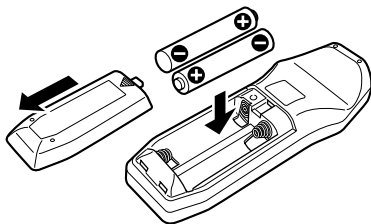

### ⚠ VARNING

- Förvara oanvända batterier utom räckhåll för barn. Kontakta omedelbart en läkare om ett batteri sväljs av misstag.



- Placera inte fjärrkontrollen på platser som kan bli mycket varma, t.ex. ovanpå instrumentbrädan.

## Grundbruk

### [VOL]-tangenter

Justerar ljudstyrkan.

### [SRC]-tangenter

Källan växlar varje gång du trycker på tangenten.

Se <Välja källa> (sid 7) angående ordningen i vilken källorna växlar.

### [ATT]-tangenter

Dämpar ljudstyrkan snabbt.

Tryck en gång till för att få tillbaka den tidigare ljudstyrkenivån.

## Ljudkontroll

---

### [AUD]-tangent

Väljer ljudinställningspunkten som ska justeras.

### [VOL]-tangenter

Justerar ljudinställningspunkten som önskas.



- Se <Ljudkontroll> (sid 8) för användningssättet, såsom procedurerna för ljudkontroll m.m.

## I tunerläget

---

### [FM]/ [AM]-tangenter

Väljer frekvensband.

Frekvensbandet växlar mellan FM1, FM2 och FM3 varje gång du trycker på [FM]-tangenter.

### [◀◀]/ [▶▶]-tangenter

Söker upp och ned på frekvensbandet.

### [0] — [9]-tangenter

Tryck på en av tangenterna [1] — [6] för att ta fram förinställda stationer.

### [▶ II]-tangenter

Aktiverar och avaktiverar läget för <PTY (programtyp)> (sid 14).

## I skivläget

---

### [◀◀]/ [▶▶]-tangenter

Spår-/filsökning framåt respektive bakåt.

### [+] / [-]-tangenter

Skiv-/mappsökning framåt respektive bakåt.

### [▶ II]-tangenter

Spelaren växlar mellan paus och avspelning varje gång du trycker på tangenten.

### [0] — [9]-tangenter

Anger spår-/fil-/skivnumret vid <Direkt spår-/filsökning> (sid 17) och <Direkt skivsökning> (sid 17).

## Tillbehör/ Installation

### Tillbehör

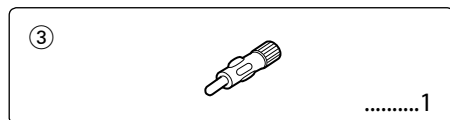
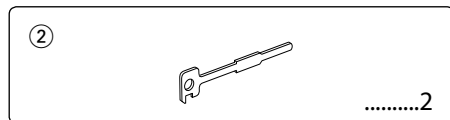
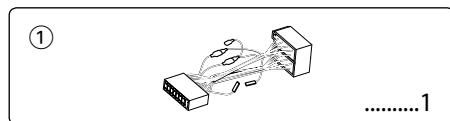

### Installation

1. För att undvika kortslutning ska du ta ur startnyckeln ur tändlåset och koppla loss  $\ominus$  polen på bilbatteriet.
2. Anslut in- och utkablar rätt mellan apparaterna.
3. Anslut kabelflätan.
4. Anslut kontakten B i kabelflätan till fordonets högtalarkontakt.
5. Anslut kontakten A i kabelflätan till fordonets strömanslutning.
6. Anslut kabelflätans kontakt till apparaten.
7. Montera apparaten i bilen.
8. Anslut åter bilbatteriets  $\ominus$  pol.
9. Tryck på nollställningstangenten.



- Om strömmen inte slås på (eller om strömmen slås på, men sen slås av med det samma) kan det bero på en kortslutning av högtalarkablarna eller att en högtalarkabel har direkt kontakt med bilens chassi och skyddsfunktionen mot kortslutning av högtalarkablarna då har löst ut. Kontrollera i så fall högtalarkablarna.
- Kontakta din Kenwood-återförsäljare om fordonet inte har förberetts för denna särskilda anslutningsmetod.
- Använd endast antennadapttrar (ISO-JASO) om antennen har en ISO-kontakt.
- Se till att alla anslutningar görs ordentligt genom att sticka in alla kontakter ordentligt i alla anslutningar.
- Om det inte finns ett ACC-läge på fordonets tändlås eller om strömkabeln har anslutits till en strömkälla med konstant spänning, som t ex batterikabeln, kommer apparatens strömförsörjning inte att gå över tändlåset (apparatens strömförsörjning inte att gå över tändlåset). Om du vill att apparaten ska slås på och stängas av med tändlåset, ska strömkabeln anslutas till en strömkälla som slås på och stängs av med fordonets tändlås.
- Om säkringen löser ut, ska du först kontrollera att kablarna inte har kortslutits, och därefter byta ut säkringen mot en ny med samma märkning.
- Isolera kablar som inte ansluts med isoleringstejp eller liknande. För att motverka kortslutning får du inte ta bort hättor på ändarna av kablar eller på anslutningar som inte ansluts.
- Anslut högtalarkablarna rätt till högtalaranslutningarna. Om du delar  $\ominus$  kablar och/eller jordar dem till en metallpunkt i bilen finns det risk att apparaten skadas eller inte fungerar.
- När apparaten har monterats ska du kontrollera att bilens bromslampor, indikatorer, vindrutetorkare m m fungerar korrekt.
- Om bilstereoöppningen i fordonet har ett lock, ska du montera apparaten så att apparatens front inte rör vid locket när det öppnas och stängs.
- Apparaten ska monteras inom en vinkel på 30°.

# Anslutning av kablarna till anslutningarna

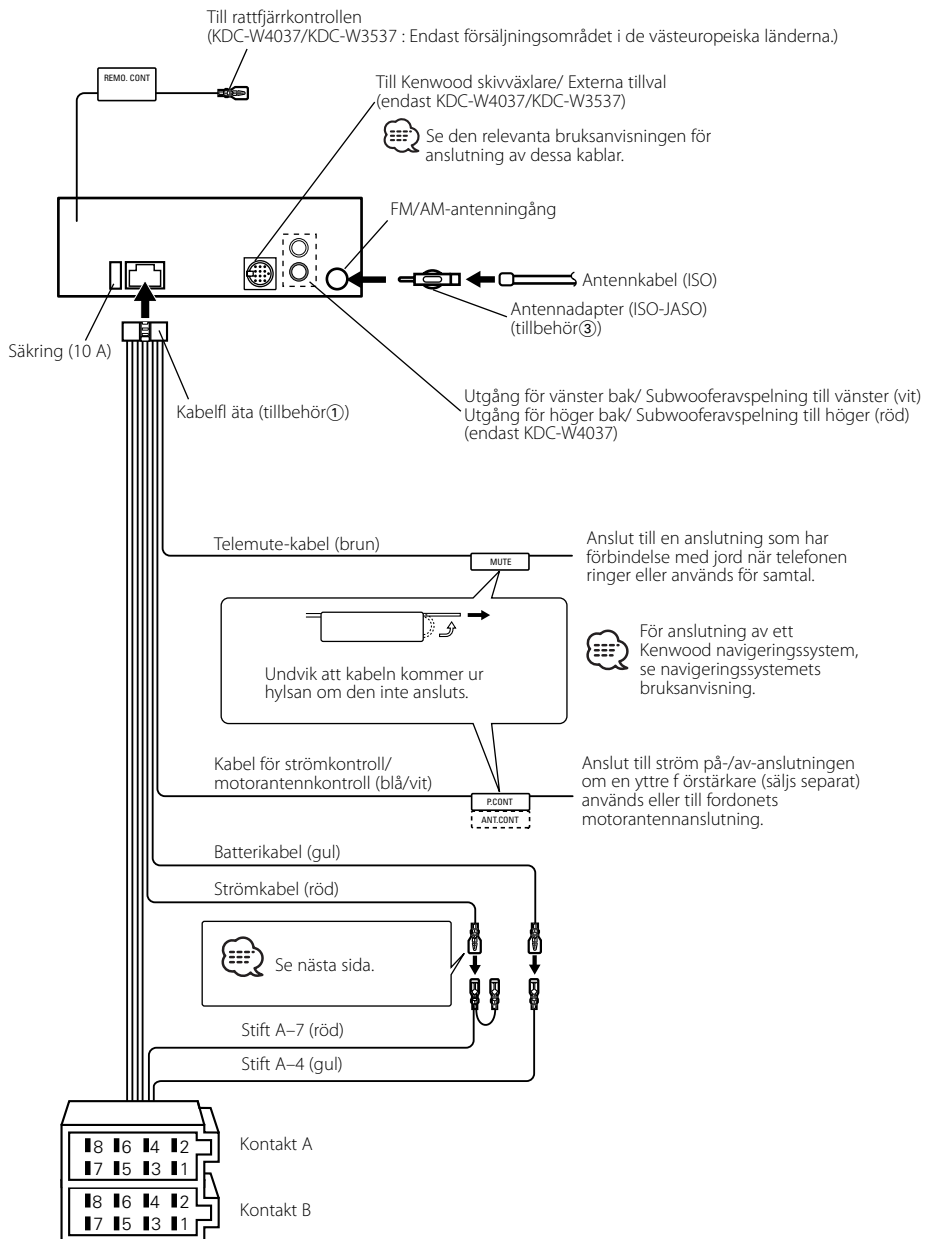

# Anslutning av kablarna till anslutningarna

## Stiftuppsättning

Stiftnummer i ISO-kontakter	Kabelfärg	Funktion
Strömkontakt		
A-4	Gul	Batteri
A-5	Blå/vit	Ström på/av
A-7	Röd	Tändning (ACC)
A-8	Svart	Jord
Högtalarkontakt		
B-1	Lila	Höger bak (+)
B-2	Lila/Svart	Höger bak (-)
B-3	Grå	Höger fram (+)
B-4	Grå/svart	Höger fram (-)
B-5	Vit	Vänster fram (+)
B-6	Vit/svart	Vänster fram (-)
B-7	Grön	Vänster bak (+)
B-8	Grön/svart	Vänster bak (-)

## ⚠ VARNING

### Anslutning av ISO-kontakten

ISO-kontaktens stiftuppsättning skiljer sig mellan olika fordon. Se till att anslutningarna görs rätt för att inte riskera skada apparaten.

Rätt stiftuppsättning för kabelflätans ISO-kontakt visas i **1** nedan. Gör anslutningen som visas om ISO-kontaktens stiftuppsättning är enligt **2** eller **3**.

Återanslut kabeln som förklaras i exempel **2** nedan om apparaten monteras i **Volkswagen**-fordon.

**1** (Grunduppsättning) A-7 stiftet (röd) i bilens ISO-kontakt ansluts till tändningen, och A-4 stiftet (gul) ansluts till konstant strömförsörjning.

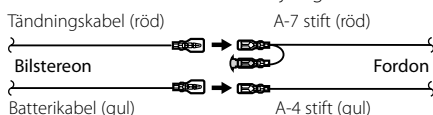

**2** A-7 stiftet (röd) i bilens ISO-kontakt ansluts till konstant strömförsörjning, och A-4 stiftet (gul) ansluts till tändningen.

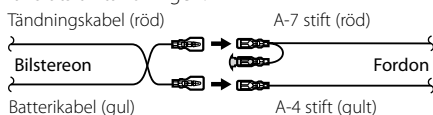

**3** A-4 stiftet (gul) i bilens ISO-kontakt ansluts inte till någonting, medan A-7 stiftet (röd) ansluts till konstant strömförsörjning (eller både A-7 (röd) och A-4 (gul) stiften ansluts till konstant strömförsörjning).

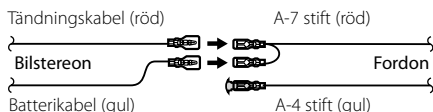

• Strömmen till enheten kan inte styras med tändlåset vid anslutning enligt **3** ovan. Se i detta fall till att strömmen till enhetens stängs av när tändningen slås från.

För att koppla strömstyrningen i enheten direkt till bilens tändlås ska den röda strömförsörjningskabeln (ACC...röd) anslutas till en strömpunkt som slås till/från via bilens tändlås.

# Installation/Losstagning av enheten

## Installation

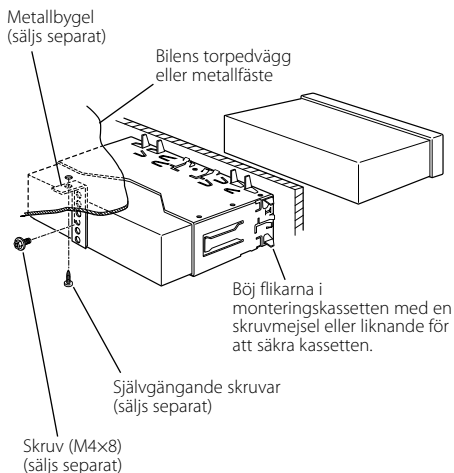

- Se till att apparaten har monterats säkert. Om apparaten sitter löst kan det uppstå fel i den (t ex ljudavbrott).

## Avlägsning av gummiramen

- 1 Passa in demonteringsnycklarnas hakar och lossa de två spärrarna på översidan. Lyft ramen upp och dra den framåt som visas i figuren.

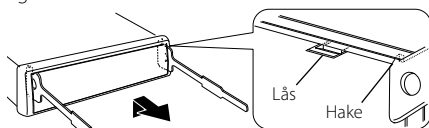

Tillbehör②  
Demonteringsnyckel

- 2 När översidan lossas kan man ta loss de två undre spärrarna.



- Ramen kan lossas underifrån på samma sätt.

## Losstagning av enheten

- 1 Se avsnittet <Avlägsning av gummiramen> och ta loss gummiramen.
- 2 Skruva loss skruven (M4 x 8) på baksidan.
- 3 Sätt i de två demonteringsnycklarna i spåren på båda sidor av apparaten som bilden visar.
- 4 Tryck demonteringsnycklarna nedåt samtidigt som de trycks in och dra ut apparaten halvvägs.

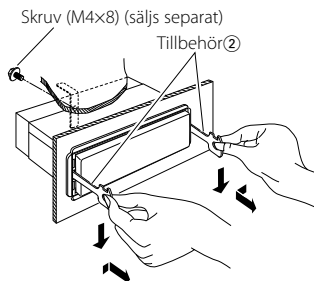

- Var försiktig så att du inte skadar dig på demonteringsnycklarnas spetsiga ändor.
- 5 Dra ut apparaten helt med händerna och var försiktig så att du inte tappar den.

## Felsökningschema

Vissa funktioner på den här enheten kan inaktiveras av inställningar på enheten.

### ! Kan inte växla till Aux-källa.

- ▶ AUX har inte satts på. ☞ <Inställning för den inbyggda extrakällan> (sida25)

### ! Kan inte visa användaren för System Q.

- ▶ <Ljudkontroll> (sida8) har inte ställts in.

### ! • Kan inte ställa in subwoofern.

#### • Ingen avspelning från subwoofern.

#### • Kan inte ställa in lågfrekvensfiltret.

- ▶ • Förförstärkaren är inte inställd på subwoofer.  
☞ <Omkoppling av förförstärkarutgångarna> (sida22)
- <Subwooferutgång> (sida9) är inte inställd på On.

### ! • Kan inte registrera en säkerhetskod.

#### • Kan inte ställa in Display.

- ▶ <Inställning av demonstrationsläget> (sida25) har inte stängts av.

### ! Kan inte ställa in avslagningstimern.

- ▶ <Stöldskyddskod> (sida20) har inte ställts in.

### ! Kan inte spela ljudfiler.

- ▶ <Inställning för läsning av CD> (sida25) är inställd på "2".

Vad som verkar vara ett fel i apparaten kan helt enkelt bero på fel användning av den eller fel anslutning av kablarna. Kontrollera därför nedanstående punkter innan du ringer serviceverkstaden.

## Allmänt

### ? Touch sensortonen låter inte.

- ✓ Förförstärkarutgångarna används.  
☞ Touch-sensortonen kan inte sändas ut från förförstärkarutgångarna.

## Tunerkälla

### ? Dålig radiomottagning.

- ✓ Bilantennen är inte utdragen.  
☞ Dra ut bilantennen helt.
- ✓ Antennkabeln har inte anslutits.  
☞ Anslut kablarna rätt. Se avsnittet <Anslutning av kablarna till anslutningarna> (sid 29).

## Skivläget

### ? Den angivna skivan spelas inte utan en annan skiva spelas.

- ✓ Den valda CD-skivan är mycket smutsig.  
☞ Rengör CD-skivan.
- ✓ Skivan har satts i en annan spalt än den som har valts.  
☞ Ta ut skivmagasinet och kontrollera på vilken plats skivan har satts i.
- ✓ Skivan har svåra repor.  
☞ Prova att spela en annan skiva.

## Ljudfilskällan

### ? Ljud hoppas över när en ljudfil spelas.

- ✓ Mediet är repigt eller smutsigt.  
☞ Rengör mediet enligt anvisningarna under CD-rengöring i avsnittet <Hantering av CD-skivor> (sid 5).
- ✓ Inspelningen är dålig.  
☞ Gör om inspelningen eller använd ett annat medium.



## Meddelanden som visas nedan visar systemets status.

EJECT:	<ul style="list-style-type: none"><li>• Det finns inget skivmagasin i växlaren. Skivmagasinet är inte helt isatt.</li><li>• Ingen CD-skiva i spelaren.</li></ul>
NO DISC:	Det finns inga skivor i skivmagasinet.
TOC ERR:	<ul style="list-style-type: none"><li>• Det finns inga skivor i skivmagasinet.</li><li>• CD-skivan är mycket smutsig. CD-skivan har satts i upp-och-ner. CD-skivan är repig.</li></ul>
E-05:	Skivan går inte att läsa.
BLANK:	Ingenting har spelats in på MD-skivan.
NO TRACK:	Inga spår har spelats in på MD-skivan, men den har en titel.
E-15:	Mediet som spelades har ingen inspelad data som enheten kan spela.
NO PANEL:	Frontpanelen för slavenheten som anslutits till denna apparat har tagits bort.
E-77:	Fel i apparaten av någon anledning. ⇨ Tryck på apparatens nollställningstangent. Kontakta närmaste serviceverkstad om koden "E-77" inte försvinner.
E-99:	Det är någonting fel med skivmagasinet, eller någonting är fel i apparaten av någon anledning. ⇨ Kontrollera skivmagasinet. Tryck därefter på apparatens nollställningstangent. Kontakta närmaste serviceverkstad om koden "E-99" inte försvinner.
WAITING:	Radiotextdata tas emot.
LOAD:	Skivorna växlas i skivväxlaren.
READING:	Enheten läser skivans data.
IN (blinker):	CD-spelardelen fungerar inte korrekt. ⇨ Sätt i CD-skivan igen. Om CD-skivan inte kan tas ut eller om displayen fortsätter blinka fastän CD-skivan har satts i rätt, ska du stänga av strömmen och kontakta närmaste serviceverkstad.

PROTECT:	Högtalarkabeln har kortslutits eller kabeln rör vid bilchassit, vilket gör att skyddsfunktionen aktiveras. ⇨ Koppla eller isolera högtalarkabeln ordentligt och tryck på nollställningstangenten. Kontakta närmaste serviceverkstad om koden "PROTECT" inte försvinner.
NA FILE:	En ljudfil i ett format som denna enhet inte stöder spelas. ⇨ ----
COPY PRO:	En kopieringsskyddad fil spelas. ⇨ ----
DEMO:	Demonstrationsläget har valts. ⇨ <Inställning av demonstrationsläget> (sid 25) är på. Koppla ur den.

# Specifikationer

---

Rätt till ändringar förbehålles.

## FM-radiodelen

---

Avstämningssområde (50 kHz-steg)

: 87,5 MHz – 108,0 MHz

Känslighet (26 dB signalbrusförhållande)

: 0,7  $\mu$ V/75  $\Omega$

Känslighet med brusspärr

(46 dB signalbrusförhållande)

: 1,6  $\mu$ V/75  $\Omega$

Frekvensomfång ( $\pm$ 3,0 dB)

: 30 Hz – 15 kHz

Signalbrusförhållande (MONO)

: 65 dB

Selektivitet (DIN) ( $\pm$ 400 kHz)

:  $\geq$  80 dB

Stereoseparation (1 kHz)

: 35 dB

## MW-radiodelen

---

Avstämningssområde (9 kHz-steg)

: 531 kHz – 1611 kHz

Känslighet (20 dB signalbrusförhållande)

: 25  $\mu$ V

## LW-radiodelen

---

Avstämningssområde

: 153 kHz – 281 kHz

Känslighet (20 dB signalbrusförhållande)

: 45  $\mu$ V

## CD-spelaren

---

Laserdiod

: GaAlAs

Digitalfilter (D/A)

: 8 gånger översampling

D/A-omvandlare

: 1 Bit

Axelhastighet

: 500 – 200 varv/minut (CLV)

Svaj

: Under mätgränsen

Frekvensomfång ( $\pm$ 1 dB)

: 10 Hz – 20 kHz

Total harmonisk distorsion (1 kHz)

: 0,01 %

Signalbrusförhållande (1 kHz)

: 105 dB

Dynamik

: 93 dB

MP3-dekodning

: Fungerar med MPEG-1/2 Audio Layer-3

WMA-dekodning

: Fungerar med Windows Media Audio

## Ljuddelen

---

Max. uteffekt

: 50 W x 4

: 45 W x 4 (KDC-W237)

Uteffekt (DIN 45324, +B=14,4V)

: 30 W x 4

: 28 W x 4 (KDC-W237)

Högtalarimpedans

: 4 – 8  $\Omega$

Tonkontroll

Bas : 100 Hz  $\pm$ 8 dB

Mellanfrekvens : 1 kHz  $\pm$ 8 dB

Diskant : 10 kHz  $\pm$ 8 dB

Utnivå/belastning (under skivspelning)

(KDC-W4037)

: 2000 mV/10 k $\Omega$

Utimpedans (under skivspelning) (KDC-W4037)

:  $\leq$  600  $\Omega$

## Extraingång

---

Frekvensomfång ( $\pm$ 1 dB)

: 20 Hz – 20 kHz

Maximal spänningsingång

: 1200 mV

Impedansingång

: 100 k $\Omega$

## Allmänt

---

Strömförsörjning (11 – 16V allowable)

: 14,4 V

Strömförbrukning

: 10 A

Installationsmått (B x H x D)

: 182 x 53 x 155 mm

Vikt

: 1,40 kg



---

**KENWOOD**