

# KENWOOD

CD UREDJAJ

**KDC-W4037**

**KDC-W3537**

**KDC-W3037**

**KDC-W311**

**KDC-W237**

---

**UPUTA ZA UPORABU**

Kenwood Corporation



AE 86

Croatian/00 (KEE)

## **Sigurnosna upozorenja** **3**

## **Napomene** **4**

## **Opće značajke** **7**

- Napajanje
- Biranje izvora
- Glasnoća
- Prigušivanje zvuka
- Upravljanje zvukom
- Audio postavke
- Bass Boost
- Podešavanje zvučnika
- Mijenjanje prikaza na zaslonu
- Subwoofer izlaz
- Prednja ploča zaštićena od krađe
- TEL utišavanje

## **Radio prijemnik** **11**

- Ugađanje i biranje postaje
- Način traženja postaja
- U memoriji pohranjene prethodno ugođene postaje
- Automatski unos u memoriju
- Prethodno ugođene postaje

## **RDS** **13**

- Informacije o stanju na cestama
- Pomicanje radio teksta
- PTY (Program Type) Vrsta programa
- Prethodno postavljene vrste programa
- Promjena jezika za PTY funkciju vrsta programa

## **Značajke upravljanja CD/audio datotekom/vanjskim diskom** **16**

- Reprodukcija CD-a i audio datoteke
- Reprodukcija vanjskog diska
- Brzo premotavanje prema naprijed i nazad
- Pretraživanje zapisa/datoteke
- Pretraživanje diska/mape
- Izravno traženje zapisa/datoteke
- Izravno pretraživanje diska
- Ponavljanje zapisa/datoteke/diska/mape
- Kratko preslušavanje
- Izvođenje slučajnim odabirom
- Nasumično izvođenje iz spremnika
- Odabir mape
- Pomicanje teksta/naziva

## **Sustav izbornika** **20**

- Sustav izbornika
- Sigurnosni kod
- Ton dodirnog senzora
- Ručno podešavanje sata
- Sinkronizacija sata
- DSI pokazivač da je sustav onemogućen (Disabled System Indicator)
- Osvjetljenje s mogućnošću odabira
- Prigušivanje osvjetljenja
- Mijenjanje predizlaza
- Postavljanje Supreme funkcije
- Vijesti s podešavanjem vremena
- Lokalno pretraživanje
- Način traženja postaja
- AF (Alternative Frequency) - alternativna frekvencija
- Ograničavanje RDS područja (funkcija ograničavanja područja)
- Automatsko traženje boljeg prijema informacija o stanju na cestama
- Mono prijem
- Podešavanje prikaza pomoćnog ulaza
- Pomicanje teksta
- Odabir ruskih slova
- Podešavanje ugrađenog pomoćnog ulaza
- Tajmer za isključivanje uređaja
- Postavke čitanja CD-a
- Postavljanje demonstracije

## **Osnovne funkcije daljinskog upravljača** **26**

## **Pribor/ Postupak ugradnje** **28**

## **Spajanje kabela na priključke** **29**

## **Ugradnja/Skidanje uređaja** **31**

## **Problemi i moguća rješenja** **32**

## **Tehnički podaci** **34**

### **▲UPOZORENJE**

#### **Kako biste spriječili ozljedu i/ili požar, poduzmite sljedeće mjere:**

- Kako biste spriječili kratki spoj u uređaj nikad ne stavljajte metalne predmete (npr. novčiće ili metalni pribor).
- Za ugradnju i ožičenje ovog proizvoda potrebno je znanje i iskustvo. Za svaku sigurnost, ugradnju i ožičenje prepustite stručnjaku.

### **▲OPREZ**

#### **Kako biste spriječili oštećenje stroja, poduzmite sljedeće mjere:**

- Osigurajte uzemljenje uređaja na minus 12V DC napajanja.
- Ne instalirajte uređaj na mjestu izloženom izravnoj sunčevoj svjetlosti, pretjeranoj toplini ili vlazi. Isto tako, izbjegavajte mjesta s previše prašine ili tamo gdje je moguće polijevanje vodom.
- Ne izlažite prednju ploču (niti kutiju u kojoj se nalazi) izravnom sunčevom svjetlu ili prevelikoj vrućini ili vlazi. Također izbjegavajte mjesta s previše prašine ili ona na kojima je moguće polijevanje vodom.
- Da biste spriječili pogoršanje radnih karakteristika, ne dirajte priključna mjesta uređaja ili prednje ploče prstima.
- Ne izlažite prednju ploču udarcima, jer je to precizna oprema.
- Prilikom izmjene osigurača, koristite samo novi potrebnih nazivnih vrijednosti. Uporaba osigurača pogrešnih nazivnih vrijednosti može uzrokovati kvar uređaja.
- Tijekom ugradnje koristite samo vijke isporučene s uređajem. Uporaba neodgovarajućih vijaka može oštetiti uređaj.

#### **Ne stavljajte CD-ove veličine 8 cm (3 inča) u CD utor uređaja**

Ako pokušate umetnuti CD veličine 8 cm s adapterom u uređaj, adapter se može odvojiti od CD-a i oštetiti uređaj.

#### **O CD playerima/izmjenjivačima CD-a koji se mogu priključiti na ovaj uređaj**

Na ovaj uređaj mogu se priključiti Kenwood CD playeri/ izmjenjivači proizvedeni 1998. ili kasnije. Za modele CD playera/ izmjenjivača koji se mogu priključiti na ovaj uređaj pogledajte odgovarajući katalog ili za savjet upitajte Kenwood dobavljača. Napominjemo da Kenwood CD player/ izmjenjivače proizvedene 1997. i ranije kao i izmjenjivače drugih proizvođača nije moguće priključiti na ovaj uređaj. Priključivanje CD playera/izmjenjivača koje uređaj ne podržava može prouzročiti oštećenje. Postavite O-N preklopnik na položaj "N" za Kenwood CD player/ izmjenjivače koji se mogu priključiti. Funkcije koje možete rabiti kao i informacije koje je moguće prikazivati razlikuju se ovisno o priključenom modelu.



- Ukoliko nepravilno priključite uređaje moguće je oštećenje i uređaja i CD izmjenjivača.

#### **Zamagljenje leća**

Kad uključite grijanje vozila pri hladnom vremenu, na lećama CD uređaja može se nataložiti rosa ili para. Ukoliko se pojavi zamagljenje leća, CD uređaj može prestati reproducirati zvuk. U tom slučaju izvadite disk i pričekajte dok vlaga ne ispari. Ako nakon nekog vremena uređaj još uvijek ispravno ne radi, savjetujte se s dobavljačem Kenwood opreme.

## Napomene

- Ako se tijekom ugradnje pojave problemi, savjetujte se s dobavljačem Kenwood opreme.
- Ukoliko nabavite dodatnu opremu, provjerite kod zastupnika Kenwood-a da li se oprema može rabiti s modelom koji posjedujete i na području u kojem se nalazite.
- Znakovi koje ovaj uređaj može prikazati su A-Z 0-9 @ " ' ` % & \* + - = , . / \ < > [ ] ( ) ; : ^ - { } ~ .
- RDS neće raditi na područjima gdje tu uslugu ne pruža niiti jedna postaja.
- Prikazi zaslona i ploče u ovom priručniku su primjeri koji pojašnjavaju kako rabiti upravljačke tipke. Stoga se prikaz na zaslonu u priručniku može razlikovati od prikaza na zaslonu uređaja, a moguće je i da se neki od prikaza u priručniku nikad ne pojave na zaslonu uređaja.

### Kako resetirati uređaj

- Ukoliko uređaj ne radi pravilno, pritisnite tipku Reset. Pritiskom na tipku Reset uređaj se vraća na tvornički postavljene vrijednosti.
- Pritisnite tipku za resetiranje ukoliko automatski izmjenjivač diskova ne radi pravilno. Uređaj bi nakon toga trebao početi pravilno raditi.

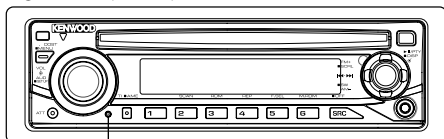

Tipka Reset

### Čišćenje uređaja

Ukoliko je prednja ploča uređaja zaprljana, obrišite je suhom mekanom krpom, primjerice silikonskom.

Ukoliko je prednja ploča jako zaprljana, mrlje obrišite krpom navlaženom neutralnim sredstvom za čišćenje, a zatim suhom mekanom krpom.



- Primjena sredstva za čišćenje u spreju izravno na uređaj može utjecati na mehaničke dijelove uređaja. Brisanje prednje ploče grubom krpom ili uporaba lako hlapljive tekućine poput izbjeljivača ili alkohola može izgrebati površinu ili izbrisati znakove na ploči.

### Čišćenje priključaka prednje ploče

Ukoliko se priključci uređaja ili prednje ploče isprljaju, obrišite ih suhom, mekanom krpom.

### Prije prve uporabe uređaja

Uređaj je početno postavljen u pokazni način rada. Prije prve uporabe uređaja, poništite <Postavljanje demonstracije> (stranica 25).

## O audio datoteci

### • Audio datoteke koje se mogu reproducirati

MP3 (.mp3), WMA (.wma)

### • Disk medija za reprodukciju

CD-R/RW/ROM

### • Format datoteke diska za reprodukciju

ISO 9660 Level 1/2, Joliet, Romeo, Long file name.

Iako su audio datoteke udovoljile gore navedenim standardima, reprodukcija može biti nemoguća ovisno o vrstama ili uvjetima medije ili uređaja.

### • Redoslijed reproduciranja audio datoteka

U niže prikazanom primjeru stabla s mapom/ datotekom, datoteke su reproducirane redoslijedom od ① do ⑩.

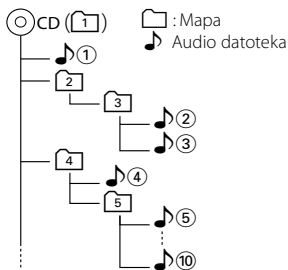

On-line priručnik o audio datotekama nalazi se na stranici, [www.kenwood.com/audiofile/](http://www.kenwood.com/audiofile/). U ovom on-line priručniku, pružene su detaljne informacije i napomene koje nisu zapisane u priručniku. Uvjerite se da ste pročitali on-line priručnik.

## Rukovanje CD-ima

- Ne dodirujte snimljenu stranu CD-a.
- Ne lijepite naljepnice i sl. na CD. Također, ne koristite CD s nalijepljenom naljepnicom.
- Ne upotrebljavajte dodatke u obliku diska.
- Čistite od središta prema vanjskome rubu.
- Prilikom vađenja CD-a iz uređaja, vodoravno izvucite disk iz uređaja.
- Ako su središnji otvor CD-a ili vanjski rub neravni, koristite CD nakon što ih očistite kemijskom olovkom ili slično.

## CD-i koji su neupotrebljivi

- Nije moguća uporaba CD-a koji nisu okrugli.

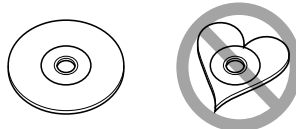

- Nije moguća uporaba CD-a koji su ispisani, obojani ili su prljavi na strani za snimanje.

- Uređaj može reproducirati samo CD-e s



Uređaj možda neće pravilno reproducirati diskove koji nemaju oznaku.

- Nije moguće reproducirati CD-R ili CD-RW diskove koji nisu dovršeni. (Postupak dovršavanja opisan je u CD-R/CD-RW softveru za snimanje kao i uputama za rukovanje CD-R/CD-RW snimačem.)

## Napomene

---

### O upravljanju DAB prijemnikom (KDC-W4037/KDC-W3537)

Pogledajte grupu [A] u Priručniku s uputama za DAB prijemnik KTC-9090DAB (dodatna oprema) o načinu upravljanja DAB prijemnikom.

Međutim, sljedeći načini upravljanja tim uređajem mogu se razlikovati od onih u Priručniku s uputama, stoga pogledajte odgovarajuće dodatne upute.

#### <Automatski unos u zajedničku memoriju>

1. Odaberite područje za automatski unos u zajedničku memoriju
2. Držite pritisnutu [AME] tipku najmanje 2 sekunde. Otvorite automatski unos u zajedničku memoriju. Nakon spremanja u memoriju prikazuje se broj predpodešenih tipki i zajednički natpis.

#### <Pretraživanje po vrsti programa i jeziku> i <Jezik za prikaz> u <Funkcija vrsta programa PTY>

Za pritisak tipke [DISP] u radu, umjesto nje koristite tipku [TI].

#### <Automatsko mijenjanje DAB prioriteta>

Funkciju nije moguće koristiti.

### Označavanje proizvoda koji koriste laser (osim za neka područja)

**CLASS 1  
LASER PRODUCT**

Naljepnica je učvršćena na kućište/kutiju i navodi da uređaj koristi laserske zrake koje su klasificirane kao Klasa 1. To znači da uređaj koristi laserske zrake koje su slabije. Ne postoji opasnost od zračenja izvan uređaja.

# Opće značajke

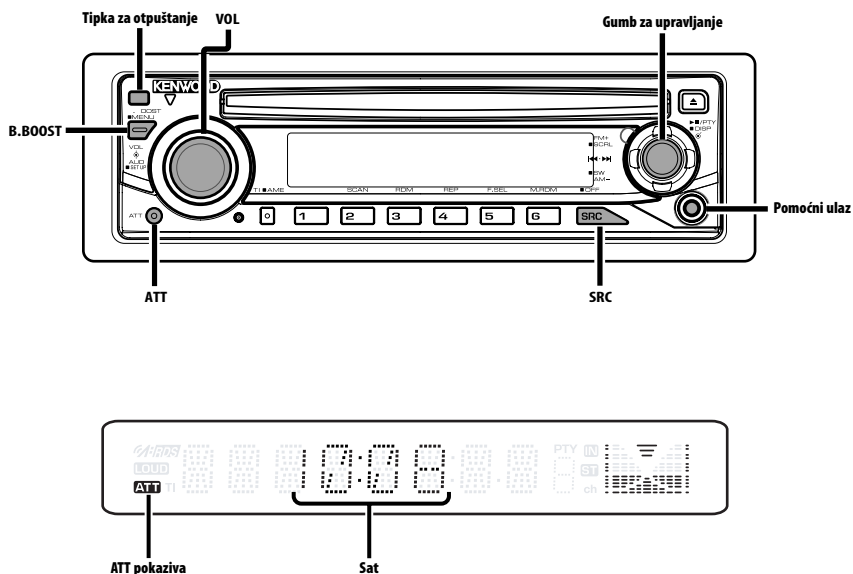

## Napajanje

### Uključivanje napajanja

Pritisnite [SRC] tipku.



- Kada je napajanje uključeno, <Sigurnosni kod> (stranica 20) prikazuje "CODE ON" ili "CODE OFF". (Funkcija modela KDC-W4037/KDC-W3537)

### Isključivanje napajanja

Držite pritisnutu [SRC] tipku najmanje 1 sekundu.

## Biranje izvora

Pritisnite [SRC] tipku.

Potreban izvor	Zaslon
Prijemnik	"TUNER"
CD	"CD"
Vanjski disk (dodatna oprema)**	"CD CH"
Pomoćni ulazni signal*	"AUX"
Pomoćni ulazni signal (dodatna oprema)**	"AUX EXT"
Mirovanje (samo osvjtljenje)	"STANDBY"

\* Oprema kao što je prijenosni audio player može se priključiti na pomoćni ulazni priključak pomoću komercijalno dostupnog mini-pluga (3,5 Ø).



- Ovaj uređaj automatski isključuje puno napajanje nakon 20 minuta rada u stanju mirovanja kako bi štedio akumulator vozila. Vrijeme isključivanja punog napajanja možete podesiti u <Tajmer za isključivanje uređaja> (stranica 25).
- \*\*Funkcija modela KDC-W4037/KDC-W3537
- Rabite mini utikač namijenjen za stereo te koji nema otpora.

## Glasnoća

### Pojačavanje glasnoće

Okrećite dugme [VOL] u smjeru kazaljke na satu.

### Smanjivanje glasnoće

Okrećite dugme [VOL] u smjeru suprotnom od kazaljke na satu.

## Prigušivanje zvuka

Brzo smanjivanje glasnoće.

**Pritisnite [ATT] tipku.**

Svakim pritiskom tipke, prigušivanje zvuka se uključuje ili isključuje.

Kada je uključen "ATT" pokazivač trepće.

## Upravljanje zvukom

**1 Odaberite izvor za podešavanje**

**Pritisnite [SRC] tipku.**

**2 Pokrenite upravljanje zvukom**

**Pritisnite dugme za glasnoću [VOL].**

**3 Odaberite stavku zvuka za podešavanje**

**Pritisnite dugme za glasnoću [VOL].**

Svaki puta kada pritisnete tipku, stavke koje se mogu podešavati mijenjaju se kako je prikazano dolje.

**4 Podesite zvuk**

**Okrećite dugme za glasnoću [VOL].**

Stavka podešavanja	Zaslon	Raspon
Subwoofer razina*	"SW L"	-15 — +15
System Q	"NATURAL"/"ROCK"/ "POPS"/"EASY"/ "TOP40"/"JAZZ"	Prirodno/Rock/ Pops/Easy/ Top 40/Jazz
Razina dubokih tonova	"BAS L"	-8 — +8
Razina srednjih tonova	"MID L"	-8 — +8
Razina visokih tonova	"TRE L"	-8 — +8
Balans	"BAL"	Lijevo 15 — Desno 15
Fader	"FAD"	Nazad 15 — Naprijed 15

*Završite s upravljanjem zvukom (iz upravljanja glasnoćom)*

### O System Q

- Možete ponovo pozvati unaprijed postavljene postavke za najbolji zvuk za različite vrste glazbe.
- Mijenjajte vrijednost svake postavke sa <Podešavanje zvučnika> (stranica 9).
- Najprije odaberite vrstu zvučnika pomoću Postavke zvučnika.
- "USER": Pojavljuje se kada su razine dubokih tonova, razine srednjih tonova i razine visokih tonova podešene. Kada je odabrano "USER", ove su razine ponovo pozvane.
- \*Funkcija modela KDC-W4037

**5 Završite s upravljanjem zvukom**

**Pritisnite bilo koju tipku.**

Pritisnite bilo koju tipku osim one za glasnoću [VOL] i tipku [ATT].

## Audio postavke

Postavlja zvučni sustav, kao što je odstupanje glasnoće.

**1 Odaberite izvor za podešavanje**

**Pritisnite [SRC] tipku.**

**2 Pokrenite podešavanje audio postavki**

**Držite pritisnutu [VOL] tipku najmanje 1 sekundu.**

**3 Odaberite stavku audio postavki koju želite podesiti**

**Pritisnite dugme za glasnoću [VOL].**

Svaki puta kada pritisnete tipku, stavke koje se mogu podešavati mijenjaju se kako je prikazano dolje.

**4 Podesite stavku audio postavki**

**Okrećite dugme za glasnoću [VOL].**

Stavka podešavanja	Zaslon	Raspon
Niskoprolazni filter*	"LPF"	80/120/160/Kroz Hz
Odstupanje glasnoće	"V-OFF"	-8 — ±0 (AUX : -8 — +8)



- Odstupanje glasnoće:  
Glasnoću svakog izvora zvuka moguće je postaviti kao razliku prema osnovnoj glasnoći.
- \*Funkcija modela KDC-W4037

**5 Završite podešavanje audio postavki**

**Držite pritisnutu [VOL] tipku najmanje 1 sekundu.**

## Bass Boost

Dobok zvuk može se pojačati jednim pritiskom.

**Pritisnite [B.BOOST] tipku.**

Prilikom pritiska na gumb, prikazano je podešenje trenutnog Bass Boost-a.

Svaki put kada pritisnete gumb, izmjenjuje se Bass Boost podešenje.

Zaslon	Postavka
Bass Boost 1	"BB-L L1"
Bass Boost 2	"BB-L L2"
Bass Boost isključen	"BB-L OFF"



## Podešavanje zvučnika

Fino podešavanje tako da je System Q vrijednost optimalna pri podešavanju vrste zvučnika.

### 1 Pokrenite stanje mirovanja

Pritisnite [SRC] tipku.

Odaberite zaslon "STANDBY".

### 2 Pokrenite podešavanje zvučnika

Pritisnite dugme za glasnoću [VOL].

### 3 Odaberite vrstu zvučnika

Okrećite dugme za glasnoću [VOL].

Prilikom svakog okreta dugmeta mijenjaju se postavke kako je prikazano dolje.

Vrsta zvučnika	Zaslon
Isključeno	"SP OFF"
Za 5 & 4 inčni zvučnik	"SP 5/4"
Za 6 & 6x9 inčni zvučnik	"SP 6*9/6"
Za OEM zvučnik	"SP OEM"

### 4 Završite podešavanje zvučnika

Pritisnite dugme za glasnoću [VOL].

## Mijenjanje prikaza na zaslonu

Mijenjanje informacija na zaslonu.

### 1 Pokrenite mijenjanje prikaza

Tipku za upravljanje držite pritisnutom najmanje 1 sekundu.

Na zaslonu je "DISP SEL".

### 2 Odaberite stavku prikaza

Pritisnite [◀◀] ili [▶▶] na tipki za upravljanje.

#### Prijemnik (KDC-W237)

Informacija	Zaslon
Frekvencija	"FREQ"
Sat	"CLOCK"

#### Prijemnik

Informacija	Zaslon
Frekvencija (MW, LW)	"FREQ"
Naziv programske usluge (FM)	"FREQ/PS"
Radio tekst, Naziv programske usluge (FM)	"R-TEXT"
Sat	"CLOCK"

## CD i vanjski disk

Informacija	Zaslon
Naslov diska	"D-TITLE"
Naslov zapisa	"T-TITLE"
Trajanje reprodukcije i broj zapisa	"P-TIME"
Sat	"CLOCK"

## Audio datoteke

Informacija	Zaslon
Naslov pjesme i ime izvođača	"TITLE"
Naziv albuma i ime izvođača	"ALBUM"
Naziv mape	"FOLDER"
Naziv datoteke	"FILE"
Trajanje reprodukcije i broj zapisa	"P-TIME"
Sat	"CLOCK"

## U mirovanju/ pomoćni izvora ulaza

Informacija	Zaslon
Naziv izvora	"SRC NAME"
Sat	"CLOCK"

### 3 Završite mijenjanje prikaza

Pritisnite tipku za upravljanje.



- Nije moguć prikaz naziva albuma u WMA datoteci.
- Ukoliko odabrani prikaz jedinice nema informacija, prikazana je pomoćna informacija.

#### Funkcija modela KDC-W4037

## Subwoofer izlaz

Uključivanje ili isključivanje Subwoofer izlaza.

Pritisnite i držite [AM] na tipki za upravljanje najmanje 2 sekunde.

Svakim pritiskom tipke subwoofer izlaz se uključuje odnosno isključuje.

Kada je uključena, na zaslonu je "SW ON".

### Prednja ploča zaštićena od krađe

Prednju ploču uređaja možete odvojiti i ponijeti sa sobom, što pomaže u sprječavanju krađe.

#### Skidanje prednje ploče

##### Pritisnite tipku za otpuštanje.

Prednja ploča je otključana i možete je odvojiti.



- Prednja ploča je precizan dio opreme i može se lako oštetiti udarcima ili trzajima.
- Prednju ploču držite u njezinom spremniku dok nije postavljena na uređaj.
- Ne izlažite prednju ploču (niti kutiju u kojoj se nalazi) izravnom sunčevom svjetlu ili prevelikoj vrućini ili vlazi. Izbjegavajte mjesta s mnogo prašine i ona na kojima postoji mogućnost prolijevanja vodom.

#### Ponovno pričvršćivanje prednje ploče

##### 1 Poravnajte izbočine na uređaju i utore u prednjoj ploči.

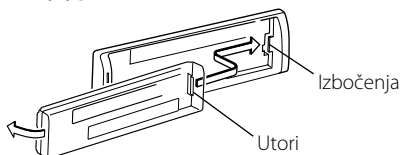

##### 2 Pritisnite prednju ploču dok ne klikne.

Prednja ploča je zaključana i možete je upotrebljavati.

### TEL utišavanje

Dolaskom poziva, audio sustav automatski se utišava.

#### Po primitku poziva

Na zaslonu je "CALL".

Audio sustav načini stanku.

#### Slušanje glazbe i tijekom poziva

##### Pritisnite [SRC] tipku.

Na zaslonu je prikazano "CALL", a audio sustav je ponovo uključen.

#### Po završetku poziva

##### Zaklopite telefon.

Na zaslonu je prikazano "CALL", a audio sustav je ponovo uključen.



- Za uporabu funkcije TEL utišavanje, potrebno je spojiti žicu MUTE na vaš telefon pomoću pribora za telefon koji je moguće nabaviti u prodaji. Pogledajte u <Spajanje kabela na priključke> (stranica 29).

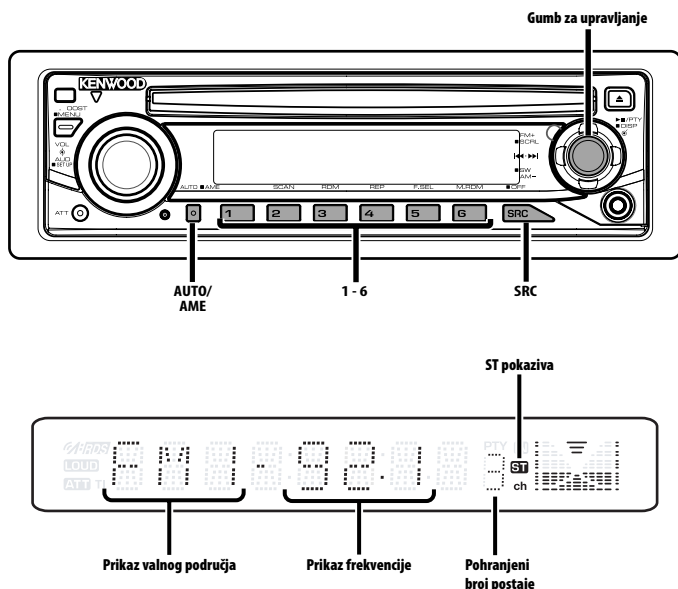

## Ugađanje i biranje postaje

Biranje postaje.

### 1 Odaberite prijemnik kao izvor zvuka

Pritisnite [SRC] tipku.

Odaberite zaslon "TUNER".

### 2 Odaberite područje

Pritisnite [FM] ili [AM] na tipki za upravljanje.

Svakim pomakom dugmeta na [FM] izmjenjuju se područja FM1, FM2, i FM3.

### 3 Podesite područje prema gore ili dolje

Pritisnite [◀◀] ili [▶▶] na tipki za upravljanje.



- Tijekom prijema stereo stanica uključen je pokazivač "ST".

Funkcija modela KDC-W237

## Način traženja postaja

Odaberite način traženja postaja.

### Pritisnite [AUTO] tipku.

Svakim pritiskom mijenja se način traženja postaja kako je opisano u nastavku.

Način traženja postaja	Zaslon	Postupak
Automatsko traženje	"AUTO 1"	Automatsko traženje postaja.
Traženje prethodno podešenih postaja	"AUTO 2"	Traženje postaja prethodno podešenih u memoriji.
Ručno	"MANUAL"	Uobičajeno ručno traženje postaja.

## U memoriji pohranjene prethodno ugođene postaje

---

Pohrana postaje u memoriju.

### 1 Odaberite područje

Pritisnite [FM] ili [AM] na tipki za upravljanje.

### 2 Odaberite frekvenciju koju želite pohraniti u memoriju

Pritisnite [◀◀] ili [▶▶] na tipki za upravljanje.

### 3 Spremite frekvenciju u memoriju

Držite pritisnutu željenu tipku [1] — [6] najmanje 2 sekunde.

Prikaz broja na koji je pohranjena frekvencija trepne 1 put.

Za svako se područje u memoriju može pohraniti po 1 postaja za svaku tipku [1] — [6].

## Automatski unos u memoriju

---

Automatska pohrana u memoriju postaja s dobrim prijemom.

### 1 Odaberite područje za automatski unos u memoriju

Pritisnite [FM] ili [AM] na tipki za upravljanje.

### 2 Otvorite automatski unos u memoriju

Držite pritisnutu [AME] tipku najmanje 2 sekunde.

Na zaslonu je "A-MEMORY".

Kada u memoriju pohranite 6 postaja s dobrim prijemom, automatski unos u memoriju se zatvara.



- Kada je uključena mogućnost <AF (Alternative Frequency) - alternativna frekvencija> (stranica 23), u memoriju se pohranjuju samo RDS postaje.
- Kad vršite automatski unos u memoriju u FM2 području, prethodno ugođene RDS postaje u FM1 području ne pohranjuju se u memoriju.  
Slično, kad vršite automatski unos u memoriju u FM3 području, prethodno ugođene RDS postaje u FM1 ili FM2 području ne pohranjuju se u memoriju.

## Prethodno ugođene postaje

---

Pozivanje postaja iz memorije.

### 1 Odaberite područje

Pritisnite [FM] ili [AM] na tipki za upravljanje.

### 2 Postavite postaju

Pritisnite željenu tipku [1] — [6].

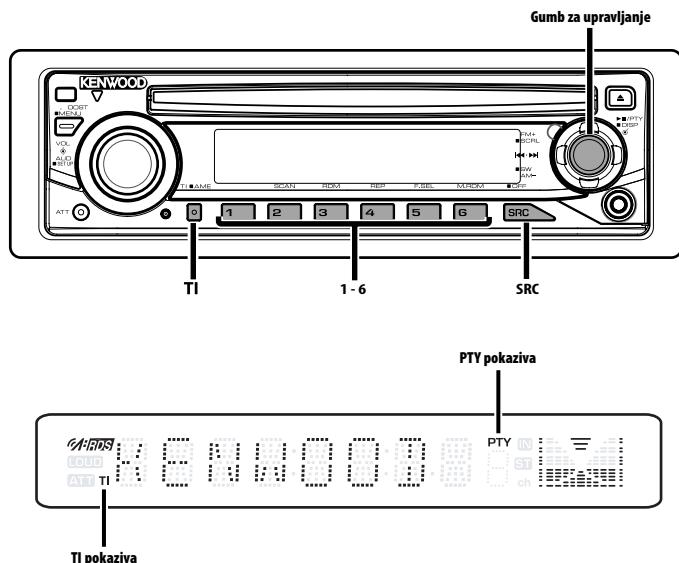

## Informacije o stanju na cestama

Automatsko prebacivanje na informacije o stanju na cestama u trenutku početka emitiranja informacija, čak i ako ne slušate radio.

### Pritisnite [TI] tipku.

Svakim pritiskom tipke uključuje se ili isključuje funkcija informacija o stanju na cestama.

Kada je funkcija uključena, prikazuje se pokazivač "TI".

Kada nema prijema postaje s informacijama o stanju na cestama, pokazivač "TI" trepće.

Kada započne emitiranje informacija o stanju na cestama, na zaslonu se pojavi "TRAFFIC" i slušate te informacije do kraja njihova emitiranja.



- Ako je funkcija informacija o cestama uključena tijekom prijema AM postaje, prijem će se prebaciti na FM postaju.
- Tijekom prijema informacija o stanju na cestama automatski se pamti namještena glasnoća, a kod sljedećeg uključivanja informacija o stanju na cestama automatski će biti namještena zapamćena razina glasnoće.

## Prijem informacija o stanju na cestama s drugih postaja

Pritisnite [◀◀] ili [▶▶] na tipki za upravljanje.



- Podaci o stanju na cestama mogu se uključiti kada je izvor tuner. Međutim, podatke o stanju na cestama za vrijeme prijema biltena ne možete uključiti ako se primaju s izvora koji nije tuner.

## Pomicanje radio teksta

Pomicanje prikazanog radio teksta.

Pritisnite i držite [FM] na tipki za upravljanje najmanje 2 sekunde.

## **PTY (Program Type) Vrsta programa**

Odabir vrste programa i traženje postaje.

### **1 Pokrenite rad na PTY način**

#### **Pritisnite tipku za upravljanje.**

Tijekom rada na PTY način, uključen je pokazivač "PTY".



- Ovu funkciju nije moguće koristiti tijekom prijema informacija o stanju na cestama ili AM prijema.

### **2 Odaberite vrstu programa**

#### **Pritisnite [FM] ili [AM] na tipki za upravljanje.**

Svakim pritiskom tipke mijenja se vrsta programa kako je opisano u nastavku.

Br.	Vrsta programa	Zaslon
1.	Govor	"SPEECH"
2.	Glazba	"MUSIC"
3.	Vijesti	"NEWS"
4.	Aktualnosti	"AFFAIRS"
5.	Informacija	"INFO"
6.	Sport	"SPORT"
7.	Obrazovanje	"EDUCATE"
8.	Drama	"DRAMA"
9.	Kultura	"CULTURE"
10.	Znanost	"SCIENCE"
11.	Razno	"VARIED"
12.	Pop glazba	"POP M"
13.	Rock glazba	"ROCK M"
14.	Lagana glazba	"EASY M"
15.	Zabavna glazba	"LIGHT M"
16.	Ozbiljna glazba	"CLASSICS"
17.	Druga glazba	"OTHER M"
18.	Vrijeme	"WEATHER"
19.	Financije	"FINANCE"
20.	Programi za djecu	"CHILDREN"
21.	Društvene teme	"SOCIAL"
22.	Religija	"RELIGION"
23.	Program uživo	"PHONE IN"
24.	Putovanja	"TRAVEL"
25.	Slobodno vrijeme	"LEISURE"
26.	Jazz glazba	"JAZZ"
27.	Country glazba	"COUNTRY"
28.	Narodna glazba	"NATION M"
29.	Evergrini	"OLDIES"
30.	Folk glazba	"FOLK M"
31.	Dokumentarni	"DOCUMENT"



- Govor i glazba uključuju dolje navedene vrste programa.  
Glazba Br.12 — 17, 26 — 30  
Govor: Br. 3 — 11, 18 — 25, 31
- Vrstu programa možete pridijeliti memoriji na tipkama [1] — [6] za kasnije brzo pozivanje. Pogledajte <Prethodno postavljene vrste programa> (stranica 14).
- Moguća je promjena jezika prikaza. Pogledajte <Promjena jezika za PTY funkciju vrsta programa> (stranica 15).

### **3 Traženje postaje s odabranom vrstom programa**

#### **Pritisnite [◀◀] ili [▶▶] na tipki za upravljanje.**

Želite li tražiti druge postaje, ponovo pritisnite [◀◀] ili [▶▶] na tipki za upravljanje.



- Ako nije pronađena odabrana vrsta programa, na zaslonu stoji "NO PTY". Odaberite drugu vrstu programa.

### **4 Završite rad na PTY način**

#### **Pritisnite tipku za upravljanje.**

## **Prethodno postavljene vrste programa**

Pohranjivanje u memoriju prethodno postavljenih vrsta programa i njihovo brzo pozivanje.

### **Prethodno postavljene vrste programa**

#### **1 Odaberite vrstu programa za pohranu**

Pogledajte <PTY (Program Type) Vrsta programa> (stranica 14).

#### **2 Pohranite vrstu programa**

Držite pritisnutu željenu tipku [1] — [6] najmanje 2 sekunde.

### **Pozivanje u memoriji pohranjenih vrsta programa**

#### **1 Pokrenite rad na PTY način**

Pogledajte <PTY (Program Type) Vrsta programa> (stranica 14).

#### **2 Pozovite željenu vrstu programa**

Pritisnite željenu tipku [1] — [6].

## **Promjena jezika za PTY funkciju vrsta programa**

Odabir jezika prikaza vrste programa.

### **1 Pokrenite rad na PTY način**

Pogledajte <PTY (Program Type) Vrsta programa> (stranica 14).

### **2 Pokrenite promjenu jezika prikaza**

Pritisnite [TI] tipku.

### **3 Odaberite jezik**

Pritisnite [FM] ili [AM] na tipki za upravljanje.

Svakim pritiskom tipku mijenja se jezik prikaza kako je prikazano dolje.

Jezik	Zaslon
Engleski	"ENGLISH"
Francuski	"FRENCH"
Njemački	"GERMAN"

### **4 Završite promjenu jezika prikaza**

Pritisnite [TI] tipku.

# Značajke upravljanja CD/audio datotekom/vanjskim diskom

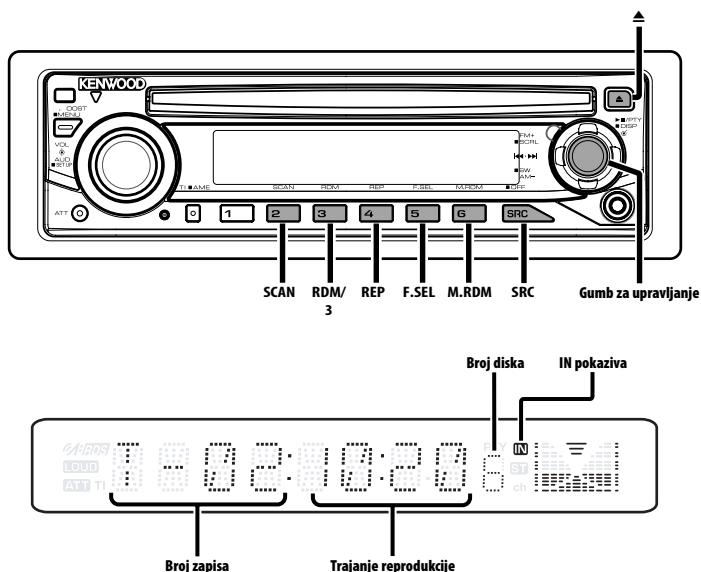

## Reprodukcija CD-a i audio datoteke

### Kad je disk umetnut

Pritisnite [SRC] tipku.

Odaberite zaslon "CD".



- Ako je CD umetnut, pokazivač "IN" je uključen.

### Stanka i izvođenje

Pritisnite tipku za upravljanje.

Svakim pritiskom uređaj načini stanku ili izvodi glazbu.

### Kako izvaditi CD

Pritisnite [▲] tipku.



- Pogledajte <O audio datoteci> (stranica 5) za audio datoteke koje se mogu reproducirati, po modelima.
- Možete izvaditi disk 10 minuta nakon isključivanja uređaja.

Funkcija modela KDC-W4037/KDC-W3537

## Reprodukcija vanjskog diska

Reproduciranje diskova na dodatnom uređaju za izvođenje diskova priključenom na ovaj uređaj.

Pritisnite [SRC] tipku.

Na zaslonu odaberite uređaj za izvođenje diskova koji želite.

Primjeri prikaza:

Zaslon	Disk player
"CD CH"	CD mjenjač
"MD CH"	MD mjenjač

### Stanka i izvođenje

Pritisnite tipku za upravljanje.

Svakim pritiskom uređaj načini stanku ili izvodi glazbu.



- Disk 10 je prikazan kao "0".
- Funkcije koje se mogu koristiti i informacije za prikaz ovise o priključenim vanjskim uređajima za izvođenje diskova.



## Brzo premotavanje prema naprijed i nazad

### Brzo premotavanje prema naprijed

Pritisnite [▶▶] na tipki za upravljanje.

Otpustite tipku za nastavak izvođenja.

### Premotavanje unazad

Pritisnite [◀◀] na tipki za upravljanje.

Otpustite tipku za nastavak izvođenja.



- Tijekom pretraživanja audio datoteke, nema reprodukcije zvuka.
- Točno vrijeme zvučnog zapisa audio datoteke nije prikazano tijekom brzog premotavanja prema naprijed ili premotavanja unazad.

## Pretraživanje zapisa/datoteke

Pretraživanje pjesme na disku ili u mapi audio datoteka.

Pritisnite [◀◀] ili [▶▶] na tipki za upravljanje.

*Funkcija mjenjača diskova/ audio datoteka*

## Pretraživanje diska/mape

Odabir diska umetnutog u mjenjač diskova ili mape snimljene na mediju za audio datoteke.

Pritisnite [FM] ili [AM] na tipki za upravljanje.

*Funkcija modela KDC-W4037/KDC-W3537  
Upravljanje daljinskim upravljačem*

## Izravno traženje zapisa/datoteke

Pretraživanje zapisa/datoteke unosom broja zapisa/datoteke.

### 1 Unesite broj zapisa/datoteke

Pritisnite brođane tipke na daljinskom upravljaču.

### 2 Tražite zapis/datoteku

Pritisnite [◀◀] ili [▶▶] tipku.

### Prekid izravnog traženja zapisa/datoteke

Pritisnite [▶II] tipku.

*Funkcija modela KDC-W4037/KDC-W3537*

*Funkcije mjenjača diskova s daljinskim upravljanjem*

## Izravno pretraživanje diska

Traženje diska unosom broja diska.

### 1 Unesite broj diska

Pritisnite brođane tipke na daljinskom upravljaču.

### 2 Pretražite disk

Pritisnite [+] ili [-] tipku.

### Prekid pretraživanja diska

Pritisnite [▶II] tipku.



- Unesite "0" za odabir diska 10.

# Značajke upravljanja CD/audio datotekom/vanjskim diskom

## Ponavljanje zapisa/datoteke/diska/mape

Ponovo izvođenje pjesme, diska u mjenjaču diskova ili mape audio datoteka koju slušate.

### Pritisnite [REP] tipku.

Svakim pritiskom tipke mijenja se način ponovnog izvođenja kako je opisano u nastavku.

### CD i vanjski disk

Ponovo izvođenje	Zaslon
Ponavljanje zapisa	"TRAC REP"
Ponavljanje diska (u mjenjaču diskova)	"DISC REP"
Isključeno	"REP OFF"

### Audio datoteke

Ponovo izvođenje	Zaslon
Ponavljanje datoteke	"FILE REP"
Ponavljanje mape	"FOLD REP"
Isključeno	"REP OFF"

## Kratko preslušavanje

Sviranje početnog dijela svake pjesme na disku u mjenjaču ili mapi audio datoteka koju slušate kako bi pronašli pjesmu koju želite čuti.

### 1 Započnite kratko preslušavanje

#### Pritisnite [SCAN] tipku.

Na zaslonu je "TRAC SCN"/"FILE SCN".

### 2 Otpustite tipku kada završava pjesma koju želite čuti

#### Pritisnite [SCAN] tipku.

## Izvođenje slučajnim odabirom

Izvođenje svih pjesama na disku ili u mapi audio datoteka slučajnim redosljedom.

### Pritisnite [RDM] tipku.

Svakim pritiskom tipke uključuje se i isključuje izvođenje slučajnim redosljedom.

Kada je uključena, na zaslonu je "DISC RDM"/"FOLD RDM".



- Pritisnite [▶▶] na tipki za upravljanje i započet će se izvoditi sljedeća nasumično odabrana pjesma.

### Funkcija modela KDC-W4037/KDC-W3537

### Funkcija mjenjača diskova

## Nasumično izvođenje iz spremnika

Izvođenje svih pjesama na diskovima u mjenjaču slučajnim redosljedom.

### Pritisnite [M.RDM] tipku.

Svakim pritiskom tipke uključuje se i isključuje nasumično izvođenje iz spremnika.

Kada je uključena, na zaslonu je "MGZN RDM".



- Pritisnite [▶▶] na tipki za upravljanje i započet će se izvoditi sljedeća nasumično odabrana pjesma.

Funkcija audio datoteke

## Odabir mape

---

Brzi odabir mape koju želite slušati.

### 1 Pokrenite odabir mape

**Pritisnite [F.SEL] tipku.**

Na zaslonu je "FLD SEL".

Tijekom odabira podaci o mapi prikazuju se kako slijedi.

**Prikaz naziva mape**

Prikazuje naziv trenutne mape.



### 2 Odaberite razinu mape

**Pritisnite [FM] ili [AM] na tipki za upravljanje.**

Sa [FM] na tipki za upravljanje pomičete se za 1 razinu prema dolje, a sa [AM] za 1 razinu prema gore.

**Odabir mape na istoj razini**

**Pritisnite [◀◀] ili [▶▶] na tipki za upravljanje.**

Pritiskom na [◀◀] na tipki za upravljanje pomičete se na prethodnu mapu, a sa [▶▶] na sljedeću mapu.

**Povrat na gornju razinu**

**Pritisnite [3] tipku.**

### Pomicanje prikaza naziva mape

**Pritisnite i držite [FM] na tipki za upravljanje najmanje 2 sekunde.**

### 3 Odaberite mapu za izvođenje

**Pritisnite tipku za upravljanje.**

Prestaje odabir mape i izvodi se audio datoteka prikazana u mapi.

### Prestanak odabira mape

**Pritisnite [F.SEL] tipku.**

## Pomicanje teksta/naziva

---

Pomicanje prikazanog CD teksta ili teksta audio datoteke.

**Pritisnite i držite [FM] na tipki za upravljanje najmanje 2 sekunde.**

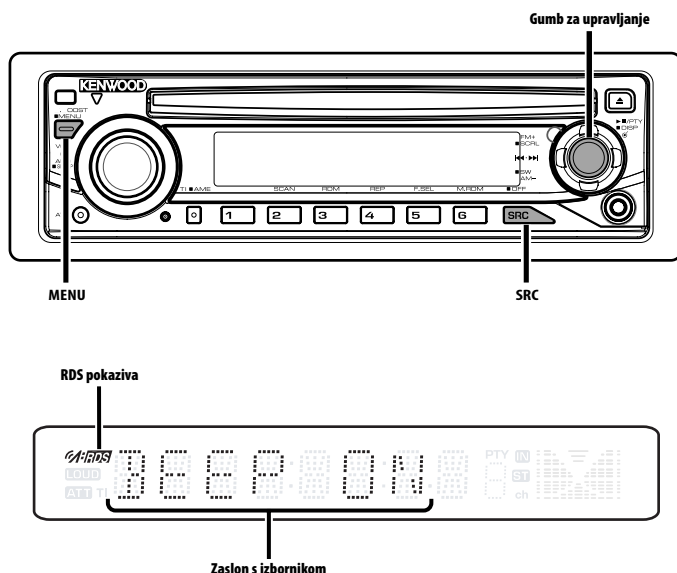

## Sustav izbornika

Postavljanje kratkog zvučnog signala i drugih funkcija za vrijeme rada.

Objašnjen je osnovni način rada sa sustavom izbornika. Nakon osnovnog objašnjenja slijedi osvrt o stavkama izbornika i njihovom postavljanju.

### 1 Pokrenite rad s izbornicima

Držite pritisnutu [MENU] tipku najmanje 1 sekundu.

Na zaslonu je "MENU".

### 2 Odaberite stavku izbornika

Pritisnite [FM] ili [AM] na tipki za upravljanje.

Primjer: Kada želite postaviti kratki zvučni signal, na zaslonu odaberite "BEEP".

### 3 Postavite stavku izbornika

Pritisnite [◀◀] ili [▶▶] na tipki za upravljanje.

Primjer: Prilikom odabira stavke "BEEP", svakim pritiskom tipke postavka se mijenja na uključeno "BEEP ON" ili isključeno "BEEP OFF". Odaberite postavku koju želite.

Za postavljanje drugih stavki, vratite se na korak 2 i nastavite s podešavanjem.

## 4 Završite rad s izbornicima

Pritisnite [MENU] tipku.



- Prikazuju se druge stavke - one na koje se može primijeniti gore opisani postupak - za koje su unesene tablice njihovih postavki. (Obično je prva stavka u tablici izvorna postavka).

Objašnjenje stavki na koje se gornji postupak ne može primijeniti (<Ručno podešavanje sata> itd.) navedeno je korak po korak.

*Funkcija modela KDC-W4037/KDC-W3537  
U mirovanju*

### Sigurnosni kod

Aktiviranje sigurnosnog koda onemogućit će neovlaštenu uporabu audio jedinice. Kad je aktiviran sigurnosni kod, ukoliko audio jedinicu iznosite iz vozila, prilikom sljedećeg uključivanja uređaja bit će potrebno unijeti sigurnosni kod. Indikator uključenog sigurnosnog koda sprječava krađu vaše audio opreme.



- Kada aktivirate funkciju sigurnosnog koda, ona se ne može opozvati. Primijetite da je vaš sigurnosni kod 4-znamenasti broj naveden u "Car Audio Passport" dostavljenoj s uređajem.

### 1 Pokrenite stanje mirovanja

Pritisnite [SRC] tipku.

Odaberite zaslon "STANDBY".

### 2 Pokrenite rad s izbornicima

Držite pritisnutu [MENU] tipku najmanje 1 sekundu.

Kada se na zaslonu prikaže "MENU", prikazan je i "CODE SET".

### 3 Pokrenite rad sa sigurnosnim kodom

Tipku za upravljanje držite pritisnutom najmanje 1 sekundu.

Kada se na zaslonu prikaže "ENTER", prikazan je i "CODE".

### 4 Odaberite znamenke za unos

Pritisnite [◀◀] ili [▶▶] na tipki za upravljanje.

### 5 Odaberite brojeve sigurnosnog koda

Pritisnite [FM] ili [AM] na tipki za upravljanje.

### 6 Ponovite korake 4 i 5 i dovršite sigurnosni kod.

### 7 Potvrdite sigurnosni kod

Tipku za upravljanje držite pritisnutom najmanje 3 sekunde.

Kada je sa zaslonu prikaže "RE-ENTER", prikazano je i "CODE".

### 8 Izvršite korake 4 do 7 i ponovno unesite sigurnosni kod.

Na zaslonu je "APPROVED".

Aktivirana je funkcija sigurnosnog koda.



- Ako unesete kod različit od vašeg sigurnosnog koda, ponovno započnite postupak od koraka 4.

**Resetiranje funkcije sigurnosnog koda prilikom prve uporabe audio jedinice nakon isključivanja napajanja s akumulatora ili nakon pritiska tipke Reset**

#### 1 Priključite napajanje.

#### 2 Izvršite korake 4 do 7 i ponovno unesite sigurnosni kod.

Na zaslonu je "APPROVED".

Sada možete početi koristiti uređaj.



- Ako unesete pogrešan kod, na zaslonu će se prikazati "WAITING", i generira se vremensko razdoblje zabrane unosa prema tablici dolje. Po isteku vremena zabrane unosa, na zaslonu se prikaže "CODE", i unos je dopušten.

Broj neispravnih pokušaja unosa koda	Vrijeme zabrane unosa
1	—
2	5 minuta
3	1 sat
4	24 sata

#### U mirovanju

### Ton dodirnog senzora

Uključivanje/isključivanje tona provjere izvođenja operacije (kratki zvučni signal).

Zaslon	Postavka
"BEEP ON"	Čuje se kratki zvučni signal.
"BEEP OFF"	Kratki zvučni signal je isključen.

#### U mirovanju

### Ručno podešavanje sata



- Podešavanje sata može se vršiti ukoliko je <Sinkronizacija sata> (stranica 22) isključeno.

#### 1 Odaberite podešavanja sata

Pritisnite [FM] ili [AM] na tipki za upravljanje.

Odaberite zaslon "CLK ADJ".

#### 2 Pokrenite podešavanja sata

Tipku za upravljanje držite pritisnutom najmanje 1 sekundu.

Prikaz sata trepće.

#### 3 Namjestite sate

Pritisnite [FM] ili [AM] na tipki za upravljanje.

**Namjestite minute**

Pritisnite [◀◀] ili [▶▶] na tipki za upravljanje.

#### 4 Završite podešavanje sata

Pritisnite [MENU] tipku.

# Sustav izbornika

Funkcija modela KDC-W4037/KDC-W3537/

KDC-W3037/KDC-W311

U mirovanju

## Sinkronizacija sata

Usklađivanje podatka o vremenu RDS postaje i sata vašeg uređaja.

Zaslon	Postavka
"SYNC ON"	Sinkronizira vrijeme.
"SYNC OFF"	Ručno namjestite vrijeme.



- Za sinkronizaciju sata potrebno je 3 do 4 minute.

U mirovanju

## DSI pokazivač da je sustav onemogućen (Disabled System Indicator)

Nakon uklanjanja prednje ploče, crveni pokazivač na uređaju će treptati upozoravajući tako moguće kradljivce.

Zaslon	Postavka
"DSI ON"	LED trepće.
"DSI OFF"	LED isključen.

Funkcija modela KDC-W4037

U mirovanju

## Osvjetljenje s mogućnošću odabira

Odabir crvene ili zelene boje pozadinskog osvjetljenja tipki.

Zaslon	Postavka
"KEY RED"	Boja osvjetljenja je crvena.
"KEY GRN"	Boja osvjetljenja je zelena.

## Prigušivanje osvjetljenja

Funkcijom prigušivanja možete smanjiti osvjetljenost zaslona.

Zaslon	Postavka
"DIM ON"	Prigušivanje osvjetljenja zaslona.
"DIM OFF"	Osvjetljenje zaslona se ne prigušuje.

Funkcija modela KDC-W4037

U mirovanju

## Mijenjanje predizlaza

Mijenjanje predizlaza između zadnjef i subwoofera. (U subwooferu izlazi bez djelovanja upravljanja prigušenjem.)

Zaslon	Postavka
"SWPRE R"	Zadnji predizlaz.
"SWPRE SW"	Subwoofer predizlaz.

Audio datoteke

## Postavljanje Supreme funkcije

Pri reprodukciji MP3 ili WMA datoteka kodiranih na niskoj brzini (manje od 96kbps (fs=32k, 44.1k, 48kHz)), ova funkcija obnavlja njihova područja visokih frekvencija kako bi se kvaliteta zvuka približila datotekama kodiranim na velikim brzinama. Izvođenje je optimizirano prema korištenom formatu sažimanja (MP3 ili WMA), a ugađanje se vrši prema brzini u bitovima.

Zaslon	Postavka
"SPRM ON"	Reproducira zvuk uporabom funkcije Supreme.
"SPRM OFF"	Reproducira izvorni zvuk pohranjen u audio datoteci.



- Zvučni efekt može biti neprimjetan za slušateljla ovisno o odnosu između formata audio datoteke i postavke.

Funkcija modela KDC-W4037/KDC-W3537/  
KDC-W3037/KDC-W311

## Vijesti s podešavanjem vremena

Prijemnik se automatski uključuje u trenutku kada započine emitiranje vijesti, čak i ako ne slušate radio. Možete odrediti i vremensko razdoblje kada ne želite prekidanje.

Zaslon i postavka
"NEWS OFF"
"NEWS 00M"
⋮
"NEWS 90M"

Kada je postavljeno "NEWS 00M" — "NEWS 90M" uključena je funkcija prekida slušanja trenutnog programa čim započne emitiranje vijesti. Kada je uključena, uključen je pokazivač "NEWS". Kada vijesti započnu, na zaslonu se prikazuje "NEWS" i program se prebacuje se na vijesti.



- Ako namjestite postavku na "20MIN", prijem sljedećih vijesti može započeti tek 20 minuta nakon prvih.
- Glasnoća vijesti jednaka je glasnoću ugođenoj za <Informacije o stanju na cestama> (stranica 13).
- Funkcija je dostupna samo ukoliko odabrana postaja šalje PTY kod za vijesti ili pripada u <Enhanced Other Network> - one koje šalju PTY kod za vijesti.
- Kada je uključena funkcija prekida za vijesti, prijemnik prebacuje na FM postaju.

## Uporaba prijemnika

### Lokalno pretraživanje

Tijekom ugadanja automatskim pretraživanjem, pretražuju se samo postaje s dobrim prijemom.

Zaslon	Postavka
"LO.S OFF"	Funkcija lokalnog pretraživanja je isključena.
"LO.S ON"	Funkcija lokalnog pretraživanja je uključena.

## Funkcija modela KDC-W4037/KDC-W3537/ KDC-W3037/KDC-W311

### Uporaba prijemnika

### Način traženja postaja

Podešava način traženja postaja.

Način traženja postaja	Zaslon	Postupak
Automatsko traženje	"AUTO 1"	Automatsko traženje postaja.
Traženje prethodno podešenih postaja	"AUTO 2"	Traženje postaja prethodno podešenih u memoriji.
Ručno	"MANUAL"	Uobičajeno ručno traženje postaja.

## Funkcija modela KDC-W4037/KDC-W3537/ KDC-W3037/KDC-W311

### AF (Alternative Frequency) - alternativna frekvencija

Kod slabog prijema, uređaj automatski prelazi na drugu frekvenciju s boljim prijemom na kojoj se emitira isti program na istoj RDS mreži.

Zaslon	Postavka
"AF ON"	AF funkcija je uključena.
"AF OFF"	AF funkcija je isključena.

Kada je AF funkcija uključena, uključen je pokazivač "RDS".



- Ukoliko druga postaja s jačim signalom istog programa na istoj RDS mreži nije dostupna, program ćete čuti isprekidano. U tom slučaju isključite AF funkciju.

## Funkcija modela KDC-W4037/KDC-W3537/ KDC-W3037/KDC-W311

### Ograničavanje RDS područja (funkcija ograničavanja područja)

Možete izabrati želite li ograničiti na određeno područje RDS kanale koje primete AF funkcijom za određenu mrežu.

Zaslon	Postavka
"REG ON"	Funkcija ograničavanja područja je uključena.
"REG OFF"	Funkcija ograničavanja područja je isključena.



- Ako AF funkcije nije ograničena na određeno područje i mrežu, tada traži postaje s dobrim prijemom u istoj RDS mreži.

# Sustav izbornika

Funkcija modela KDC-W4037/KDC-W3537/  
KDC-W3037/KDC-W311

## Automatsko traženje boljeg prijema informacija o stanju na cestama

Kada je TI funkcija uključena, a prijem informacija o stanju na cestama je slab, uređaj će automatski tražiti drugu postaju s boljim prijemom koja emitira informacije o stanju na cestama.

Zaslon	Postavka
"ATPS ON"	Automatsko traženje boljeg TI prijema uključeno.
"ATPS OFF"	Automatsko traženje boljeg TI prijema isključeno.

U FM prijemu

## Mono prijem

Smetnje je moguće smanjiti ukoliko stereo emisije primite na mono način.

Zaslon	Postavka
"MONO OFF"	Mono prijem je isključen.
"MONO ON"	Mono prijem je uključen.

## Podešavanje prikaza pomoćnog ulaza

Odabir prikaza kad je uključen pomoćni ulaz.

### 1 Odaberite pomoćni ulaz

Pritisnite [SRC] tipku.

Odaberite zaslon "AUX"/"AUX EXT".

### 2 Pokrenite rad s izbornicima

Držite pritisnutu [MENU] tipku najmanje 1 sekundu.

Na zaslonu je "MENU".

### 3 Pokrenite podešavanje prikaza pomoćnog ulaza

Pritisnite [FM] ili [AM] na tipki za upravljanje.

Odaberite zaslon "NAME SET".

### 4 Pokrenite podešavanje prikaza pomoćnog ulaza

Tipku za upravljanje držite pritisnutom najmanje 1 sekundu.

Vidjet ćete trenutno odabrani prikaz pomoćnog ulaza.

## 5 Odaberite prikaz za pomoćni ulaz

Pritisnite [◀◀] ili [▶▶] na tipki za upravljanje.

svakim pritiskom tipke prikaz na zaslonu se mijenja kako je opisano u nastavku.

- "AUX"/"AUX EXT"
- "DVD"
- "PORTABLE"
- "GAME"
- "VIDEO"
- "TV"

## 6 Završite podešavanja prikaza pomoćnog ulaza Pritisnite [MENU] tipku.



- Kad se postupak zaustavi na 10 sekundi, zabilježi se naziv u tom trenutku, a podešavanje prikaza pomoćnog ulaza se zatvara.
- Prikaz pomoćnog ulaza može se podesiti samo kada se upotrebljava pomoćni ulaz dodatnog KCA-S220A.

## Pomicanje teksta

Podešavanje pomicanja prikazanog teksta.

Zaslon	Postavka
"SCL MANU"	Ne pomiče se.
"SCL AUTO"	Pomiče kada se prikaz mijenja.



- Tekst koji se može pomicati prikazan je u nastavku.
  - CD tekst
  - Naziv mape/ Naziv datoteke/ Naslov pjesme/ Ime izvođača/ Naziv albuma
  - MD naslov
  - Radio tekst

Funkcija KDC-W4037/KDC-W3537/KDC-W3037/  
KDC-W311/KDC-W237 (Rusko tržište)  
U mirovanju

## Odabir ruskih slova

Odaberite ruski kao jezik prikaza teksta.

Zaslon	Postavka
"RUS ON"	Prikazuje tekstove uporabom ruskih slova.
"RUS OFF"	Prikazuje tekstove uporabom europske skupine slova.





- Tekst koji se prikazuje uporabom ruskih slova.
  - Naziv mape/ Naziv datoteke/ Naslov pjesme/ Ime izvođača/ Naziv albuma
  - CD tekst (unutarnji CD izvor)
- U tekstu nije moguće prepoznavanje velikih i malih ruskih slova.

А Б В Г Д Е Ж З И Й К Л М Н О П  
Р В Ф Г Я Е # З И Й К Л М Н О П

Р С Т У Ф Х Ц Ч Ш Щ Ъ Ы Ь Э Ю Я  
Р С Т У Ф Х Ц Ч Ш Щ Ъ Ы Ь Э Ю Я

## U mirovanju

### Podешavanje ugrađenog pomoćnog ulaza

Postavke funkcija ugrađenog pomoćnog ulaza.

Zaslon	Postavka
"AUX OFF"	Pri odabiru izvora, nema pomoćnog ulaza.
"AUX ON1"	Pri odabiru izvora, postoji pomoćni ulaz.
"AUX ON2"	Pri uključenoj jedinici putem AUX izvora, aktivirana je funkcija atenuatora. Pritisnite gumb [ATT] za poništavanje funkcije atenuatora kako biste poslušali vanjsku opremu.



- Namještanje na "AUX ON2" neće prenijeti na izlaz buku koja je stvorena kada vanjska oprema nije priključena na AUX priključak.

## U mirovanju

### Tajmer za isključivanje uređaja

Namještanje tajmera kako bi se uređaj automatski isključio nakon određenog vremena mirovanja. Uporaba ove postavke štedi akumulator vozila.

Zaslon	Postavka
"OFF -- --"	Funkcija tajmera za isključivanje uređaja je isključena.
"OFF 20M" (izvorna postavka)	Isključuje uređaj nakon 20 minuta mirovanja.
"OFF 40M"	Isključuje uređaj nakon 40 minuta mirovanja.
"OFF 60M"	Isključuje uređaj nakon 60 minuta mirovanja.

## U mirovanju

### Postavke čitanja CD-a

Kada ima poteškoća s reprodukcijom CD-a posebnog formata, ove postavke omogućuju prisilnu reprodukciju CD-a.

Zaslon	Postavka
"CD READ1"	Reprodukcija CD-a i audio datoteke
"CD READ2"	Prisilno izvođenje CD-a.



- Neki glazbeni CD-i možda se neće moći reproducirati sa "CD READ2" postavkom.

## U mirovanju

### Postavljanje demonstracije

Postavlja demonstraciju kao način prikaza.

#### 1 Odaberite demonstraciju

Pritisnite [FM] ili [AM] na tipki za upravljanje.

Odaberite zaslon "DEMO".

#### 2 Postavite demonstraciju

Tipku za upravljanje držite pritisnutom najmanje 2 sekunde.

Svakim pritiskom tipke najmanje 2 sekunde, demonstracija se mijenja kako je navedeno tablicom dolje.

Zaslon	Postavka
"DEMO ON"	Funkcija demonstracije je uključena.
"DEMO OFF"	Prestanak demonstracije (normalni način rada).

## Osnovne funkcije daljinskog upravljača

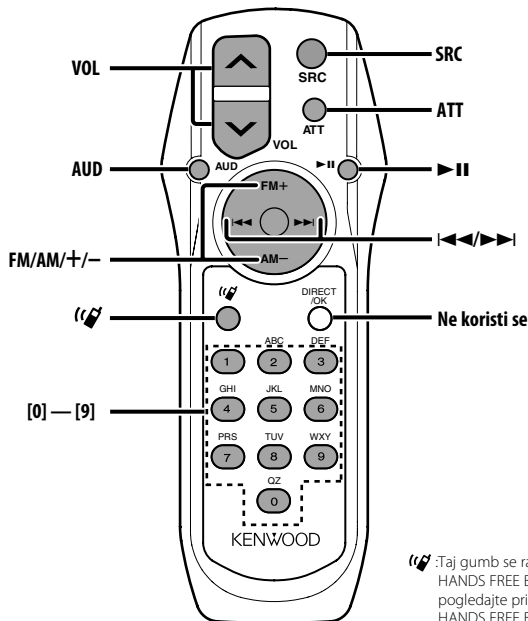

### Stavljanje i uklanjanje baterija

Koristite dvije baterije veličine "AA"/ "R6". Lagano pritiskajući, pomaknite poklopac i skinite ga kako je prikazano slikom. Umetnite baterije u kućište s ispravno okrenutim + i - polovima, prema slici.

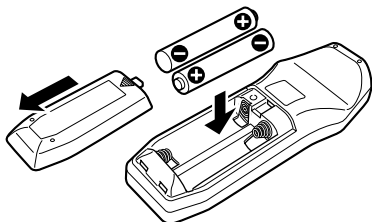

#### ⚠️ UPOZORENJE

- Nerabljene baterije spremite izvan dohvata djece. U slučaju nenamjernog gutanja baterije, odmah se obratite liječniku.



- Ne stavljajte daljinski upravljač na vruće površine poput upravljačke ploče vozila.

### Osnovne radnje

#### [VOL] tipke

Ugađanje glasnoće.

#### [SRC] tipka

Svakim pritiskom na tipku, mijenja se izvor signala. O promjeni izvora pogledajte <Biranje izvora> (stranica 7).

#### [ATT] tipka

Brzo smanjivanje glasnoće. Ponovnim pritiskom, vraća glasnoću na prethodnu razinu.

## Upravljanje zvukom

---

### [AUD] tipka

Odaberite stavku zvuka za podešavanje.

### [VOL] tipke

Podesite zvuk.



- O načinu rada, primjerice upravljanja zvukom i ostalog pogledajte u <Upravljanje zvukom> (stranica 8).

## Prijemnik

---

### [FM]/ [AM] tipke

Odabir područja.

Svakim pomakom tipke na [FM] izmjenjuju se područja FM1, FM2, i FM3.

### [◀◀]/ [▶▶] tipke

Podesite područje prema gore ili dolje

### [0] — [9] tipke

Pritisnite tipku [1] — [6] za pozivanje prethodno ugođenih postaja.

### [▶ II] tipka

Pokreće i prekida <PTY (Program Type) Vrsta programa> (stranica 14).

## Reproduciranje diskova

---

### [◀◀]/ [▶▶] tipke

Pretraživanje zapisa/datoteka prema naprijed i nazad.

### [+]/ [-] tipke

Pretraživanje diska/mape prema naprijed i nazad.

### [▶ II] tipka

Svakim pritiskom tipke, izvođnje se zaustavlja ili nastavlja.

### [0] — [9] tipke

Za unos brojeva zapisa/datoteke/diska u <lzravno traženje zapisa/datoteke> (stranica 17) i <lzravno pretraživanje diska> (stranica 17).

# Pribor/ Postupak ugradnje

## Pribor

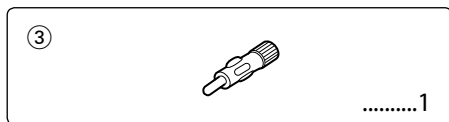
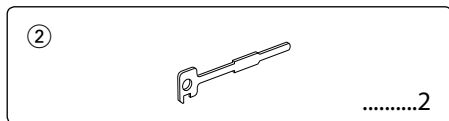
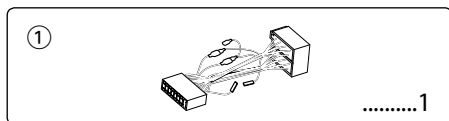

## Postupak ugradnje

1. Kako biste spriječili kratke spojeve, uklonite ključ iz kontakta odspojite ⊖ kraj akumulatora.
2. Priključite odgovarajuće ulazne i izlazne kabele na svaku jedinicu.
3. Priključite kabel na ožičenje.
4. Uzmite B konektor s ožičenja i priključite ga na konektor zvučnika vašeg vozila.
5. Uzmite A konektor s ožičenja i priključite ga na konektor za vanjsko napajanje na vašem vozilu.
6. Priključite konektor ožičenja na uređaj.
7. Ugradite uređaj u vozilo.
8. Ponovno spojite ⊖ kraj akumulatora.
9. Pritisnite tipku za resetiranje.



- Ako se napajanje ne uključi (ili je uključeno, ali se odmah zatim isključi), možda je kabel zvučnika u kratkom spoju ili je u dodiru sa šasijom vozila te se uključila funkcija zaštite. Stoga, provjerite kabel zvučnika.
- Ako vaše vozilo nije pripremljeno za ovaj posebni sustav priključenja, savjetujte se s vašim dobavljačem Kenwood opreme.
- Koristite prilagodni adapter za antenu (ISO-JASO) kad kabel antene ima ISO priključak.
- Svaki kabel priključite tako da je priključak pravilno postavljen u odgovarajuće priključno mjesto.
- Ako kontakt u vozilu nema parkirni položaj (ACC), ili je kabel za paljenje spojen na izvor stalnog napona poput kabla akumulatora, napajanje neće biti povezano s paljenjem motora (tj. neće se uključivati i isključivati zajedno s paljenjem motora). Ako želite povezati napajanje uređaja s paljenjem motora, priključite kabel za paljenje motora na izvor napajanja koji se može uključiti i isključiti kontakt ključem.
- Ako pregori osigurač, najprije provjerite da nije došlo do kratkog spoja, zatim zamijenite osigurač novim iste nazivne vrijednosti.
- Izolirajte nepriključene kabele trakom za izolaciju ili sličnom. Kako bi spriječili pojavu kratkoga spoja, na skidajte zaštitu s krajeva nepriključenih kabla ili priključaka.
- Priključite pravilno kabele zvučnika na odgovarajuće priključke. Uređaj se može pokvariti ili oštetiti ako razdvajate ⊖ kabele i/ili ih pričvršćujete za bilo koji metalni dio vozila.
- Nakon ugradnje uređaja, provjerite da li svjetla kočnica, pokazivači, brisači, itd. na vozilu rade pravilno.
- Ako utor za ugradnju uređaja ima poklopac, ugradite uređaj tako da prednja ploča prilikom otvaranja i zatvaranja ne dodiruje poklopac.
- Postavite uređaj tako da je kut postavljanja 30° ili manje.

# Spajanje kabela na priključke

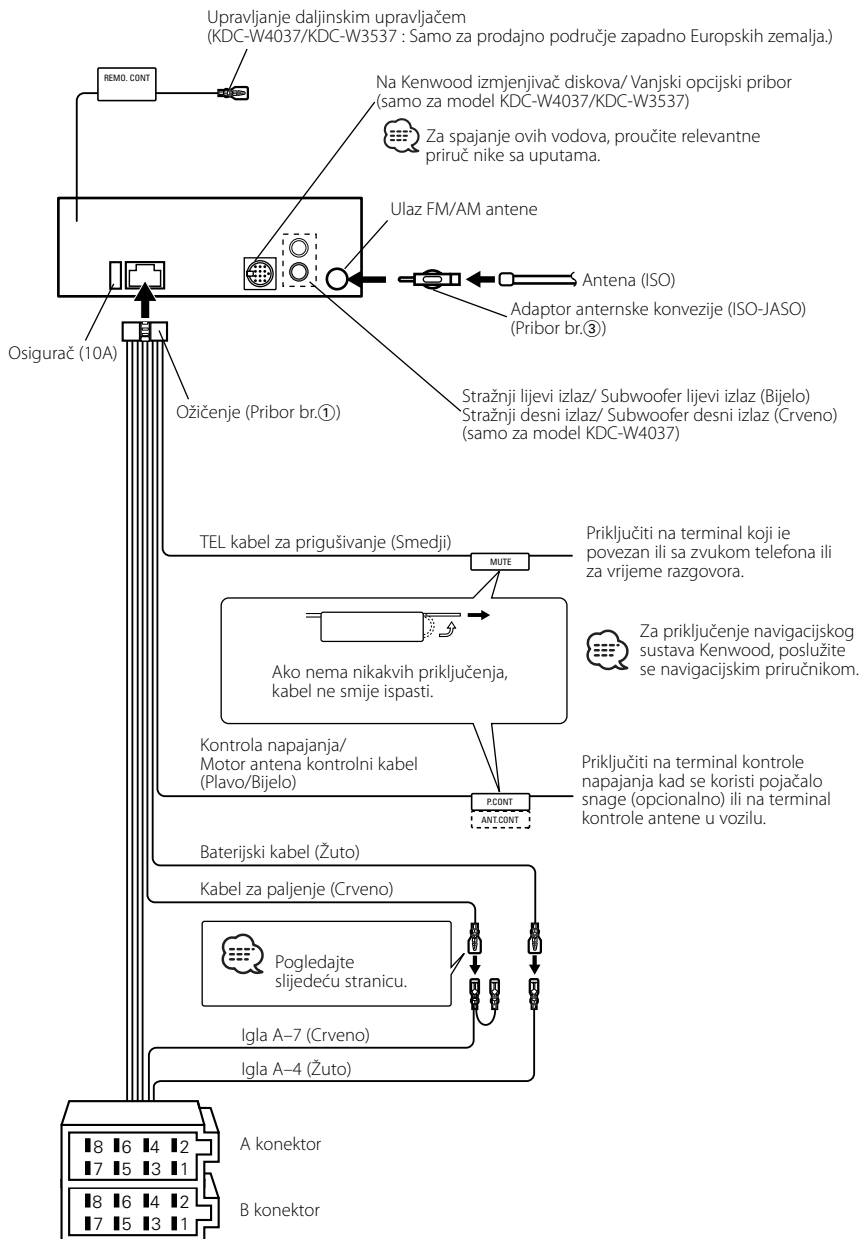

# Spajanje kabela na priključke

## Uputstvo o funkcijama priključaka

Brojevi nožica za ISO priključke	Boja kabela	Funkcije
Priključak za vanjsko napajanje		
A-4	Žuto	Akumulator
A-5	Plavo/bijelo	Napajanje
A-7	Crveno	Paljenje (parkirni položaj - ACC)
A-8	Crni	Uzemljenje
Priključak zvučnika		
B-1	Ljubičasta	Zadnji desni (+)
B-2	Ljubičasto/crni	Zadnji desni (-)
B-3	Siva	Prednji desni (+)
B-4	Sivo/crni	Prednji desni (-)
B-5	Bijelo	Prednji lijevi (+)
B-6	Bijelo/crni	Prednji lijevi (-)
B-7	Zelena	Zadnji lijevi (+)
B-8	Zeleno/crni	Zadnji lijevi (-)

## ▲ UPOZORENJE

### Spajanje na ISO priključak

Raspored nožica za ISO priključke ovisi o vrsti vozila. Pravilno spajanje sprječava oštećenje uređaja.

Uobičajeno spajanje ožičenja opisano je u točki [1] u nastavku. Ako su nožice ISO priključka postavljene kako je opisano u [2] ili [3], spajanje izvedite kako je prikazano.

Pri ugradnji uređaja u **Volkswagen** vozila, obavezno spojite kabele kao je prikazano točkom [2] u nastavku.

[1] (Uobičajene postavke) Nožica A-7 (crveno) ISO priključka vozila je povezana s paljenjem, a nožica A-4 (žuto) povezana je na stalno napajanje.

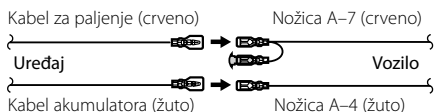

[2] Nožica A-7 (crveno) ISO priključka vozila je spojena na stalno napajanje, a nožica A-4 (žuto) spojena je na paljenje.

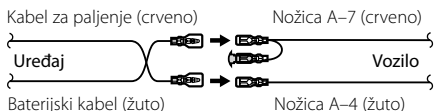

[3] Nožica A-4 (žuto) ISO priključka vozila je slobodna, dok je nožica A-7 (crveno) spojena na stalno napajanje (ili su obje nožice A-7 (crvene) i A-4 (žuto) spojene na stalno napajanje).

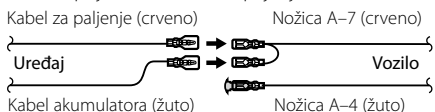

- Kad je spajanje izvedeno kao u točki [3] gore, napajanje uređaja neće biti povezano s kontakt ključem. Stoga, uvijek isključite napajanje uređaja kad je isključeno paljenje. Kako biste povezali napajanje uređaja s paljenjem, priključite kabel za paljenje (ACC...crveni) na izvor napajanja koji se može uključiti i isključiti ključem za paljenje.

# Ugradnja/Skidanje uređaja

## Ugradnja

Metalna traka za ugradnju  
(dostupno na tržištu)

Negorivi ili metalni nosač

Savijte rubove nosača za  
ugradnju odvijačem ili  
sličnim alatom i pričvrstite ih.

Samozatvarajući vijak  
(dostupno na tržištu)

Vijak (M4×8)  
(dostupno na tržištu)



- Uređaj mora biti čvrsto postavljen na mjesto ugradnje. Ako uređaj nije čvrsto ugrađen, moguća je loša reprodukcija zvuka (npr. preskanje).

## Skidanje okvira od tvrde gume

- 1 Stavite prihvatnice na alat za skidanje i skinite dvije brave na gornjoj strani. Podignite okvir i povucite ga prema naprijed, kako je prikazano slikom.

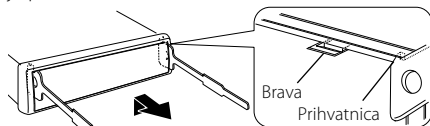

Pribor br.②  
Alat za skidanje

- 2 Kad je skinuta gornja strana, skinite i donje.



- Okvir se na isti način može skinuti s donje strane.

## Skidanje uređaja

- 1 Pogledajte odlomak <Skidanje okvira od tvrde gume> i zatim uklonite okvir od tvrde gume.
- 2 Skinite vijak (M4 × 8) na zadnjoj ploči.
- 3 Umetnite dva alata za skidanje duboko u uture za ugradnju sa svake strane uređaja, kako je prikazano slikom.
- 4 Gurnite prema dolje alat za skidanje dok ga pritišćete prema unutra, i zatim izvucite uređaj do pola.

Vijak (M4×8)  
(dostupno na tržištu)

Pribor br.②

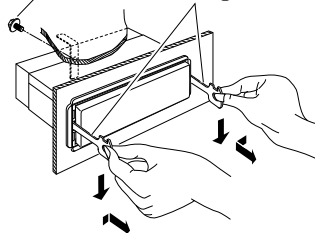

- Budite pažljivi kako se ne bi ozlijedili prihvatnicama na alatu za skidanje.
- 5 Rukama potpuno izvucite uređaj, pažljivo kako Vam ne bi ispao.

## Problemi i moguća rješenja

Neke funkcije jedinice će možda biti onemogućene uslijed nekih izvršenih podešenja na jedinici.

### ! Cannot switch to Aux source.

- ▶ AUX nije uključen. <sup>☞</sup> <Podešavanje ugrađenog pomoćnog ulaza> (strana 25)

### ! Ne može prikazati korisnika sustava Q.

- ▶ <Upravljanje zvukom> (strana 8) nije postavljen.

### ! • Ne može postaviti subwoofer.

#### • Nema izlaza iz subwoofera.

#### • Ne može postaviti nisko propusni filtar.

- ▶ • Predizlaz nije postavljen na zvučnik za reproduciranje dubokih tonova. <sup>☞</sup> <Mijenjanje predizlaza> (strana 22)
- <Subwoofer izlaz> (strana 9) nije postavljen na On.

### ! • Ne može registrirati sigurnosni kod.

#### • Ne može postaviti prikaz.

- ▶ <Postavljanje demonstracije> (strana 25) nije isključen.

### ! Ne može postaviti Power-off timer.

- ▶ <Sigurnosni kod> (strana 20) nije postavljen.

### ! Ne može reproducirati zvučne datoteke.

- ▶ <Postavke čitanja CD-a> (strana 25) je postavljen na "2".

Ono što se može činiti kvarom na Vašem uređaju, može biti samo rezultat lošeg rukovanja ili nepravilnog spajanja. Prije no što pozovete servis, moguće rješenje problema najprije potražite u tablici koja slijedi.

## Općenito

### ? Ne oglašava se dodirni senzor.

- ✓ Koristite priključak predizlaza.
- <sup>☞</sup> Dodirni senzor ne može se oglasiti na predizlaznom priključku.

## Prijemnik kao izvor zvuka

### ? Radio prijem je loš.

- ✓ Antena na vozilu nije izvučena.
- <sup>☞</sup> Povucite antenu do kraja.
- ✓ Kontrolni kabel antene nije priključen.
- <sup>☞</sup> Ispravno spojite kabele prema poglavlju <Spajanje kabela na priključke> (stranica 29).

## Disk kao izvor zvuka

### ? Jedan disk ne radi, dok drugi rade.

- ✓ Taj disk je onečišćen.
- <sup>☞</sup> Očistite CD.
- ✓ Disk je umetnut u krivi utor.
- <sup>☞</sup> Otvorite spremnik diskova i provjerite broj određenog diska.
- ✓ Disk je jako izgreban.
- <sup>☞</sup> Ubacite drugi disk.

## Audio datoteka kao izvor zvuka

### ? Kod reprodukcije audio datoteke zvuk preskače.

- ✓ Medij je ogreben ili prljav.
- <sup>☞</sup> Očistite medij, pogledavši u poglavlje Čišćenje CD-a sekcije <Rukovanje CD-ima> (stranica 5).
- ✓ Zapis je u lošem stanju.
- <sup>☞</sup> Ponovite snimanje ili upotrijebite drugi medij.



## Dolje navedene poruke prikazuju stanje sustava.

EJECT:	<ul style="list-style-type: none"><li>• U izmjenjivaču diskova nije napunjen spremnik diskova. Spremnik diskova nije potpuno napunjen.</li><li>• Nema CD-a u uređaju.</li></ul>
NO DISC:	U spremnik diskova nije umetnut disk.
TOC ERR:	<ul style="list-style-type: none"><li>• U spremnik diskova nije umetnut disk.</li><li>• CD je jako prljav. CD je okrenut naopako. CD je jako izgreban.</li></ul>
E-05:	Disk je nečitljiv.
BLANK:	Na MD nije ništa snimljeno.
NO TRACK:	Na MD nije ništa snimljeno, iako ima naslov.
E-15:	Umetnut je medij koji nema snimljene podatke koje uređaj može reproducirati.
NO PANEL:	Prednja ploča pomoćne jedinice koja je povezana s ovim uređajem je uklonjena.
E-77:	Uređaj zbog nekog razloga ne radi dobro. ➔ Pritisnite tipku za resetiranje na uređaju. Ako se ne pojavi "E-77", savjetujte se s najbližim servisom.
E-99:	Nešto nije u redu sa spremnikom diskova. Ili uređaj ne radi zbog nekog razloga. ➔ Provjerite spremnik diskova. Zatim, pritisnite tipku za resetiranje na uređaju. Ako poruka "E-99" ne nestane, posavjetujte se s najbližim servisom.
WAITING:	U tijeku je prijem radio tekst podataka.
LOAD:	Izmjena diskova u izmjenjivaču.
READING:	Uređaj čita podatke na disku.
IN (treće):	CD player ne radi pravilno. ➔ Ponovo umetnite CD. Ako CD nije moguće izbaciti ili ako zaslon nastavi treptati čak i kada je CD pravilno umetnut, isključite napajanje i obratite se najbližem servisu.

PROTECT:	Kabel zvučnika je u kratkom spoju ili dodiruje šasiju vozila, a tada se aktivira funkcija zaštite. ➔ Pravilno spojite ili izolirajte kabel zvučnika i pritisnite tipku za ponovno pokretanje (reset). Ako se ne pojavi "PROTECT", savjetujte se s najbližim servisom.
NA FILE:	Uređaj ne podržava taj format audio datoteke. ➔ ----
COPY PRO:	Reproducira se datoteka zaštićena od kopiranja. ➔ ----
DEMO:	Odabran je prikazni način rada. ➔ Uključena je postavka <Postavljanje demonstracije> (stranica 25). Isključite.

# Tehnički podaci

---

Tehnički podaci su podložni promjenama bez najave.

## FM prijemnik

---

- Raspon frekvencija (50 kHz prostora)
  - : 87,5 MHz – 108,0 MHz
- Korisna osjetljivost (S/N = 26dB)
  - : 0,7  $\mu$ V/75  $\Omega$
- Osjetljivost na stišavanje (S/N = 46dB)
  - : 1,6  $\mu$ V/75  $\Omega$
- Frekvencijski odgovor ( $\pm$ 3,0 dB)
  - : 30 Hz – 15 kHz
- Omjer signala i buke (MONO)
  - : 65 dB
- Selektivnost (DIN) ( $\pm$ 400 kHz)
  - :  $\geq$  80 dB
- Stereo odvajanje (1 kHz)
  - : 35 dB

## MW prijemnik

---

- Raspon frekvencija (9 kHz prostora)
  - : 531 kHz – 1611 kHz
- Korisna osjetljivost (S/N = 20dB)
  - : 25  $\mu$ V

## LW prijemnik

---

- Raspon frekvencija
  - : 153 kHz – 281 kHz
- Korisna osjetljivost (S/N = 20dB)
  - : 45  $\mu$ V

## CD uredjaj

---

- Laserska dioda
  - : GaAlAs
- Digitalni filter (D/A)
  - : 8 puta presampliran
- D/A Pretvarač
  - : 1 Bit
- Brzina vretena
  - : 500 – 200 rpm (CLV)
- Kolebanje tona (Wow & Flutter)
  - : Ispod mjerljivih granica
- Frekvencijski odgovor ( $\pm$ 1 dB)
  - : 10 Hz – 20 kHz
- Ukupna harmonička distorzija (1 kHz)
  - : 0,01 %
- Omjer signala i buke (1 kHz)
  - : 105 dB
- Dinamički raspon
  - : 93 dB
- MP3 dekodiranje
  - : Usklađeno s MPEG-1/2 Audio Layer-3
- WMA dekodiranje
  - : Usklađeno s Windows Media Audio

## Audio

---

- Maksimalna izlazna snaga
  - : 50 W x 4
  - : 45 W x 4 (KDC-W237)
- Kimenođ teljesitmény (DIN 45324, +B=14,4V)
  - : 30 W x 4
  - : 28 W x 4 (KDC-W237)
- Impedancija zvučnika
  - : 4 – 8  $\Omega$
- Rad tona
  - Duboki tonovi : 100 Hz  $\pm$ 8 dB
  - Srednji tonovi : 1 kHz  $\pm$ 8 dB
  - Visoki tonovi : 10 kHz  $\pm$ 8 dB
- Predizlazna razina / opterećenje (tijekom reprodukcije diska) (KDC-W4037)
  - : 2000 mV/10 k $\Omega$
- Predizlazna impedancija (tijekom reprodukcije diska) (KDC-W4037)
  - :  $\leq$  600  $\Omega$

## Pomoćni ulaz

---

- Frekvencijski odgovor ( $\pm$ 1 dB)
  - : 20 Hz – 20 kHz
- Maksimalni ulazni napon
  - : 1200 mV
- Impedancija ulaza
  - : 100 k $\Omega$

## Općenito

---

- Radni napon (11 – 16V dozvoljeno)
  - : 14,4 V
- Trenutna potrošnja
  - : 10 A
- Mjere za instaliranje (š x v x d)
  - : 182 x 53 x 155 mm
- Širina
  - : 1,40 kg



---

**KENWOOD**