

KENWOOD

CD-LEMEZJÁTSZÓ ÉS RÁDIÓ

KDC-W5137
KDC-W5137Y

KEZELÉSI UTASÍTÁS

Kenwood Corporation



Hungarian/00 (KEE)

Tartalomjegyzék

Biztonsági előírások	3	Menürendszer	20
Megjegyzések	4	Menürendszer	
Általános funkciók	7	Biztonsági kód	
Áramellátás		Érintésérzéklő hangja	
Forrás kiválasztása		Manuális órabeállítás	
Hangerő		Óra szinkronizálása	
Csillapítóegység		DSI (Disabled System Indicator - letiltott rendszer jelző)	
Audiovezérlés		Választható háttérfény	
Audiobeállítás		A kijelzési fényerő vezérlése	
Bass Boost		Tompító	
Hangszóró-beállítás		Az előerősítő kimenet váltása	
Kijelző váltása		Supreme beállítás	
Mélyszűrő kimenet		Hírközlemény időkorlát beállítással	
Lopásátló előlap		Helyi állomáskeresés	
TEL elnémitás		Hangolási üzemmód	
Rádió funkciók	11	AF (Alternatív frekvencia)	
Hangolás		Az RDS körzet korlátozása (Körzetkorlátozási funkció)	
Közvetlen hozzáférési hangolás		Automatikus TP keresés	
Előre beállított állomások memóriája		Monó vétel	
Automatikus memóriabevitel		Segédbemenet-kijelző beállítása	
Előre beállított hangolás		Szöveggörgetés	
RDS funkciók	13	Orosz karakterek kiválasztása	
Közlekedési információk		Beépített segédbemenet beállítása	
Rádiószöveg görgetése		Áramellátás kikapcsolási időzítője	
PTY (Programtípus)		CD olvasás beállítás	
Programtípus előbeállítása		Demonstrációs üzemmód beállítása	
A nyelv megváltoztatása a programtípus (PTY) funkciónál		Alapműveletek a távirányítón	26
CD/audiófájl/külső lemezvezérlő funkciók	16	Tartozékok/ Beszerelési eljárás	28
CD & audiófájl lejátszása		Vezetékek csatlakoztatása a kivezetésekhez	29
Külső lemez lejátszása		Beszerelés	31
Előretékerés és visszatekerés		Hibakeresési útmutató	33
Sáv/fájl keresése		Műszaki adatok	35
Lemez keresése/Mappa keresése			
Közvetlen sáv-/fájlkeresés			
Közvetlen lemezkeresés			
Sáv/fájl/lemez/mappa ismétlése			
Kereső lejátszás			
Véletlenszerű lejátszás			
Lemزتálcá véletlenszerű lejátszása			
Mappakiválasztás			
Szöveg/cím görgetése			

▲ FIGYELMEZTETÉS

A személyi sérülések és/vagy a tűz megelőzése érdekében tartsa be az alábbi óvintézkedéseket:

- A rövidzárlat megelőzése érdekében sose tegyen illetve hagyjon bármilyen, fémes tárgyat (például pénzérmét vagy fémszerszámot) az egység belsejében.
- A jelen termék beszerelése és huzalozása ügyességet és tapasztalatot igényel. A biztonság érdekében bízva a beszerelési és huzalozási munkákat szakemberre.

Helyezze fel a panelt, amikor a járműben van

Ha a panel le van véve, a panelrögzítő kar látszik. Ezért ha az autó elektronikus rendszere működésben van, a panelnek felerősített állapotban kell lennie.

▲ VIGYÁZAT

A berendezés károsodásának megelőzése érdekében tartsa be az alábbi óvintézkedéseket:

- Győződjön meg róla, hogy az egységet –12 V-os egyenáramú feszültségforrás földeli.
- Ne szerelje az egységet közvetlen napsugárzásnak, vagy túlzott hőhatásnak, illetve páratartalomnak kitett helyre. Ezenkívül kerülje az olyan helyeket, ahol túl sok a por, illetve ahol fennáll a víz ráfröccsenésének veszélye.
- Ne helyezze az előlapot (vagy annak tárolótokját) közvetlen napsugárzásra, erős hőhatásra vagy magas páratartalomra. Ezenkívül kerülje az olyan helyeket, ahol túl sok a por, illetve ahol fennáll a víz ráfröccsenésének veszélye.
- A károsodás megelőzése érdekében ne érintse meg ujjával az egységet illetve az előlap kivezetéseit.
- Ne tegye ki az előlapot túlzott mechanikai behatásnak, mivel az előlap egy precíziós berendezés.
- Amikor biztosítékokat cserél, kizárólag újat használjon, melynek névleges értéke az előlittal megegyező. Rossz névleges értékű biztosíték alkalmazása az egység meghibásodását eredményezheti.
- Ne fejtse ki nagy erőt a nyitott előlapra, és semmiféle tárgyat sem helyezzen rá. Ellenkező esetben az előlap letörhet vagy megrongálódhat.
- Beszereléskor kizárólag a berendezéshez mellékelt csavarokat használja. Nem megfelelő csavarok alkalmazása a központi egység meghibásodását eredményezheti.

Ne tegyen be 8 cm-es CD-t a CD-behúzó részbe

Ha lemezadapterrel együtt próbál 8 cm-es CD-t a berendezésbe behelyezni, az adapter a CD-ről leválhat, és kárt tehet a berendezésben.

Az egységhez csatlakoztatott CD-lejátszókról/lemezváltókról

Az egységhez 1998-ban vagy az után gyártott Kenwood lemezváltók/ CD-lejátszók csatlakoztathatók. Ha a csatlakoztatható lemezváltók / CD-lejátszók típusára vonatkozó információra van szüksége, lapozza fel a katalógust, vagy vegye fel a kapcsolatot Kenwood-márkakereskedőjével.

Felhívjuk figyelmét arra, hogy az 1997-ben vagy korábban gyártott Kenwood lemezváltók/ CD-lejátszók, valamint az egyéb gyártók által készített lemezváltók nem csatlakoztathatók az egységhez.

A nem támogatott készülék csatlakoztatása az egység meghibásodását okozhatja.

A csatlakoztatható Kenwood lemezváltók/ CD-lejátszók esetében állítsa az O-N kapcsolót "N" állásba. A használható funkciók és a megjeleníthető információk a csatlakoztatott modellektől függően eltérőek lehetnek.



- Mind a berendezés, mind pedig a CD-váltó károsodhat, ha nem a megfelelő módon csatlakoztatja őket.

A lencse bepárásodása

Hideg időben, közvetlenül a gépkocsi fűtésének bekapcsolását követően a levegő páratartalma lecsapódhat a berendezés CD-lejátszójában található lencsén. Ezt nevezzük a lencse bepárásodásának, mely esetenként lehetetlenné teszi a CD-k lejátszását. Ilyenkor vegye ki a CD-t, és várjon addig, amíg a lecsapódott pára el nem párolog. Ha a berendezés egy kis idő elteltével sem működik megfelelőképpen, vegye fel a kapcsolatot Kenwood-márkakereskedőjével.

The "AAC" logo is trademark of Dolby Laboratories.

Megjegyzések

- Ha a beszerelés során problémát észlel, vegye fel a kapcsolatot Kenwood-márkakereskedőjével.
- Választható kiegészítők vásárlása esetén forduljon Kenwood-kereskedőjéhez, és győződjön meg róla, hogy a választott kiegészítők működnek az Ön modelljével, illetve az Ön területén.
- A jelen egységen megjeleníthető karakterek a következők: A-Z 0-9 @ " ' ` % & * + - = , . / \ < > [] () ; ; ^ - { } | ~ .
- Az RDS funkció nem működik ott, ahol ezt a szolgáltatást egyetlen adóállomás sem támogatja.
- A jelen kézikönyvben látható kijelző- és panelillusztrációk példaként szolgálnak, melyek célja a vezérlők használatának világos szemléltetése. Az ábrákon látható kijelzők tartalma ennek megfelelően eltérhet attól, ami a tényleges berendezés kijelzőjén jelenik meg, illetve előfordulhat, hogy a kijelző bizonyos illusztrációi olyasvalamit mutatnak, ami a tényleges műveletek során nem jelentkezhet.

Hogyan állítsa vissza egységét

- Ha az egység nem működik megfelelően, nyomja meg a Reset gombot. Az egységben visszaállnak a gyári beállítások a Reset gomb megnyomására.
- Ha az automatikus lemeztöltő nem működik megfelelően, nyomja meg a Reset gombot. A lemeztöltő működése ezt követően normális kell, hogy legyen.

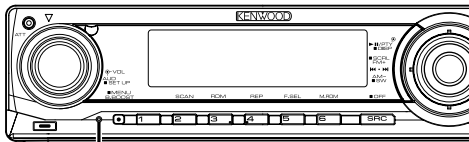

Visszaállító (Reset) gomb

A berendezés tisztítása

Ha a készülék előlapja nem tiszta, törölje át puha, száraz ruhával.

Amennyiben az előlap erősen szennyezett, tisztítsa meg az előlapot egy semleges tisztítószerbe mártott ruhával, majd törölje át újra puha, száraz ruhával.



- Ne permetezzen tisztítószer-sprayt közvetlenül a készülékre, mert kárt tehet a mechanikus alkatrészekben. Ha durva ruhával törli le az előlapot, vagy ha illékony folyékony tisztítószerrel, például higítót vagy alkoholt használ, akkor megkarcolhatja az előlap felületét, vagy letörölheti az előlapon látható karaktereket.

Az előlap kivezetéseinek tisztítása

Ha az egységen vagy az előlapon lévő kivezetések piszkosak, törölje le őket puha, száraz ruhával.

Az egység első használata előtt

A jelen egység eredetileg demonstrációs üzemmódra van beállítva.

A készülék első használatakor érvénytelenítse a <Demonstrációs üzemmód beállítása>-t (25 oldal).

A hangfájlról

• Lejátszható audiofájl

AAC (.m4a), MP3 (.mp3), WMA (.wma)

• Lejátszható lemezhordozó

CD-R/RW/ROM

• Lejátszható lemez fájlformátuma

ISO 9660 Level 1/2, Joliet, Romeo, Hosszú fájlnev.

Habár a hangfájlok megfelelnek a fentiekben felsorolt szabványoknak, előfordulhat, hogy az adott hordozó vagy eszköz típusától vagy használati körülményeitől függően a lejátszás nem lehetséges.

• Az audiofájlok lejátszásának sorrendje

Az alábbi példában látható mappa/fájl faszervezetében az állományok lejátszási sorrendje ①-től ⑩-ig tart.

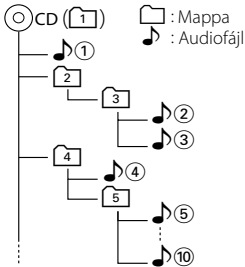

A www.kenwood.com/audiophile/ portálon egy on-line kézikönyv olvasható. Ebben az on-line kézikönyvben olyan részletes információkat és megjegyzéseket talál, amelyek ebben a kézikönyvben nincsenek leírva. Ne feledje el áttanulmányozni az on-line kézikönyvet is.

CD-k kezelése

- Ne érintse meg a CD adatfelületét.
- Ne ragasszon öntapadós címkét stb. a CD felületére, és ne használjon olyan CD-t, amelyre bármi is ragasztva van.
- Ne használjon lemez típusú kiegészítőket.
- Tisztítsa meg a lemezt a közepétől kifelé haladva.
- A CD-ket a készülékből vízszintesen kihúzva vegye ki.
- Ha a CD központi nyílásán vagy külső peremén sorját lát, használat előtt távolítsa el azokat pl. egy golyóstollal.

Nem használható CD-k

- A nem kerek alakú CD-k nem használhatók.

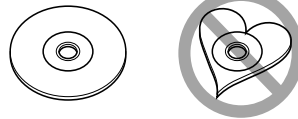

- Az elszíneződött vagy szennyezett adatfelületű CD-k nem használhatók.
- Ez az egység  jelű CD-lemezeket képes lejátszani. Előfordulhat, hogy a jelöléssel nem rendelkező lemezek lejátszása nem lesz megfelelő.
- A nem véglegesített CD-R és CD-RW lemezeket nem lehet lejátszani. (A véglegesítési folyamatról bővebben a CD-R és CD-RW lemezek írási szoftveréből, valamint a CD-R/CD-RW-író kezelési útmutatójából tudhat meg.)

A DAB rádióvezérlőről

A DAB rádióvezérlő funkció vezérlési módját illetően a KTC-9090DAB DAB rádió (opcionális kiegészítő) használati útmutatójának [A] csoportjában tájékozódhat.

Ugyanakkor a jelen készülék működtetésének alábbi vezérlési módjai eltérhetnek a Használati útmutatóban ismertettettől; ezért javasoljuk, tekintse át az alábbi kiegészítő útmutatót.

<Automatikus együttes memóriabevitel>

1. Válassza ki az előre beállított sávot az Automatikus együttes memóriabevitelhez.
2. Tartsa lenyomva az [AME] gombot legalább 2 másodpercig.
Nyissa meg az Automatikus együttes memóriabevitelt.
A memóriában történő eltárolás befejezése után a készülék kijelzi az előre beállított gombok számát és a címkét.

<Keresés programtípus és nyelv szerint> és <Megjelenítendő nyelvek> a <Programtípus (PTY) funkcióban>

Működtetés közben a [DISP] gomb megnyomásához használja a [TI] gombot.

Ezt a terméket sem a gyártó nem szereli be az autóba a futószalagon, sem a járművet az EU Tagállamba behozó professzionális importőr.

Használt elektromos és elektronikus készülékek elhelyezése hulladékként (a szelektív hulladékgyűjtést alkalmazó EU tagországok számára)



Az ezzel a szimbólummal (keresztrel áthúzott szemetes) megjelölt termékeket nem szabad háztartási hulladékként kezelni. Régi elektromos és elektronikus berendezéseit vigye az e célra kijelölt újrahasznosító telepre, ahol az ilyen termékeket és azok melléktermékeit is képesek szakszerűen kezelni. A legközelebbi ilyen jellegű hulladékhasznosító telep helyéről az illetékes hivatalban kaphat felvilágosítást. E készülék szakszerű megsemmisítésével segíthet abban, hogy megelőzzük azt a környezetre és az emberi egészségre gyakorolt negatív hatást, ami a helytelen hulladékkezelésből adódik.

A lézert alkalmazó termékek jelölése (bizonyos területek kivételével)

**CLASS 1
LASER PRODUCT**

Ezt a címkét a burkolaton/házon helyezik el, és az jelzi, hogy az alkatrész 1. osztályba sorolt lézersugárnyalábot használ. Ez azt jelenti, hogy a berendezés gyengébb osztályba sorolt lézersugarakat használ. A berendezésen kívül nem áll fenn veszélyes sugárzás kockázata.

Általános funkciók

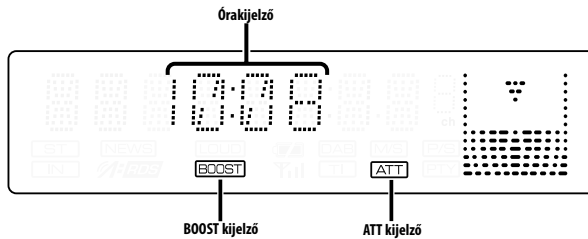
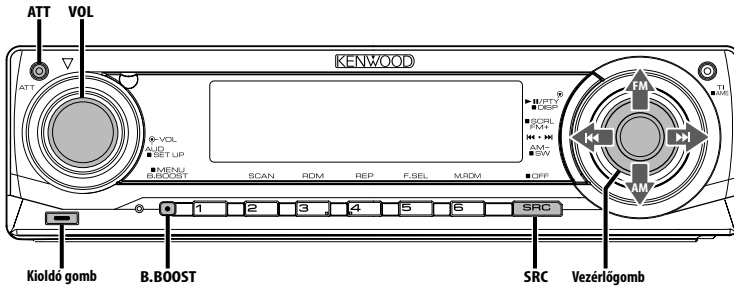

Áramellátás

Az áramellátás bekapcsolása

Nyomja meg az [SRC] gombot.



- Ha a készülék be van kapcsolva, a <Biztonsági kód> (20 oldal) kijelzése "CODE ON" (kód be) vagy "CODE OFF" (kód ki).

Az áramellátás kikapcsolása

Tartsa lenyomva az [SRC] gombot legalább 1 másodpercig.

Forrás kiválasztása

Nyomja meg az [SRC] gombot.

Szükséges forrás	Kijelzés
Rádió	"TUNER"
CD	"CD"
Külső lemez (opcionális tartozék)	"CD CH"
Segédbemenet	"AUX"
Segédbemenet (opcionális tartozék)	"AUX EXT"
Készenlét (csak világítás üzemmód)	"STANDBY"



- Készenléti üzemmódban eltelt 20 perc elteltével a készülék automatikusan teljesen kikapcsol, hogy kímélje a jármű akkumulátorát.
A teljes kikapcsolásig eltelt időt a <Áramellátás kikapcsolási időzítője> (25 oldal) lehet beállítani.

Hangerő

A hangerő növelése

Fordítsa a [VOL] tekerőgombot jobb felé.

A hangerő csökkentése

Fordítsa a [VOL] tekerőgombot bal felé.

Általános funkciók

Csillapítóegység

A hangerő gyors levétele.

Nyomja meg az [ATT] gombot.

A gomb minden egyes megnyomására a csillapítóegység be- vagy kikapcsol.

A csillapítóegység bekapcsolt állapotában az "ATT" jelző villog.

Audiovezérlés

1 Válassza ki a behangolni kívánt forrást

Nyomja meg az [SRC] gombot.

2 Lépjen be az audiovezérlés üzemmódba

Nyomja meg a [VOL] gombot.

3 Válassza ki a behangolni kívánt audiotételt

Nyomja meg a [VOL] gombot.

A gomb minden egyes megnyomására a beállítási tételek a táblázatban foglaltak szerint váltanak át.

4 Hangolja be az audiotételt

Forgassa el a [VOL] gombot.

Beállítási tétel	Kijelzés	Tartomány
Mélyszugárzószint	"SW L"	-15 — +15
System Q	"NATURAL"/"ROCK"/ "POPS"/"EASY"/ "TOP40"/"JAZZ"	Természetes/Rock/ Pop/Könnyű/ Slágerlista/Jazz
Basszusszint	"BAS L"	-8 — +8
Középszint	"MID L"	-8 — +8
Magashangszint	"TRE L"	-8 — +8
Kiegészítés	"BAL"	Bal 15 — Jobb 15
Elhalkítás	"FAD"	Hátsó 15 — Első 15

Lépjen ki az audiovezérlés üzemmódból (hangerővezérlés mód)

A System Q

- A különböző típusú zenékhez visszaállíthatja az előre kiválasztott legjobb hangbeállítást.
- Az egyes beállítási érték megváltoztatása a <Hangszóró-beállítás> (9 oldal) segítségével lehetséges. Először válassza ki a hangszóró típusát a Hangszóró-beállítás segítségével.
- "USER": Az utoljára kiválasztott Basszusszint, Középszint és Magashangszint tartományok automatikusan visszaállnak.

5 Lépjen ki az audiovezérlés üzemmódból

Nyomja meg bármelyik gombot.

Nyomja meg bármelyik gombot a [VOL] gomb és az [ATT] kivételével.

Audiobeállítás

A hangrendszernek, például a hangerő kiegyenlítésének a beállítása.

1 Válassza ki a behangolni kívánt forrást

Nyomja meg az [SRC] gombot.

2 Lépjen be az audiobeállítás üzemmódba

Tartsa lenyomva a [VOL] gombot legalább 1 másodpercig.

3 Válassza ki a behangolni kívánt audiobeállítási tételt

Nyomja meg a [VOL] gombot.

A gomb minden egyes megnyomására a beállítási tételek a táblázatban foglaltak szerint váltanak át.

4 Hangolja be az audiobeállítási tételt

Forgassa el a [VOL] gombot.

Beállítási tétel	Kijelzés	Tartomány
Aluláteresztő szűrő	"LPF"	80/120/160/Véqig Hz
Hangerő nullszintjének eltolása	"V-OFF"	-8 — ±0 (AUX: -8 — +8)



• Hangerő nullszintjének eltolása:

Az egyes források hangerejét az alaphangerőtől való eltérésként lehet beállítani.

5 Lépjen ki az audiobeállítás üzemmódból

Tartsa lenyomva a [VOL] gombot legalább 1 másodpercig.

Bass Boost

A basszus hangot érintős beállítással lehet növelni.

Nyomja meg az [B.BOOST] gombot.

A gomb egyszeri lenyomásakor megjelenik a mélyhang-kiemelés (Bass Boost) pillanatnyi beállítása.

A gomb ismételt lenyomásakor a mélyhang-kiemelés beállításai változnak.

Kijelzés	Beállítás
Bass Boost 1	"BB-L L1"
Bass Boost 2	"BB-L L2"
Bass Boost kikapcsolva	"BB-L OFF"

Hangszóró-beállítás

Finomhangolás a System Q érték optimalizálásához a hangszórótípus beállítása során.

1 Lépjen készenléti módba

Nyomja meg az [SRC] gombot.

Válassza ki a "STANDBY" kijelzést.

2 Lépjen be a hangszóró-beállítási üzemmódba

Nyomja meg a [VOL] gombot.

3 Válassza ki a hangszóró típusát

Forgassa el a [VOL] gombot.

A gomb minden egyes elfordításakor a beállítás az alábbiak szerint változik meg.

Hangszóró típusa	Kijelzés
Ki	"SP OFF"
5 & 4" méretű hangszórónál	"SP 5/4"
6 & 6x9" méretű hangszórónál	"SP 6*9/6"
OEM hangszórónál	"SP OEM"

4 Lépjen ki a hangszóró-beállítási üzemmódból

Nyomja meg a [VOL] gombot.

Kijelző váltása

A megjelenített információ váltása.

1 Lépjen be a kijelző váltása üzemmódba

Tartsa lenyomva a vezérlőgombot legalább 1 másodpercig.

Megjelenik a "DISP SEL" felirat.

2 Válassza ki a kijelzett tételt

Tolja a vezérlőgombot [◀◀] vagy [▶▶] állásba.

Rádió forrás

Információ	Kijelzés
Programszolgáltató neve vagy frekvencia (FM)	"FREQ/PS"
Rádiószöveg, programszolgáltató neve vagy frekvencia (FM)	"R-TEXT"
Frekvencia (MW, LW)	"FREQ"
Óra	"CLOCK"

CD & külső lemez forrás

Információ	Kijelzés
Lemez címe	"D-TITLE"
Sáv címe	"T-TITLE"
Sáv száma és játékidő	"P-TIME"
Óra	"CLOCK"

Audiofájl-forrás

Információ	Kijelzés
Dal címe & előadó neve	"TITLE"
Album neve & előadó neve	"ALBUM"
Mappanév	"FOLDER"
Fájlnév	"FILE"
Sáv száma és játékidő	"P-TIME"
Óra	"CLOCK"

Készenlét/ Segédbemenet forrás

Információ	Kijelzés
Forrás neve	"SRC NAME"
Óra	"CLOCK"

3 Lépjen ki a kijelző váltása üzemmódból

Nyomja meg a vezérlőgombot.



- Ha a kiválasztott megjelenítéshez nem kapcsolódik semmilyen információ, alternatív információ jelenik meg.
- Ha az órakijelzés funkció lett kiválasztva, akkor minden forrás kijelzési beállítása órakijelzésre vált.
- Az album címe nem jeleníthető meg a WMA fájlban.

Általános funkciók

Mélyugárzó kimenet

A mélyugárzó kimenetet be- és kikapcsolása.

Tartsa lenyomva a vezérlógomb [AM] részét legalább 2 másodpercig.

Valahányszor tolja a gombot, a Mélyugárzó kimenet be- és kikapcsol.

A mélyugárzó kimenet bekapcsolt állapotában az "SW ON" felirat látható.

Lopáságtló előlap

A berendezés előlapja levehető és elvihető, mely segít megakadályozni a lopást.

Az előlap eltávolítása

1 Nyomja meg a kioldógombot.

Nyissa le az előlapot.

2 Húzza az előlapot balra, majd előre, és emelje le.

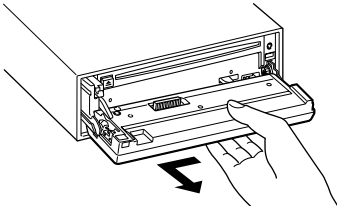

- Az előlap precíziós berendezés, mely ütés vagy erős lökés hatására károsodhat.
- Tartsa a levett előlapot annak külön tárolótokjában.
- Ne tegye ki az előlapot (vagy annak tárolótokját) közvetlen napsugárzásnak, erős hőhatásnak vagy magas páratartalomnak. Ezenkívül kerülje az olyan helyeket, ahol túl sok a por, illetve ahol fennáll a víz ráfröccsenésének veszélye.

Az előlap visszahelyezése

1 Helyezze a készüléken lévő kiszögelléseket az előlapon lévő vájatokhoz.

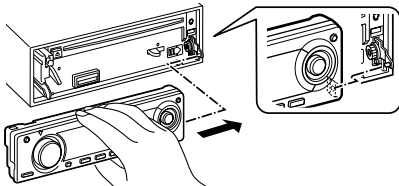

2 Tolja be az előlapot kattanásig.

Az előlap a helyére pattan; ezután már használhatja az egységet.

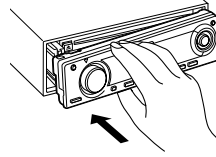

TEL elnémítás

Bejövő hívás esetén a hangrendszer automatikusan elnémul.

Bejövő hívás esetén

Megjelenik a "CALL" felirat.

A hangrendszer működése szünetel.

Audiorendszer hallgatása telefonálás közben

Nyomja meg az [SRC] gombot.

Eltűnik a "CALL" felirat, és a hangrendszer bekapcsol.

A hívás befejezésekor

Tegye le a telefont.

Eltűnik a "CALL" felirat, és a hangrendszer bekapcsol.



- A TEL elnémítás funkció használatához egy kereskedelmi forgalomban kapható telefontartozék felhasználásával csatlakoztatnia kell a MUTE (elnémítás) vezetékét a telefonhoz. Lásd <Vezetékek csatlakoztatása a kivezetésekhez>, (29 oldal).

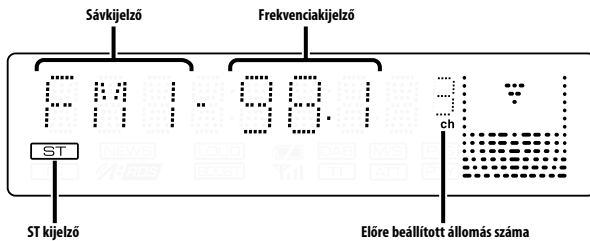
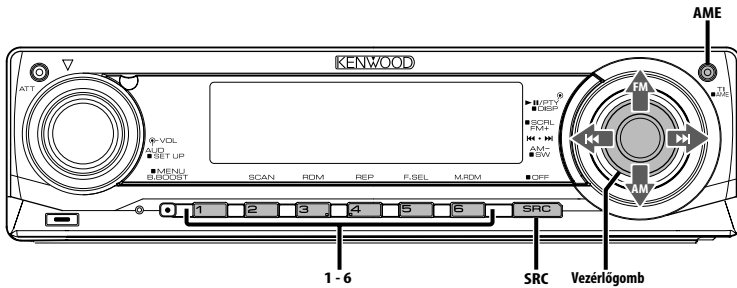

Hangolás

Az állomás kiválasztása.

1 Válassza ki a rádióforrást
Nyomja meg az [SRC] gombot.
Válassza ki a "TUNER" kijelzőt.

2 Válassza ki a sávot
Tolja a vezérlógombot [FM] vagy [AM] állásba.
A vezérlógomb minden egyes [FM] állásba tolésa hatására a sáv FM1, FM2 és FM3 között vált.

3 Hangolja a sávot felfelé vagy lefelé
Tolja a vezérlógombot [◀◀] vagy [▶▶] állásba.



- Sztereó állomások vétele során az "ST" jelző világít.

Rádió funkciók

Távírányító funkció

Közvetlen hozzáférésű hangolás

A frekvencia bevitelére és hangolás.

1 Válassza ki a sávot

Nyomja meg a [FM] vagy az [AM] gombot.

2 Lépjen be a közvetlen hozzáférésű hangolás üzemmódba

Nyomja meg a [DIRECT] gombot a távírányítón. Megjelenik a "----" felirat.

3 Adja meg a frekvenciát

Használja a távírányító számbillentyűit.

Példa:

Kívánt frekvencia	Az alábbi gombokat nyomja meg
92,1 MHz (FM)	[0], [9], [2], [1]
810 kHz (AM)	[0], [8], [1], [0]

Közvetlen hozzáférésű hangolás

érvénytelenítése

Nyomja meg a [DIRECT] gombot a távírányítón.



- Az FM frekvenciát minimum 0,1MHz-es lépésenként viheti be.

Előre beállított állomások memóriája

Állomás eltárolása a memóriában.

1 Válassza ki a sávot

Tolja a vezérlőgombot [FM] vagy [AM] állásba.

2 Válassza ki a memóriában eltárolni kívánt frekvenciát

Tolja a vezérlőgombot [◀◀] vagy [▶▶] állásba.

3 Tárolja el a frekvenciát a memóriában

Tartsa lenyomva az [1] — [6] gomb közül a megfelelőt legalább 2 másodpercig.

A tárolás számának kijelzője egyet villan.

Minden egyes sávon az [1] — [6] gombok mindegyikén egy-egy állomás tárolható.

Automatikus memóriabevitel

Jó vételű állomások automatikus eltárolása a memóriában.

1 Válassza ki az automatikus memóriabevitel sávját

Tolja a vezérlőgombot [FM] vagy [AM] állásba.

2 Nyissa meg az automatikus memóriabevitelt Tartsa lenyomva az [AME] gombot legalább 2 másodpercig.

Megjelenik az "A-MEMORY" felirat.

Hat jól vehető állomás eltárolása után a

memóriában az Automatikus memóriabevitel bezárul.



- Ha az <AF (Alternatív frekvencia)> (23 oldal) be van kapcsolva, akkor csak RDS állomások tárolhatók el a memóriában.
- Ha az automatikus memóriabevitel az FM2 sávban történik, az FM1 sávban előre beállított RDS állomások nem kerülnek eltárolásra a memóriában. Hasonlóképpen, ha az FM3 sávban történik, akkor az FM1 vagy FM2 sávban előre beállított RDS állomások nem kerülnek eltárolásra a memóriában.

Előre beállított hangolás

A memóriában lévő állomások előhívása.

1 Válassza ki a sávot

Tolja a vezérlőgombot [FM] vagy [AM] állásba.

2 Hívja elő az állomást

Nyomja meg a kívánt gombot [1] — [6].

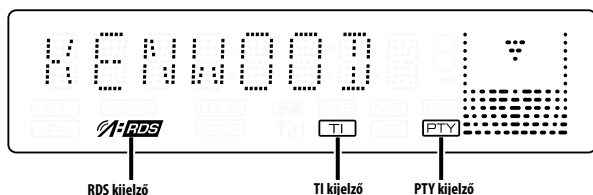
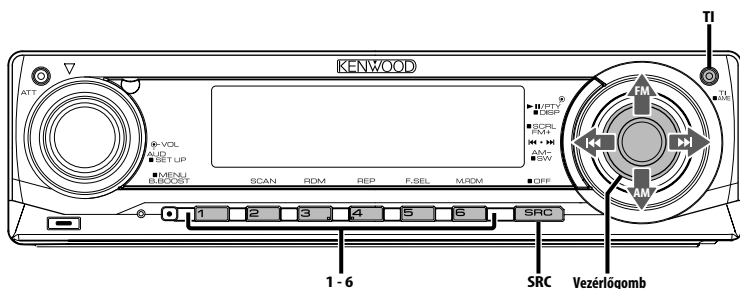

Közlekedési információk

Automatikus átváltás közlekedési információkra a közlekedési hírek kezdeténél, még akkor is, ha nem a rádió volt bekapcsolva.

Nyomja meg a [TI] gombot.

A gomb minden egyes megnyomására a Közlekedési információk funkció be- vagy kikapcsol. A közlekedési információk bekapcsolt állapotában a "TI" jelző világít.

Amikor a készülék nem közlekedési információkat sugárzó állomást fog, a "TI" kijelző villog.

A közlekedési információk kezdeténél megjelenik a "TRAFFIC" felirat, és a készülék átvált a közlekedési információkra.



- AM állomás vétele során, ha a közlekedési információk funkció be van kapcsolva, a készülék átvált FM állomásra.
- Közlekedési információk vétele során a beállított hangerőt a készülék automatikusan megjegyzi, és amikor legközelebb közlekedési információkra vált, automatikusan a megjegyzett hangerőt állítja be.

Közlekedési információt közlő egyéb állomások vétele

Tolja a vezérlőgombot [◀◀] vagy [▶▶] állásba.



- A rádió forrásból érkező közlekedési információ váltható. A közlekedési információ azonban nem váltható a rádiótól eltérő forrásból származó közlekedési hírek fogadása közben.

Rádiószöveg görgetése

A megjelenített rádiószöveg görgetése.

Tartsa lenyomva a vezérlőgomb [FM] részét legalább 2 másodpercig.



- Ha <A kijelzési fényerő vezérlése> (22 oldal) be van kapcsolva, akkor előfordulhat, hogy görgetés közben a kijelző elfeketedik.

PTY (Programtípus)

Programtípus kiválasztása és állomás keresése.

1 Lépjen be a PTY üzemmódba

Nyomja meg a vezérlőgombot.

A PTY üzemmód során a "PTY" jelző világít.



- Ez a funkció nem használható közlekedési hírek alatt vagy AM vétel során.

2 Válasszon ki egy programtípust

Tolja a vezérlőgombot [FM] vagy [AM] állásba.

A gomb minden egyes eltolására a programtípus az alábbi táblázatnak megfelelően változik meg.

Sz.	Programtípus	Kijelzés
1.	Beszéd	"SPEECH"
2.	Zene	"MUSIC"
3.	Hírek	"NEWS"
4.	Aktuális témák	"AFFAIRS"
5.	Információ	"INFO"
6.	Sport	"SPORT"
7.	Oktatás	"EDUCATE"
8.	Dráma	"DRAMA"
9.	Kultúra	"CULTURE"
10.	Tudomány	"SCIENCE"
11.	Vegyes	"VARIED"
12.	Popzene	"POP M"
13.	Rockzene	"ROCK M"
14.	Könnyű háttérzene	"EASY M"
15.	Könnyű klasszikus	"LIGHT M"
16.	Komoly klasszikus	"CLASSICS"
17.	Egyéb zene	"OTHER M"
18.	Időjárás	"WEATHER"
19.	Pénzügy	"FINANCE"
20.	Gyerekműsor	"CHILDREN"
21.	Társadalmi kérdések	"SOCIAL"
22.	Vallás	"RELIGION"
23.	Betelefonálás program	"PHONE IN"
24.	Utazás	"TRAVEL"
25.	Szabadidő	"LEISURE"
26.	Jazz-zene	"JAZZ"
27.	Country zene	"COUNTRY"
28.	Hazai zene	"NATION M"
29.	Régi slágerek	"OLDIES"
30.	Népzene	"FOLK M"
31.	Dokumentumműsor	"DOCUMENT"



- A beszéd és a zene kategóriákba a következő programtípusok tartoznak.
Zene: 12. — 17., 26. — 30.
Beszéd: 3. — 11., 18. — 25., 31.
- A programtípust tárolni lehet a memóriában, ill. azokat gyorsan elő lehet hívni az [1] — [6] gombokkal. Lásd a <Programtípus előbeállítás> (14 oldal) c. részt.
- Lehetőség van a kijelzés nyelvének megváltoztatására. Lásd <A nyelv megváltoztatása a programtípus (PTY) funkcionál> (15 oldal) c. részt.

3 Keresen a kiválasztott programtípust játszó állomást

Tolja a vezérlőgombot [◀◀] vagy [▶▶] állásba.

Más állomások megkereséséhez tolja el újra a vezérlőgombot [◀◀] vagy [▶▶] állásba.



- Ha a kiválasztott programtípus nem található, megjelenik a "NO PTY" felirat. Válasszon ki egy másik programtípust.

4 Lépjen ki a PTY üzemmódból

Nyomja meg a vezérlőgombot.

Programtípus előbeállítása

A programtípus tárolása az előre beállított memóriában, és gyors előhívása.

A programtípus előbeállítása

1 Válassza ki az előre beállítani kívánt programtípust

Lásd a <PTY (Programtípus)> c. részt (14 oldal).

2 Állítsa be előre a programtípust

Tartsa lenyomva az [1] — [6] gomb közül a megfelelő legalább 2 másodpercig.

Az előre beállított programtípus előhívása

1 Lépjen be a PTY üzemmódba

Lásd a <PTY (Programtípus)> c. részt (14 oldal).

2 Hívja elő a programtípust

Nyomja meg a [1] — [6] gombok valamelyikét.

A nyelv megváltoztatása a programtípus (PTY) funkciónál

A programtípus kijelző nyelvének kiválasztása.

1 Lépjen be a PTY üzemmódba

Lásd a <PTY (Programtípus)> c. részt (14 oldal).

2 Lépjen be a nyelv megváltoztatása üzemmódba

Nyomja meg a [TI] gombot.

3 Válassza ki a nyelvet

Tolja a vezérlógombot [FM] vagy [AM] állásba.

A gomb minden egyes megnyomásakor a nyelv az alábbi táblázatban szereplő nyelvek között vált.

Nyelv	Kijelzés
Angol	"ENGLISH"
Francia	"FRENCH"
Német	"GERMAN"

4 Lépjen ki a nyelv megváltoztatása üzemmódból

Nyomja meg a [TI] gombot.

CD/audiófájl/külső lemezvezérlő funkciók

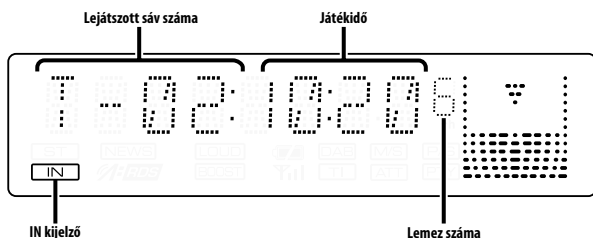
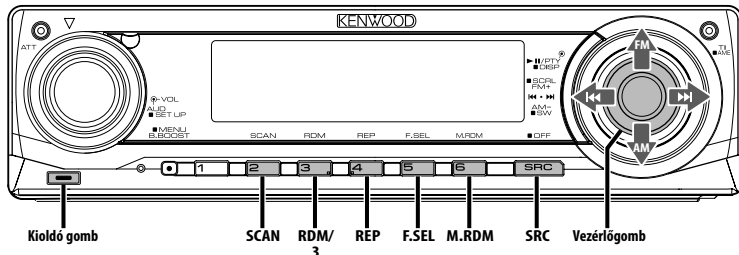

CD & audiófájl lejátszása

Ha nincs lemez behelyezve

- 1 Nyissa le az előlapot**
Nyomja meg a kioldógombot.
- 2 Helyezzen be egy lemezt.**
- 3 Az előlapot bal oldalának megnyomásával állítsa vissza előző helyzetébe.**



- Az előlap lenyitása után zavarhatja a sebességváltót vagy az autó más részét. Ebben az esetben ügyeljen a biztonságra, és az egység működtetése előtt mozgassa el a sebességváltót, vagy szüntesse meg a másféle akadályt.
- Ne használja az egységet nyitott előlappal. Ha nyitott előlappal használja az egységet, por kerülhet a belsejébe, ami kárt okozhat.



- Ha van behelyezve lemez, az "IN" jelző világít.

Ha van behelyezve CD

- Nyomja meg az [SRC] gombot.
Válassza ki a "CD" kijelzőt.

Szünet és lejátszás

- Nyomja meg a vezérlőgombot.
A gomb minden egyes megnyomására szünet és lejátszás váltja egymást.

Vegye ki a lemezt

- 1 Nyissa le az előlapot**
Nyomja meg a kioldógombot.
- 2 Vegye ki a lemezt**
Nyomja meg a [▲] gombot.

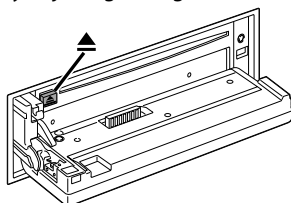

- 3 Az előlapot bal oldalának megnyomásával állítsa vissza előző helyzetébe.**



- A készülék kikapcsolása után 10 percig ki lehet venni a lemezt.

Külső lemez lejátszása

Lemezlekjátszása a készülékhez csatlakoztatott opcionális kiegészítő lejátszóval.

Nyomja meg az [SRC] gombot.

Válassza ki a kívánt lemezlejátszó kijelzését.

Példák a kijelzésre:

Kijelzés	Lemezlejátszó
"CD CH"	CD váltó
"MD CH"	MD váltó

Szünet és lejátszás

Nyomja meg a vezérlőgombot.

A gomb minden egyes megnyomására szünet és lejátszás váltja egymást.



- A 10. sz. lemez "0"-ként jelenik meg.
- Az alkalmazható funkciók és a megjeleníthető információk a csatlakoztatott külső lemezlejátszóktól függően eltérőek lehetnek.

Előretekerés és visszatekerés

Előretekerés

Tartsa a vezérlőgombot lenyomva [▶▶] állásban.

Engedje fel a lejátszás folytatásához.

Visszatekerés

Tartsa a vezérlőgombot lenyomva [◀◀] állásban.

Engedje fel a lejátszás folytatásához.



- Az audiofájl keresése közben nincs hangkimenet.
- A pontos track idő nem kerül kijelzésre az audiofájl gyors előre- vagy visszatekerése közben.

Sáv/fájl keresése

Dal keresése a lemezen vagy az audiofájl mappában.

Tolja a vezérlőgombot [◀◀] vagy [▶▶] állásba.

Lemezváltó funkció/ Audiofájl

Lemez keresése/Mappa keresése

A lemezváltóba helyezett lemez vagy az audiofájl adathordozóra felvett mappa kiválasztása.

Tolja a vezérlőgombot [FM] vagy [AM] állásba.

Távírányító funkció

Közvetlen sáv-/fájlkeresés

Közvetlen sáv-/fájlkeresés a sáv/fájl számának megadásával

1 Adja meg a sáv/fájl számát

Használja a távírányító számbillentyűit.

2 Hajtsa végre a sáv/fájl keresését

Nyomja meg a [◀◀] vagy [▶▶] gombot.

A közvetlen sáv-/fájlkeresés érvénytelenítése

Nyomja meg a [▶▶] gombot.

Távírányítóval rendelkező lemezváltó funkció

Közvetlen lemezkeresés

Közvetlen lemezkeresés a lemez számának megadásával.

1 Adja meg a lemez számát

Használja a távírányító számbillentyűit.

2 Hajtsa végre a lemez keresését

Nyomja meg a [+] vagy a [-] gombot.

A közvetlen lemezkeresés érvénytelenítése

Nyomja meg a [▶▶] gombot.



- A 10. sz. lemez kiválasztásához a "0"-t adja meg.

Sáv/fájl/lemez/mappa ismétlése

Az éppen hallgatott dal, lemezváltóban lévő lemez, vagy audiófájl-mappa ismételt lejátszása.

Nyomja meg a [REP] gombot.

A gomb minden egyes megnyomására az Ismételt lejátszás az alábbi táblázatban szereplő módok között vált.

CD & külső lemez forrás

Ismételt lejátszás	Kijelzés
Sáv ismétlése	"TRAC REP"
Lemez ismétlése (lemezváltó funkció)	"DISC REP"
Ki	"REP OFF"

Audiófájl-forrás

Ismételt lejátszás	Kijelzés
Fájl ismétlése	"FILE REP"
Mappa ismétlése	"FOLD REP"
Ki	"REP OFF"

Kereső lejátszás

Az éppen hallgatott lemezen vagy audiófájl-mappában minden dal elejének lejátszása, és a hallgatni kívánt dal keresése.

1 Indítsa el a kereső lejátszást

Nyomja meg a [SCAN] gombot.

Megjelenik a "TRAC SCN"/"FILE SCN"/"SCAN ON" felirat.

2 Akkor engedje el a gombot, amikor a hallgatni kívánt dalt hallja

Nyomja meg a [SCAN] gombot.

Véletlenszerű lejátszás

A lemezen vagy audiófájl-mappában lévő összes dal véletlen sorrendben való lejátszása.

Nyomja meg az [RDM] gombot.

A gomb minden egyes megnyomására a Véletlenszerű lejátszás be- vagy kikapcsol.

A véletlenszerű lejátszás bekapcsolt állapotában az "DISC RDM"/"FOLD RDM"/"RDM ON" felirat látható.



- A vezérlőgomb [▶▶] állásba tolásakor megkezdődik a véletlenszerűen választott következő dal lejátszása.

Lemezváltó funkció

Lemeztálcá véletlenszerű lejátszása

A lemezváltó összes lemezén lévő összes dal véletlen sorrendben való lejátszása.

Nyomja meg az [M.RDM] gomb.

A gomb minden egyes megnyomására a Lemeztálcá véletlenszerű lejátszása be- vagy kikapcsol.

A lemeztálcá véletlenszerű lejátszásának bekapcsolt állapotában az "MGZN RDM" felirat látható.



- A vezérlőgomb [▶▶] állásba tolásakor megkezdődik a véletlenszerűen választott következő dal lejátszása.

Audiofájl funkció

Mappakiválasztás

A hallgatni kívánt mappa gyors kiválasztása.

1 Lépj be a mappakiválasztás üzemmódba

Nyomja meg az [F.SEL] gombot.

Megjelenik a "FLD SEL" felirat.

A kiválasztás üzemmód során a mappainformáció az alábbiak szerint jelenik meg.

Mappanév kijelzése

Az aktuális mappa neve jelenik meg.

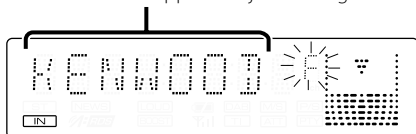

2 Válassza ki a mappa szintjét

Tolja a vezérlógombot [FM] vagy [AM] állásba.

A vezérlógomb [FM] részével 1 szinttel lefelé, a vezérlógomb [AM] részével pedig 1 szinttel felfelé léphet.

Azonos szinten lévő mappa kiválasztása

Tolja a vezérlógombot [◀◀] vagy [▶▶] állásba.

A vezérlógomb [◀◀] részével az előző mappára, [▶▶] részével a következő mappára léphet.

Visszatérés a legfelső szintre

Nyomja meg a [3] gombot.

Mappanév-kijelzés görgetése

Tartsa lenyomva a vezérlógomb [FM] részét legalább 2 másodpercig.

3 Jelölje ki a lejátszani kívánt mappát

Nyomja meg a vezérlógombot.

A mappakiválasztás üzemmód kikapcsol, és megkezdődik a kijelzett mappában lévő audiofájl lejátszása.

A mappakiválasztás üzemmód érvénytelenítése

Nyomja meg az [F.SEL] gombot.

Szöveg/cím görgetése

A megjelenített CD szöveg, audiofájl-szöveg vagy MD cím görgetése.

Tartsa lenyomva a vezérlógomb [FM] részét legalább 2 másodpercig.



- Ha <A kijelzési fényerő vezérlése> (22 oldal) be van kapcsolva, akkor előfordulhat, hogy görgetés közben a kijelző elfeketedik.

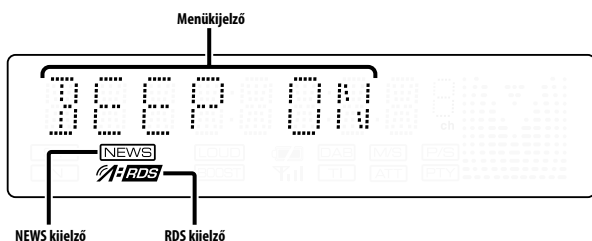
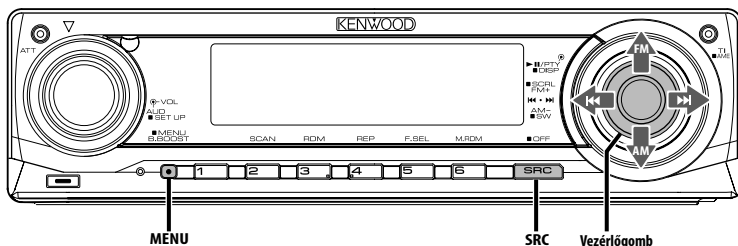

Menürendszer

Sípoló hang működés közben stb. funkciók beállítása.

A menürendszer működtetési módjainak alapjai itt olvashatók. A menütelek és azok beállítása tartalmának leírása a működés jelen ismertetése után található.

1 Lépjen be a menü üzemmódba

Tartsa lenyomva a [MENU] gombot legalább 1 másodpercig.

Megjelenik a "MENU" felirat.

2 Válassza ki a menütételt

Tolja a vezérlógombot [FM] vagy [AM] állásba.

Példa: A sípoló hang beállításához válassza ki a "BEEP" kijelzőt.

3 Állítsa be a menütételt

Tolja a vezérlógombot [◀◀] vagy [▶▶] állásba.

Példa: A "BEEP" kiválasztásakor minden gombnyomásnál a készülék átkapcsol "BEEP ON"-ra vagy "BEEP OFF"-ra (sípoló hang be/ki). Beállításként válassza ki valamelyiket.

A folytatáshoz térjen vissza a 2. lépéshez, és állítsa be a többi tételt.

4 Lépjen ki a menü üzemmódból Nyomja meg a [MENU] gombot.



- Amikor az alapvető működtetési mód fenti ismertetésében szereplő másik tételek kerülnek kijelzésre, a beállítási tartalom-táblázatuk betételére kerül sor. (Általában a táblázat legfelső beállítása az eredeti beállítás.)

Az itt nem szereplő tételek (pl. <Manuális óra-beállítás>) magyarozatának beville lépésről lépésre történik.

Készenléti üzemmódban

Biztonsági kód

A biztonsági kód aktiválása lehetetlenné teszi az audioegység más személyek általi használatát. A biztonsági kód aktiválása után a járműből kivett audioegység bekapcsolásához a jóváhagyott biztonsági kód szükséges. A biztonsági kód aktiválásának kijelzése védi értékes audioegységét a lopással szemben.



- Ha aktiválja a biztonsági kód üzemmódot, akkor később nem lehet belőle kilépni.
Megjegyzés: Az Ön négyjegyű biztonsági kódja a csomaghoz mellékelte "Car Audio Passport"-ban van megadva.

1 Lépjén készenléti módba

Nyomja meg az [SRC] gombot.

Válassza ki a "STANDBY" kijelzést.

2 Lépjén be a menü üzemmódba

Tartsa lenyomva a [MENU] gombot legalább 1 másodpercig.

A "MENU" felirat kijelzésekor megjelenik a "CODE SET" felirat is.

3 Lépjén be a biztonsági kód üzemmódba

Tartsa lenyomva a vezérlőgombot legalább 1 másodpercig.

Az "ENTER" felirat kijelzésekor megjelenik a "CODE" felirat is.

4 Válassza ki a bevinni kívánt számjegyeket

Tolja a vezérlőgombot [◀◀] vagy [▶▶] állásba.

5 Válassza ki a biztonsági kód számait

Tolja a vezérlőgombot [FM] vagy [AM] állásba.

6 A 4. és az 5. lépés megismétlésével vigye be biztonsági kód többi számjegyét is.

7 Erősítse meg a biztonsági kódot

Tartsa lenyomva a vezérlőgombot legalább 3 másodpercig.

A "RE-ENTER" felirat kijelzésekor megjelenik a "CODE" felirat is.

8 A 4 — 7. lépés megismétlésével adja meg újra a biztonsági kódot.

Megjelenik az "APPROVED" felirat.

A biztonsági kód funkció érvénybe lép.

9 Lépjén ki a biztonsági kód módból

Nyomja meg a [MENU] gombot.



- Ha saját biztonsági kódjától eltérő kódot adott meg, ismétlje meg az eljárást a 4. lépéstől.

A biztonsági kód visszaállítása a készülék akkumulátoros táplálásának megszüntetése utáni első használatokor, illetve a Reset gomb megnyomása után

1 Kapcsolja be az áramellátást.

2 A 4 — 7. lépés megismétlésével adja meg újra a biztonsági kódot.

Megjelenik az "APPROVED" felirat.

Most már használhatja az egységet.



- Ha a bevitt kód helytelen, a "WAITING" kijelzés látható, és az alább látható bevitel-letiltási idő érvénybe lép.
A letiltási idő elteltekor a "CODE" kijelzés lesz látható, és új bevitel végezhető.

Helytelen kódbevitel száma	Bevitel-letiltás ideje
1	—
2	5 perc
3	1 óra
4	24 óra

Készenléti üzemmódban

Érintésérzéklő hangja

A műveletek kísérőhangjának (sípoló hang) be- és kikapcsolása.

Kijelzés	Beállítás
"BEEP ON"	Hangjelzés bekapcsolva.
"BEEP OFF"	Hangjelzés kikapcsolva.

Készenléti üzemmódban

Manuális óra-beállítás



- A beállítást akkor lehet elvégezni, ha az <Óra szinkronizálása> (22 oldal) funkció ki van kapcsolva.

1 Lépjén be az óra-beállítás üzemmódba

Tolja a vezérlőgombot [FM] vagy [AM] állásba.

Válassza ki az "CLK ADJ" kijelzést.

2 Lépjén be az óra-beállítás üzemmódba

Tartsa lenyomva a vezérlőgombot legalább 1 másodpercig.

Az órakijelző villogni kezd.

3 Állítsa be az óraértéket

Tolja a vezérlőgombot [FM] vagy [AM] állásba.

Állítsa be a percértéket

Tolja a vezérlőgombot [◀◀] vagy [▶▶] állásba.

4 Lépjén ki az óra-beállítás üzemmódból

Nyomja meg a [MENU] gombot.

Készenléti üzemmódban

Óra szinkronizálása

Az RDS állomás időadatának és a készülék órájának szinkronizálása.

Kijelzés	Beállítás
"SYNC ON"	Idő szinkronizálása.
"SYNC OFF"	Idő manuális beállítása.



- Az óra szinkronizálása három-négy percet vesz igénybe.

Készenléti üzemmódban

DSI (Disabled System Indicator - letiltott rendszer jelző)

Az előlap eltávolítása után piros jelzőfény villog, mely az esetleges tolvajokat figyelmezteti.

Kijelzés	Beállítás
"DSI ON"	A LED villog.
"DSI OFF"	A LED nem világít.

Készenléti üzemmódban

Választható háttérfény

A gomb háttérfényének kiválasztása: zöld vagy vörös.

Kijelzés	Beállítás
"KEY RED"	A háttérfény színe vörös.
"KEY GRN"	A háttérfény színe zöld.

A kijelzési fényerő vezérlése

Ez a funkció kikapcsolja a kijelzést abban az esetben, ha öt másodpercen keresztül semmiféle műveletet nem hajt végre. Ez a funkció az éjszakai vezetés során hatékony.

Kijelzés	Beállítás
"DISP ON"	Bekapcsolt állapotban tartja a kijelzést.
"DISP OFF"	Kikapcsolja a kijelzést abban az esetben, ha öt másodpercen keresztül semmiféle műveletet nem hajt végre.



- A kijelzési fényerő vezérlése beállítása csak akkor hajtható végre, amikor a <Demonstrációs üzemmód beállítása> (25 oldal) ki van kapcsolva.
- Amikor a kijelzés ki van kapcsolva, bármely gomb megnyomására a kijelzés bekapcsol.
- Amikor a kijelzés ki van kapcsolva, akkor semmiféle művelet nem hajtható végre az alábbiak kivételével:
 - Hangerő
 - Csillapítóegység
 - Forrás kiválasztása
 - Az áramellátás kikapcsolása
- Funkció vezérlése, például a Menürendszer vezérlése közben a kijelző bekapcsolt állapotban marad.

Tompító

A kijelző fényerejét a tompítófunkció használatával csökkentheti.

Kijelzés	Beállítás
"DIM ON"	A kijelző elhalványul.
"DIM OFF"	A kijelző nem halványul el.

Készenléti üzemmódban

Az előerősítő kimenet váltása

Előerősítő váltása a hátsó és a mélysugárzó között. (Mélysugárzó esetén a hangkimenet mentes az elhalkításvezérlés hatásától.)

Kijelzés	Beállítás
"SWPRE R"	Hátsó előerősítő.
"SWPRE SW"	Mélysugárzó előerősítő.

Audiofájl-forrás

Supreme beállítás

Alacsony (96 kbps-nél kisebb (fs = 32 kHz, 44,1 kHz, 48 kHz)) bitsebességen kódolt AAC, MP3, illetve WMA fájlok lejátszásakor ez a funkció a magas bitsebességen kódolt ekvivalens fájlok hangminőségét megközelítő módon állítja helyre a nagyfrekvenciás tartományt. A hangfeldolgozás a használt tömörítési formátumra (AAC, MP3 vagy WMA) van optimalizálva, és a beigazítás a használt bitsebességre történik.

Kijelzés	Beállítás
"SPRM ON"	A hang lejátszása a Supreme funkció használatával történik.
"SPRM OFF"	Az audiofájlban tárolt eredeti hang kerül lejátszásra.



- Az audiofájl formátuma és a beállítás közti kapcsolattól függően előfordulhat, hogy a hangeffektus észrevétlen marad.

Hírközlemény időkorlát beállítással

Automatikus átváltás a kezdődő hírközleményre, még akkor is, ha nem volt bekapcsolva a rádió. Ezen felül beállítható az az időtartam, amelyen belül a megszakítás tiltott.

Kijelzés és Beállítás
"NEWS OFF"
"NEWS 00M"
⋮
"NEWS 90M"

A "NEWS 00M" — "NEWS 90M" értékek beállításakor a hírközlemény megszakítása funkció be van kapcsolva.

A hírközlemény bekapcsolt állapotában a "NEWS" jelző világít.

A hírközlemény kezdetekor megjelenik a "NEWS" felirat, és a rádió átvált a hírközleményre.



- Ha a "20MIN" beállítást választja, akkor az első hírközleményt követő 20 percben nem kerül sor további hírközlemények vételére.
- A hírközlemény hangereje megegyezik a <Közlekedési információ> (13 oldal) beállított szinttel.

- A hírközlemény funkció csak akkor áll rendelkezésre, ha a kívánt állomás a hírközleménnyel PTY kódot sugároz, vagy a <Enhanced Other Network> hálózathoz tartozik, amely a hírközleményekkel együtt PTY kódot sugároz.
- Amikor a Hírközlemény megszakítása funkció be van kapcsolva, a rádió átvált egy FM állomásra.

Rádió üzemmódban

Helyi állomáskeresés

Az automatikus keresési hangolás során csak a jó vételű állomásokat keresi a készülék.

Kijelzés	Beállítás
"LO.S OFF"	A helyi állomáskeresés funkciója ki van kapcsolva.
"LO.S ON"	A helyi állomáskeresés funkciója be van kapcsolva.

Rádió üzemmódban

Hangolási üzemmód

A hangolási üzemmód beállítása.

Hangolási üzemmód	Kijelzés	Működés
Automatikus keresés	"AUTO 1"	Állomások automatikus keresése.
Előre beállított állomások keresése	"AUTO 2"	Állomások keresése az előre beállított memóriában lévő sorrend szerint.
Kézi	"MANUAL"	Normális kézi hangolászérelés.

AF (Alternatív frekvencia)

Ha a vétel gyenge, a készülék automatikusan átvált egy másik frekvenciára, amely ugyanazt a programot sugározza ugyanazon RDS hálózaton belül, de jobb vétel mellett.

Kijelzés	Beállítás
"AF ON"	Az AF funkció be van kapcsolva.
"AF OFF"	Az AF funkció ki van kapcsolva.

Az AF funkció bekapcsolt állapotában az "RDS" jelző világít.



- Ha egyetlen erősebb vételű, másik állomás sem érhető el az RDS hálózaton belül ugyanahhoz a programhoz, akkor a bejövő adást esetleg csak részleteiben, foszlányokban hallhatja. Ilyen esetben kapcsolja ki az AF funkciót.

Az RDS körzet korlátozása (Körzetkorlátozási funkció)

Eldöntheti, hogy egy konkrét körzetre korlátozza-e egy adott hálózat esetében az AF funkcióval vett RDS csatornákat, vagy sem.

Kijelzés	Beállítás
"REG ON"	A körzetkorlátozási funkció be van kapcsolva.
"REG OFF"	A körzetkorlátozási funkció ki van kapcsolva.



- Megadott régióra vagy hálózatra történő korlátozás nélkül az AF funkció keresni kezdi a jól fogható állomást ugyanazon RDS hálózaton belül.

Automatikus TP keresés

Amikor a TI funkció be van kapcsolva és közlekedési híreket sugárzó adó hallgatása során gyenge a vétel, a készülék automatikusan keres egy másik, jobb vételt biztosító, közlekedési híreket sugárzó adót.

Kijelzés	Beállítás
"ATPS ON"	Az automatikus TP keresési funkció be van kapcsolva.
"ATPS OFF"	Az automatikus TP keresési funkció ki van kapcsolva.

FM vétel során

Monó vétel

A sztereó adások monóként történő vételével csökkenthet a zaj.

Kijelzés	Beállítás
"MONO OFF"	A monó vétel ki van kapcsolva.
"MONO ON"	A monó vétel be van kapcsolva.

Segédbemenet-kijelző beállítása

A kijelző kiválasztásához, külső bemeneti forrás üzemmódban.

1 Válassza ki a segédbemenet forrást Nyomja meg az [SRC] gombot.

Válassza ki az "AUX"/"AUX EXT" kijelzőt.

2 Lépjen be a menü üzemmódba Tartsa lenyomva a [MENU] gombot legalább 1 másodpercig.

Megjelenik a "MENU" felirat.

3 Válassza ki a segédbemenet-kijelzés kiválasztási üzemmódot

Tolja a vezérlőgombot [FM] vagy [AM] állásba. Válassza ki a "NAME SET" kijelzést.

4 Lépjen be a segédbemenet-kijelzés beállítási üzemmódba

Tartsa lenyomva a vezérlőgombot legalább 1 másodpercig.

Megjelenik a jelenleg kiválasztott segédbemenet-kijelzés.

5 Válassza ki a segédbemenet forrást

Tolja a vezérlőgombot [◀◀] vagy [▶▶] állásba.

A gomb minden egyes megnyomására a kijelző az alábbiak szerint változik.

- "AUX"/"AUX EXT"
- "DVD"
- "PORTABLE"
- "GAME"
- "VIDEO"
- "TV"

6 Lépjen ki a segédbemenet-kijelzés beállítási üzemmódból

Nyomja meg a [MENU] gombot.



- Amikor a művelet 10 másodpercre megszakad, akkor az aktuális név bejegyzésre kerül, és a névbeállítás üzemmód lezárul.
- A segédbemeneti-kijelzés csak a beépített segédbemenet vagy az opcionális KCA-S220A segédbemenet használata esetén állítható be.

Szöveggörgetés

A megjelenített szöveg görgetésének beállítása.

Kijelzés	Beállítás
"SCL MANU"	Nincs görgetés.
"SCL AUTO"	Görgetés a kijelzés változásakor.



- Az alábbi szövegek kerülnek görgetésre.
 - CD szöveg
 - Mappanév/ Fájlnév/ Dal címe/ Előadó neve/ Album neve
 - MD cím
 - Rádiószöveg

KDC-W5137Y típus funkciója
Készenléti üzemmódban

Orosz karakterek kiválasztása

Válassza ki az orosz szövegkijelzési nyelvként.

Kijelzés	Beállítás
"RUS ON"	Orosz karakterekkel jeleníti meg a szöveget.
"RUS OFF"	Európai karakterekkel jeleníti meg a szöveget.



- Az orosz karakterekkel megjelenített szövegek a következőképpen néznek ki.
 - Mappanév/ Fájlnév/ Dal címe/ Előadó neve/ Album neve
 - CD szöveg (belső CD forrás)
- Az orosz nagy- és kisbetűk nem különböztethetők meg.

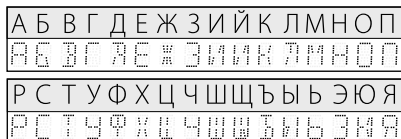

Készenléti üzemmódban

Beépített segédbemenet beállítása

A beépített segédbemenet funkció beállítása.

Kijelzés	Beállítás
"AUX OFF"	A forrás kiválasztásakor nincsen segédbemenet.
"AUX ON"	A forrás kiválasztásakor van segédbemenet.

Készenléti üzemmódban

Áramellátás kikapcsolási időzítője

Az időzítő beállítása oly módon, hogy a készüléket automatikusan kikapcsolja, ha a készenléti üzemmód folytatódik.

Ez a beállítás segít megakadályozni a jármű akkumulátorának lemerülését.

Kijelzés	Beállítás
"OFF ---"	Az áramellátás kikapcsolási időzítője funkció ki van kapcsolva.
"OFF 20M" (Eredeti beállítás)	Az áramellátást 20 perc elteltével kapcsolja ki.
"OFF 40M"	Az áramellátást 40 perc elteltével kapcsolja ki.
"OFF 60M"	Az áramellátást 60 perc elteltével kapcsolja ki.

Készenléti üzemmódban

CD olvasás beállítás

Amennyiben különleges formátumú CD lejátszásakor probléma jelentkezne, ez a beállítás biztosítja a CD lejátszását.

Kijelzés	Beállítás
"CD READ1"	CD és audiofájl lejátszása.
"CD READ2"	CD biztosított lejátszása.



- Bizonyos zene CD-k lejátszása még "CD READ2" üzemmódban sem lehetséges.

Készenléti üzemmódban

Demonstrációs üzemmód beállítása

Beállítja a demonstrációs üzemmódot.

1 Válassza ki a kijelzési módot

Tolja a vezérlőgombot [FM] vagy [AM] állásba. Válassza ki a "DEMO" kijelzőt.

2 Állítsa be a demonstrációs üzemmódot

Tartsa lenyomva a vezérlőgombot legalább 2 másodpercig.

A gomb minden egyes 2 másodpercet meghaladó megnyomására a demonstrációs üzemmód az alábbi táblázatban szereplő beállítások között vált.

Kijelzés	Beállítás
"DEMO ON"	A demonstrációs üzemmód funkció be van kapcsolva.
"DEMO OFF"	Kilépés a demonstrációs üzemmódból (normál mód).

A következő típus tartozéka KDC-W5137Y
Alapműveletek a távirányítón

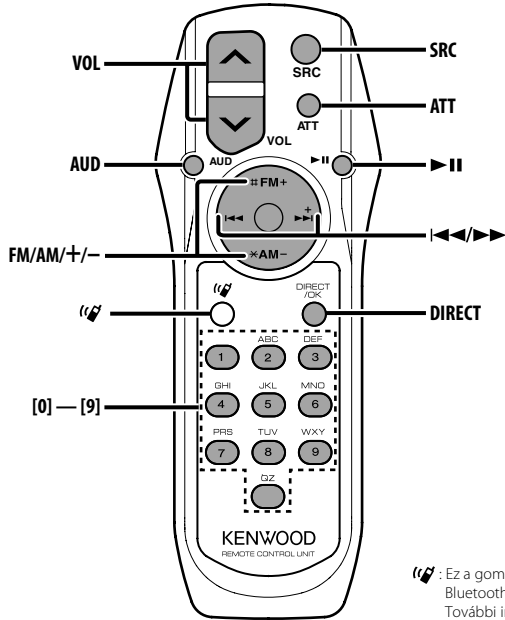

 : Ez a gomb használandó, ha a Kenwood Bluetooth HANDS FREE BOX csatlakoztatva van. További információkért olvassa el a Bluetooth HANDS FREE BOX használati utasítását.

Elemek behelyezése és cseréje

Két ("AA"/ "R6" - méretű) elemet használjon. A fedelet az ábra szerint vegye le: nyomja le és csúsztassa el. Az elemek behelyezése során ügyeljen a + és - pólusok helyes, az elemtartóban feltüntetett elrendezésére.

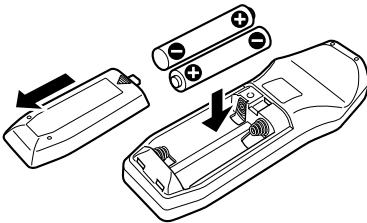

▲ FIGYELMEZTETÉS

- A használaton kívüli elemeket tartsa gyermekektől távol. Az elem véletlen lenyelése esetén azonnal hívjon orvost.



- Ne tegye a távirányítót forró helyekre, mint például a műszerfal.

Alapműveletek

[VOL] gombok

A hangerő beállítása.

[SRC] gomb

A gomb minden egyes megnyomására a forrás megváltozik.

A források váltási sorrendjéről a <Források kiválasztása> (7 oldal) c. részben tájékozódhat.

[ATT] gomb

A hangerő gyors levétele.

A gomb ismételt megnyomására a hangerő az előző szintre áll vissza.

Audiovezérlés

[AUD] gomb

A behangolni kívánt audiotétel kiválasztása.

[VOL] gombok

Az audiotétel beállítása.



- A működtetési eljárásról - úgymint az audiovezérlésről és egyéb műveletekről az <Audiovezérlés> (8 oldal) c. részben tájékozódhat.

Rádió forrás

[FM]/ [AM] gombok

A sáv kiválasztása.

Az [FM] gomb minden egyes megnyomására a sáv FM1, FM2 és FM3 között vált.

[◀◀]/ [▶▶] gombok

A sáv felfelé, illetve lefelé hangolása.

[0] — [9] gombok

Az [1] — [6] gombok megnyomásával hívhatja elő az előre beállított állomásokat.

[DIRECT] gomb

A <Közvetlen hozzáférésű hangolás> (12 oldal) üzemmódba való belépés, illetve annak érvénytelenítése.

[▶ II] gomb

A <PTY (Programtípus)> (14 oldal) üzemmódba való belépés, illetve annak érvénytelenítése.

Lemez forrás

[◀◀]/ [▶▶] gombok

Sávok/fájlok közötti előre- és hátramo zgás.

[+]/ [-] gombok

Lemezek/mappák közötti előre- és hátramo zgás.

[▶ II] gomb

A gomb minden egyes megnyomására szünet és lejátszás váltja egymást.

[0] — [9] gombok

<Közvetlen sáv-/fájlkeresés> (17 oldal) és

<Közvetlen lemezkeresés> (17 oldal) során a sáv/ fájl/lemez számának megadása.

Tartozékok/ Beszerelési eljárás

Tartozékok

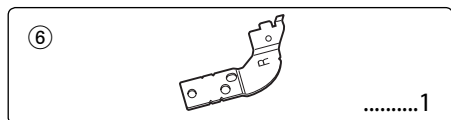
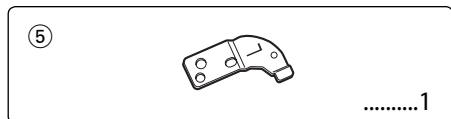
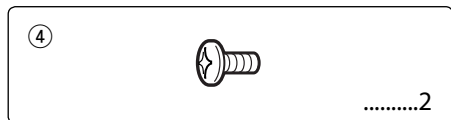
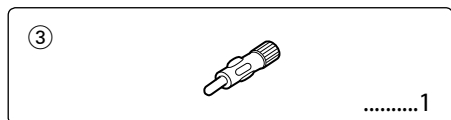
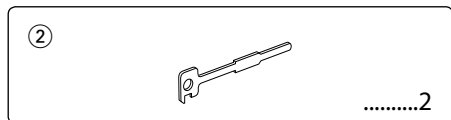
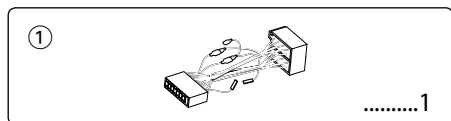

Beszerelési eljárás

1. A rövidzárlat megelőzése céljából vegye ki a slusszkulcsot, és szüntesse meg az akkumulátor ⊖ kivezetésének csatlakozását.
2. Csatlakoztassa a megfelelő bemeneti és kimeneti vezetéket az egyes egységekhez.
3. Csatlakoztassa a vezetékhevederen lévő vezetéket.
4. Csatlakoztassa a vezetékhevederen lévő B csatlakozót a járműben lévő hangszóró-csatlakozóhoz.
5. Csatlakoztassa a vezetékhevederen lévő A csatlakozót a járműben lévő, külső áramellátást biztosító csatlakozóhoz.
6. Csatlakoztassa a vezetékhevedert az egységhez.
7. Szerelje be az egységet a járműbe.

8. Kösse be újra az akkumulátor ⊖ kivezetését.
9. Nyomja meg a reset gombot.



- Ha a készülék nincs bekapcsolva ("PROTECT" jelenik meg), előfordulhat, hogy a hangszóró vezetéke rövidzárlatos vagy hozzáér a jármű karosszériájához, és bekapcsol a védelmi funkció. Ezért ellenőrizze a hangszóróvezetéseket.
- Ha a gépkocsija nincs előkészítve erre a különleges bekötési rendszerre, vegye fel a kapcsolatot Kenwood-márkakereskedőjével.
- Ha az antennakábelnek ISO dugasa van, akkor kizárólag (ISO-JASO) antennaátalakító adaptereket használjon.
- Győződjön meg róla, hogy minden kábelcsatlakozást biztonságosan lett kialakítva: tolja be a dugaszokat teljes rögzítésig.
- Ha a jármű gyújtásának nincs ACC állása, vagy ha a gyújtásvezeték állandó feszültségű áramforráshoz van csatlakoztatva, például akkumulátorvezetékhez, akkor az áramellátás nem lesz a gyújtással összekapcsolva (azaz: nem fog a gyújtással együtt be- és kikapcsolni). Ha a berendezés áramellátását össze kívánja kapcsolni a gyújtással, csatlakoztassa a gyújtásvezetékhez olyan áramforráshoz, amely a slusszkulccsal be- és kikapcsolható.
- Ha a biztosíték kiég, először arról győződjön meg, hogy a vezetékek nem okoznak rövidzárt, majd cserélje ki a régi biztosítékot egy ugyanolyan névleges áramerősség-értékű új biztosítékkal!
- Vinilszalaggal vagy hasonló anyaggal szigetelje a bekötetlen kábeleket. A rövidzár megelőzése érdekében ne vegye le a bekötetlen vezetékek illetve kivezetések védőszigetelését.
- Csatlakoztassa a hangszórókábeleket a megfelelő kivezetésekhez. A berendezés károsodhat vagy üzemképtelenné válhat, ha megosztja a ⊖ vezetéseket és/vagy azokat a gépkocsi bármely fémrészével földeli.
- Az egység beszerelését követően ellenőrizze, hogy megfelelően működnek-e a gépkocsi féklámpái, jelzőműszerei, az ablaktörlők stb.
- Ha a konzolnak van fedele, mindenképp , úgy szerelje be az egységet, hogy előlapja nyitáskor és záráskor ne ütközzön a fedélbe.
- Úgy szerelje be az egységet, hogy a szerelési szög 30 fok vagy kevesebb legyen.

Vezetékek csatlakoztatása a kivezetésekhez

A vezetékek csatlakoztatásához lásd a megfelelő használati utasításokat.

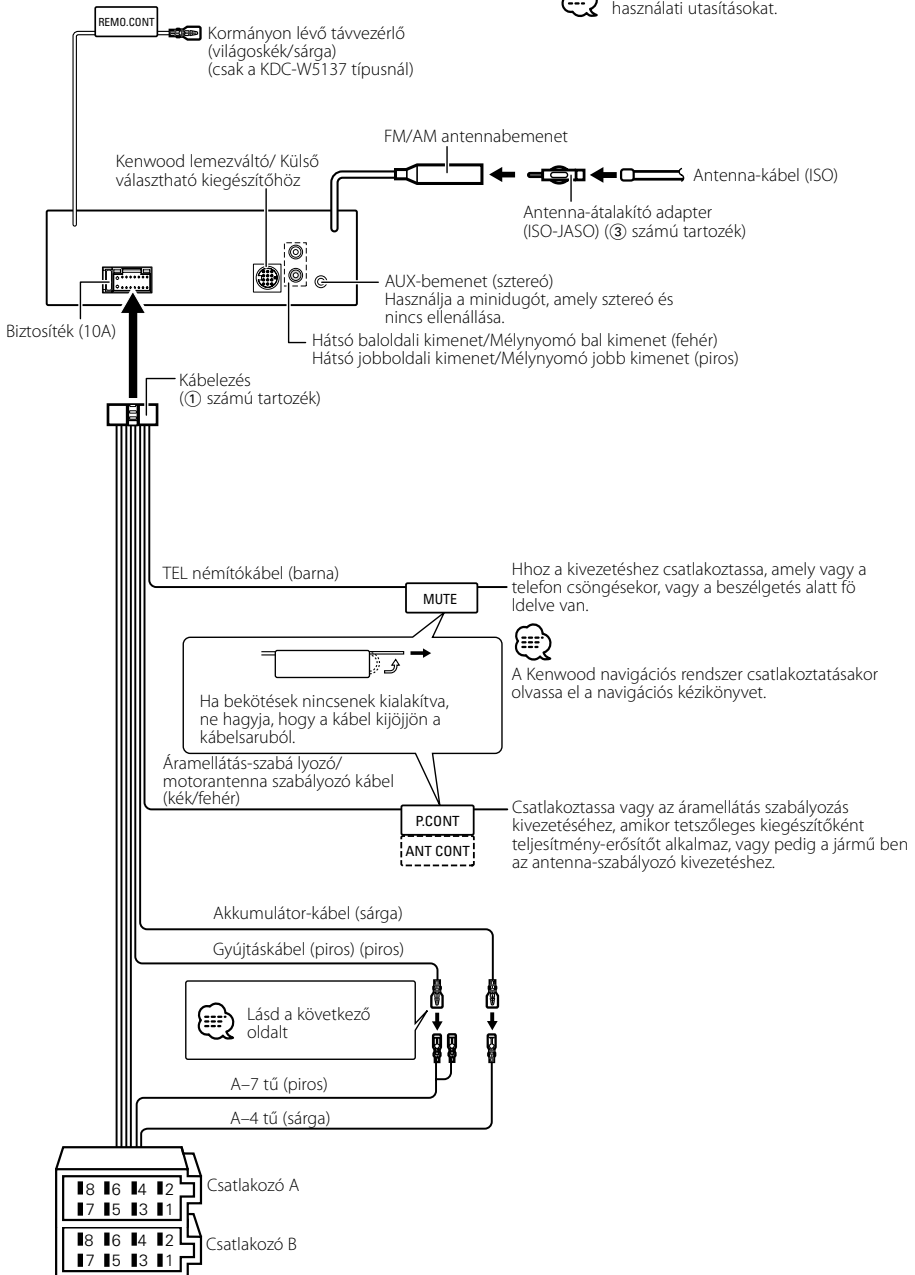

Vezetékek csatlakoztatása a kivezetésekhez

Útmutató a csatlakozók funkcióihoz

Az ISO csatlakozókra vonatkozó tűszámok	Kábel színe	Funkciók
Külső áramellátás csatlakozója		
A-4	Sárga	Akkumulátor
A-5	Kék/fehér	Áramellátás-szabályozás
A-7	Piros	Gyújtás (ACC)
A-8	Fekete	Földelés
Hangszóró-csatlakozó		
B-1	Bíborvörös	Jobb hátsó (+)
B-2	Bíborvörös/fekete	Jobb hátsó (-)
B-3	Szürke	Jobb első (+)
B-4	Szürke/fekete	Jobb első (-)
B-5	Fehér	Bal első (+)
B-6	Fehér/fekete	Bal első (-)
B-7	Zöld	Bal hátsó (+)
B-8	Zöld/fekete	Bal hátsó (-)

▲FIGYELMEZTETÉS

Az ISO csatlakozóhoz való csatlakoztatás

ISO csatlakozók esetében a tűk elrendezése függ az Ön által vezetett jármű típusától. Az egység károsodásának elkerülése érdekében figyeljen a vezetékek megfelelő bekötésére.

A vezetékekveder alapbekötését az alábbiakban ismertetjük.

Ha az ISO csatlakozó tűi a [2]-nél vagy [3]-nál ismertetettek szerint vannak beállítva, az ábrán látható bekötést hajtsa végre.

Volkswagen stb. járműbe való szereléskor mindenképp kösse át a vezetékeket az alábbi [2] pontban ismertetett módon.

- [1] (Alapbeállítás) A jármű ISO csatlakozójának A-7 tűje (piros) a gyújtással van összekötve és, az A-4 tű (sárga) pedig az állandó áramforráshoz csatlakozik.

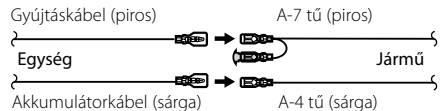

- [2] A jármű ISO csatlakozójának A-7 tűje (piros) az állandó áramforráshoz csatlakozik, az A-4 tű (sárga) pedig a gyújtással van összekötve.

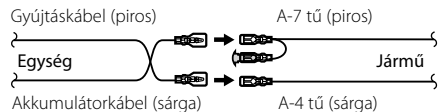

- [3] A jármű ISO csatlakozójának A-4 tűje (sárga) semmihez sem csatlakozik, az A-7 tű (piros) pedig az állandó áramforráshoz csatlakozik (vagy: mind az A-7 (piros), mind pedig az A-4 (sárga) tű az állandó áramforráshoz csatlakozik).

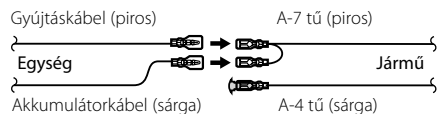

- A fenti [3] szerinti csatlakoztatás elvégzése nyomán az egység áramellátása nem lesz összekötve a gyújtással. Ezért mindig kapcsolja ki az egység áramellátását, amikor a gyújtást kikapcsolja.
- Az egység áramellátásának a gyújtással való összekötéséhez csatlakoztassa a gyújtáskábelt (ACC...piros) ahhoz az áramforráshoz, amely a slusszulccsal be- és kikapcsolható.

Beszereles

Fém tartókengyel (kereskedelmi forgalomban kapható)

Tűzfal vagy fémtartó

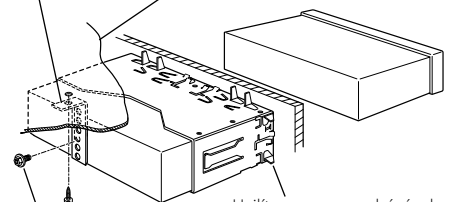

Hajlítsa meg csavarhúzóval vagy hasonló szerszámmal a tartópersely füleit, és erősítse fel a helyére.

Menetmetsző csavar (kereskedelmi forgalomban kapható)

Csavar (M4X8) (kereskedelmi forgalomban kapható)



- Győződjön meg róla, hogy a berendezés biztosan lett rögzítve. Ha a berendezés labilis, rendellenes működés jelentkezhet (például: a hang ugrása).

Az előlap felcsavarozása az egységre

Az előlap rögzítése a főegységre úgy, hogy ne essen le.

- 1 <A keménygumi keret eltávolítása> című rész útmutatásának megfelelően távolítsa el a keménygumi keretet.
- 2 A kioldógomb megnyomásával nyissa le az előlapot.
- 3 Húzza meg a csavart ($\emptyset 2 \times 5$ mm) (4 számú tartozék) és a keretet (5 számú tartozék) az ábrán feltüntetett lyukban.

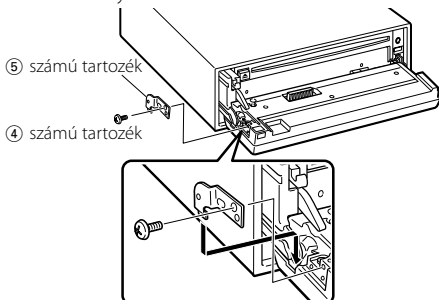

- 4 Húzza meg a csavart ($\emptyset 2 \times 5$ mm) (4 számú tartozék) és a keretet (6 számú tartozék) az ábrán feltüntetett lyukban.

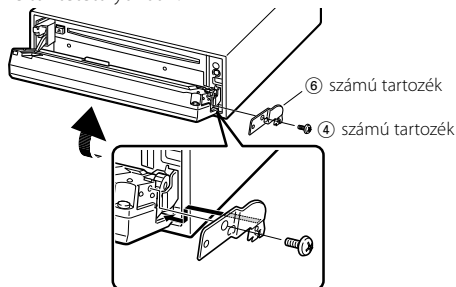

- Sose helyezze be egyik csavart se a megadottól eltérő csavarlyukba. Ha a megadottól eltérő lyukba csavar be egy csavart, akkor a kárt tehet az egység belsejében található mechanikus alkatrészekben.

A keménygumi keret eltávolítása

- 1 Akassza be a az eltávolító eszközön lévő zárószegeket, és távolítsa el a felső szinten található két záróelemet. Emelje fel a keretet, és húzza előre, az ábrán látható módon.

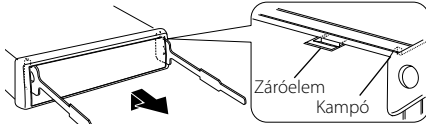

② számú tartozék
Eltávolító
szerszám

- 2 A felső szint eltávolítása után távolítsa el a két alsó részt is.



- A keretet az alsó oldal felől azonos módon lehet eltávolítani.

Az egység eltávolítása

- 1 <A keménygumi keret eltávolítása> című rész útmutatásának megfelelően távolítsa el a keménygumi keretet.
- 2 Távolítsa el a hátsó panelről a csavart (M4 x 8).
- 3 Az ábrán látható módon mindkét oldalon mélyen vezesse be a két eltávolító szerszámot a hasítékokba.
- 4 Nyomja befelé és lefelé az eltávolító szerszámot, és húzza ki félig az egységet.

Csavar (M4X8) (kereskedelmi
forgalomban kapható)

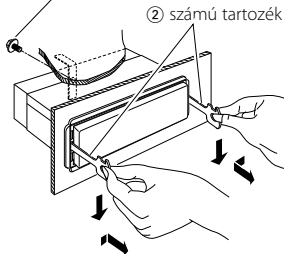

- Ügyeljen rá, hogy ne sértse meg a kezét az eltávolító szerszám zárószegjeivel.
- 5 Húzza ki teljesen az egységet kézzel. Ügyeljen rá, hogy ne ejtse le.

Hibakeresési útmutató

A készüléken végrehajtott egyes beállítások miatt előfordulhat, hogy egyes funkciói ki lesznek kapcsolva.

! Nem lehet átváltani Aux-forrásra.

- ▶ Az AUX nincs bekapcsolva. [☞] <Beépített segédbeáramlás beállítása> (25 oldal)

! A System Q felhasználóját nem lehet megjeleníteni.

- ▶ Az <Audiovezérlés> (8 oldal) nincs beállítva.

! • Nem lehet beállítani a mélynyomót.

- **Nincs kimenet a mélynyomóból.**
- **Nem lehet beállítani az alul áteresztő szűrőt.**
 - ▶ A preout kimenet nem mélynyomóra van beállítva.
 - [☞] <Az előerősítő kimenet váltása> (22 oldal)
 - A <Mélyszűrő kimenet> (10 oldal) nincs bekapcsolva.

! A biztonsági kódot nem lehet regisztrálni.

- ▶ A <Demonstrációs üzemmód beállítása> (25 oldal) nincs kikapcsolva.

! Nem lehet beállítani a kikapcsoló időmérőt.

- ▶ A <Biztonsági kód> (20 oldal) nincs beállítva.

! Nem lehet hangfájlokat lejátszani.

- ▶ A <CD olvasás beállítása> (25 oldal) "2"-re van állítva.

Ami a berendezés meghibásodásának tűnhet, az esetleg csak a pontatlan kezelésnek vagy a vezetékek hibás bekötésének az eredménye. Mielőtt a szervizhez fordulna, ellenőrizze az alábbi táblázatban szereplő lehetséges problémákat.

Általános

? Az érintésérzékelő hang nem hallatszik.

- ✓ Az előerősítő kimeneti dugasza használatban van.
 - [☞] Az érintésérzékelő hang nem kerülhet kimenetre az előerősítő kimeneti dugaszáról.

Rádió forrás

? Gyenge a rádióvétel.

- ✓ A gépkocsi antennája nincs kihúzva.
 - [☞] Húzza ki teljesen az antennát.
- ✓ Az antennavezérlő vezérlő nincs csatlakoztatva.
 - [☞] Kösse be megfelelően a vezetéket; lásd az alábbi részt: <Vezetékek csatlakoztatása a kivezetésekhez> (29 oldal).

Lemez forrás

? A kiválasztott lemez nem kerül lejátszásra, egy másik lemez azonban igen.

- ✓ A kiválasztott CD rendkívül piszkos.
 - [☞] Tisztítsa meg a CD-t.
- ✓ A lemezt nem a megadott nyílásba helyezte be.
 - [☞] Lökje ki a többlemezes tárolót, és ellenőrizze a kiválasztott lemezhez tartozó számot.
- ✓ A lemezen komoly karcolások találhatók.
 - [☞] Próbálkozzon másik lemezzel.

Audiofájl-forrás

? Audiofájl lejátszása közben a hang ugrik.

- ✓ Az adathordozó karcolt vagy piszkos.
 - [☞] Tisztítsa meg a hanghordozót, a CD lemez tisztítása leírása alapján, a <CD-k kezelése> (5 oldal) részben ismertetetteknek megfelelően.
- ✓ A felvétel rossz minőségű.
 - [☞] Rögzítse újra az anyagot a hanghordozón, vagy használjon másik hanghordozót.

Hibakeresési útmutató

Az alábbi üzenetek a rendszer állapotáról tájékoztatnak.

EJECT:	<ul style="list-style-type: none">• A lemeztárolóba nem lett behelyezve többlemezes tároló. A többlemezes tároló nincs teljesen behelyezve.• Nincs CD az egységben.
NO DISC:	Nem lett lemez behelyezve a többlemezes tárolóba.
TOC ERR:	<ul style="list-style-type: none">• Nem lett lemez behelyezve a többlemezes tárolóba.• A CD rendkívül piszkos. A CD fejjel lefelé lett behelyezve. A CD nagyon össze van karcolva.
E-05:	The disc is unreadable.
BLANK:	Az MD-re semmi nem lett felvéve.
NO TRACK:	Az MD-n nem lett rögzítve egyetlen sáv sem, bár címe van.
E-15:	Olyan hanghordozót helyeztett be, amelyen nincs a készülék által lejátszható adat.
NO PANEL:	Az egységhez csatlakoztatott segédberendezés előlapja el van távolítva.
E-77:	A berendezés valamilyen okból nem működik megfelelően. ➔ Nyomja meg a berendezés visszaállító gombját. Ha nem tűnik el az "E-77" kód, vegye fel a kapcsolatot legközelebbi szervizközponttal.
E-99:	Valami gond van a lemeztárolóval. Vagy: valamilyen oknál a készülék nem működik megfelelően. ➔ Ellenőrizze le a lemeztárolót. Ezután nyomja meg a készülék visszaállító gombját. Ha nem tűnik el a "E-99" kód, vegye fel a kapcsolatot legközelebbi szervizközponttal.
HOLD:	A berendezés védőáramköre működésbe lép, amikor az automatikus lemeztárolóban a hőmérséklet túllépi a 60 °C-ot, és ezzel teljesen leállítja működését. ➔ A berendezés lehűtéséhez engedje le az ablakokat, vagy kapcsolja be a légkondicionálást. Amint a hőmérséklet 60 °C alá esik, a lemez lejátszása újraindul.
LOAD:	Lemecscsere a lemeztárolóban folyamatban.
READING:	Adatok olvasása a lemeztároló folyamatban.

IN (Villogás):	A CD-lejátszó nem működik megfelelően. ➔ Helyezze be újra a CD-t. Ha készülék nem adja ki a lemezt, vagy ha a kijelző megfelelően behelyezett lemezzel is tovább villog, kapcsolja ki az áramellátást, és forduljon a legközelebbi szervizközponthoz.
PROTECT:	A hangszóró vezetéke rövidre van zárva, vagy hozzáér a jármű alvázához, és ilyenkor működésbe lép a védelmi funkció. ➔ Huzalozza vagy szigetelje megfelelően a hangszórókábelt, majd nyomja meg a Reset gombot. Ha nem tűnik el az "PROTECT" kód, vegye fel a kapcsolatot legközelebbi szervizközponttal.
NA FILE:	A lejátszás alatt álló audiofájl formátumát az egység nem támogatja. ➔ ----
COPY PRO:	A lejátszott fájl másolásvédezt. ➔ ----
DEMO:	A demonstrációs üzemmód lett kiválasztva. ➔ A <Demonstrációs üzemmód beállítása> (25 oldal) be van kapcsolva. Kapcsolja ki.

Műszaki adatok

A műszaki adatok fi gyelmeztetés nélkül módosulhatnak.

FM tuner rész

Frekvenciatartomány (50 kHz-s tér)
: 87,5 MHz – 108,0 MHz
Hasznos érzékenység (S/N = 26dB)
: 0,7 μ V/75 Ω
Zajérzékenység (S/N = 46dB)
: 1,6 μ V/75 Ω
Frekvenciai görbe (\pm 3,0 dB)
: 30 Hz – 15 kHz
Jel-zaj viszony (MONO)
: 65 dB
Szelektivitás (DIN)(\pm 400 kHz)
: \geq 80 dB
Sztereó elkülönítés (1 kHz)
: 35 dB

MW tuner rész

Frekvenciatartomány (9 kHz-s tér)
: 531 kHz – 1611 kHz
Hasznos érzékenység (S/N = 20dB)
: 25 μ V

LW tuner rész

Frekvenciatartomány
: 153 kHz – 281 kHz
Hasznos érzékenység (S/N = 20dB)
: 45 μ V

CD-lejátszó

Lézerdióda
: GaAlAs
Digitális szűrő (D/A)
: 8-szoros túlmintavételezés
D/A átalakító
: 1 Bit
Orsófordulatszám
: 500 – 200 rpm (CLV)
Nyávogás és hangtorzulás
: A mérhető határérték alatt
Frekvenciai görbe (\pm 1 dB)
: 10 Hz – 20 kHz
Teljes harmonikus torzítás (1 kHz)
: 0,01 %
Jel-zaj viszony (1 kHz)
: 105 dB
Dinamikatartomány
: 93 dB
MP3 dekódolás
: MPEG-1/2 Audio Layer-3 kompatíbilis
WMA dekódolás
: Windows Media Audio kompatíbilis
AAC dekódolás
: AAC-LC ".m4a" fájlok

Audio rész

Maximális, kimenő teljesítmény
: 50 W x 4
Kimenő teljesítmény (DIN 45324, +B=14,4V)
: 30 W x 4
Hangszóró impedancia
: 4 – 8 Ω
Hanghatás
Mélyhang : 100 Hz \pm 8 dB
Középszint : 1 kHz \pm 8 dB
Magashang : 10 kHz \pm 8 dB
Elő-kimenő szint/terhelés
(a lemez lejátszása közben)
: 2000 mV/10 k Ω
Elő-kimenő impedancia
: \leq 600 Ω

Segédbeemenet

Frekvenciai görbe (\pm 1 dB)
: 20 Hz – 20 kHz
Maximális bemeneti feszültség
: 1200 mV
Bemeneti impedancia
: 100 k Ω

Általános

Üzemi feszültség (11 – 16V megengedhető)
: 14,4 V
Áramfogyasztás
: 10 A
Beszerelési méret
(szélesség x magasság x mélység)
: 182 x 53 x 155 mm
Súly
: 1,40 kg

KENWOOD