

KENWOOD

AMPLI-TUNER LECTEUR DE CD

KDC-W6537U
KDC-W6537UY

MODE D'EMPLOI

Kenwood Corporation



Table des matières

Précautions de sécurité 3

Remarques 4

Caractéristiques générales 7

Alimentation
Sélectionner la source
Volume
Atténuateur
Commande du son
Réglage audio
Réglage des enceintes
Commutation de l'affichage
Sortie de subwoofer
Façade détachable antiviol
Sourdine TEL

Fonctions du tuner 11

Syntonisation
Syntonisation à accès direct
Mémoire de station pré-réglée
Entrée en mémoire automatique
Syntonisation pré-réglée

Fonctions RDS 13

Informations routières
Défilement de texte radio
PTY (Type de Programme)
Préréglage du type de programme
Changer la langue pour la fonction Type de programme (PTY)

Fonctions de commandes du CD/ périphérique USB/fichier audio/ disque externe 16

Lecture de CD & fichier audio
Lecture d'un périphérique USB (iPod)
Recherche de lecteur
Lire un disque externe
Avance rapide et retour
Rechercher un morceau
Recherche de disque/de dossier/d'album
Recherche directe de morceau
Recherche directe de disque
Répétition de piste/fichier/disque/dossier
Lecture par balayage
Lecture aléatoire
Lecture aléatoire du chargeur
Tout lire aléatoirement
Sélection de fichier
Mode de sélection de fichier 1
Mode de sélection de fichier 2
Défilement du Texte/Titre

Système de menu 22

Système de menu
Code de sécurité
Tonalité capteur tactile
Réglage manuel de l'horloge
Synchronisation de l'horloge
DSI (Indicateur de système hors-service)
Éclairage sélectionnable
Commande d'illumination d'affichage
Variateur de luminosité
Commutation de la sortie pré-amplifiée
Réglage de l'amplificateur intégrée
Réglage "Supreme"
Bulletin d'informations avec définition du temps d'écoute
Recherche locale
Mode de syntonisation
AF (Alternative Frequency - Fréquence alternative)
Restriction de la région RDS (Fonction de restriction régionale)
Recherche automatique TP
Réception monaurale
Sélectionner l'affichage d'entrée auxiliaire
Sélection des caractères russes
Défilement de texte
Réglage de l'entrée auxiliaire intégrée
Minuterie de coupure de l'alimentation
Réglage de lecture CD
Mémoire de pré-réglage audio
Rappel de pré-réglage audio
Affichage de la version du microprogramme
Configuration du mode de démonstration

Opérations de base de la télécommande 30

Accessoires/ Procédure d'installation 32

Connexion des câbles aux bornes 33

Installation 35

Guide de dépannage 37

Spécifications 39

Précautions de sécurité

⚠ AVERTISSEMENT

Pour éviter toute blessure et/ou incendie, veuillez prendre les précautions suivantes:

- Pour éviter les court-circuits, ne jamais mettre ou laisser d'objets métalliques (comme une pièce de monnaie ou un outil en métal) à l'intérieur de l'appareil.
- Ne regardez pas l'affichage de l'appareil de manière prolongée lorsque vous conduisez.
- Le montage et le câblage de ce produit nécessite des compétences et de l'expérience. Pour des raisons de sécurité, laissez un professionnel effectuer le travail de montage et de câblage.

⚠ ATTENTION

Pour éviter tout dommage à l'appareil, veuillez prendre les précautions suivantes:

- Assurez-vous de mettre l'appareil à la masse sur une alimentation négative de 12V CC.
- N'installez pas l'appareil dans un endroit exposé directement à la lumière du soleil, à une chaleur excessive ou à l'humidité. Évitez également les endroits trop poussiéreux ou exposés aux éclaboussures.
- Ne placez pas la façade (et l'étui de la façade) dans des endroits exposés à la lumière directe du soleil, à une chaleur ou une humidité excessive. Évitez également les endroits trop poussiéreux ou exposés aux éclaboussures.
- Pour éviter toute détérioration, ne touchez pas les contacts de l'appareil ou de la façade avec les doigts.
- Ne faites pas subir de choc excessif à la façade car il s'agit d'un équipement de précision.
- Lors du remplacement d'un fusible, utilisez seulement un fusible neuf du même calibre. L'utilisation d'un fusible de calibre différent peut entraîner un mauvais fonctionnement de votre appareil.
- N'appliquez pas de force excessive à la façade ouverte et ne placez pas d'objets dessus. Cela pourrait l'endommager ou causer une panne.
- Utilisez uniquement les vis fournies ou spécifiées pour l'installation. Si vous utilisez les mauvaises vis, vous pourriez endommager l'appareil.

Attachez le panneau quand vous vous trouvez dans le véhicule

Le bras de verrouillage du panneau apparaît lorsque le panneau est retiré.
Par conséquent, le panneau doit être fixé lorsque le système électrique de la voiture fonctionne.

Ne chargez pas de CD de 3 pouces dans la fente à CD

Si vous essayez de charger un CD de 3 pouces avec son adaptateur dans l'appareil, l'adaptateur pourrait se séparer du CD et endommager l'appareil.

Au sujet des lecteurs de CD/changeurs de disque connectés à cet appareil

Les changeurs de disque/lecteurs de CD Kenwood commercialisés en 1998 ou ultérieurement peuvent être connectés à cet appareil.

Veuillez-vous référer au catalogue ou consultez votre revendeur Kenwood pour les modèles de changeurs de disque/lecteurs de CD pouvant être connectés. Veuillez prendre note que tous les changeurs de disque/lecteurs de CD Kenwood commercialisés en 1997 ou précédemment et les changeurs de disque d'autres fabricants ne peuvent être connectés à cet appareil.

Les connexions non préconisées peuvent causer des dommages.

Réglage du commutateur "O-N" sur la position "N" pour les chargeurs de disque Kenwood/lecteurs de CD Kenwood applicables.

Les fonctions utilisables et les informations affichables diffèrent suivant les modèles connectés.



- Vous pouvez endommager à la fois votre appareil et le changeur de CD si vous les connectez incorrectement.

Condensation sur la lentille

Juste après avoir mis le chauffage de la voiture par temps froid, de l'humidité risque de se former sur la lentille à l'intérieur du lecteur CD. Cette condensation peut rendre la reproduction de CD impossible. Dans ce cas, retirez le disque et attendez que l'humidité s'évapore. Si l'appareil ne fonctionne toujours pas normalement après quelques temps, consultez votre revendeur Kenwood.

iPod is a trademark of Apple Computer, Inc., registered in the U.S. and other countries.

The "AAC" logo is trademark of Dolby Laboratories.

Remarques

- Si vous rencontrez des problèmes pendant l'installation, consultez votre revendeur Kenwood.
- Lorsque vous achetez des accessoires en option, vérifiez auprès de votre revendeur Kenwood que ces accessoires fonctionnent avec votre modèle dans votre région.
- Les caractères pouvant être affichés par cet appareil sont A-Z 0-9 @ " ' ^ % & * + - = , . / \ < > [] () ; : ^ - { } | ~ .
- La fonction RDS ne fonctionnera pas dans les endroits où le service n'est pas supporté par les stations de radio.
- Les illustrations de l'affichage et du panneau apparaissant dans ce manuel sont des exemples utilisés pour expliquer avec plus de clarté comment les commandes sont utilisées. Il est donc possible que les illustrations d'affichage puissent être différentes de ce qui est réellement affiché sur l'appareil, et aussi que certaines illustrations représentent des choses impossibles à réaliser en cours de fonctionnement.

Comment réinitialiser votre appareil

- Si l'appareil ne fonctionne pas correctement, appuyez sur la touche de réinitialisation. L'appareil retourne aux réglages de l'usine quand la touche de réinitialisation est pressée.
- Ôtez le dispositif USB avant d'appuyer sur la touche de réinitialisation. Si vous appuyez sur la touche de réinitialisation lorsque le dispositif USB est en place, les données contenues sur le dispositif USB risquent d'être endommagées. Pour savoir comment ôter le dispositif USB, reportez-vous à <Lecture d'un périphérique USB (iPod)> (page 17).
- Appuyez sur la touche de réinitialisation si le changeur automatique de disques ne fonctionne pas correctement. Les conditions de fonctionnement originales seront restaurées.

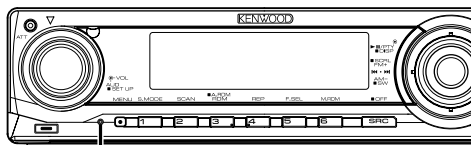

Touche de réinitialisation

Nettoyage de l'appareil

Si le panneau avant de cet appareil est taché, essayez-le avec un chiffon sec et doux comme ceux au silicone. Si le panneau avant est très taché, essayez-le avec un chiffon imbibé d'un produit de nettoyage neutre et ensuite essayez toute trace de ce produit.



- La pulvérisation directe de produit de nettoyage sur l'appareil risque d'affecter les pièces mécaniques. L'utilisation d'un chiffon rugueux ou d'un liquide volatil tel qu'un solvant ou dealcool pour essuyer le panneau avant peut rayer la surface ou effacer des caractères.

Nettoyage des contacts de la façade

Si les contacts de l'appareil ou de la façade deviennent sales, essayez-les avec un chiffon sec et doux.

Avant d'utiliser l'appareil pour la première fois

Cet appareil est réglé au préalable sur le mode de démonstration.

Lors de la première utilisation de cet appareil, annuler le <Configuration du mode de démonstration> (page 29).

À propos de KENWOOD "Music Editor" de l'application pour PC jointe au KDC-W6537U/W6537UY

- "Music Editor" est enregistré dans le CD-ROM joint à cet appareil.
- Veuillez vous reporter au manuel d'installation joint pour la procédure d'installation de "Music Editor".
- Veuillez vous reporter au manuel de l'utilisateur enregistré sur le CD-ROM d'installation et au programme d'aide de "Music Editor" pour la procédure d'utilisation de "Music Editor".
- Cet appareil peut reproduire des CD/périphériques USB créés par "Music Editor".
- L'information concernant la mise à niveau de "Music Editor" se trouve sur le site www.kenwood.com.

À propos des fichiers audio

Fichiers audio compatibles

AAC-LC (.m4a), MP3 (.mp3), WMA (.wma), WAV (.wav)

Supports de disque compatibles

CD-R/RW/ROM

Formats de fichiers de disque compatibles

ISO 9660 Level 1/2, Joliet, Romeo, Nom de fichier étendu.

Périphériques USB compatibles

USB de stockage massif, iPod avec KCA-iP200

Systèmes de fichier de périphérique USB compatibles

FAT16, FAT32

Bien que les fichiers audio soient conformes aux normes établies ci-dessus, il est possible que la reproduction ne soit pas possible suivant le type ou les conditions du support ou périphérique.

Ordre de reproduction des fichiers audio

Dans l'exemple de l'arborescence de dossiers et de fichiers ci-dessous, les fichiers sont reproduits dans l'ordre de ① à ⑩.

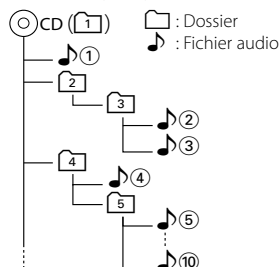

Un manuel en ligne concernant les fichiers audio a été mis sur le site www.kenwood.com/audiophile/. Dans ce manuel en ligne, vous trouverez des informations et des remarques détaillées qui ne sont pas fournies dans le présent manuel. Veuillez à consulter aussi le manuel en ligne.



- Dans le présent manuel, l'expression "périphérique USB" s'utilise aussi pour les mémoires flash et les lecteurs audio numériques avec connecteur USB.
- Le mot "iPod" qui apparaît dans le présent manuel décrit l'iPod connecté au KCA-iP200 (accessoire en option). L'iPod connecté au KCA-iP200 peut être contrôlé à partir de cet appareil. Les iPods pouvant être connectés au KCA-iP200 sont l'iPod nano et l'iPod avec vidéo. Quand un iPod est connecté à l'aide d'un câble USB disponible dans le commerce, celui-ci est traité comme un dispositif de stockage massif.
- Pour en savoir plus sur les formats et les types de périphérique USB compatibles, veuillez vous reporter au site www.kenwood.com/usb/.

À propos du périphérique USB

- Placez le périphérique USB de façon à ce qu'il ne gêne pas la conduite du véhicule.
- Il n'est pas possible de connecter un périphérique USB via un hub USB.
- Effectuez des sauvegardes des fichiers audio utilisés avec cet appareil. Les fichiers risquent d'être effacés selon les conditions de fonctionnement du périphérique USB. Aucune compensation ne sera accordée pour les torts consécutifs à l'effacement de données enregistrées.
- Aucun périphérique USB n'est fourni avec cet appareil. Vous devez acheter un périphérique USB disponible dans le commerce.
- Pour en savoir plus sur comment lire des fichiers audio enregistrés sur un périphérique USB, veuillez consulter la section <Fonctions de commandes du CD/périphérique USB/fichier audio/disque externe> (page 16).
- Pour la connexion du périphérique USB, l'utilisation du CA-UTEX (option) est recommandée. Le bon fonctionnement de la lecture n'est pas garanti lorsqu'un autre câble que le câble compatible USB est utilisé. La connexion d'un câble dont la longueur totale dépasse 5 m peut avoir pour conséquence un fonctionnement anormal de la lecture.

A propos de la commande de tuner DAB

Reportez-vous au groupe [A] du mode d'emploi du Tuner DAB KTC-9090DAB (accessoire en option) pour connaître la méthode de commande la fonction Tuner DAB.

Toutefois, les méthodes suivantes de contrôle de l'appareil peuvent être différentes de celles figurant dans le mode d'emploi ; par conséquent, reportez-vous aux instructions supplémentaires suivantes.

<Mémorisation automatique de l'ensemble>

1. Sélectionner la bande pré-réglée pour l'entrée de mémoire d'ensemble automatique.
2. Appuyer sur la touche [AME] pendant au moins 2 secondes. Ouvrir l'entrée de mémoire d'ensemble automatique. Une fois le stockage en mémoire terminé, les numéros des touches pré-réglées et l'étiquette d'ensemble sont affichés.

<Rechercher par type de programme et par langue> et <Langues utilisées pour l'affichage> dans <Fonction Type de Programme (PTY)>

Au lieu d'appuyer sur la touche [DISP], utilisez la touche [TI].

Remarques

Manipulation des CD

- Ne pas toucher la surface d'enregistrement d'un CD.
- Ne pas coller de ruban adhésif, etc. sur les CD et ne pas utiliser de CD avec du ruban adhésif collé dessus.
- Ne pas utiliser d'accessoires de type disque CD.
- Nettoyez un CD en partant du centre vers l'extérieur.
- Pour retirer les CD de cet appareil, les extraire à l'horizontale.
- Si le trou central ou le bord extérieur du CD comporte des bavures, ne l'utiliser qu'après les avoir retiré avec un stylo à bille, etc.

CD qui ne peuvent être utilisés

- Les CD non circulaires ne peuvent être utilisés.

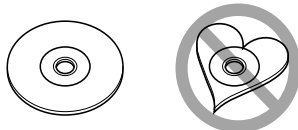

- Les CD comportant des colorations sur la surface d'enregistrement ou qui sont sales ne peuvent être utilisés.

- Cet appareil ne peut lire que les CD comportant



Il ne peut jouer les disques qui ne comportent pas la marque.

- Un CD-R ou CD-RW qui n'a pas été finalisé ne peut être lu. (Pour le procédé de finalisation, veuillez consulter votre programme de gravure de CD-R/CD-RW et les instructions du manuel d'utilisation de votre graveur de CD-R/CD-RW.)

Ce produit n'est pas installé par le constructeur d'un véhicule sur le site de production, ni par l'importateur professionnel d'un véhicule dans un Etat membre de l'UE.

Information sur l'élimination des anciens équipements électriques et électroniques (applicable dans les pays de l'Union Européenne qui ont adopté des systèmes de collecte sélective)



Les produits sur lesquels le pictogramme (poubelle barrée) est apposé ne peuvent pas être éliminés comme ordures ménagères.

Les anciens équipements électriques et électroniques doivent être recyclés sur des sites capables de traiter ces produits et leurs déchets. Contactez vos autorités locales pour connaître le site de recyclage le plus proche. Un recyclage adapté et l'élimination des déchets aideront à conserver les ressources et à nous préserver des leurs effets nocifs sur notre santé et sur l'environnement.

Marquage des produits utilisant un laser (Sauf pour certaines régions)

**CLASS 1
LASER PRODUCT**

L'étiquette est attachée au châssis/boîtier de l'appareil et indique que l'appareil utilise des rayons laser de classe 1. Cela signifie que l'appareil utilise des rayons laser d'une classe faible. Il n'y a pas de danger de radiation accidentelle hors de l'appareil.

Caractéristiques générales

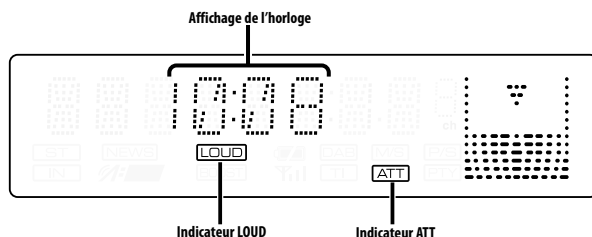
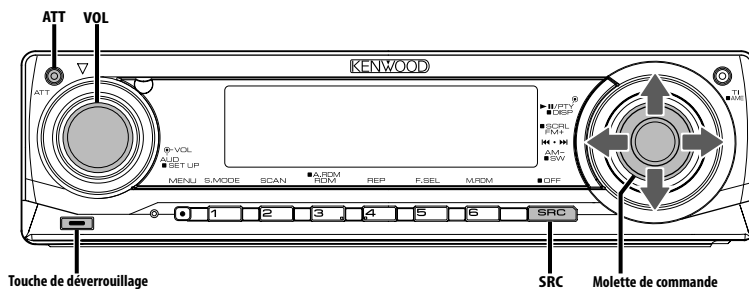

Alimentation

Allumer l'alimentation

Appuyez sur la touche [SRC].



- Lorsque l'alimentation est allumée, le <Code de sécurité> (page 23) est affiché sous la forme "CODE ON" ou "CODE OFF".

Éteindre l'alimentation

Appuyez sur la touche [SRC] pendant au moins 1 seconde.

Sélectionner la source

Appuyez sur la touche [SRC].

Source requise	Affichage
Tuner	"TUNER"
Périphériques USB (iPod)	"USB" ("iPod")
CD	"CD"
Disque externe (Accessoire optionnel)	"CD CH"
Entrée auxiliaire	"AUX"
Entrée auxiliaire (Accessoire optionnel)	"AUX EXT"
Veille (Mode éclairage uniquement)	"STANDBY"



- Cet appareil s'éteint complètement après que 20 minutes se sont écoulées en mode veille afin de sauvegarder la batterie des véhicules. Le délai jusqu'à ce que l'appareil s'éteigne complètement peut être réglé dans <Minuterie de coupure de l'alimentation> (page 28).
- Une fois la connexion de l'iPod reconnue, l'affichage de la source passe de "USB" à "iPod".
- La source USB (iPod) est reconnue comme source CD sur l'appareil connecté.

Volume

Augmenter le volume

Tournez le bouton [VOL] dans le sens des aiguilles d'une montre.

Baisser le volume

Tournez le bouton [VOL] dans le sens inverse des aiguilles d'une montre.

Caractéristiques générales

Atténuateur

Baisser le volume rapidement.

Appuyez sur la touche [ATT].

Chaque fois que l'on appuie sur cette touche, l'atténuateur est mis en/hors service.

Lorsque l'atténuateur est activé, l'indicateur "ATT" clignote.

Commande du son

1 Sélectionner la source à régler

Appuyez sur la touche [SRC].

2 Entrer en mode de commande du son

Appuyez sur la molette [VOL].

3 Sélectionnez les éléments audio de base à régler

Appuyez sur la molette [VOL].

Chaque fois que vous appuyez sur la molette, les éléments pouvant être réglés changent comme indiqué ci-dessous.

4 Réglez les éléments audio de base

Tournez la molette [VOL].

Élément de réglage	Affichage	Gamme
Niveau subwoofer	"SW L"	-15 — +15
System Q	"USER"/"ROCK"/ "POPS"/"EASY"/ "TOP40"/"JAZZ"/ "NATURAL"	Mémoire utilisateur/Rock/ Pop/Ambiance/ Top 40/Jazz/ Naturel
Niveau des graves*	"BAS L"	-8 — +8
Niveau des fréquences moyennes*	"MID L"	-8 — +8
Niveau des aigus*	"TRE L"	-8 — +8
Balance	"BAL"	Gauche 15 — Droite 15
Balance avant/arrière	"FAD"	Arrière 15 — Avant 15

Sortez du mode Audio Control (mode de contrôle du volume)

* Mémoire de tonalité de source : Met en mémoire la valeur réglée par source.

À propos du système Q

- Ce système vous permet de conserver les pré-réglages les plus adaptés à chaque type de musique.
- Changez chaque valeur de réglage avec le <Réglage des enceintes> (page 9). D'abord, sélectionnez le type d'enceinte avec le Réglage des enceintes.
- "USER": les derniers réglages de graves, fréquences moyennes et aigus sont automatiquement activés.

5 Sortez du mode de commande du son

Appuyez sur n'importe quelle touche.

Appuyez sur une autre touche que la molette [VOL] et les touche [ATT].

Réglage audio

Réglage du système de son, comme le réseau répartiteur.

1 Sélectionner la source à régler

Appuyez sur la touche [SRC].

2 Entrer en mode de commande du son

Appuyez sur la molette [VOL] pendant au moins 1 seconde.

3 Sélectionner l'élément de configuration du son à régler

Appuyez sur la molette [VOL].

Chaque fois que vous appuyez sur la molette, les éléments pouvant être réglés changent comme indiqué ci-dessous.

4 Configurer l'élément du son

Tournez la molette [VOL].

Élément de réglage	Affichage	Gamme
Filtre passe-haut avant	"HPF"	Aucun/40/60/80/100/120/ 150/180/220 Hz
Filtre passe-haut arrière	"HPR"	Aucun/40/60/80/100/120/ 150/180/220 Hz
Filtre passe bas	"LPF"	50/60/80/100/120/Aucun Hz
Phase du subwoofer	"PHAS"	Inverse (180°)/ Normal (0°)
Compensation du volume	"V-OFF"	-8 — ±0 (AUX: -8 — +8)
Contour	"LOUD"	Désactivé/Activé



- Compensation du volume : Le volume de chaque source peut être réglé différemment du volume de base.
- Contour : Compense les graves et les aigus lorsque le volume est bas. (Seules les graves sont compensées lorsque le syntoniseur est sélectionné en tant que source.)

5 Sortir du mode de commande du son

Appuyez sur la molette [VOL] pendant au moins 1 seconde.

Réglage des enceintes

Accord fin pour que la valeur du System Q soit optimale en réglant le type d'enceinte.

1 Entrer en Veille

Appuyez sur la touche [SRC].

Sélectionnez l'affichage "STANDBY".

2 Entrer en mode de réglage des enceintes

Appuyez sur la molette [VOL].

3 Sélectionner le type d'enceinte

Tournez la molette [VOL].

À chaque fois que la molette est tournée, le réglage change comme indiqué ci-dessous.

Type d'enceinte	Affichage
OFF	"SP OFF"
Pour enceinte 5 & 4 pouces	"SP 5/4"
Pour enceinte 6 & 6x9 pouces	"SP 6*9/6"
Pour enceinte OEM	"SP OEM"

4 Sortir du mode de réglage des enceintes

Appuyez sur la molette [VOL].

Commutation de l'affichage

Vous pouvez changer les informations affichées.

1 Accéder au mode de commutation de l'affichage

Appuyez sur la molette de commande pendant au moins 1 seconde.

"DISP SEL" est affiché.

2 Sélectionner l'élément d'affichage

Poussez la molette de commande vers la droite ou vers la gauche.

En source tuner

Information	Affichage
Nom du service de programme ou Fréquence (FM)	"FREQ/PS"
Texte radio, Nom du service de programme ou Fréquence (FM)	"R-TEXT"
Fréquence (MW, LW)	"FREQ"
Horloge	"CLOCK"

En source CD et disque externe

Information	Affichage
Titre du disque	"D-TITLE"
Titre de la piste	"T-TITLE"
Numéro de piste & Temps de lecture	"P-TIME"
Horloge	"CLOCK"

En source de fichier audio

Information	Affichage
Titre du morceau & Nom de l'artiste	"TITLE"
Nom de l'album & Nom de l'artiste	"ALBUM"
Nom du dossier*	"FOLDER"
Nom du fichier	"FILE"
Temps de lecture & Numéro du morceau	"P-TIME"
Horloge	"CLOCK"

En veille/ source d'entrée auxiliaire

Information	Affichage
Nom de source	"SRC NAME"
Horloge	"CLOCK"

3 Quitter le mode de commutation de l'affichage

Appuyez sur la molette de commande.



- Quand le nombre de morceaux dépasse 1000, seuls les 3 derniers chiffres de son numéro s'affichent.
- Lorsque l'affichage d'horloge est sélectionné, le réglage d'affichage de chaque source sera commuté sur l'affichage d'horloge.
- Le titre du morceau, le nom d'artiste et le nom d'album ne peuvent pas s'afficher pour les fichiers WAV.
- Si l'élément affiché sélectionné ne possède aucune information, une information alternative s'affiche.
- * Pendant la lecture de morceaux se trouvant sur iPod ou de morceaux édités à l'aide de "Music Editor", l'affichage du nom du dossier peut indiquer quelque chose de différent, comme par exemple la sélection musicale ou le nom de l'artiste suivant la procédure de sélection des morceaux.

Caractéristiques générales

Sortie de subwoofer

Vous pouvez activer ou désactiver la sortie du subwoofer.

Appuyez sur la molette de commande vers le bas pendant au moins 2 secondes.

À chaque pression de la molette de commande, la sortie de subwoofer est activée ou désactivée. Lorsqu'elle est activée, "SW ON" est affiché.

Façade détachable antivol

Vous pouvez détacher la façade de l'appareil et l'emporter avec vous, ce qui permet d'éviter les vols.

Retrait de la façade

1 Appuyez sur la touche de détachement.

Ouvrez la façade en la laissant tomber vers le bas.

2 En tirant la façade vers la gauche, tirez-la vers l'avant et retirez-la.

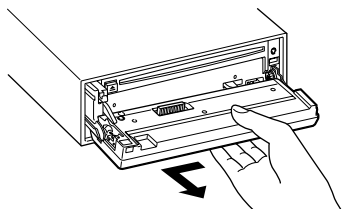

- La façade est une pièce de précision de l'équipement et elle peut être endommagée en cas de chocs ou de secousses.
- Conservez la façade dans son étui lorsqu'elle est détachée.
- N'exposez pas la façade (et son étui) à la lumière directe du soleil ou à une chaleur ou une humidité excessive. Évitez également les endroits trop poussiéreux ou exposés aux éclaboussures.

Remise en place de la façade

1 Aligned l'axe sur l'appareil avec le creux situé sur la façade.

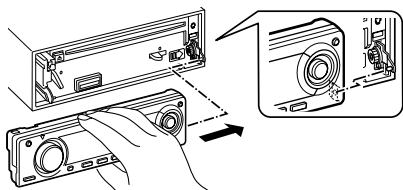

2 Appuyez sur la façade jusqu'à entendre un "clac".

La façade est verrouillée en position et vous pouvez alors utiliser l'appareil.

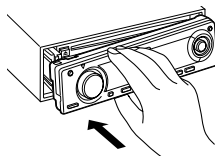

Sourdine TEL

Le son est automatiquement coupé lorsqu'un appel est reçu.

Lorsqu'un appel est reçu

"CALL" est affiché.

Le système audio se met en pause.

Écouter l'autoradio pendant un appel

Appuyez sur la touche [SRC].

L'affichage "CALL" disparaît et le système audio se remet en marche.

À la fin de l'appel

Raccrochez le téléphone.

L'affichage "CALL" disparaît et le système audio se remet en marche.



- Pour utiliser la fonction de sourdine TEL, vous devez connecter le fil MUTE à votre téléphone à l'aide d'un accessoire de téléphone commercial. Reportez-vous à <Connexion des câbles aux bornes> (page 33).

Fonctions du tuner

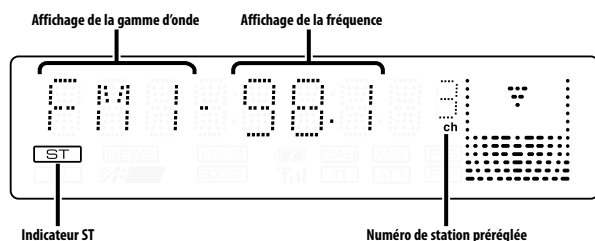
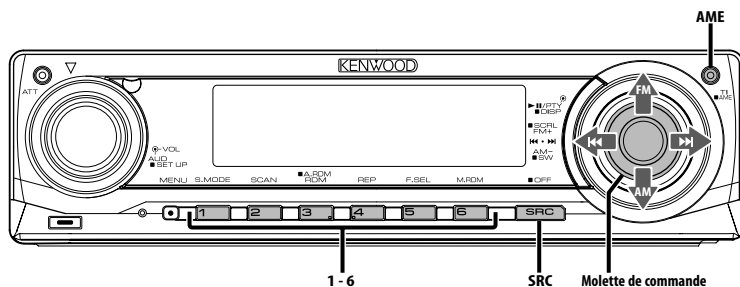

Syntonisation

Vous pouvez sélectionner la station.

1 Sélectionner la source tuner

Appuyez sur la touche [SRC].

Sélectionnez l'affichage "TUNER".

2 Sélectionner la bande

Poussez la molette de commande sur [FM] ou [AM].

A chaque fois qu'on pousse la molette sur [FM], une commutation s'opère entre les bandes FM1, FM2, et FM3.

3 Syntonise vers le haut ou vers le bas sur la bande

Poussez la molette de commande sur [◀◀] ou [▶▶].



- Pendant la réception de stations stéréo, l'indicateur "ST" est allumé.

Fonctions du tuner

Fonction de télécommande

Syntonisation à accès direct

Vous pouvez entrer la fréquence et syntoniser.

1 Sélectionner la bande

Appuyez sur la touche [FM] ou [AM].

2 Entrer en mode de syntonisation à accès direct

Appuyez sur la touche [DIRECT] de la télécommande.

"- - - -" est affiché.

3 Saisir la fréquence

Appuyez sur les touches numérotées de la télécommande.

Exemple :

Fréquence souhaitée	Appuyez sur la touche
92,1 MHz (FM)	[0], [9], [2], [1]
810 kHz (AM)	[0], [8], [1], [0]

Annulation de la syntonisation à accès direct

Appuyez sur la touche [DIRECT] de la télécommande.



- L'entrée de fréquences de bande FM se fait par étapes de 0,1 MHz minimum.

Mémoire de station pré-réglée

Vous pouvez mettre une station en mémoire.

1 Sélectionner la bande

Poussez la molette de commande sur [FM] ou [AM].

2 Sélectionner la fréquence à mettre en mémoire

Poussez la molette de commande sur [◀◀] ou [▶▶].

3 Mettre en mémoire la fréquence

Appuyez sur la touche souhaitée [1] — [6] pendant au moins 2 secondes.

L'affichage du numéro pré-réglé clignote une fois.

Sur chaque bande, 1 station peut être mise en mémoire sur chaque touche [1] — [6].

Entrée en mémoire automatique

Vous pouvez mettre automatiquement en mémoire les stations dont la réception est bonne.

1 Sélectionner la bande pour l'entrée en mémoire automatique

Poussez la molette de commande sur [FM] ou [AM].

2 Ouvrir le mode d'entrée en mémoire automatique

Appuyez sur la touche [AME] pendant au moins 2 secondes.

"A-MEMORY" s'affiche.

Lorsque 6 stations qui peuvent être captées sont mises en mémoire, le mode d'entrée en mémoire automatique est fermé.



- Lorsque la <AF (Alternative Frequency - Fréquence alternative)> (page 26) est activée, seules les stations RDS sont mises en mémoire.
- Lorsque l'entrée en mémoire automatique est effectuée dans la bande FM2, les stations RDS pré-réglées dans la bande FM1 ne sont pas mises en mémoire. De même, lorsque l'entrée en mémoire automatique est effectuée dans la bande FM3, les stations RDS pré-réglées dans FM1 ou FM2 ne sont pas mises en mémoire.

Syntonisation pré-réglée

Vous pouvez rappeler les stations mises en mémoire.

1 Sélectionner la bande

Poussez la molette de commande sur [FM] ou [AM].

2 Rappeler la station

Appuyez sur la touche souhaitée [1] — [6].

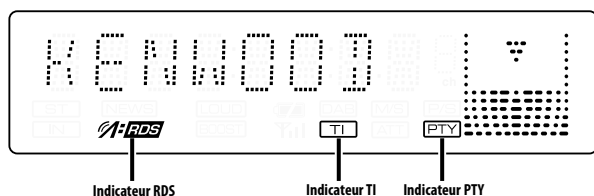
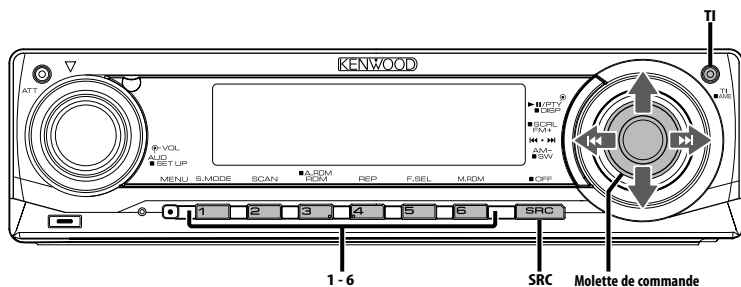

Informations routières

Passer automatiquement aux informations routières lorsqu'un bulletin d'informations routières commence même si vous n'êtes pas en train d'écouter la radio.

Appuyez sur la touche [TI].

Chaque fois que l'on appuie sur la touche, la fonction d'informations routières est activée ou désactivée.

Lorsqu'elle est activée, l'indicateur "TI" est allumé.

Lorsqu'une station d'informations routières n'est pas captée, l'indicateur "TI" clignote.

Lorsqu'un bulletin d'informations routières commence, "TRAFFIC" est affiché et l'autoradio bascule sur les informations routières.



- Pendant la réception d'une station AM lorsque la fonction d'informations routières est activée, l'autoradio passe à une station FM.
- Pendant la réception d'informations routières, le volume réglé est mémorisé automatiquement et la fois suivante où l'autoradio passe aux informations routières, le volume sera automatiquement celui précédemment mémorisé.

Capter d'autres stations d'informations routières

Poussez la molette de commande sur [◀◀] ou [▶▶].



- Les informations routières peuvent être commutées lorsqu'elles sont en source Tuner. Toutefois, vous ne pouvez commuter les informations routières pendant la réception du bulletin d'informations routières à partir d'autres sources que le Tuner

Défilement de texte radio

Vous pouvez faire défiler le texte radio affiché.

Appuyez sur la molette de commande vers le haut pendant au moins 2 secondes.



- Lorsque la <Commande d'illumination d'affichage> (page 24) est désactivée, l'affichage peut décrocher pendant le défilement.

PTY (Type de Programme)

Sélection du type de programme et recherche d'une station.

1 Entrer en mode PTY

Appuyez sur la molette de commande.

Pendant le mode PTY, l'indicateur "PTY" est allumé.



- Cette fonction ne peut pas être utilisée pendant un bulletin d'informations routières ou une réception AM.

2 Sélectionner le type de programme

Poussez la molette de commande vers le haut ou vers le bas.

À chaque fois qu'on appuie sur la molette de commande, le type de programme change comme indiqué ci-dessous.

N°	Type de programme	Affichage
1.	Discours	"SPEECH"
2.	Musique	"MUSIC"
3.	Informations	"NEWS"
4.	Affaires courantes	"AFFAIRS"
5.	Information	"INFO"
6.	Sport	"SPORT"
7.	Éducation	"EDUCATE"
8.	Théâtre	"DRAMA"
9.	Culture	"CULTURE"
10.	Science	"SCIENCE"
11.	Divers	"VARIED"
12.	Musique Pop	"POP M"
13.	Musique Rock	"ROCK M"
14.	Musique d'ambiance	"EASY M"
15.	Musique classique légère	"LIGHT M"
16.	Musique classique sérieuse	"CLASSICS"
17.	Autres musiques	"OTHER M"
18.	Météo	"WEATHER"
19.	Finance	"FINANCE"
20.	Programmes pour enfants	"CHILDREN"
21.	Affaires sociales	"SOCIAL"
22.	Religion	"RELIGION"
23.	Appels auditeurs	"PHONE IN"
24.	Voyage	"TRAVEL"
25.	Loisirs	"LEISURE"
26.	Musique Jazz	"JAZZ"
27.	Musique Country	"COUNTRY"
28.	Musique Nationale	"NATION M"
29.	Musique Rétro	"OLDIES"
30.	Musique Folk	"FOLK M"
31.	Documentaire	"DOCUMENT"



- Discours et Musique incluent les types de programmes ci-dessous.
Musique : N° 12 — 17, 26 — 30
Discours : N° 3 — 11, 18 — 25, 31
- Le type de programme peut être mis en mémoire dans les touches [1] — [6] puis rappelé rapidement. Reportez-vous à la section <Préréglage du type de programme> (page 14).
- La langue d'affichage peut être changée. Reportez-vous à la section <Changer la langue pour la fonction Type de programme (PTY)> (page 15).

3 Rechercher la station du type de programme sélectionné

Poussez la molette de commande sur [◀◀] ou [▶▶].

Lorsque vous voulez rechercher d'autres stations, appuyez de nouveau sur [◀◀] ou [▶▶] de la molette de commande.



- Lorsque le type de programme sélectionné n'est pas trouvé, le message "NO PTY" est affiché. Sélectionnez un autre type de programme.

4 Sortir du mode PTY

Appuyez sur la molette de commande.

Préréglage du type de programme

Vous pouvez mettre le type de programme dans la mémoire des touches pré-réglées et le rappeler rapidement.

Préréglage du type de programme

1 Sélectionner le type de programme à prérégler

Reportez-vous à la section <PTY (Type de Programme)> (page 14).

2 Préréglage le type de programme

Appuyez sur la touche souhaitée [1] — [6] pendant au moins 2 secondes.

Rappel du type de programme pré-réglé

1 Entrer en mode PTY

Reportez-vous à la section <PTY (Type de Programme)> (page 14).

2 Rappeler le type de programme

Appuyez sur la touche souhaitée [1] — [6].

Changer la langue pour la fonction Type de programme (PTY)

Vous pouvez sélectionner la langue d'affichage du type de programme.

1 Entrer en mode PTY

Reportez-vous à la section <PTY (Type de Programme)> (page 14).

2 Entrer en mode de changement de langue Appuyez sur la touche [TI].

3 Sélectionner la langue

Poussez la molette de commande vers le haut ou vers le bas.

À chaque fois que la molette est poussée, la langue change comme indiqué ci-dessous.

Langue	Affichage
Anglais	"ENGLISH"
Français	"FRENCH"
Suédois	"SWEDISH"
Allemand	"GERMAN"

4 Sortir du mode de changement de langue Appuyez sur la touche [TI].

Fonctions de commandes du CD/périphérique USB/fichier audio/ disque externe

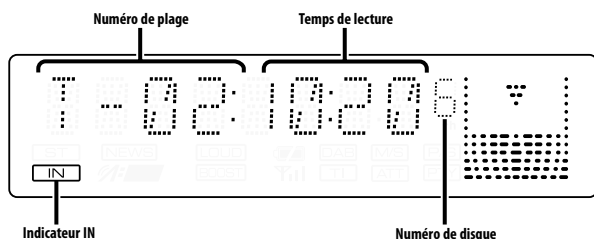
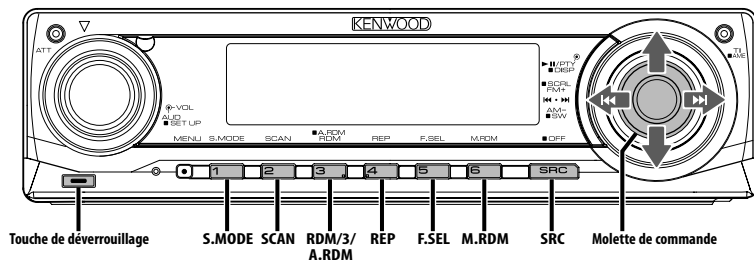

Lecture de CD & fichier audio

Lorsqu'il n'y a pas de disque inséré

1 Ouvrez la façade en la laissant tomber vers le bas

Appuyez sur la touche de détachement.

2 Insérez un disque.

3 Appuyez sur le côté gauche de la façade et retournez-la pour la remettre dans sa position précédente.



- Lorsque la façade a été ouverte vers le bas, elle pourrait gêner le levier de vitesse ou autre chose. Si cela se produit, pour votre sécurité, déplacez le levier de vitesses ou prenez les mesures nécessaires pour retirer l'obstacle avant d'utiliser l'appareil.
- N'utilisez pas l'appareil avec la façade ouverte. S'il est utilisé avec la façade ouverte, de la poussière peut pénétrer à l'intérieur et endommager les pièces internes.



- Pour plus de détails sur les fichiers audio et les disques que vous pouvez lire dans cet appareil, veuillez vous reporter à la section <À propos des fichiers audio> (page 5).
- Vous pouvez reproduire le fichier créé par KENWOOD Music Editor en procédant de la même façon.
- Lorsqu'un disque est présent dans l'appareil, l'indicateur "IN" est allumé.

Lorsqu'un disque est présent dans l'appareil

Appuyez sur la touche [SRC].

Sélectionnez l'affichage "CD".

Pause et lecture

Appuyez sur la molette de commande.

À chaque fois qu'on appuie sur la molette, une pause ou une lecture est effectuée.

Éjecter le disque

1 Ouvrez la façade en la laissant tomber vers le bas

Appuyez sur la touche de détachement.

2 Éjecter le disque

Appuyez sur la touche [▲].

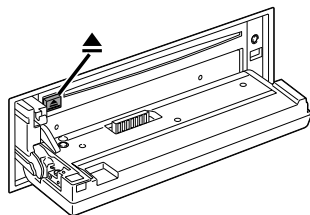

3 Appuyez sur la gauche de la façade, et remettez-la dans sa position précédente.



- Il est possible d'éjecter le disque 10 minutes après l'arrêt du moteur.

Lecture d'un périphérique USB (iPod)

Quand le périphérique USB n'est pas connecté

Connecter le périphérique USB

La lecture du fichier contenu dans le périphérique USB démarre.

Quand le périphérique USB est connecté

Sélectionner la source USB

Appuyez sur la touche [SRC].

Sélectionnez l'affichage "USB" (ou "iPod").



- Pour plus de détail sur les fichiers audio qui peuvent être reproduits par cet appareil et sur les appareils qui peuvent être connectés à cet appareil, veuillez vous reporter à la section <À propos des fichiers audio> (page 5).
- Le mot "iPod" qui apparaît dans le présent manuel décrit l'iPod connecté au KCA-iP200 (accessoire optionnel). Reportez-vous à la section <À propos des fichiers audio> (page 5).
- Si vous démarrez la lecture après avoir connecté l'iPod, le morceau qui a été reproduit par l'iPod est lu en premier. Dans ce cas, "RESUMING" s'affiche sans afficher de nom de dossier, etc. En changeant l'élément de recherche, le titre correct etc. s'affichera.
- Quand l'iPod est connecté à cet appareil, "KENWOOD" ou "✓" s'affiche sur l'iPod pour indiquer que vous ne pouvez pas utiliser l'iPod.
- Quand le périphérique USB est connecté à cet appareil, celui-ci peut être rechargé, pourvu que cet appareil soit mis sous tension.

- Quand le lecteur Multi-cartes est utilisé, veuillez vous reporter à la section <Recherche de lecteur> (page 17).
- Après avoir arrêté la lecture d'un fichier contenu dans un périphérique USB, vous pouvez recommencer la lecture du fichier au point où la lecture a été interrompue. Même après avoir ôté le périphérique USB, il est possible de recommencer la lecture du fichier au point où sa lecture a été interrompue si les fichiers contenus dans le périphérique USB sont tous identiques.
- Veuillez insérer le connecteur du périphérique USB aussi profondément que possible.
- Vous pouvez reproduire le fichier créé par KENWOOD Music Editor en procédant de la même façon.

Pause et lecture

Appuyez sur la molette de commande.

À chaque fois qu'on appuie sur la molette, une pause ou une lecture est effectuée.

Retrait du périphérique USB

1 Ouvrez la façade en la laissant tomber vers le bas

Appuyez sur la touche de détachement.

2 Régler le mode Enlever sur la source USB

Appuyez sur la touche [▲] pendant au moins 2 secondes.

L'indicateur ▲ clignote.

3 Ôter le périphérique USB.

Recherche de lecteur

Pour sélectionner le dispositif inséré dans le lecteur multi-cartes.

1 Mettre la lecture en pause

Appuyez sur la touche [S.MODE].

2 Sélectionner un dispositif

Poussez la molette de commande vers le haut ou vers le bas.

3 Redémarrer la lecture

Appuyez sur la touche [S.MODE].



- Cet appareil est compatible avec les lecteurs multi-cartes avec un maximum de 4 fentes.
- Si un dispositif est inséré pendant la connexion du lecteur multi-cartes, celui-ci ne sera pas reconnu. Sélectionnez le mode Enlever en vous reportant à la section <Lecture d'un périphérique USB (iPod)> (page 17), enlevez le lecteur de carte, puis insérez la mémoire.

Fonctions de commandes du CD/périphérique USB/fichier audio/disque externe

Lire un disque externe

Vous pouvez lire des disques présents dans le lecteur de disque optionnel connecté à cet appareil.

Appuyez sur la touche [SRC].

Sélectionnez l'affichage pour le lecteur de disque que vous désirez.

Exemples d'affichage:

Affichage	Lecteur de disque
"CD CH"	Changeur de CD
"MD CH"	Changeur de MD

Pause et lecture

Appuyez sur la molette de commande.

À chaque fois qu'on appuie sur la molette, une pause ou une lecture est effectuée.



- Le disque 10 est affiché comme "0".
- Les fonctions pouvant être utilisées et les informations affichées peuvent être différentes suivant les lecteurs de disques externes connectés.

Avance rapide et retour

Avance rapide

Maintenez appuyée la molette de commande sur [▶▶].

Relâchez pour reprendre la lecture.

Retour

Maintenez appuyée la molette de commande sur [◀◀].

Relâchez pour reprendre la lecture.



- Le temps de lecture précis ne s'affiche pas pendant l'avance rapide ou le retour rapide du fichier audio.

Rechercher un morceau

Pour passer d'un morceau à l'autre parmi les morceaux contenus dans le disque ou le dossier en cours de lecture.

Poussez la molette de commande sur [◀◀] ou [▶▶].

Fonction du changeur de disques/ fichier audio

Recherche de disque/de dossier/d'album

Pour passer d'un dossier/album à l'autre parmi ceux contenus dans le changeur de disque, dans le support ou dans le périphérique en cours d'utilisation.

Poussez la molette de commande vers le haut ou vers le bas.

Fonction de télécommande

Recherche directe de morceau

Rechercher un morceau en saisissant le numéro du morceau.

1 Entrer le numéro du morceau

Appuyez sur les touches numérotées de la télécommande.



- Vous pouvez sélectionner jusqu'à 999 numéros en recherche directe de morceau.

2 Rechercher un morceau

Appuyez sur la touche [◀◀] ou [▶▶].

Annuler la recherche directe de morceau

Appuyez sur la touche [▶▶].



- Cette fonction n'est pas disponible sur iPod et sur les morceaux édités par "Music Editor".

Fonction de changeurs de disques avec télécommande

Recherche directe de disque

Vous pouvez exécuter la recherche de disque en saisissant le numéro de disque.

1 Entrer le numéro de disque

Appuyez sur les touches numérotées de la télécommande.

2 Effectuer une recherche de disque

Appuyez sur la touche [+] ou [-].

Annulation d'une recherche directe de disque

Appuyez sur la touche [▶▶].



- Ruban adhésif "0" pour sélectionner le disque 10.

Répétition de piste/fichier/disque/ dossier

Vous pouvez réécouter le morceau, le disque qui se trouve dans le changeur de disques ou le dossier de fichiers audio que vous êtes en train d'écouter.

Appuyez sur la touche [REP].

Chaque fois que l'on appuie sur le bouton, la fonction Répétition de la lecture change de la manière suivante.

En source CD et disque externe

Répétition de la lecture	Affichage
Répétition de piste	"TRAC REP"
Répétition de disque (Dans le changeur de disque)	"DISC REP"
OFF	"REP OFF"

En source de fichier audio

Répétition de la lecture	Affichage
Répétition de fichier	"FILE REP"
Répétition de dossier*	"FOLD REP"
OFF	"REP OFF"



- * Cette fonction n'est pas disponible sur iPod et sur les morceaux édités par "Music Editor".

Lecture par balayage

Pour reproduire la première partie de chaque morceau du disque ou du dossier de fichiers audio que vous êtes en train d'écouter et pour chercher le morceau que vous souhaitez écouter.

1 Lancer la lecture par balayage

Appuyez sur la touche [SCAN].

"TRAC SCN"/"FILE SCN"/"SCAN ON" est affiché.

2 Relâchez quand le morceau que vous souhaitez écouter est reproduit

Appuyez sur la touche [SCAN].



- Cette fonction n'est pas disponible sur iPod et sur les morceaux édités par "Music Editor".

Lecture aléatoire

Pour reproduire tous les morceaux du disque ou du dossier de fichiers audio dans un ordre aléatoire.

Appuyez sur la touche [RDM].

À chaque fois qu'on appuie sur la touche, la lecture aléatoire est activée ou désactivée.

Lorsqu'elle est activée, "DISC RDM"/"FOLD RDM"/"RDM ON" est affiché.



- Quand vous poussez sur la molette de commande vers , le morceau suivant sélectionné démarre.

Fonction du changeur de disque

Lecture aléatoire du chargeur

Pour reproduire les morceaux qui se trouvent dans tous les disques du changeur de disque dans un ordre aléatoire.

Appuyez sur la touche [M.RDM].

À chaque fois qu'on appuie sur la touche, la lecture aléatoire de magasin est activée ou désactivée.

Lorsqu'elle est activée, "MGZN RDM" est affiché.



- Quand vous poussez sur la molette de commande vers , le morceau suivant sélectionné démarre.

Fonctions de commandes du CD/périphérique USB/fichier audio/disque externe

Fonction de fichier audio

Tout lire aléatoirement

Vous pouvez lire aléatoirement tous les fichiers audio enregistrés sur le média.

Appuyez sur la touche [A.RDM] pendant au moins 1 seconde.

Lorsqu'elle est activée, "ALL RDM" est affiché.

Annuler la fonction Tout lire aléatoirement

Appuyez sur la touche [A.RDM].



- Quand vous poussez sur la molette de commande vers ►►, le morceau suivant sélectionné démarre.
- Cette fonction n'est pas disponible sur iPod et sur les morceaux édités par "Music Editor".

Fonction pour les fichiers sur iPod ou créés par "Music Editor"

Sélection de fichier

Pour sélectionner les morceaux que vous souhaitez écouter et qui se trouvent sur le périphérique ou sur le support en cours d'utilisation.

1 Entrer en mode de sélection de fichier

Appuyez sur la touche [F.SEL].

Sélectionnez l'affichage "F-SEL".

2 Rechercher un morceau

Sélectionnez un élément de catégorie à l'aide de la molette de commande.

Type d'opération	Opération
Mouvement entre les éléments	Poussez la molette de commande vers la droite ou vers la gauche.
Sélection de l'élément	Appuyez sur la molette de commande.
Retour à l'élément précédent	Appuyez sur la molette de contrôle pendant au moins 1 seconde.
Retour au premier élément	Appuyez sur la touche [3].

Le nom de tous les morceaux s'affichent dans "SONGS" dans le fichier audio.

Si vous sélectionnez un morceau, celui-ci sera reproduit depuis le début.

Pour annuler le mode sélection de fichier

Appuyez sur la touche [F.SEL].

Fonction pour les fichiers qui ne sont ni sur iPod, ni créés par "Music Editor"

Mode de sélection de fichier 1

Sélectionnez le dossier cible en traçant les niveaux hiérarchiques des dossiers. Cette fonction est pratique lorsque vous traitez des fichiers audio par dossiers.

1 Entrer en mode de sélection de dossier 1

Appuyez sur la touche [F.SEL].

Sélectionnez l'affichage "F-SEL1".

Affichage du nom de dossier

Affiche le nom de dossier actuel.



2 Sélectionner le dossier

Type d'opération	Opération
Mouvement entre les dossiers	Poussez la molette de commande vers la droite ou vers la gauche.
Sélection de dossier	Poussez la molette de commande vers le haut.
Retour au dossier précédent	Poussez la molette de commande vers le bas.
Retour au dossier racine	Appuyez sur la touche [3].

Sélectionnez le dossier qui contient le morceau que vous souhaitez écouter.

3 Déterminez le dossier

Appuyez sur la molette de commande.

Les morceaux contenus dans le dossier déterminé s'affichent.

4 Sélectionnez le morceau que vous souhaitez écouter

Type d'opération	Opération
Mouvement entre les morceaux	Poussez la molette de commande vers la droite ou vers la gauche.
Retour à l'étape de sélection de dossier	Appuyez sur la molette de commande pendant au moins 1 seconde.
Retour au dossier racine	Appuyez sur la touche [3].

5 Lecture du morceau sélectionné

Appuyez sur la molette de commande.

Défilement de l'affichage du nom de fichier/dossier

Appuyez sur la molette de commande vers le haut pendant au moins 2 secondes.

Pour annuler le mode sélection de fichier 1

Appuyez sur la touche [F.SEL] deux fois.

Fonction pour les fichiers qui ne sont ni sur iPod, ni créés par "Music Editor"

Mode de sélection de fichier 2

Sélectionnez le dossier cible à l'intérieur des dossier contenant des fichiers audio. Le dossier qui contient des fichiers audio reproductibles est le seul à s'afficher.

1 Entrer en mode de sélection de dossier 2

Appuyez sur la touche [F.SEL] deux fois.

Sélectionnez l'affichage "F-SEL2".

Affichage du nom de dossier

Affiche le nom de dossier actuel.

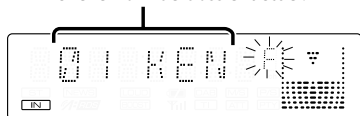

2 Sélectionner le dossier

Poussez la molette de commande vers la droite ou vers la gauche.

À chaque pression de la molette de commande, les dossiers contenant des fichiers audio s'affichent les uns après les autres.

Vérifiez le nom du dossier de niveau supérieur

Poussez la molette de commande vers le haut.

À chaque fois que vous poussez la molette de commande vers le haut, le dossier qui se trouve juste au dessus du dossier actuel s'affiche.

À chaque fois que vous poussez la molette de commande vers le bas, le dossier qui se trouve juste en dessous du dossier actuel s'affiche.

" ☼ " s'affiche pendant que le dossier de niveau supérieur est affiché.

3 Déterminez le dossier

Appuyez sur la molette de commande.

Les morceaux contenus dans le dossier déterminé s'affichent.

4 Sélectionnez le morceau que vous souhaitez écouter

Type d'opération	Opération
Mouvement entre les morceaux	Poussez la molette de commande vers la droite ou vers la gauche.
Retour à l'étape de sélection de dossier	Appuyez sur la molette de commande pendant au moins 1 seconde.

5 Lecture du morceau sélectionné

Appuyez sur la molette de commande.

Défilement de l'affichage du nom de fichier/dossier

Appuyez sur la molette de commande vers le haut pendant au moins 2 secondes.

Pour annuler le mode sélection de fichier 2

Appuyez sur la touche [F.SEL].

Défilement du Texte/Titre

Vous pouvez faire défiler le texte de CD, le texte de fichier audio ou le titre de MD qui est affiché.

Appuyez sur la molette de commande vers le haut pendant au moins 2 secondes.



- Lorsque la <Commande d'illumination d'affichage> (page 24) est désactivée, l'affichage peut décrocher pendant le défilement.

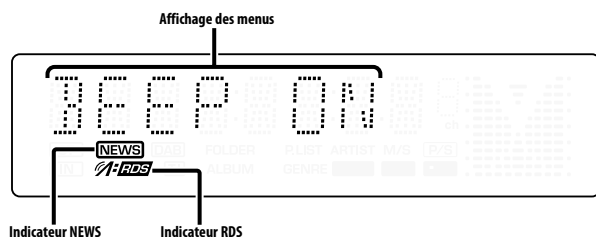
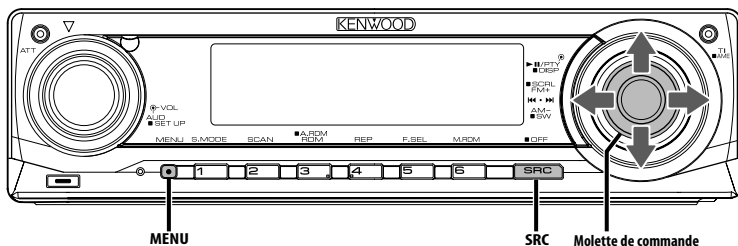

Systeme de menu

Vous pouvez activer en cours de fonctionnement des fonctions de signaux sonores etc. La méthode de base d'utilisation du système de menu est expliquée ici. Les références pour les éléments du menu et leur réglage se trouvent après l'explication de cette opération.

1 Entrer en mode menu

Appuyez sur la touche [MENU].

"MENU" est affiché.

2 Sélectionner l'élément du menu

Poussez la molette de commande vers le haut ou vers le bas.

Exemple : Lorsque vous voulez activer le signal sonore, sélectionnez l'affichage "BEEP".

3 Régler l'élément du menu

Poussez la molette de commande vers la droite ou vers la gauche.

Exemple : Lorsque "BEEP" est sélectionné, à chaque fois qu'on appuie sur la molette elle commute entre "BEEP ON" et "BEEP OFF". Sélectionner l'une des deux possibilités comme réglage.

Vous pouvez continuer en retournant à l'étape 2 et en réglant d'autres éléments.

4 Sortir du mode menu

Appuyez sur la touche [MENU].



- Lorsque d'autres éléments pour lesquels la méthode de fonctionnement normale ci-dessus est applicable sont affichés, on entre ensuite dans le graphique de réglage. (Normalement les réglages au sommet du graphique sont les réglages d'origine.) De plus, l'explication des éléments pour lesquels la méthode n'est pas applicable (<Réglage manuel de l'horloge> etc.) est exposée étape par étape.

En mode de veille

Code de sécurité

Le fait d'activer le code de sécurité empêche l'utilisation de l'unité audio par une tierce personne. Une fois le code de sécurité activé, la saisie du code de sécurité autorisé est requise sur l'autoradio lorsqu'il est retiré du véhicule. L'indication de cette nécessaire activation du code de sécurité prévient le vol de votre autoradio.



- Lorsque la fonction code de sécurité est activée, elle ne peut pas être désactivée.

Remarque : votre code de sécurité est le numéro de 4 chiffres situé dans votre "Car Audio Passport" dans ce package.

1 Entrer en Veille

Appuyez sur la touche [SRC].

Sélectionnez l'affichage "STANDBY".

2 Entrer en mode menu

Appuyez sur la touche [MENU].

Lorsque "MENU" est affiché, "CODE SET" est affiché.

3 Entrer en mode code de sécurité

Appuyez sur la molette de commande pendant au moins 1 seconde.

Lorsque "ENTER" est affiché, "CODE" est affiché aussi.

4 Sélectionner les chiffres à saisir

Poussez la molette de commande vers la droite ou vers la gauche.

5 Sélectionner les numéros du code de sécurité

Poussez la molette de commande vers le haut ou vers le bas.

6 Répétez les étapes 4 et 5, et complétez le code de sécurité.

7 Confirmer le code de sécurité

Appuyez sur la molette de commande pendant au moins 3 secondes.

Lorsque "RE-ENTER" est affiché, "CODE" est affiché aussi.

8 Effectuez les opérations des étapes 4 à 7 et saisissez à nouveau le code de sécurité.

"APPROVED" est affiché.

La fonction code de sécurité est activée.



- Si vous saisissez un code différent de votre code de sécurité, vous devez recommencer à l'étape 4.

9 Sortez du mode de code de sécurité

Appuyez sur la touche [MENU].

Réinitialisation de la fonction de code de sécurité lorsque l'autoradio est utilisé pour la première fois après son retrait de la source d'alimentation batterie, ou après pression du bouton Reset

1 Allumez l'appareil.

2 Effectuez les opérations des étapes 4 à 7 et saisissez à nouveau le code de sécurité.

"APPROVED" est affiché.

Vous pouvez à présent utiliser l'appareil.



- Si un code incorrect est entré, "WAITING" est affiché, et le temps d'interdiction de saisie indiqué ci-dessous est généré.

Après que le temps d'interdiction se soit écoulé, "CODE" est affiché, et vous pouvez saisissez à nouveau le code.

Nombre de fois qu'un mauvais code a été saisi	Temps d'interdiction de saisie
1	—
2	5 minutes
3	1 heure
4	24 heures

En mode de veille

Tonalité capteur tactile

Vous pouvez activer/désactiver le signal sonore de contrôle d'opération (bip).

Affichage	Réglage
"BEEP ON"	Le bip est entendu.
"BEEP OFF"	Le bip est annulé.

Systeme de menu

En mode de veille

Réglage manuel de l'horloge



- Vous pouvez faire ce réglage lorsque la fonction <Synchronisation de l'horloge> (page 24) est désactivée.

1 Sélectionner le mode de réglage de l'horloge

Poussez la molette de commande vers le haut ou vers le bas.

Sélectionnez l'affichage "CLK ADJ".

2 Entrer en mode de réglage de l'horloge

Appuyez sur la molette de commande pendant au moins 1 seconde.

L'affichage de l'horloge clignote.

3 Régler les heures

Poussez la molette de commande vers le haut ou vers le bas.

Régler les minutes

Poussez la molette de commande vers la droite ou vers la gauche.

4 Sortir du mode de réglage de l'horloge

Appuyez sur la touche [MENU].

En mode de veille

Synchronisation de l'horloge

Vous pouvez synchroniser les données temps de la station RDS avec l'horloge de cet appareil.

Affichage	Réglage
"SYNC ON"	Synchronise l'heure.
"SYNC OFF"	Réglez l'heure manuellement.



- Il faut 3 ou 4 minutes pour synchroniser l'horloge.

En mode de veille

DSI (Indicateur de système hors-service)

Un indicateur rouge clignotera sur l'appareil après que la façade aura été enlevée, pour mettre en garde les éventuels voleurs.

Affichage	Réglage
"DSI ON"	La DEL clignote.
"DSI OFF"	DEL éteinte.

Éclairage sélectionnable

Vous pouvez sélectionner la couleur verte ou rouge pour l'éclairage de la touche.

Affichage	Réglage
"KEY RED"	La couleur de l'éclairage est rouge.
"KEY GRN"	La couleur de l'éclairage est verte.

Commande d'illumination d'affichage

Cette fonction éteint l'affichage lorsque vous n'effectuez aucune opération pendant 5 secondes. Cette fonction n'est pas effective lorsque vous conduisez de nuit.

Affichage	Réglage
"DISP ON"	Garde l'affichage allumé.
"DISP OFF"	Éteint l'affichage lorsque vous n'effectuez aucune opération pendant 5 secondes.



- Réglez la commande d'éclairage de l'affichage lorsque la <Configuration du mode de démonstration> (page 29) est désactivé.
- Lorsque l'affichage est éteint, le fait d'appuyer sur une touche quelconque allumera l'affichage.
- Lorsque l'affichage est éteint, vous ne pouvez pas effectuer d'opération à l'exception des opérations suivantes:
 - Volume
 - Atténuateur
 - Sélection de source
 - Extinction de l'appareil
- Pendant le contrôle d'une fonction, tel que le système de menu, l'affichage reste allumé.

En mode de veille

Variateur de luminosité

La luminosité de l'affichage de l'appareil diminue automatiquement lorsque les phares du véhicule sont allumés.

Affichage	Réglage
"DIM AUTO"	La luminosité de l'affichage diminue.
"DIM OFF"	La luminosité de l'affichage ne diminue pas.

En mode de veille

Commutation de la sortie pré-amplifiée

Vous pouvez commuter la sortie pré-amplifiée entre l'enceinte arrière et le subwoofer. (En mode subwoofer il émet sans effet depuis la commande de la balance avant/arrière.)

Affichage	Réglage
"SWPRE R"	Sortie pré-amplifiée arrière.
"SWPRE SW"	Sortie pré-amplifiée du subwoofer.

En mode de veille

Réglage de l'amplificateur intégrée

Vous pouvez contrôler l'amplificateur intégré. En désactivant cette commande, la qualité de pré-sortie est améliorée.

Affichage	Réglage
"AMP ON"	L'amplificateur intégré est activé.
"AMP OFF"	L'amplificateur intégré est désactivé.

En source de fichier audio

Réglage "Supreme"

Lorsque des fichiers AAC, MP3 ou WMA codés en faible débit binaire (moins de 96kbps (fs=44,1k, 48kHz)) sont lus, cette fonction restaure leur région haute fréquence pour rapprocher leur qualité sonore de celle qu'ont les fichiers codés en haut débit binaire. Le traitement est optimisé pour le format de compression utilisé (AAC, MP3 ou WMA) et le réglage est effectué en fonction du débit binaire utilisé.

Affichage	Réglage
"SPRM ON"	Reproduit le son avec la fonction "Supreme".
"SPRM OFF"	Reproduit le son original contenu dans le fichier audio.



- L'effet de son peut être imperceptible, ceci dépendant de la relation entre le format de fichier audio et le réglage.
- Cette fonction n'est pas disponible sur iPod.

Bulletin d'informations avec définition du temps d'écoute

Il y a basculement automatique lorsqu'un bulletin d'informations commence même si l'on écoute pas la radio. De plus, on peut également définir le délai pendant lequel l'écoute ne peut pas être interrompue.

Affichage et réglage
"NEWS OFF"
"NEWS 00M"
:
"NEWS 90M"

Lorsque "NEWS 00M" — "NEWS 90M" est sélectionné, la fonction d'interruption du bulletin d'informations est activée.

Lorsqu'elle est activée, l'indicateur "NEWS" est allumé.

Lorsqu'un bulletin d'informations commence, "NEWS" est affiché et on passe au bulletin d'information.



- Si vous choisissez le réglage "20M" aucun autre bulletin d'information ne sera reçu avant 20 minutes après le premier bulletin d'information.
- Le volume du bulletin de nouvelles est du même niveau que celui réglé pour les <Informations routières> (page 13).
- Cette fonction n'est disponible que si la station souhaitée envoie un code PTY pour le bulletin d'information ou appartient à un réseau <Enhanced Other Network> envoyant un code PTY pour le bulletin d'information.
- Lorsque la fonction d'interruption du bulletin d'informations est activée, l'appareil bascule sur une station FM.

Systeme de menu

En mode Tuner

Recherche locale

Seules les stations dont la réception est bonne sont recherchées en mode de syntonisation automatique.

Affichage	Réglage
"LO.S OFF"	La fonction de recherche locale est désactivée.
"LO.S ON"	La fonction de recherche locale est activée.

En mode Tuner

Mode de syntonisation

Vous pouvez définir le mode de syntonisation.

Mode de syntonisation	Affichage	Opération
Recherche automatique	"AUTO 1"	Recherche automatique d'une station.
Recherche de station pré-réglée	"AUTO 2"	Recherche dans l'ordre des stations présentes dans la mémoire de pré-réglage.
Manuel	"MANUAL"	Commande normale manuelle de la syntonisation.

AF (Alternative Frequency - Fréquence alternative)

Quand la réception est mauvaise, cette fonction commute automatiquement sur une autre fréquence du même programme avec une meilleure réception dans le même réseau RDS.

Affichage	Réglage
"AF ON"	La fonction AF est activée.
"AF OFF"	La fonction AF est désactivée.

Lorsque la fonction AF est activée, l'indicateur "RDS" est allumé.



- Quand aucune autre station avec un fort signal de réception n'est disponible pour le même programme dans le réseau RDS, il se peut que vous entendiez l'émission par intermittence. Dans ce cas, désactivez la fonction AF.

Restriction de la région RDS (Fonction de restriction régionale)

Vous pouvez choisir de restreindre ou non les canaux RDS reçus avec la fonction AF pour un réseau particulier, pour une région particulière.

Affichage	Réglage
"REG ON"	La fonction de restriction de la région est activée.
"REG OFF"	La fonction de restriction de la région est désactivée.



- Sans limiter la fonction AF pour la région ou le réseau particulier, cela permet une recherche de stations avec une bonne réception dans le même réseau RDS.

Recherche automatique TP

Quand la fonction TI est en service et que la réception devient mauvaise lors de l'écoute d'une station diffusant des informations routières, une autre station diffusant des informations routières avec une meilleure réception est recherchée automatiquement.

Affichage	Réglage
"ATPS ON"	La fonction recherche automatique TP est activée.
"ATPS OFF"	La fonction recherche automatique TP est désactivée.

En réception FM

Réception monaurale

Vous pouvez réduire les parasites lorsqu'une émission stéréo est captée en mode monaural.

Affichage	Réglage
"MONO OFF"	La réception monaurale est désactivée.
"MONO ON"	La réception monaurale est activée.

Sélectionner l'affichage d'entrée auxiliaire

Vous pouvez sélectionner l'affichage lorsque l'appareil est commuté à la source entrée Auxiliaire.

1 Sélectionner la source d'entrée auxiliaire

Appuyez sur la touche [SRC].

Sélectionnez l'affichage "AUX"/"AUX EXT".

2 Entrer en mode menu

Appuyez sur la touche [MENU].

"MENU" est affiché.

3 Sélectionner le mode de réglage de l'affichage d'entrée auxiliaire

Poussez la molette de commande vers le haut ou vers le bas.

Sélectionnez l'affichage "NAME SET".

4 Entrer en mode de réglage de l'affichage d'entrée auxiliaire

Appuyez sur la molette de commande pendant au moins 1 seconde.

L'affichage d'entrée auxiliaire actuellement sélectionné est affiché.

5 Sélectionner la source d'entrée auxiliaire

Poussez la molette de commande vers la droite ou vers la gauche.

À chaque fois que l'on appuie sur la molette, l'affichage change comme indiqué ci-dessous.

- "AUX"/"AUX EXT"
- "DVD"
- "PORTABLE"
- "GAME"
- "VIDEO"
- "TV"

6 Sortir du mode de réglage de l'affichage d'entrée auxiliaire

Appuyez sur la touche [MENU].



- Lorsque le fonctionnement s'arrête pendant 10 secondes, le nom en cours est enregistré et le mode de réglage de l'affichage d'entrée auxiliaire se ferme.
- L'affichage d'entrée auxiliaire peut être réglé uniquement lorsque l'entrée auxiliaire intégrée ou l'entrée auxiliaire du KCA-S220A est utilisée.

Fonction du KDC-W6537UY

En mode de veille

Sélection des caractères russes

Pour configurer l'affichage pour les caractères russes et les caractères alphabétiques méconnaissables.

Affichage	Réglage
"RUS ON"	Affiche les textes en caractères russes.
"RUS OFF"	Affiche les textes en caractères européens.



- Les textes affichés en caractères russes sont comme suit.
 - Nom du dossier/ nom du fichier/ titre du morceau/ nom de l'artiste/ nom de l'album
 - Texte CD (source CD interne)
- Les textes ne peuvent pas distinguer les majuscules des minuscules en caractères russes.

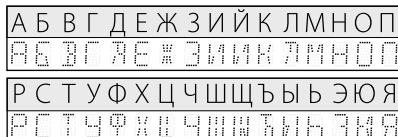

Défilement du texte

Vous pouvez régler le défilement du texte affiché.

Affichage	Réglage
"SCL MANU"	Ne défile pas.
"SCL AUTO"	Défile lorsque l'affichage change.



- Le texte qui défile est indiqué ci-dessous.
 - Texte CD
 - Nom du dossier/ nom du fichier/ titre du morceau/ nom de l'artiste/ nom de l'album
 - Titre du MD
 - Texte radio

Systeme de menu

En mode de veille

Réglage de l'entrée auxiliaire intégrée

Vous pouvez régler la fonction d'entrée auxiliaire intégrée.

Affichage	Réglage
"AUX OFF"	Lors de la sélection de la source, il n'y a pas d'entrée auxiliaire.
"AUX ON"	Lors de la sélection de la source, il y a entrée auxiliaire.

En mode de veille

Minuterie de coupure de l'alimentation

Vous pouvez régler la minuterie pour que l'appareil s'éteigne automatiquement lorsqu'il reste longtemps en veille.

L'utilisation de ce réglage peut permettre d'économiser la batterie du véhicule.

Affichage	Réglage
"OFF ---"	La fonction de minuterie de coupure de l'alimentation est désactivée.
"OFF 20M" (Réglage d'origine)	Coupe l'alimentation au bout de 20 minutes.
"OFF 40M"	Coupe l'alimentation au bout de 40 minutes.
"OFF 60M"	Coupe l'alimentation au bout de 60 minutes.

En mode de veille

Réglage de lecture CD

En cas de problème de lecture d'un CD de format spécial, ce réglage force la lecture du CD.

Affichage	Réglage
"CD READ1"	Lire un CD et fichier audio.
"CD READ2"	Lecture de CD forcée.



- Certains CD de musique peuvent ne pas être lus même en mode "CD READ2".

Autre mode que Veille

Mémoire de pré-réglage audio

Enregistrement de la configuration de valeur par la commande du son. La mémoire ne peut pas être effacée par la touche de réinitialisation.

1 Configuration de la commande du son

Reportez-vous aux opérations suivantes pour configurer la commande du son.
- <Commande du son> (page 8)
- <Réglage audio> (page 8)

2 Entrer en mode menu

Appuyez sur la touche [MENU].
"MENU" est affiché.

3 Sélectionner le mode de pré-réglage audio

Poussez la molette de commande vers le haut ou vers le bas.
Sélectionnez l'affichage "A-PRESET".

4 Entrer en mode de pré-réglage audio

Appuyez sur la molette de commande pendant au moins 1 seconde.

5 Sélectionner la mémoire de pré-réglage audio

Poussez la molette de commande vers le haut ou vers le bas.
Sélectionnez l'affichage "MEMORY".

6 Enregistrer le pré-réglage audio dans la mémoire

Appuyez sur la molette de commande pendant au moins 2 secondes.
Le message "MEMORY" clignote 1 fois.

7 Sortir du mode de présélection audio

Appuyez sur la touche [MENU].



- Enregistrez 1 paire de mémoires de pré-réglage audio. Vous ne pouvez pas enregistrer par la source.
- Lorsque vous appuyez sur la réinitialisation, toutes les sources deviennent la valeur qui a été enregistrée.
- Les éléments suivants ne peuvent pas être enregistrés. Volume, Balance, Balance avant/arrière, Contour, Compensation du volume

Autre mode que Veille

Rappel de préréglage audio

Vous pouvez rappeler le réglage sonore enregistré par la <Mémoire de préréglage audio> (page 28).

1 Sélectionner la source

Appuyez sur la touche [SRC].

2 Entrer en mode menu

Appuyez sur la touche [MENU].

"MENU" est affiché.

3 Sélectionner le mode de préréglage audio

Poussez la molette de commande vers le haut ou vers le bas.

Sélectionnez l'affichage "A-PRESET".

4 Entrer en mode de préréglage audio

Appuyez sur la molette de commande pendant au moins 1 seconde.

5 Sélectionner le rappel de préréglage audio

Poussez la molette de commande vers le haut ou vers le bas.

Sélectionnez l'affichage "RECALL".

6 Rappeler le préréglage audio

Appuyez sur la molette de commande pendant au moins 2 secondes.

Le message "RECALL" clignote 1 fois.

7 Sortir du mode de présélection audio

Appuyez sur la touche [MENU].



- La mémoire utilisateur du "System Q" dans <Commande du son> (page 8) devient la valeur qui a été rappelée.
- L'élément de mémoire de tonalité de source de <Commande du son> (page 8) devient la valeur qui a été rappelée par la source sélectionnée.

En mode de veille

Affichage de la version du microprogramme

Affichage de la version de microprogramme avec l'appareil.

1 Sélectionner le mode d'affichage de la version micrologicielle

Poussez la molette de commande vers le haut ou vers le bas.

Sélectionnez l'affichage "F/W VER".

2 Afficher de la version du micrologiciel

Poussez la molette de commande vers la droite ou vers la gauche.

En mode de veille

Configuration du mode de démonstration

Règle le mode de démonstration.

1 Sélectionner le mode de démonstration

Poussez la molette de commande vers le haut ou vers le bas.

Sélectionnez l'affichage "DEMO".

2 Régler le mode de démonstration

Appuyez sur la molette de commande pendant au moins 2 secondes.

Chaque fois que l'on appuie sur la touche pendant au moins 2 secondes, le mode de démonstration change comme indiqué ci-dessous.

Affichage	Réglage
"DEMO ON"	La fonction de mode démonstration est activée.
"DEMO OFF"	Sortie du mode démonstration (mode normal).

Opérations de base de la télécommande

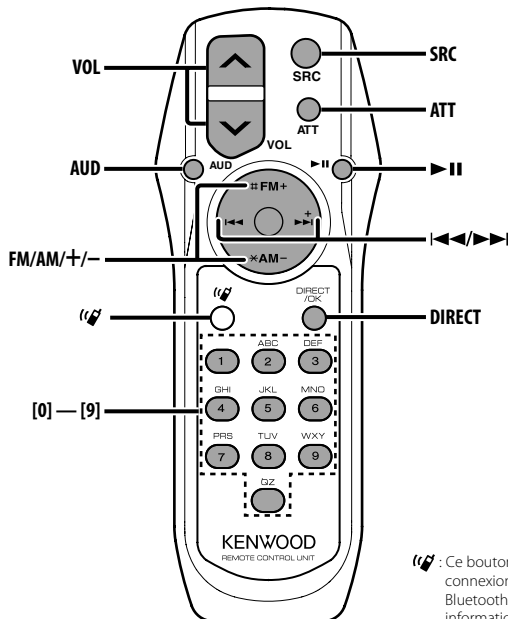

 : Ce bouton est utile dans le cadre d'une connexion avec une HANDS FREE BOX Bluetooth Kenwood. Pour de plus amples informations, reportez-vous au manuel d'utilisation de la HANDS FREE BOX Bluetooth.

Recharger et remplacer la pile

Utiliser deux piles format "AA"/ "R6".

Faire coulisser le couvercle tout en l'appuyant vers le bas pour l'enlever comme indiqué sur l'illustration. Introduire les piles en prenant soin de bien aligner les pôles + et -, en suivant l'illustration située à l'intérieur du boîtier.

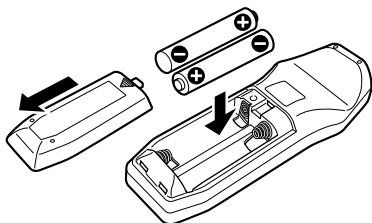

⚠ AVERTISSEMENT

- Rangez les piles non utilisées hors de portée des enfants. Contactez un docteur immédiatement si la pile est avalée.



- Ne pas placer la télécommande dans des endroits exposés à la chaleur tel que le tableau de bord.

Opérations de base

Touches [VOL]

Règle le volume.

Touche [SRC]

Chaque fois que l'on appuie sur la touche, la source change.

Pour connaître l'ordre de changement de la source, Reportez-vous à la section <Sélectionner la source> (page 7).

Touche [ATT]

Baisse le volume rapidement.

Lorsque l'on appuie de nouveau sur la touche, le volume revient à son niveau précédent.

Commande du son

Touche [AUD]

Sélectionne l'élément audio pour le réglage.

Touches [VOL]

Règle l'élément audio.



- Reportez-vous à <Commande du son> (page 8) pour connaître la marche à suivre, comme les procédures de commande audio, etc.

En source tuner

Touches [FM]/ [AM]

Sélectionnez la bande.

Chaque fois que l'on appuie sur la touche [FM] la gamme d'onde commute entre FM1, FM2 et FM3.

Touches [◀◀]/ [▶▶]

Sintonise vers le haut ou vers le bas sur la bande.

Touches [0] — [9]

Appuyez sur les touches [1] — [6] pour rappeler des stations pré-réglées.

Touche [DIRECT]

Sélectionne et annule le mode <Syntonisation à accès direct> (page 12).

Touche [▶II]

Sélectionne et annule le mode <PTY (Type de Programme)> (page 14).

En source Disque/USB

Touches [◀◀]/ [▶▶]

Pour avancer et reculer entre les morceaux.

Touches [+]/ [-]

Déplacement avant/arrière entre Disque/Dossier.

Touche [▶II]





À chaque fois que vous appuyez sur la touche, le morceau est reproduit ou mis en pause.

Touches [0] — [9]

Lorsque vous êtes en <Recherche directe de morceau> (page 18) et <Recherche directe de disque> (page 18), saisissez le numéro du morceau/disque.

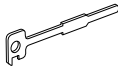
Accessoires/ Procédure d'installation

Accessoires

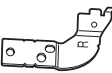
①	1
②	2
③	1
④	2
⑤	1
⑥	1

Procédure d'installation

1. Pour éviter les courts-circuits, retirez la clef de contact et déconnectez la borne ⊖ de la batterie.
2. Connectez le câble d'entrée et de sortie correct à chaque appareil.
3. Connectez le câble au câblage électrique.
4. Prenez le connecteur B sur le câblage électrique et connectez-le au connecteur haut-parleur de votre véhicule.
5. Prenez le connecteur A sur le câblage électrique et connectez-le au connecteur d'alimentation externe de votre véhicule.
6. Connectez le connecteur du câblage électrique à l'appareil.
7. Installez l'appareil dans votre voiture.
8. Reconnectez la borne ⊖ de la batterie.
9. Appuyez sur la touche de réinitialisation.



- Si l'appareil ne parvient pas à se mettre sous tension (le message "PROTECT" s'affiche), cela est peut être dû à un court-circuit au niveau du cordon d'enceinte ou à un contact entre ce dernier et le châssis du véhicule, ce qui a pu activer la fonction de protection. Par conséquent, vérifiez

le câble de l'enceinte.

- Si votre véhicule n'est pas prévu pour ce type de connexion, consultez votre revendeur Kenwood.
- Utilisez uniquement des adaptateurs de conversion d'antenne (ISO-JASO) quand le cordon d'antenne a une fiche ISO.
- Assurez-vous que toutes les connexions de câble sont faites correctement en insérant les fiches jusqu'à ce qu'elles soient verrouillées.
- Si l'allumage de votre véhicule n'a pas de position ACC, ou si le câble d'allumage est connecté à une source d'alimentation à tension constante comme un câble de batterie, l'alimentation de l'appareil ne sera pas reliée à l'allumage (c. à d., il ne se mettra pas sous et hors tension en même temps que l'allumage). Si vous souhaitez connecter l'alimentation de l'appareil avec l'allumage, connectez le câble d'allumage à une source d'alimentation qui peut être mise sous et hors tension avec la clef de contact.
- Si le fusible saute, assurez-vous d'abord que les câbles n'ont pas causé de court-circuit, puis remplacez le vieux fusible par un fusible neuf de même calibre.
- Isolez les câbles non-connectés avec un ruban de vinyle ou d'un autre matériel similaire. Afin d'empêcher les courts-circuits, ne retirez pas les capuchons des extrémités des câbles non connectés ou des bornes.
- Connectez séparément chaque câble d'enceinte à la borne correspondante. L'appareil peut être endommagé ou peut ne pas fonctionner si vous partagez les ⊖ câbles et/ou si vous les mettez à la masse sur une partie métallique de la voiture.
- Après avoir installé l'appareil, vérifiez si les lampes de frein, les indicateurs, les clignotants, etc de la voiture fonctionnent correctement.
- Si la console a un couvercle, assurez-vous d'installer l'appareil de façon à ce que la façade ne touche pas le couvercle lors de la fermeture ou de l'ouverture.
- Monter l'unité de façon à ce que l'angle de montage soit de 30° ou moins.

Si vous souhaitez connecter un iPod

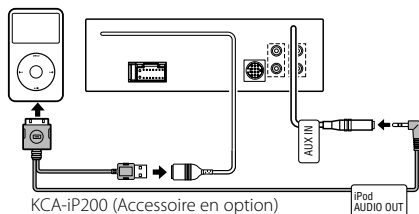

- Aucun autre accessoire en option ne peut être connecté parce que le connecteur USB et l'entrée AUX sont utilisés pour la connexion de l'iPod.

Connexion des câbles aux bornes

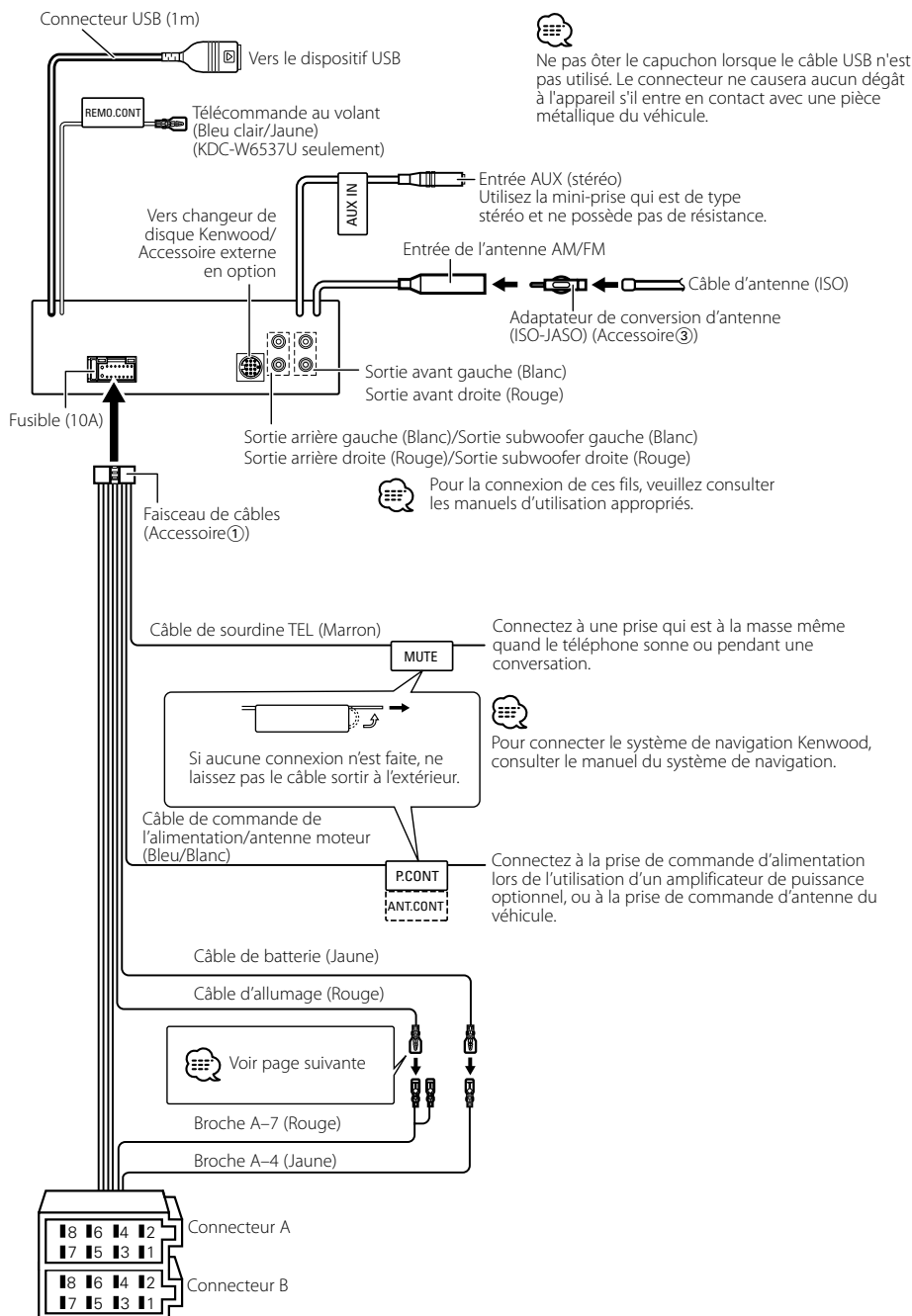

Ne pas ôter le capuchon lorsque le câble USB n'est pas utilisé. Le connecteur ne causera aucun dégât à l'appareil s'il entre en contact avec une pièce métallique du véhicule.



Pour la connexion de ces fils, veuillez consulter les manuels d'utilisation appropriés.



Pour connecter le système de navigation Kenwood, consulter le manuel du système de navigation.

Guide des connecteurs

Numéros de broche pour connecteurs ISO	Couleur du câble	Fonctions
Connecteur d'alimentation externe		
A-4	Jaune	Batterie
A-5	Bleu/Blanc	Commande d'alimentation
A-6	Orange/Blanc	Gradateur d'intensité d'éclairage
A-7	Rouge	Allumage (ACC)
A-8	Noir	Connexion à la terre (masse)
Connecteur de haut-parleur		
B-1	Violet	Arrière droit (+)
B-2	Violet/Noir	Arrière droit (-)
B-3	Gris	Avant droit (+)
B-4	Gris/Noir	Avant droit (-)
B-5	Blanc	Avant gauche (+)
B-6	Blanc/Noir	Avant gauche (-)
B-7	Vert	Arrière gauche (+)
B-8	Vert/Noir	Arrière gauche (-)

⚠ AVERTISSEMENT

Connexion du connecteur ISO

La disposition des broches pour les connecteurs ISO dépend du type de votre véhicule. Assurez-vous de réaliser les connexions correctes pour éviter d'endommager l'appareil. La connexion par défaut du câblage électrique est décrite dans la section [1] ci-dessous. Si les broches du connecteur ISO sont réglées comme décrit dans la section [2] ou [3], réalisez les connexions comme indiqué dans l'illustration. Assurez-vous de reconnecter le câble comme indiqué ci-dessous [2] pour installer cet appareil dans les véhicules **Volkswagen**.

- [1] (Réglage par défaut) La broche A-7 (rouge) du connecteur ISO du véhicule est associée à l'allumage, et la broche A-4 (jaune) est connectée à l'alimentation constante.

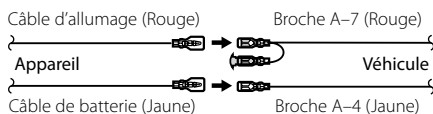

- [2] La broche A-7 (rouge) du connecteur ISO du véhicule est connectée à l'alimentation constante et la broche A-4 (jaune) est associée à l'allumage.

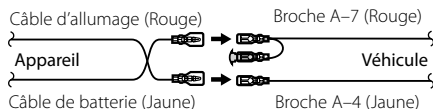

- [3] La broche A-4 (jaune) du connecteur ISO du véhicule n'est connectée à rien, tandis que la broche A-7 (rouge) est connectée à l'alimentation constante (ou bien, les deux broches A-7 (rouge) et A-4 (jaune) sont connectées à l'alimentation constante).

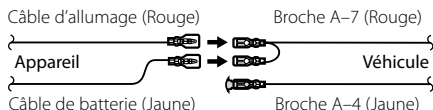

- Quand la connexion est faite comme dans [3] ci-dessus, l'alimentation de l'appareil ne sera pas associée à la clef de contact de l'appareil. Pour cette raison, assurez-vous toujours de mettre l'appareil hors tension quand vous coupez le contact. Pour associer l'alimentation de l'appareil à l'allumage, connectez le câble d'allumage (ACC...rouge) à une source d'alimentation qui peut être mise sous et hors tension avec la clef de contact.

Installation

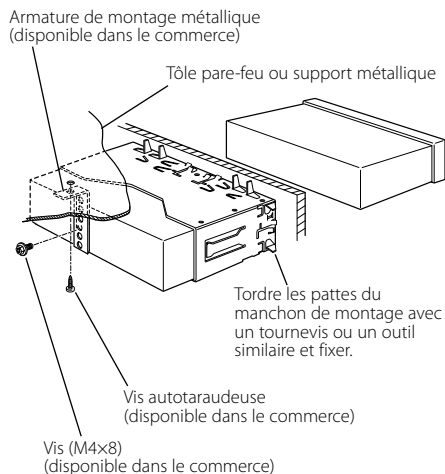

- Assurez-vous que l'appareil est solidement installé. Si l'appareil est instable, il risque de mal fonctionner (par ex. le son risque de sauter).

Visage de la façade sur l'appareil

Attacher la façade à l'unité principale de manière à ce qu'elle ne tombe pas.

- Référez vous à la section <Retrait du cadre en caoutchouc dur> puis retirez le cadre en caoutchouc dur.
- Abaissez la façade en appuyant sur le bouton de déverrouillage.
- Serrez la vis ($\varnothing 2 \times 5$ mm) (Accessoire ④) et le support (Accessoire ⑤) dans le trou montré sur le schéma.

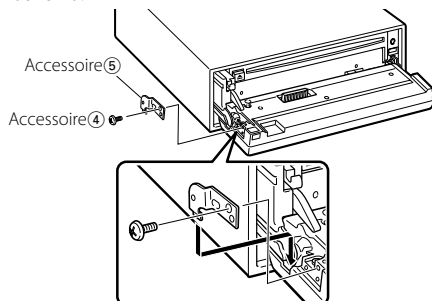

- Serrez la vis ($\varnothing 2 \times 5$ mm) (Accessoire ④) et le support (Accessoire ⑥) dans le trou montré sur le schéma.

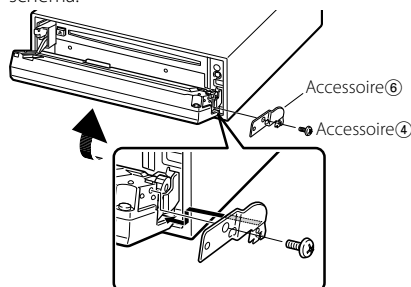

- Ne jamais insérer les vis dans d'autres trous que ceux spécifiés individuellement pour chacune. Si vous les insérez dans un autre trou, elles peuvent se contracter et causer des dommages aux parties mécaniques à l'intérieur de l'unité.

Installation

Retrait du cadre en caoutchouc dur

- 1 Engagez les broches de saisie sur l'outil de retrait et retirez les deux verrous du niveau supérieur. Soulevez le cadre et tirez-le vers l'avant comme indiqué sur la figure.

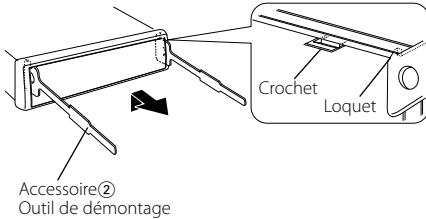

- 2 Lorsque le niveau supérieur est retiré, retirez les deux emplacements inférieurs.



- Le châssis peut être également retiré à partir du côté arrière de la même façon.

Retrait de l'appareil

- 1 Référez vous à la section <Retrait du cadre en caoutchouc dur> puis retirez le cadre en caoutchouc dur.
- 2 Retirez la vis (M4 × 8) sur le panneau arrière.
- 3 Insérez les deux outils de retrait profondément dans les fentes de chaque côté, comme indiqué.
- 4 Poussez l'outil de retrait vers le bas tout en appuyant, et retirez à moitié l'appareil.

Vis (M4×8)
(disponible dans le commerce)
Accessoire②

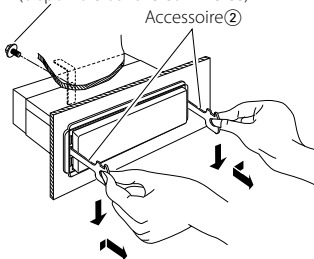

- Faites attention de ne pas vous blesser avec les loquets de l'outil de démontage.
- 5 Sortez l'appareil entièrement avec les mains, en faisant attention de ne pas le faire tomber.

Guide de dépannage

Certains réglages de cet appareil peuvent désactiver certaines fonctions de l'unité.

! Impossible de commuter vers la source Aux.

- ▶ AUX n'est pas allumé. [☞] <Réglage de l'entrée auxiliaire intégrée> (page 28)
- AUX ne peut pas être utilisée quand le KCA-iP200 est connecté.

- ## ! Impossible de régler le subwoofer.
- Impossible de régler la phase subwoofer.
 - Aucune sortie du subwoofer.
 - Impossible de régler le filtre passe-bas.
 - ▶ La pré-sortie n'est pas réglée sur subwoofer. [☞] <Commutation de la sortie pré-amplifiée> (page 25)
 - <Sortie de subwoofer> (page 10) n'est pas réglé sur marche.

- ## ! Impossible de régler la phase subwoofer.
- ▶ Le filtre passe-bas est réglé sur Via. [☞] <Réglage audio> (page 8)

- ## ! Impossible d'enregistrer un code de sécurité.
- Impossible de configurer la commande d'éclairage de l'affichage.
 - ▶ <Configuration du mode de démonstration> (page 29) n'est pas désactivé.

- ## ! Impossible de régler la minuterie de mise hors tension.
- ▶ <Code de sécurité> (page 23) n'est pas réglé.

- ## ! Impossible de lire les fichiers audio.
- ▶ <Réglage de lecture CD> (page 28) est réglé sur "2".

- ## ! Impossible de sélectionner un fichier.
- ▶ Le balayage/La lecture aléatoire est désactivé(e).

Ce qui peut apparaître comme un mauvais fonctionnement de votre appareil n'est peut être que le résultat d'une mauvaise opération ou d'une mauvaise connexion. Avant d'appeler un centre de service, vérifiez d'abord dans le tableau suivant les problèmes possibles.

Général

- ### ? La tonalité de touche ne s'entend pas.
- ✓ La sortie de préampli est en cours d'utilisation.
 - [☞] La tonalité de touche ne peut être émise par le jack de préampli.

Source tuner

- ### ? La réception radio est mauvaise.
- ✓ L'antenne de la voiture n'est pas sortie.
 - [☞] Sortez l'antenne complètement.
 - ✓ Le câble de commande de l'antenne n'est pas connecté.
 - [☞] Connectez le câble correctement en vous référant à la section <Connexion des câbles aux bornes> (page 33).

En source disque

- ### ? Le disque spécifié n'est pas reproduit mais un autre est reproduit à sa place.
- ✓ Le disque spécifié est très sale.
 - [☞] Nettoyez le CD.
 - ✓ Le disque a été inséré dans une autre fente que celle spécifiée.
 - [☞] Ejectez le magasin et vérifiez le numéro du disque spécifié.
 - ✓ Le disque est très rayé.
 - [☞] Essayez un autre disque.

En source de fichier audio

- ### ? Le son saute lorsqu'un fichier audio est lu.
- ✓ Le support média est rayé ou sale.
 - [☞] Nettoyez le support media en vous référant à la rubrique Nettoyage de CD de la section <Manipulation des CD> (page 6).
 - ✓ Le fichier audio est cassé ou n'est pas compatible.
 - [☞] Les fichiers endommagés ou incompatibles sont sautés.
 - ✓ L'enregistrement est de mauvaise qualité.
 - [☞] Enregistrez de nouveau le support média ou utilisez un nouveau support.

Source du dispositif USB

- ### ? Le dispositif USB n'est pas détecté.
- ✓ Le connecteur USB est déconnecté.
 - [☞] Connectez correctement le connecteur du dispositif USB.
- ### ? Le dispositif USB ne lit pas ses fichiers audio.
- ✓ Le connecteur USB est déconnecté.
 - [☞] Connectez correctement le connecteur du dispositif USB.

Les messages ci-dessous indiquent l'état de votre système.

EJECT:	<ul style="list-style-type: none"> Aucun magasin à disques n'a été inséré dans le changeur. Le magasin à disques n'est pas complètement inséré. Absence de CD dans l'unité.
NO DISC:	Aucun disque n'a été inséré dans le magasin à disques.
TOC ERR:	<ul style="list-style-type: none"> Aucun disque n'a été inséré dans le magasin à disques. Le CD est très sale. Le CD est à l'envers. Le CD est très rayé.
READ ERR:	<ul style="list-style-type: none"> Le nombre de fichiers ou de dossiers qui ont été stockés dans le dispositif USB connecté dépasse la limite. Le système de fichier du dispositif USB connecté est cassé. ⇨ Copier à nouveau les fichiers et les dossiers pour le dispositif USB en vous référant à http://www.kenwood.com/usb/. Si le message d'erreur est toujours affiché, initialiser le dispositif USB ou utiliser un autre dispositif USB.
E-05:	Le disque est illisible.
BLANK:	Rien n'a été enregistré sur le MD.
NO TRACK:	Aucune plage n'est enregistrée sur le MD bien qu'il y ait un titre.
NO PANEL:	La façade de l'unité esclave connectée à cet appareil a été enlevée.
E-77:	<p>L'appareil fonctionne mal pour certaines raisons.</p> <ul style="list-style-type: none"> ⇨ Appuyez sur la touche reset sur l'appareil. Si le code "E-77" ne disparaît pas, consultez la station technique la plus proche.
E-99:	<p>Il y a une anomalie dans le magasin de disque. Ou l'unité fonctionne mal pour une raison quelconque.</p> <ul style="list-style-type: none"> ⇨ Vérifiez le magasin à disques. Appuyez ensuite sur la touche reset de l'unité. Si le code "E-99" ne disparaît pas, consultez votre centre de service le plus proche.
LOAD:	Les disques ont été échangés dans le changeur de disque.
READING:	L'appareil lit les données sur le disque.
HOLD:	<p>Le circuit de protection de l'appareil se met en service quand la température à l'intérieur du changeur de disques automatique dépasse 60°C (140°F), arrêtant toutes les opérations.</p> <ul style="list-style-type: none"> ⇨ Refroidir l'appareil en ouvrant les fenêtres ou en mettant en service l'air conditionné. Quand la température descend au dessous de 60°C (140°F), la lecture du disque reprend de nouveau.

IN (clignote):	<p>Le lecteur CD ne marche pas correctement.</p> <ul style="list-style-type: none"> ⇨ Réinsérez le CD. Si le CD ne peut pas être éjecté ou si l'affichage continue à clignoter même si le CD a été correctement remis en place, veuillez couper le courant et consulter votre centre de service après-vente le plus proche.
PROTECT:	<p>Le fil d'enclenche a un court-circuit ou touche le châssis du véhicule, et par conséquent la fonction de protection est activée.</p> <ul style="list-style-type: none"> ⇨ Disposez ou isolez le câble d'enclenche correctement et appuyez sur la touche reset. Si le code "PROTECT" ne disparaît pas, consultez la station technique la plus proche.
NA FILE:	<p>Le format du fichier audio lu n'est pas supporté par cette unité.</p> <ul style="list-style-type: none"> ⇨ ----
COPY PRO:	<p>Un fichier interdit de copie a été lu.</p> <ul style="list-style-type: none"> ⇨ ----
DEMO:	<p>Le mode de démonstration a été sélectionné.</p> <ul style="list-style-type: none"> ⇨ Le <Configuration du mode de démonstration> (page 29) est activée. Désactivez-le.
NO DVICE:	<p>Le dispositif USB est sélectionné en tant que source bien qu'aucun dispositif USB ne soit connecté.</p> <ul style="list-style-type: none"> ⇨ Réglez la source sur n'importe quelle autre source que USB. Connectez un périphérique USB puis repassez à la source USB.
NA DVICE:	<p>Un dispositif USB incompatible est connecté.</p> <ul style="list-style-type: none"> ⇨ Pour connaître les dispositifs USB compatibles, reportez-vous à <http://www.kenwood.com/usb/>.
NO MUSIC/E-15:	<ul style="list-style-type: none"> Le dispositif USB connecté contient des fichiers audio illisibles. Le support utilisé ne dispose pas de données enregistrées que l'appareil peut lire.
USB ERR:	<p>Le dispositif USB connecté appartient à une classe de courant supérieure à la limite autorisée.</p> <ul style="list-style-type: none"> ⇨ Vérifiez le dispositif USB en vous reportant à <http://www.kenwood.com/usb/>. Un problème peut être survenu sur le dispositif USB connecté. ⇨ Changez de source en utilisant n'importe quelle source autre qu'USB. Ôtez le périphérique USB.
iPod ERR:	<p>La connexion à l'iPod a échoué.</p> <ul style="list-style-type: none"> ⇨ Enlevez le périphérique USB, puis reconnectez-le. ⇨ Vérifiez que le logiciel de l'iPod soit de la version la plus récente.
REMOVE:	<p>Le mode Enlever a été sélectionné pour le périphérique USB. Vous pouvez enlever le périphérique USB en toute sécurité.</p>

Spécifications

Les spécifications sont sujettes à changements sans notification.

Section tuner FM

- Plage de fréquence (espacement de 50 kHz)
 - : 87,5 MHz – 108,0 MHz
- Sensibilité utilisable (S/N = 26dB)
 - : 0,7 μ V/75 Ω
- Sensibilité silencieuse (S/N = 46dB)
 - : 1,6 μ V/75 Ω
- Réponse en fréquence (\pm 3,0 dB)
 - : 30 Hz – 15 kHz
- Taux de Signal/Bruit (MONO)
 - : 65 dB
- Sélectivité (DIN)(\pm 400 kHz)
 - : \geq 80 dB
- Séparation stéréo (1 kHz)
 - : 35 dB

Section tuner MW

- Plage de fréquence (espacement de 9 kHz)
 - : 531 kHz – 1611 kHz
- Sensibilité utilisable (S/N = 20dB)
 - : 25 μ V

Section tuner LW

- Plage de fréquence
 - : 153 kHz – 281 kHz
- Sensibilité utilisable (S/N = 20dB)
 - : 45 μ V

Section Disque Compact

- Diodes laser
 - : GaAlAs
- Filtre numérique (A/N)
 - : 8 fois suréchantillonnage
- Convertisseur A/N
 - : 1 Bit
- Vitesse de l'axe
 - : 1000 – 400 rpm (CLV 2 fois)
- Pleurage et scintillement
 - : Non mesurables
- Réponse en fréquence (\pm 1 dB)
 - : 10 Hz – 20 kHz
- Distorsion harmonique totale (1 kHz)
 - : 0,008 %
- Taux de Signal/Bruit (1 kHz)
 - : 110 dB
- Gamme dynamique
 - : 93 dB
- Décodage MP3
 - : Compatible avec le format MP3 1/2
- Décodage WMA
 - : Compatible Windows Media Audio
- Décode AAC
 - : Fichiers AAC-LC ".m4a"

- Signal WAV
 - : MIC linéaire

Section audio

- Puissance de sortie maximum
 - : 50 W x 4
- Puissance de sortie (DIN45324, +B=14,4V)
 - : 30 W x 4
- Impédance d'enceinte
 - : 4 – 8 Ω
- Action en tonalité
 - Graves : 100 Hz \pm 8 dB
 - Centrale : 1 kHz \pm 8 dB
 - Aiguës : 10 kHz \pm 8 dB
- Niveau de préamplification/charge (pendant le mode CD)
 - : 2500 mV/10 k Ω
- Impédance de sortie préamplificateur
 - : \leq 600 Ω

Interface USB

- Standard USB
 - : USB1.1/ 2.0
- Système de fichiers
 - : FAT16/ 32
- Courant d'alimentation maximum
 - : 500 mA
- Décodage MP3
 - : Compatible avec le format MP3 1/2
- Décodage WMA
 - : Compatible Windows Media Audio
- Décode AAC
 - : Fichiers AAC-LC ".m4a"
- Signal WAV
 - : MIC linéaire

Entrée auxiliaire

- Réponse en fréquence (\pm 1 dB)
 - : 20 Hz – 20 kHz
- Tension maximale d'entrée
 - : 1200 mV
- Impédance d'entrée
 - : 100 k Ω

Général

- Tension de fonctionnement (11 – 16V admissible)
 - : 14,4 V
- Courant absorbé
 - : 10 A
- Taille d'installation (L x H x P)
 - : 182 x 53 x 155 mm
- Masse
 - : 1,40 kg

