

KENWOOD

REPRODUCTOR DE DISCOS COMPACTOS RECEPTOR DE FM/AM

KDC-W4037

KDC-W3537

KDC-W3037

KDC-W311

KDC-W237

MANUAL DE INSTRUCCIONES

Kenwood Corporation



A E 8 6

Precauciones de seguridad 3

Notas 4

Características generales 7

- Alimentación
- Selección de la fuente
- Volumen
- Atenuador
- Control de audio
- Configuración de audio
- Bass Boost
- Ajuste de altavoz
- Cambio de visualización
- Salida del subwoofer
- Placa frontal antirrobo
- Silenciamiento de TEL

Características del sintonizador 11

- Sintonización
- Modo de sintonización
- Memoria de presintonización de emisoras
- Entrada de memoria automática
- Sintonización preajustada

Características de RDS 13

- Información de tráfico
- Despliegue del texto de radio
- PTY (tipo de programa)
- Preajuste del tipo de programa
- Cambio del idioma de la función PTY

Funciones de control de CD/ archivo de audio/disco externo 16

- Reproducción de CDs y archivos de audio
- Reproducción de discos externos
- Avance rápido y rebobinado
- Búsqueda de pistas/archivos
- Búsqueda de discos/búsqueda de carpetas
- Búsqueda directa de pistas/archivos
- Búsqueda directa de discos
- Repetición de pistas/archivos/discos/carpetas
- Reproducción con exploración
- Reproducción aleatoria
- Reproducción aleatoria del cambiador
- Selección de carpetas
- Despliegue de texto/título

Sistema de menú 20

- Sistema de menús
- Código de seguridad
- Tono de sensor de contacto
- Ajuste manual del reloj
- Sincronización del reloj
- DSI (Indicador de desactivación del sistema)
- Iluminación seleccionable
- Atenuación de iluminación
- Cambio de salida de preamplificador
- Ajuste Supreme
- Boletín de noticias con el ajuste de interrupción
- Búsqueda local
- Modo de sintonización
- AF (Frecuencia alternativa)
- Restricción de la zona RDS (función de restricción de zona)
- Búsqueda TP Automática
- Recepción monaural
- Selección de pantalla de entrada auxiliar
- Despliegue de texto
- Selección de caracteres rusos
- Configuración de entrada auxiliar incorporada
- Temporizador de desconexión automática
- Ajuste de la lectura del CD
- Ajuste del modo de demostración

Operaciones básicas del mando a distancia 26

Accesorios/ Procedimiento de instalación 28

Conexión de cables a los terminals 29

Instalación/ Desmontaje de la unidad 31

Guía de solución de problemas 32

Especificaciones 34

Precauciones de seguridad

⚠ADVERTENCIA

Para evitar el riesgo de lesiones y/o fuego, observe las siguientes precauciones:

- Para evitar cortocircuitos, nunca coloque ni deje objetos metálicos (por ejemplo, monedas o herramientas metálicas) dentro de la unidad.
- La instalación y cableado de este producto requiere de habilidad y experiencia. Por motivos de seguridad, deja la labor de instalación y montaje en manos de profesionales.

⚠PRECAUCIÓN

Para evitar daños en la unidad, tome las siguientes precauciones:

- Asegúrese de utilizar para la unidad una fuente de alimentación de 12V CC con masa negativa.
- No instale la unidad en un sitio expuesto a la luz directa del sol, o excesivamente húmedo o caluroso. Asimismo evite los lugares muy polvorientos o sujetos a salpicaduras de agua.
- No coloque la placa frontal (ni su estuche) en áreas expuestas a la luz solar directa, ni al calor o humedad excesivos. Asimismo evite los lugares muy polvorientos o sujetos a salpicaduras de agua.
- Para evitar el deterioro, no toque con sus dedos los terminales de la unidad o de la placa frontal.
- Evite aplicar golpes fuertes a la placa frontal, dado que se trata de un componente de precisión.
- Cuando tenga que reemplazar un fusible, utilice únicamente uno del régimen prescrito. El uso de un fusible de régimen incorrecto podría ocasionar un funcionamiento defectuoso de la unidad.
- No utilice sus propios tornillos. Útilice sólo los tornillos incluidos. El uso de tornillos diferentes podría causar daños en la unidad principal.

No cargue CDs de 3 pulgadas (8 cm) en la ranura de CD

Si intenta cargar en la unidad un CD de 3 pulgadas con su adaptador, es posible que el adaptador se separe del CD y dañe la unidad.

Acerca de los reproductores de CD/ cambiadores de discos conectados a esta unidad

Pueden conectarse a esta unidad los cambiadores de discos/ reproductores de CD Kenwood comercializados en 1998 o después.

Remítase al catálogo o consulte al distribuidor Kenwood respecto de los modelos de cambiadores de discos/ reproductores de CD que pueden conectarse.

Observe que cualquier cambiador de discos/ reproductor de CD comercializado en 1997 o anterior y los cambiadores de discos de otros fabricantes no pueden conectarse a esta unidad.

Una conexión de productos no compatibles puede ocasionar daños.

Ajuste del interruptor "O-N" a la posición "N" para cambiadores de disco/ reproductores de CD Kenwood que corresponda.

Las funciones que pueden utilizarse y la información que puede visualizarse diferirá según sean los modelos que se conecten.



- Una conexión incorrecta podrá producir daños tanto en la unidad como en el cambiador de CD.

Empañamiento de la lente

Inmediatamente después de encender el calefactor del automóvil en épocas de frío, se podría formar condensación o vaho sobre la lente del reproductor de CD. Este empañamiento de la lente podría hacer imposible la reproducción de CDs. En tal caso, retire el disco y espere hasta que se evapore la condensación. Si la unidad no opera de la manera normal después de un tiempo, consulte con su distribuidor Kenwood.

Notas

- Si tiene problemas durante la instalación, consulte con su distribuidor Kenwood.
- Cuando compre accesorios opcionales, verifique antes con su distribuidor Kenwood que dichos accesorios funcionan con su modelo en su área.
- Los caracteres que se pueden visualizar con esta unidad son A-Z 0-9 @ " ' ` % & * + - = , . / \ < > [] () : ; ^ - { } | ~ .
- La función RDS no funcionará en los lugares donde no sea suministrado el servicio por ninguna emisora.
- Las ilustraciones de la pantalla y el panel que aparecen en este manual son ejemplos utilizados para explicar mejor cómo se utilizan los mandos. Por lo tanto, las ilustraciones de la pantalla que aparecen pueden ser distintas a las que aparecen realmente en la pantalla del equipo, y algunas de las ilustraciones de la pantalla puede que representen algo imposible durante el funcionamiento actual.

Cómo reposicionar su unidad

- Si la unidad no opera correctamente, pulse el botón de reposición. La unidad se reposiciona a los ajustes de fábrica al pulsar el botón de reposición.
- Pulse el botón de reposición cuando el cambiador automático de CD no funcione correctamente. El funcionamiento normal debe ser restituido.

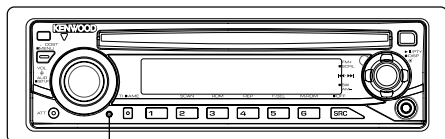

Botón de reposición

Limpieza de la unidad

Si la placa frontal de esta unidad está manchada, límpiela con un paño seco tal como un paño de silicona.

Si la placa frontal está muy sucia, límpiela con un paño humedecido en jabón neutro, y luego vuelva a limpiarla con un trapo suave limpio y seco.



- Si se aplica algún spray para limpiar directamente a la unidad puede que afecte a sus partes mecánicas. Si se limpia la placa frontal con un paño duro o utilizando líquido volátil tal como disolvente o alcohol puede que se raye la superficie o que se borren algunos caracteres.

Limpieza de los terminales de la placa frontal

Si se ensucian los terminales de la unidad o de la placa frontal, límpielos con un paño suave y seco.

Antes de utilizar esta unidad por primera vez

Esta unidad se ajusta inicialmente al modo de demostración.

Cuando utilice esta unidad por primera vez, cancele el <Ajuste del modo de demostración> (página 25).

Acerca del archivo de audio

• Archivos de audio que pueden reproducirse

MP3 (.mp3), WMA (.wma)

• Medios de disco admitidos

CD-R/RW/ROM

• Formatos de archivo de disco admitidos

ISO 9660 Level 1/2, Joliet, Romeo, Long file name.

Aunque los archivos de audio se compilan con los estándares indicados anteriormente, puede que sea imposible reproducirlos dependiendo de los tipos o las condiciones de los medios o el dispositivo.

• Orden de reproducción del archivo de audio

En el ejemplo de árbol de carpetas/archivos a continuación, los archivos se reproducen en orden, de ① a ⑩.

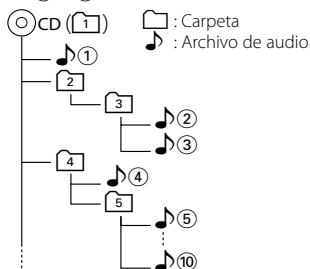

En el sitio www.kenwood.com/audiofile/ puede encontrar un manual en línea sobre archivos de audio. En dicho manual, se proporciona información detallada y notas que no se incluyen en este manual. Asegúrese de leer también el manual en línea.

Manipulación de CDs

- No toque la superficie de grabación del CD.
- No pegue cinta etc. sobre el CD.
Ni tampoco utilice un CD con cinta pegada sobre el.
- No utilice accesorios de tipo disco.
- Limpie desde el centro del disco hacia el exterior.
- Al extraer los CDs de esta unidad tire de ellos hacia afuera en forma horizontal.
- Si el agujero central del CD o el margen exterior tiene rebaba, utilícelo después de haberla quitado con un bolígrafo.

CDs que no se pueden utilizar

- No se pueden utilizar CDs que no sean redondos.

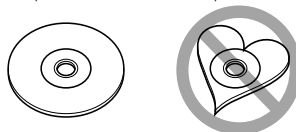

- No se pueden utilizar CDs coloreados en la superficie de grabación o que estén sucios.
- Esta unidad sólo puede reproducir los CD con



Puede que no reproduzca correctamente los discos que no tienen la marca.

- No se puede reproducir un CD-R o CD-RW que no ha sido finalizado. (Para el proceso de finalización remítase a su software de escritura CD-R/CD-RW, y a su manual de instrucciones de grabador de CD-R/CD-RW.)

Acerca del control de sintonizador DAB (KDC-W4037/KDC-W3537)

Remítase al grupo **A** en el manual de instrucciones del sintonizador DAB KTC-9090DAB (accesorio opcional) para obtener información acerca del método de control de la función del sintonizador DAB. Sin embargo, los siguientes métodos de control de la función para esta unidad pueden diferir de lo especificado en el manual de instrucciones; por tal motivo, consulte la instrucción complementaria siguiente.

<Introducción de memoria de conjunto automática>

1. Seleccione la banda preajustada para la función de introducción de memoria de conjunto automática.
2. Pulse el botón [AME] durante al menos 2 segundos.
Abra la función de introducción de memoria de conjunto automática.
Después de terminar de guardar la información en la memoria, el número de botones preajustados y la etiqueta general se visualizarán.

<Búsqueda por tipo de programa e idioma> e <Idiomas a visualizar> en <Función de tipo de programa (PTY)>

Durante el funcionamiento para pulsar el botón [DISP], utilice el botón [TI].

<Cambio automático de la prioridad DAB>

No es posible utilizar esta función.

Este producto no ha sido instalado en la línea de producción por el fabricante de un vehículo, ni tampoco por el importador profesional de un vehículo dentro del estado miembro de la UE.

Información acerca de la eliminación de equipos eléctricos y electrónicos al final de la vida útil (aplicable a los países de la Unión Europea que hayan adoptado sistemas independientes de recogida de residuos)



Los productos con el símbolo de un contenedor con ruedas tachado no podrán ser desechados como residuos domésticos. Los equipos eléctricos y electrónicos al final de la vida útil, deberán ser reciclados en instalaciones que puedan dar el tratamiento adecuado a estos productos y a sus subproductos residuales correspondientes. Póngase en contacto con su administración local para obtener información sobre el punto de recogida más cercano. Un tratamiento correcto del reciclaje y la eliminación de residuos ayuda a conservar los recursos y evita al mismo tiempo efectos perjudiciales en la salud y el medio ambiente.

La marca para los productos que utilizan láser (excepto para algunas áreas)

**CLASS 1
LASER PRODUCT**

Esta etiqueta está colocada en el chasis e indica que el componente funciona con rayos láser de clase 1. Esto significa que el aparato utiliza rayos láser considerados como de clase débil. No existe el peligro de que este aparato emita al exterior una radiación peligrosa.

Características generales

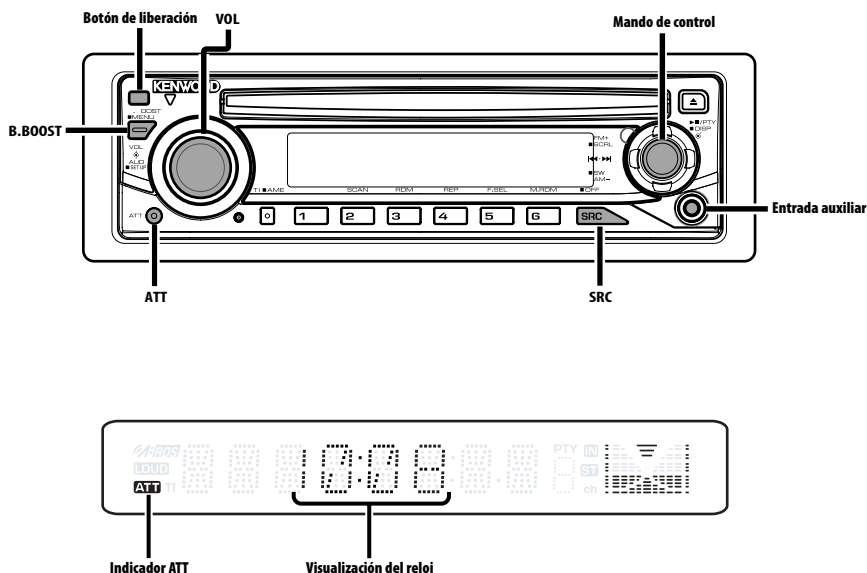

Alimentación

Encendido de la alimentación

Pulse el botón [SRC].



- Cuando se enciende la alimentación, <Código de seguridad> (página 21) se visualiza como "CODE ON" o "CODE OFF". (Función del KDC-W4037/KDC-W3537)

Apagado de la alimentación

Pulse el botón [SRC] durante al menos 1 segundo.

Selección de la fuente

Pulse el botón [SRC].

Fuente requerida	Visualización
Sintonizador	"TUNER"
CD	"CD"
Disco externo (accesorio opcional)**	"CD CH"
Entrada auxiliar*	"AUX"
Entrada auxiliar (accesorio opcional)**	"AUX EXT"
Espera (sólo modo de iluminación)	"STANDBY"

- * Se puede conectar un equipo, como un reproductor de audio portátil, al terminal de entrada auxiliar mediante un miniconector disponible comercialmente (3,5 ø).



- Esta unidad se apaga automáticamente después de transcurridos 20 minutos en el modo de espera para ahorrar la batería del vehículo. El tiempo transcurrido hasta que se apaga puede ajustarse en <Temporizador de desconexión automática> (página 25).
- **Función del KDC-W4037/KDC-W3537
- Utilice el miniconector de tipo estéreo que no tiene resistencia.

Volumen

Para aumentar el nivel del volumen

Gire el mando [VOL] en el sentido de las agujas del reloj.

Para disminuir el nivel de volumen

Gire el mando [VOL] en sentido contrario a las agujas del reloj.

Características generales

Atenuador

Para bajar el volumen rápidamente.

Pulse el botón [ATT].

Cada vez que se pulsa el botón, el atenuador se activa y se desactiva.

Cuando el atenuador está activado, el indicador "ATT" parpadea.

Control de audio

1 Seleccione la fuente para el ajuste

Pulse el botón [SRC].

2 Ingrese al modo de control de audio

Pulse el mando [VOL].

3 Seleccione el elemento de audio para el ajuste

Pulse el mando [VOL].

Cada vez que se pulse el mando, los ítems que se pueden ajustar, cambian como se muestra en la tabla que sigue a continuación.

4 Ajuste el elemento de audio

Gire el mando [VOL].

Ítem de ajuste	Visualización	Margen
Nivel de subwoofer* "SW L"		-15 — +15
System Q	"NATURAL"/"ROCK"/ "POPS"/"EASY"/ "TOP40"/"JAZZ"	Natural/Rock/ Pops/Ligera/ Top 40/Jazz
Nivel de graves	"BAS L"	-8 — +8
Nivel de medios	"MID L"	-8 — +8
Nivel de agudos	"TRE L"	-8 — +8
Balance	"BAL"	Izquierda 15 — Derecha 15
Fader	"FAD"	Posterior 15 — Frontal 15

Salga del modo de control de audio (modo de control de volumen)



Acerca de System Q

- Puede recuperar el mejor ajuste de sonido programado para distintos tipos de música.
- Cada ajuste de valor se cambia con <Ajuste de altavoz> (página 9).
Primeramente deberá seleccionar el tipo de altavoz con el ajuste de Altavoz.
- "USER": Esto aparece cuando se ajustan los niveles de graves, medios o agudos. Al seleccionar "USER", se recuperan estos niveles.
- *Función del KDC-W4037

5 Salga del modo de control de audio

Pulse cualquier botón.

Pulse un botón que no sea el mando [VOL], el botón [ATT].

Configuración de audio

Configuración del sistema de sonido, como la compensación de volumen.

1 Seleccione la fuente para el ajuste

Pulse el botón [SRC].

2 Ingrese al modo de configuración de audio

Pulse el mando [VOL] durante al menos 1 segundo.

3 Seleccione el elemento de configuración de audio para el ajuste

Pulse el mando [VOL].

Cada vez que se pulse el mando, los ítems que se pueden ajustar, cambian como se muestra en la tabla que sigue a continuación.

4 Ajuste el ítem de configuración de audio

Gire el mando [VOL].

Ítem de ajuste	Visualización	Margen
Filtro de paso bajo*	"LPF"	80/120/160/Pasante Hz
Compensación de volumen	"V-OFF"	-8 — ±0 (AUX: -8 — +8)



- Compensación del volumen:
El volumen de cada fuente puede ajustarse de manera diferente del volumen básico.
- *Función del KDC-W4037

5 Salga del modo de configuración de audio

Pulse el mando [VOL] durante al menos 1 segundo.

Bass Boost

Los sonidos graves se pueden mejorar mediante una pulsación.

Pulse el botón [B.BOOST].

Al pulsar el botón una vez, aparece el ajuste de refuerzo de graves.

Cada vez que pulse el botón, cambia dicho ajuste.

Ajuste	Visualización
Bass Boost 1	"BB-L1"
Bass Boost 2	"BB-L2"
Bass Boost desactivado	"BB-L OFF"

Ajuste de altavoz

Realice el ajuste fino de sintonización para que el valor de System Q sea óptimo al ajustar el tipo de altavoz.

1 Ingrese al modo de espera

Pulse el botón [SRC].

Seleccione la visualización "STANDBY".

2 Ingrese al modo de ajuste de altavoz

Pulse el mando [VOL].

3 Seleccione el tipo de altavoz

Gire el mando [VOL].

Cada vez que gire el mando, la configuración cambiará como se indica a continuación.

Tipo de altavoz	Visualización
Desactivado	"SP OFF"
Para altavoz de 5 y 4 pulgadas	"SP 5/4"
Para altavoz de 6 y 6x9 pulgadas	"SP 6*9/6"
Para altavoz OEM	"SP OEM"

4 Salga del modo de ajuste de altavoz

Pulse el mando [VOL].

Cambio de visualización

Cambio de la información visualizada.

1 Ingrese al modo de cambio de visualización

Pulse el mando de control durante al menos 1 segundo.

Se visualiza "DISP SEL".

2 Seleccione el ítem de visualización

Presione el mando de control hacia [◀◀] o [▶▶].

En la fuente de sintonizador (KDC-W237)

Información	Visualización
Frecuencia	"FREQ"
Reloj	"CLOCK"

En la fuente de sintonizador

Información	Visualización
Frecuencia (MW, LW)	"FREQ"
Nombre del servicio de programa (FM)	"FREQ/PS"
Texto de radio, Nombre del servicio de programa (FM)	"R-TEXT"
Reloj	"CLOCK"

En la fuente de CD y disco Externo

Información	Visualización
Título del disco	"D-TITLE"
Título de la pista	"T-TITLE"
Tiempo de reproducción y número de la pista	"P-TIME"
Reloj	"CLOCK"

En la fuente de archivo de audio

Información	Visualización
Título de la canción y nombre del artista	"TITLE"
Nombre del álbum y nombre del artista	"ALBUM"
Nombre de la carpeta	"FOLDER"
Nombre del archivo	"FILE"
Tiempo de reproducción y número de la pista	"P-TIME"
Reloj	"CLOCK"

En Espera/ fuente de entrada auxiliar

Información	Visualización
Nombre de la fuente	"SRC NAME"
Reloj	"CLOCK"

3 Salga del modo de cambio de visualización

Pulse el mando de control.



- El nombre del álbum no se puede visualizar en un archivo WMA.
- Si el elemento de pantalla seleccionado no contiene ninguna información, se muestra información alternativa.

Características generales

Función del KDC-W4037

Salida del subwoofer

Activación o desactivación de la salida del subwoofer.

Mantenga pulsado [AM] del mando de control durante al menos 2 segundos.

Cada vez que presione el mando, la Salida del subwoofer se activa y se desactiva.

Cuando la salida está activada, se visualiza "SW ON".

Placa frontal antirrobo

Es posible extraer la placa frontal de la unidad y llevarla consigo para impedir robos.

Extracción de la placa frontal

Pulse el botón de liberación.

La placa frontal queda desbloqueada permitiendo su extracción.



- La placa frontal es una pieza de precisión y puede resultar dañada por golpes o sacudidas.
- Guarde la placa frontal en su estuche cuando esté fuera del vehículo.
- No exponga la placa frontal (ni su estuche) a la luz solar directa ni al calor o humedad excesivos. Además deberá evitar sitios con mucho polvo o la posibilidad de que se derrame agua sobre ella.

Colocación de la placa frontal después de haberla extraído

1 Alinee las proyecciones de la unidad con las ranuras en la placa frontal.

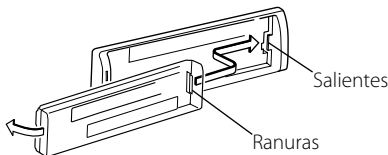

2 Deslice la placa frontal hasta que sienta que hace clic.

La placa frontal queda bloqueada en su sitio, permitiendo utilizar la unidad.

Silenciamiento de TEL

El sistema de audio se silencia automáticamente al entrar una llamada telefónica.

Cuando se recibe una llamada

Se visualiza "CALL".

El sistema de audio queda en pausa.

Audición del audio durante una llamada

Pulse el botón [SRC].

La visualización "CALL" desaparece y el sistema de audio vuelve a activarse.

Cuando termina la llamada

Cuelgue el teléfono.

La visualización "CALL" desaparece y el sistema de audio vuelve a activarse.



- Para utilizar la función de silenciamiento de TEL, es necesario conectar el cable MUTE al teléfono mediante el uso de un accesorio telefónico comercial. Remítase a <Conexión de cables a los terminals> (página 29).

Características del sintonizador

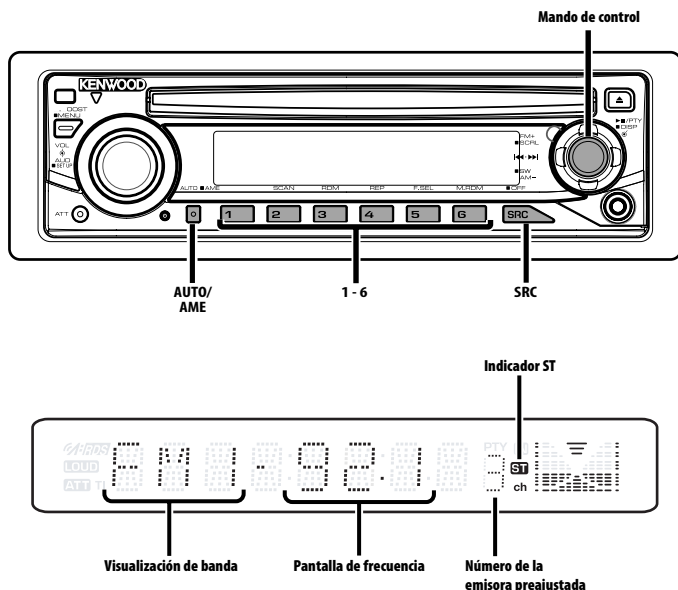

Sintonización

Selección de la emisora.

1 Seleccione la fuente de sintonizador

Pulse el botón [SRC].

Seleccione la visualización "TUNER".

2 Seleccione la banda

Presione el mando de control hacia [FM] o [AM].

Cada vez que se coloca el mando en [FM], la banda de recepción cambiará entre FM1, FM2 y FM3.

3 Sintonice la banda hacia arriba o hacia abajo

Presione el mando de control hacia [◀◀] o [▶▶].



- Durante la recepción de emisoras en estéreo, el indicador "ST" se activa.

Función del KDC-W237

Modo de sintonización

Elija el modo de sintonización.

Pulse el botón [AUTO].

Cada vez que se pulse el botón, el modo de sintonización cambiará como se indica en la tabla que sigue a continuación.

Modo de sintonización	Visualización	Operación
Búsqueda automática	"AUTO 1"	Búsqueda automática de una emisora.
Búsqueda de emisora predefinida	"AUTO 2"	Búsqueda de emisoras por orden en la memoria de preajuste.
Manual	"MANUAL"	Control de sintonización manual normal.

Características del sintonizador

Memoria de presintonización de emisoras

Almacenamiento de emisoras en la memoria.

1 Seleccione la banda

Presione el mando de control hacia [FM] o [AM].

2 Seleccione la frecuencia que va a guardar en la memoria

Presione el mando de control hacia [◀◀] o [▶▶].

3 Guarde la frecuencia en la memoria

Pulse el botón [1] — [6] deseado durante al menos 2 segundos.

La visualización del número predefinido parpadea 1 vez.

En cada banda, se puede guardar 1 emisora en la memoria de cada botón [1] — [6].

Entrada de memoria automática

Almacenamiento automático de emisoras con buena recepción en la memoria.

1 Seleccione la banda de la entrada de memoria automática

Presione el mando de control hacia [FM] o [AM].

2 Abra la entrada de memoria automática

Pulse el botón [AME] durante al menos 2 segundos.

Se visualiza "A-MEMORY".

Cuando se guardan en memoria 6 emisoras que pueden recibirse, la entrada de memoria automática se cierra.



- Cuando está activada la <AF (Frecuencia alternativa)> (página 23), sólo se guardan en memoria emisoras RDS.
- Cuando se realiza la entrada de memoria automática en la banda FM2, las emisoras RDS predefinidas en la banda FM1 no se almacenan en la memoria.
De manera similar, cuando se realiza en la banda FM3, las emisoras RDS predefinidas en FM1 o FM2 no se guardan en la memoria.

Sintonización preajustada

Recuperación de las emisoras de la memoria.

1 Seleccione la banda

Presione el mando de control hacia [FM] o [AM].

2 Recupere la emisora

Pulse el botón [1] — [6] deseado.

Características de RDS

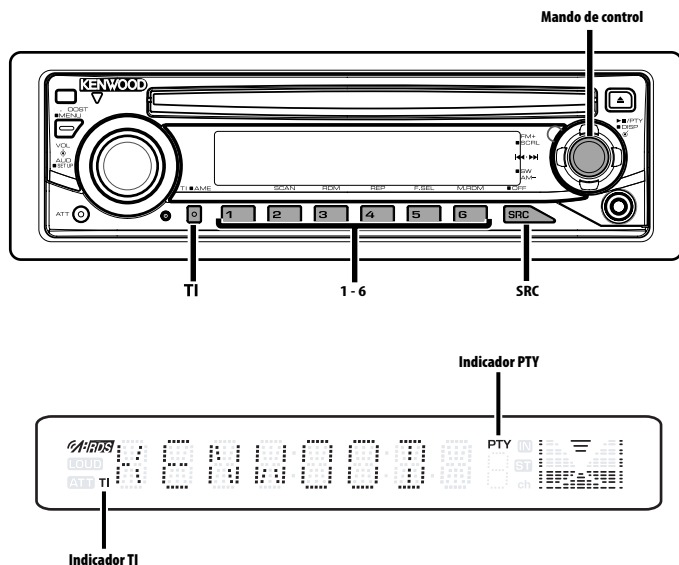

Información de tráfico

Cambio automático a la información de tráfico cuando comienza un boletín de tráfico incluso aunque no esté escuchando la radio.

Pulse el botón [TI].

Cada vez que se pulse el botón, la función de Información de Tráfico se activa o desactiva. Cuando está activado, el indicador "TI" se activa. Cuando no se esté recibiendo una emisora de información de tráfico, el indicador "TI" parpadea. Cuando comience el boletín de tráfico, se visualizará "TRAFFIC" y el audio cambiará a la información de tráfico.



- Durante la recepción de una emisora AM, cuando la función de información de tráfico esté activada, la frecuencia cambia a una emisora FM.
- Durante la recepción de información de tráfico, el volumen ajustado es recordado automáticamente, y la próxima vez que cambie a la información de tráfico se recordará automáticamente dicho volumen.

Recepción de otras emisoras de información de tráfico

Presione el mando de control hacia [◀◀] o [▶▶].



- La información del tráfico se puede cambiar cuando esta se encuentra en la fuente del sintonizador. Sin embargo, no se puede cambiar la información de tráfico mientras tiene lugar la recepción del boletín de tráfico de fuentes diferentes al sintonizador.

Despliegue del texto de radio

Despliegue del texto de radio visualizado.

Mantenga pulsado [FM] del mando de control durante al menos 2 segundos.

PTY (tipo de programa)

Selección del tipo de programa y búsqueda de una emisora.

1 Ingrese al modo PTY

Pulse el mando de control.

Durante el modo PTY, el indicador "PTY" se activa.



- Esta función no puede utilizarse durante la recepción de un boletín de tráfico o de AM.

2 Seleccione el tipo de programa

Presione el mando de control hacia [FM] o [AM].

Cada vez que presione el mando, el tipo de programa cambiará como se indica en la tabla que sigue a continuación.

n.º	Tipo de programa	Visualización
1.	Charlas	"SPEECH"
2.	Música	"MUSIC"
3.	Noticias	"NEWS"
4.	Actualidades	"AFFAIRS"
5.	Información	"INFO"
6.	Deportes	"SPORT"
7.	Educación	"EDUCATE"
8.	Drama	"DRAMA"
9.	Cultura	"CULTURE"
10.	Ciencias	"SCIENCE"
11.	Varios	"VARIED"
12.	Música pop	"POP M"
13.	Música rock	"ROCK M"
14.	Música lenta	"EASY M"
15.	Clásica ligera	"LIGHT M"
16.	Clásica seria	"CLASSICS"
17.	Otras músicas	"OTHER M"
18.	Boletín meteorológico	"WEATHER"
19.	Finanzas	"FINANCE"
20.	Programas para niños	"CHILDREN"
21.	Asuntos sociales	"SOCIAL"
22.	Religión	"RELIGION"
23.	Telefonía	"PHONE IN"
24.	Viajes	"TRAVEL"
25.	Ocio	"LEISURE"
26.	Música jazz	"JAZZ"
27.	Música country	"COUNTRY"
28.	Música nacional	"NATION M"
29.	Música "oldies"	"OLDIES"
30.	Música popular	"FOLK M"
31.	Documental	"DOCUMENT"



- Las charlas y la música incluyen los siguientes tipos de programas.
Música: n.º 12 — 17, 26 — 30
Charlas: n.º 3 — 11, 18 — 25, 31
- El tipo de programa puede guardarse en los botones de memoria del [1] — [6] y recuperarse rápidamente. Remítase a <Preajuste del tipo de programa> (página 14).
- Es posible cambiar el idioma de visualización. Remítase a <Cambio del idioma de la función PTY> (página 15).

3 Búsqueda de la emisora del tipo de programa seleccionado

Presione el mando de control hacia [◀◀] o [▶▶].

Si desea buscar otras emisoras, vuelva a pulsar la parte [◀◀] o [▶▶] del mando de control.



- Cuando no se encuentre el tipo de programa seleccionado, se visualizará "NO PTY". Seleccione otro tipo de programa.

4 Salga del modo PTY

Pulse el mando de control.

Preajuste del tipo de programa

Almacenamiento del tipo de programa en la memoria de botón predefinido y recuperación rápida del mismo.

Preajuste del tipo de programa

1 Seleccione el tipo de programa que desea predefinir

Remítase a <PTY (tipo de programa)> (página 14).

2 Defina el tipo de programa

Pulse el botón deseado entre [1] — [6] durante al menos 2 segundos.

Recuperación del tipo de programa predefinido

1 Ingrese al modo PTY

Remítase a <PTY (tipo de programa)> (página 14).

2 Recupere el tipo de programa

Pulse el botón deseado entre [1] — [6].

Cambio del idioma de la función PTY

Selección del idioma de visualización del tipo de programa.

1 Ingrese al modo PTY

Remítase a <PTY (tipo de programa)> (página 14).

2 Ingrese al modo de cambio de idioma

Pulse el botón [TI].

3 Seleccione el idioma

Presione el mando de control hacia [FM] o [AM].

Cada vez que presione el mando, el idioma cambiará como se indica en la tabla que sigue a continuación.

Idioma	Visualización
Inglés	"ENGLISH"
Francés	"FRENCH"
Alemán	"GERMAN"

4 Salga del modo de cambio de idioma

Pulse el botón [TI].

Funciones de control de CD/archivo de audio/disco externo

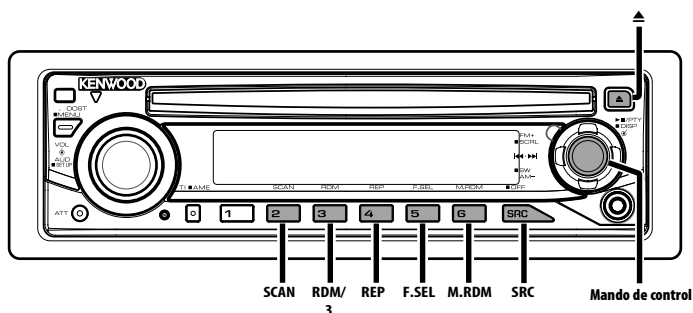

Reproducción de CDs y archivos de audio

Cuando hay un CD insertado

Pulse el botón [SRC].

Seleccione la visualización "CD".



- Cuando haya un CD insertado, el indicador "IN" se activa.

Pausa y reproducción

Pulse el mando de control.

Cada vez que se pulsa el mando, el modo cambia entre pausa y reproducción.

Expulse el CD

Pulse el botón [▲].



- Remítase a <Acerca del archivo de audio> (página 5) del archivo de audio para obtener información sobre los modelos que pueden reproducirse.
- Puede expulsar el disco hasta 10 minutos después de haber apagado el motor.

Función del KDC-W4037/KDC-W3537

Reproducción de discos externos

Reproducción de discos colocados en reproductor de discos opcional accesorio de esta unidad.

Pulse el botón [SRC].

Seleccione la visualización del reproductor de discos deseado.

Ejemplos de visualizaciones:

Visualización	Reproductor de Discos
"CD CH"	Cambiador de CD
"MD CH"	Cambiador de MD

Pausa y reproducción

Pulse el mando de control.

Cada vez que se pulsa el mando, el modo cambia entre pausa y reproducción.



- El disco 10 se visualiza como "0".
- Las funciones que pueden utilizarse y la información que se puede visualizar, pueden ser diferentes dependiendo del reproductor de discos externo conectado.

Avance rápido y rebobinado

Avance rápido

Mantenga pulsada la parte [▶▶I] del mando de control.

Libere para reanudar la reproducción.

Rebobinado

Mantenga pulsada la parte [I◀◀] del mando de control.

Libere para reanudar la reproducción.



- El sonido no se emite mientras se lleva a cabo la búsqueda del archivo de audio.
- El tiempo exacto de la pista no se muestra durante el avance rápido o el rebobinado del archivo de audio.

Búsqueda de pistas/archivos

Búsqueda de una canción del disco o de la carpeta de archivos de audio.

Presione el mando de control hacia [I◀◀] o [▶▶I].

Función de cambiador de discos/ archivos de audio

Búsqueda de discos/búsqueda de carpetas

Selección del disco colocado en el cambiador de discos o de la carpeta grabada en los medios de archivo de audio.

Presione el mando de control hacia [FM] o [AM].

Función del KDC-W4037/KDC-W3537

Función del mando a distancia

Búsqueda directa de pistas/archivos

Búsqueda de pistas/archivos mediante la introducción del número de la pista/archivo.

1 Introduzca el número de la pista/archivo

Pulse los botones numéricos en el mando a distancia.

2 Realice la búsqueda de pista/archivo

Pulse el botón [I◀◀] o [▶▶I].

Cancelación de la búsqueda directa de pistas/archivos

Pulse el botón [▶II].

Función del KDC-W4037/KDC-W3537

Función de cambiadores de discos con mando a distancia

Búsqueda directa de discos

Búsqueda de discos mediante la introducción del número del disco.

1 Introduzca el número de disco

Pulse los botones numéricos en el mando a distancia.

2 Realice la búsqueda del disco

Pulse el botón [+] o [-].

Cancelación de la búsqueda directa de discos

Pulse el botón [▶II].



- Introduzca "0" para seleccionar el disco 10.

Funciones de control de CD/archivo de audio/disco externo

Repetición de pistas/archivos/discos/ carpetas

Repetición de la reproducción de la canción, disco en el cambiador de discos o carpeta de archivo de audio que esté escuchando.

Pulse el botón [REP].

Cada vez que se pulse el botón, la repetición de la reproducción cambiará como se indica en la tabla que sigue a continuación.

En la fuente de CD y disco Externo

Repetición de reproducción	Visualización
Repetición de pista	"TRAC REP"
Repetición de Disco (en cambiador de discos)	"DISC REP"
Desactivado	"REP OFF"

En la fuente de archivo de audio

Repetición de reproducción	Visualización
Repetición de archivo	"FILE REP"
Repetición de carpeta	"FOLD REP"
Desactivado	"REP OFF"

Reproducción con exploración

Reproducción de la primera parte de cada canción del disco o de la carpeta de archivo de audio que esté escuchando y búsqueda de la canción que desea oír.

1 Inicie la reproducción con exploración

Pulse el botón [SCAN].

Se visualiza "TRAC SCN"/"FILE SCN".

2 Libere cuando se reproduzca la canción que desee escuchar

Pulse el botón [SCAN].

Reproducción aleatoria

Reproducción de todas las canciones del disco o de la carpeta de archivo de audio en orden aleatorio.

Pulse el botón [RDM].

Cada vez que se pulsa el botón, la reproducción aleatoria se activa o desactiva.

Cuando está activada dicha reproducción se visualiza "DISC RDM"/"FOLD RDM".



- Cuando se presiona el mando de control hacia [▶▶], se inicia la siguiente canción aleatoria.

Función del KDC-W4037/KDC-W3537

Función de cambiador de discos

Reproducción aleatoria del cambiador

Reproduzca las canciones de todos los discos del cambiador de discos en orden aleatorio.

Pulse el botón [M.RDM].

Cada vez que se pulsa el botón, el modo de reproducción aleatoria del cambiador se activa y desactiva.

Cuando está activado dicho modo, se visualiza "MGZN RDM".



- Cuando se presiona el mando de control hacia [▶▶], se inicia la siguiente canción aleatoria.

Función de archivo de audio

Selección de carpetas

Selección rápida de la carpeta que desee escuchar.

1 Ingrese al modo de selección de carpetas

Pulse el botón [F.SEL].

Se visualiza "FLD SEL".

Durante el modo de selección, se visualizará la información de carpeta tal como se indica a continuación.

Visualización del nombre de la carpeta

Muestra el nombre de la carpeta actual.

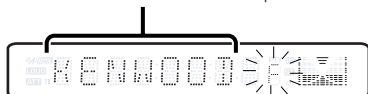

2 Seleccione el nivel de carpeta

Presione el mando de control hacia [FM] o [AM].

Utilice la parte [FM] del mando de control para bajar 1 nivel, y la parte [AM] del mando de control para subir 1 nivel.

Selección de una carpeta del mismo nivel

Presione el mando de control hacia [◀◀] o [▶▶].

Utilice la parte [◀◀] del mando de control para ir a la carpeta anterior, y la parte [▶▶] del mando de control para ir a la carpeta siguiente.

Retorno al nivel superior

Pulse el botón [3].

Despliegue la pantalla de nombre de la carpeta

Mantenga pulsado [FM] del mando de control durante al menos 2 segundos.

3 Decida la carpeta que desee que se reproduzca

Pulse el mando de control.

El modo de selección de carpeta se libera y se reproduce el archivo de audio de la carpeta visualizada.

Cancelación del modo de selección de carpeta

Pulse el botón [F.SEL].

Despliegue de texto/título

Recorrido por el texto del CD o del archivo de audio.

Mantenga pulsado [FM] del mando de control durante al menos 2 segundos.

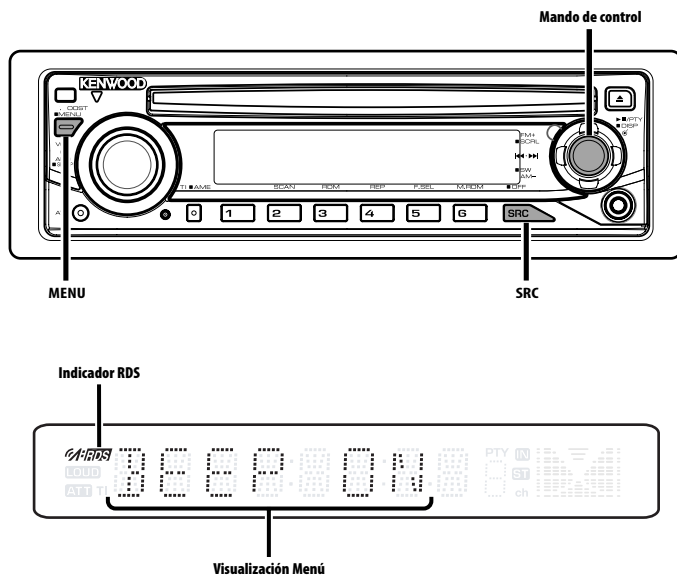

Sistema de menús

Ajuste de la función de sonido bip, etc. durante el funcionamiento.

Aquí se explica el método de funcionamiento básico del sistema de menús. La referencia a los elementos de menús y el contenido de sus ajustes se encuentra a continuación de esta explicación de funcionamiento.

1 Ingrese al modo de menú

Pulse el botón [MENU] durante al menos 1 segundo.

Se visualiza "MENU".

2 Seleccione el ítem de menú

Presione el mando de control hacia [FM] o [AM].

Ejemplo: Cuando desee ajustar el sonido de bip, seleccione la visualización "BEEP".

3 Ajuste el ítem de menú

Presione el mando de control hacia [◀◀] o [▶▶].

Ejemplo: Si selecciona "BEEP", cada vez que mueva el mando, el ajuste cambiará entre "BEEP ON" y "BEEP OFF". Seleccione 1 de estas dos configuraciones.

Puede continuar volviendo al paso 2 y ajustando otras opciones.

4 Salga del modo de menú

Pulse el botón [MENU].



- Cuando se visualizan otras opciones, aplicables al método de funcionamiento básico mencionado, se introduce la tabla de contenidos de sus ajustes. (Normalmente, el ajuste situado en la parte superior de la tabla es el ajuste original.) Además, la explicación de los ítems que no son aplicables (<Ajuste manual del reloj> etc.) se introducen paso a paso.

Función del KDC-W4037/KDC-W3537
En modo de espera

Código de seguridad

Al activar el código de seguridad se impide el uso de la unidad a otras personas. Una vez que se activa el código de seguridad, será necesario ingresar este código autorizado para encender la unidad de audio ésta se retire del vehículo. La indicación de la activación de este código de seguridad previene el robo de la unidad de audio.



- Cuando se activa la función de código de seguridad, no puede liberarse. Observe que su código de seguridad es el número de 4 dígitos introducido en su "Car Audio Passport" de este paquete.

1 Ingrese al modo de espera

Pulse el botón [SRC].

Seleccione la visualización "STANDBY".

2 Ingrese al modo de menú

Pulse el botón [MENU] durante al menos 1 segundo.

Cuando se visualice "MENU", se visualizará "CODE SET".

3 Ingrese al modo de código de seguridad

Pulse el mando de control durante al menos 1 segundo.

Cuando se visualice "ENTER", se visualizará "CODE".

4 Seleccione los dígitos que desea introducir

Presione el mando de control hacia [◀◀] o [▶▶].

5 Seleccione los números del código de seguridad

Presione el mando de control hacia [FM] o [AM].

6 Repita los pasos 4 y 5 y complete el código de seguridad.

7 Confirme el código de seguridad

Pulse el mando de control durante al menos 3 segundos.

Cuando se visualice "RE-ENTER", se visualizará "CODE".

8 Realice la operación de los pasos 4 a 7 y vuelva a introducir el código de seguridad.

Se visualiza "APPROVED".

La función de código de seguridad se activa.



- Si introduce un código diferente a su código de seguridad, deberá volver a comenzar desde el paso 4.

Restablecimiento de la función de código de seguridad, cuando la unidad de audio se utiliza por primera vez después de haberla desconectado de la fuente de alimentación de batería o cuando se pulsa el botón de reinicio

1 Active la alimentación.

2 Realice la operación de los pasos 4 a 7 y vuelva a introducir el código de seguridad.

Se visualiza "APPROVED".

Ahora puede utilizar la unidad.



- Si se introduce un código incorrecto, se visualizará "WAITING", y se generará el tiempo prohibido de entrada mostrado a continuación. Después de que el tiempo prohibido de entrada transcurre, se visualizará "CODE", y la entrada podrá ser realizada.

Número de veces que se introdujo el código incorrecto	Tiempo prohibido de entrada
1	—
2	5 minutos
3	1 hora
4	24 horas

En modo de espera

Tono de sensor de contacto

Activación/desactivación del sonido de comprobación de funcionamiento (sonido bip).

Visualización	Preajuste
"BEEP ON"	Se escucha un beep.
"BEEP OFF"	Beep cancelado.

Sistema de menú

En modo de espera

Ajuste manual del reloj



- Este ajuste puede realizarse cuando <Sincronización del reloj> (página 22) se ajusta a desactivado.

1 Seleccione el modo de ajuste de reloj

Presione el mando de control hacia [FM] o [AM].

Seleccione la visualización "CLK ADJ".

2 Ingrese al modo de ajuste del reloj

Pulse el mando de control durante al menos 1 segundo.

La indicación horaria parpadea.

3 Ajuste las horas

Presione el mando de control hacia [FM] o [AM].

Ajuste los minutos

Presione el mando de control hacia [◀◀] o [▶▶].

4 Salga del modo de ajuste del reloj

Pulse el botón [MENU].

Función del KDC-W4037/KDC-W3537/KDC-W3037/
KDC-W311

En modo de espera

Sincronización del reloj

Sincronización de los datos horarios de la emisora RDS y el reloj de esta unidad.

Visualización	Preajuste
"SYNC ON"	Sincroniza la hora.
"SYNC OFF"	Ajuste de la hora manualmente.



- La sincronización del reloj tarda de 3 a 4 minutos.

En modo de espera

DSI (Indicador de desactivación del sistema)

Después de retirar la placa frontal de la unidad, parpadea un indicador rojo como advertencia para potenciales ladrones.

Visualización	Preajuste
"DSI ON"	El LED parpadea.
"DSI OFF"	LED desactivado.

Función del KDC-W4037

En modo de espera

Iluminación seleccionable

Selección del color de iluminación del botón en verde o rojo.

Visualización	Preajuste
"KEY RED"	El color de iluminación es rojo.
"KEY GRN"	El color de iluminación es verde.

Atenuación de iluminación

Es posible disminuir el brillo de la pantalla mediante la función de reducción de iluminación.

Visualización	Preajuste
"DIM ON"	Se atenúa la luz de la pantalla.
"DIM OFF"	No se atenúa la luz de la pantalla.

Función del KDC-W4037

En modo de espera

Cambio de salida de preamplificador

Cambio de salida de preamplificador entre el altavoz trasero y el subwoofer. (En el modo subwoofer el control de efecto desvanecimiento queda anulado)

Visualización	Preajuste
"SWPRE R"	Presalida posterior.
"SWPRE SW"	Presalida del subwoofer.

En la fuente de archivo de audio

Ajuste Supreme

Quando se reproducen archivos MP3 o WMA codificados a una velocidad de transmisión en bits baja (inferior a 96 kbps (fs=32k, 44,1 k, 48 kHz)), esta función restablece su región de alta frecuencia para aproximar la calidad del sonido del equivalente de estos archivos codificados a una velocidad de transmisión en bits alta. El procesamiento es optimizado para el formato de compresión utilizado (MP3, o WMA), y el ajuste se realiza para la velocidad de transmisión en bits utilizada.

Visualización	Preajuste
"SPRM ON"	Produce sonido utilizando la función Supreme.
"SPRM OFF"	Produce el sonido original almacenado en el archivo de audio.



- El efecto de sonido puede ser imperceptible, dependiendo de la relación entre el formato del archivo de audio y el ajuste.

Función del KDC-W4037/KDC-W3537/KDC-W3037/KDC-W311

Boletín de noticias con el ajuste de interrupción

El sintonizador cambia automáticamente cuando comienza un boletín de noticias, aunque la radio no se esté escuchando. Además, puede ajustarse el intervalo de tiempo en que la interrupción no está permitida.

Visualización y ajuste
"NEWS OFF"
"NEWS 00M"
⋮
"NEWS 90M"

Cuando se ajusta "NEWS 00M" — "NEWS 90M", la función de Interrupción del boletín de noticias se activa.

Cuando el boletín de noticias está activado, el indicador "NEWS" se activa.

Cuando comienza el boletín de noticias, se visualiza "NEWS" y cambia al boletín de noticias.



- Si selecciona el ajuste "20MIN", los boletines de noticias posteriores no serán recibidos durante 20 minutos una vez que se haya recibido el primer boletín de noticias.
- El volumen del boletín de noticias tiene el mismo nivel que se ha ajustado para <Información de tráfico> (página 13).
- Esta función sólo está disponible si la emisora deseada envía código PTY para el boletín de noticias o pertenece a la <Enhanced Other Network> Red que envía código PTY para los boletines de noticias.
- Cuando se activa la función de interrupción del boletín de noticias, cambia a una emisora FM.

En modo de sintonización

Búsqueda local

Sólo las emisoras con buena recepción se buscarán con la sintonización de búsqueda automática.

Visualización	Preajuste
"LO.S OFF"	La función de búsqueda local está desactivada.
"LO.S ON"	La función de búsqueda local está activada.

Función del KDC-W4037/KDC-W3537/KDC-W3037/KDC-W311

En modo de sintonización

Modo de sintonización

Ajusta el modo de sintonización.

Modo de sintonización	Visualización	Operación
Búsqueda automática	"AUTO 1"	Búsqueda automática de una emisora.
Búsqueda de emisora predefinida	"AUTO 2"	Búsqueda de emisoras por orden en la memoria de preajuste.
Manual	"MANUAL"	Control de sintonización manual normal.

Función del KDC-W4037/KDC-W3537/KDC-W3037/KDC-W311

AF (Frecuencia alternativa)

Cuando haya mala recepción, cambia automáticamente a otra frecuencia que emita el mismo programa en la misma red RDS y que ofrezca mejor recepción.

Visualización	Preajuste
"AF ON"	La función AF está activada.
"AF OFF"	La función AF está desactivada.

Cuando la función AF está activada, el indicador "RDS" se activa.



- Cuando no haya ninguna otra emisora con una recepción más fuerte para el mismo programa de la red RDS, quizás oiga la emisión entrecortada. En tal caso, desactive la función AF.

Sistema de menú

Función del KDC-W4037/KDC-W3537/KDC-W3037/
KDC-W311

Restricción de la zona RDS (función de restricción de zona)

Es posible la selección de restringir o no los canales RDS, recibidos con la función AF para una red particular, a una zona específica.

Visualización	Preajuste
"REG ON"	La función de restricción de zona está activada.
"REG OFF"	La función de restricción de zona está desactivada.



- Si la función AF no está limitada a una región y red en particular, dicha función ajusta la búsqueda de la emisora con una buena recepción en la misma red RDS.

Función del KDC-W4037/KDC-W3537/KDC-W3037/
KDC-W311

Búsqueda TP Automática

Cuando la función TI está activada y las condiciones de recepción son malas durante la audición de una emisora de información de tráfico, se realizará una búsqueda automática de otra emisora de información de tráfico con mejores condiciones de recepción.

Visualización	Preajuste
"ATPS ON"	La función de búsqueda de TP automática está activada.
"ATPS OFF"	La función de búsqueda de TP automática está desactivada.

En recepción FM

Recepción monaural

Es posible reducir el ruido recibiendo las emisoras estéreo en monaural.

Visualización	Preajuste
"MONO OFF"	La recepción monaural está desactivada.
"MONO ON"	La recepción monaural está activada.

Selección de pantalla de entrada auxiliar

Selección de la pantalla cuando se cambia a fuente de entrada auxiliar.

1 Seleccione la fuente de entrada auxiliar

Pulse el botón [SRC].

Seleccione la visualización "AUX"/"AUX EXT".

2 Ingrese al modo de menú

Pulse el botón [MENU] durante al menos 1 segundo.

Se visualiza "MENU".

3 Seleccione el modo de selección de la pantalla de entrada auxiliar

Presione el mando de control hacia [FM] o [AM].

Seleccione la visualización "NAME SET".

4 Ingrese al modo de selección de pantalla de entrada auxiliar

Pulse el mando de control durante al menos 1 segundo.

Se visualizará la pantalla de entrada auxiliar seleccionada en ese momento.

5 Seleccione la pantalla de entrada auxiliar

Presione el mando de control hacia [◀◀] o [▶▶].

Cada vez que presione el mando, la visualización cambia como se indica a continuación.

- "AUX"/"AUX EXT"
- "DVD"
- "PORTABLE"
- "GAME"
- "VIDEO"
- "TV"

6 Salga del modo de selección de pantalla de entrada auxiliar

Pulse el botón [MENU].



- Cuando se detiene el funcionamiento durante 10 segundos, se registra el nombre en aquel momento y se cierra el modo de configuración de pantalla de entrada auxiliar.
- La pantalla de entrada auxiliar solamente se puede ajustar cuando se utiliza la entrada auxiliar del KCA-S220A opcional.

Despliegue de texto

Ajuste del despliegue de texto visualizado.

Visualización	Preajuste
"SCL MANU"	No hace el despliegue.
"SCL AUTO"	Hace el despliegue cuando la visualización cambia.



- El texto desplegado se indica a continuación.
 - Texto de CD
 - Nombre de carpeta/ nombre de archivo/ título de canción/nombre de artista/ nombre de álbum
 - Título de MD
 - Texto de radio

**Función del KDC-W4037/KDC-W3537/KDC-W3037/
KDC-W311/KDC-W237 (área de mercado ruso)**
En modo de espera

Selección de caracteres rusos

Selección ruso, como el idioma de la pantalla de texto.

Visualización	Preajuste
"RUS ON"	Visualiza textos utilizando caracteres rusos.
"RUS OFF"	Visualiza textos utilizando caracteres europeos.



- Los textos visualizados utilizando caracteres rusos son los siguientes.
 - Nombre de carpeta/ nombre de archivo/ título de canción/ nombre de artista/ nombre de álbum
 - Texto de CD (fuente de CD interna)
- En los textos no es posible distinguir entre los caracteres rusos en mayúsculas o en minúsculas.

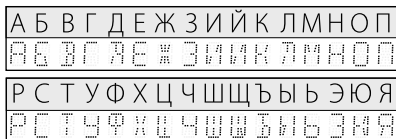

En modo de espera

Configuración de entrada auxiliar incorporada

Ajuste la función de entrada auxiliar incorporada.

Visualización	Preajuste
"AUX OFF"	Al seleccionar la fuente no hay entrada auxiliar.
"AUX ON1"	Al seleccionar la fuente hay entrada auxiliar.
"AUX ON2"	Cuando la unidad se conmuta a la fuente AUX, se activa la función de atenuador. Pulse el botón [ATT] para cancelar la función de atenuador y escuchar así el equipo externo.



- Al seleccionar "AUX ON2" no se oirá el ruido que se produce cuando no hay ningún equipo externo conectado al terminal AUX.

En modo de espera

Temporizador de desconexión automática

Ajuste del temporizador para apagar esta unidad automáticamente en modo de espera prolongado. Este ajuste sirve para ahorrar energía de la batería del vehículo.

Visualización	Preajuste
"OFF ---"	Función de desactivación por temporizador desactivada.
"OFF 20M" (Ajuste original)	Desactiva la alimentación transcurridos 20 minutos.
"OFF 40M"	Desactiva la alimentación transcurridos 40 minutos.
"OFF 60M"	Desactiva la alimentación transcurridos 60 minutos.

En modo de espera

Ajuste de la lectura del CD

Cuando existe algún problema en la reproducción de un CD con formato especial, este ajuste reproduce el CD en forma forzada.

Visualización	Preajuste
"CD READ1"	Reproducir un CD y un archivo de audio.
"CD READ2"	Reproducir CD en forma forzada.



- Es posible que algunos CDs de música no se puedan reproducir aún en el modo "CD READ2".

En modo de espera

Ajuste del modo de demostración

Ajusta el modo de demostración.

1 Seleccione el modo de demostración

Presione el mando de control hacia [FM] o [AM]. Seleccione la visualización "DEMO".

2 Ajuste el modo de demostración

Pulse el mando de control durante al menos 2 segundos.

Cada vez que se pulsa el mando durante al menos 2 segundos, el modo de demostración cambia como se muestra en la tabla que sigue a continuación.

Visualización	Preajuste
"DEMO ON"	La función del modo de demostración está activada.
"DEMO OFF"	Salir del modo de demostración (modo normal).

Operaciones básicas del mando a distancia

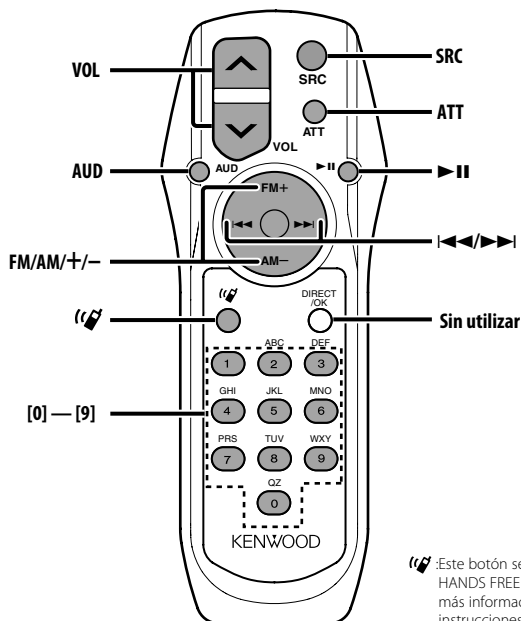

Este botón se utiliza cuando se conecta un HANDS FREE BOX Bluetooth. Para obtener más información, consultar el manual de instrucciones del HANDS FREE BOX Bluetooth.

Carga y cambio de la pila

Utilice dos pilas tamaño "AA" / "R6". Deslice la cubierta del compartimento de las pilas presionándola ligeramente para extraerla como se muestra en la figura.

Inserte las pilas con los polos + y - alineados correctamente, siguiendo la ilustración del interior del compartimento.

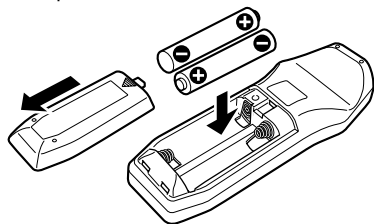

▲ ADVERTENCIA

- Guarde las pilas no utilizadas lejos del alcance de los niños. Llame al médico inmediatamente si la pila fuera ingerida por accidente.



- No coloque el mando a distancia en lugares calientes, como por ejemplo el cuadro de instrumentos.

Operaciones básicas

Botones [VOL]

Ajuste del volumen.

Botón [SRC]

Cada vez que se pulse el botón, la fuente cambiará. Respecto del orden de cambio de la fuente, remítase a <Selección de la fuente> (página 7).

Botón [ATT]

Baja el volumen rápidamente.
Cuando se pulsa de nuevo, vuelve al nivel anterior.

Control de audio

Botón [AUD]

Seleccione el elemento de audio para el ajuste.

Botones [VOL]

Ajuste el elemento de audio.



- Remítase a <Control de audio> (página 8) para obtener información respecto al método de funcionamiento, como los procedimientos del control de audio y otros.

En la fuente de sintonizador

Botones [FM]/ [AM]

Seleccione la banda.

Cada vez que pulse el botón [FM] cambiará entre las bandas FM1, FM2, y FM3.

Botones [◀◀]/ [▶▶]

Sintonice la banda hacia arriba o hacia abajo.

Botones [0] — [9]

Pulse los botones [1] — [6] para recuperar las emisoras predefinidas.

Botón [▶II]

Selecciona y cancela el modo <PTY (tipo de programa)> (página 14).

En la fuente de disco

Botones [◀◀]/ [▶▶]

Pista/archivo hacia delante y hacia atrás.

Botones [+]/ [-]

Disco/carpeta hacia delante y hacia atrás.

Botón [▶II]

Cada vez que se pulse el botón, la canción queda en el estado de pausa o es reproducida.

Botones [0] — [9]

Estando en <Búsqueda directa de pistas/archivos> (página 17) y <Búsqueda directa de discos> (página 17), introduzca el número de la pista/archivo/disco.

Accesorios/ Procedimiento de instalación

Accesorios

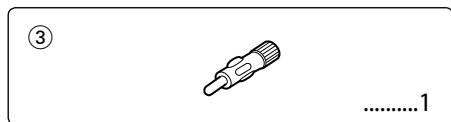
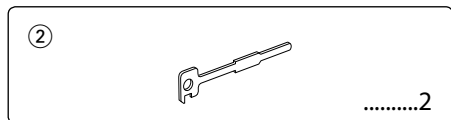
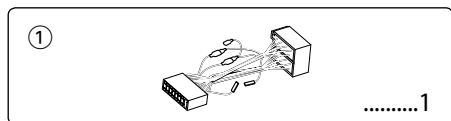

Procedimiento de instalación

1. Para evitar cortocircuitos, retire la llave del encendido y desconecte el terminal ⊖ de la batería.
2. Conecte el cable de entrada y salida apropiado en cada unidad.
3. Conecte el cable del mazo de conductores.
4. Conecte el conector B del mazo de conductores al conector de altavoz de su vehículo.
5. Conecte el conector A del mazo de conductores al conector de alimentación exterior de su vehículo.
6. Conecte el conector del mazo de conductores a la unidad.
7. Instale la unidad en su automóvil.
8. Vuelva a conectar el terminal ⊖ de la batería.
9. Pulse el botón de reposición.



- Si no se enciende la alimentación (o está encendida pero se va a apagar inmediatamente), el cable de altavoz puede que haya sufrido un cortocircuito o que haya tocado el chasis del vehículo y se haya activado la función de protección. Por esta razón, compruebe el cable de altavoz.
- Si su vehículo no está preparado para este sistema de conexión, consulte por favor a su distribuidor Kenwood.
- Utilice únicamente adaptadores de conversión de antena (ISO-JASO) cuando el cable de la antena tenga una clavija ISO.
- Asegúrese de efectuar correctamente las conexiones de los cables, insertando los enchufes hasta que queden firmemente bloqueados.
- Si el encendido de su vehículo no tiene una posición ACC, o si el cable del encendido está conectado a una fuente de alimentación con voltaje constante tal como un cable de batería, la alimentación de la unidad no estará interconectada con el encendido (es decir, que no se encenderá o apagará junto con el encendido). Si desea interconectar la alimentación de la unidad con el encendido, conecte el cable del encendido a una fuente de alimentación que pueda conectarse y desconectarse con la llave de encendido.
- Si se funde el fusible, en primer lugar asegúrese de que los cables no hayan causado un cortocircuito, y luego reemplace el fusible usado por uno nuevo del mismo régimen.
- Enrolle los cables no conectados con una cinta de vinilo u otro material similar para que queden aislados. Para evitar cortocircuitos, no retire las tapas de los extremos de los cables o terminales no conectados.
- Conecte los cables de los altavoces a cada uno de los terminales correspondientes. La conexión compartida de los cables ⊖ o la conexión a tierra de los mismos a cualquier parte metálica del automóvil podrá dañar la unidad o impedir su correcto funcionamiento.
- Después de instalar la unidad, compruebe que las lámparas de freno, las lámparas de destello, el limpiaparabrisas, etc. funcionen satisfactoriamente.
- Si la consola tiene una tapa, asegúrese de instalar la unidad de modo que la placa frontal no golpee la tapa al abrir y cerrar.
- Instale la unidad en un ángulo de 30° o menos.

Conexión de cables a los terminals

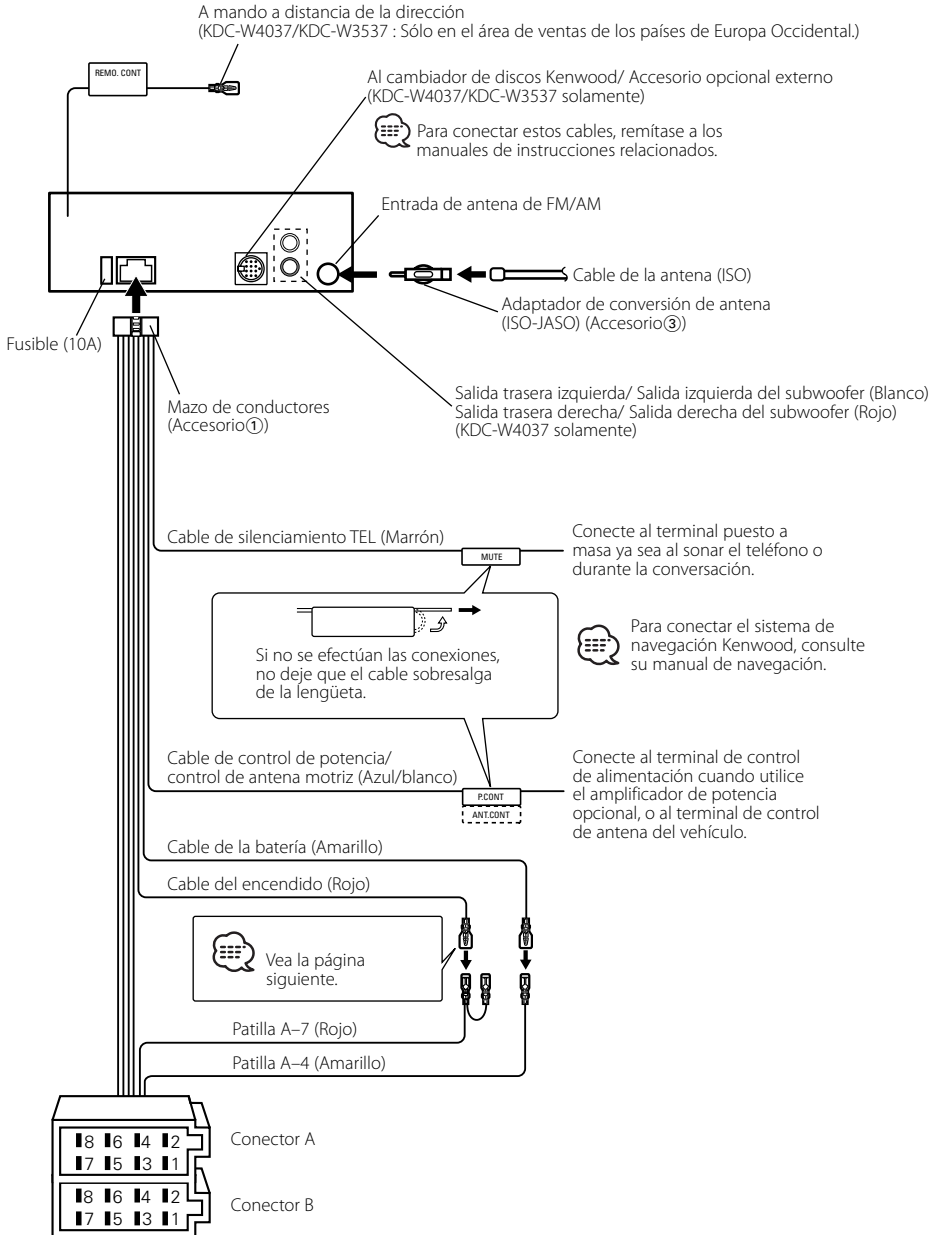

Conexión de cables a los terminals

Guía de función del conector

Número de patillas para conectores ISO	Color del cable	Funciones
Conector de alimentación exterior		
A-4	Amarillo	Batería
A-5	Azul/blanco	Control de alimentación
A-7	Rojo	Encendido (ACC)
A-8	Negro	Conexión a tierra (masa)
Conector de altavoz		
B-1	Púrpura	Trasero derecho (+)
B-2	Púrpura/Negro	Trasero derecho (-)
B-3	Gris	Delantero derecho (+)
B-4	Gris/Negro	Delantero derecho (-)
B-5	Blanco	Delantero izquierdo (+)
B-6	Blanco/Negro	Delantero izquierdo (-)
B-7	Verde	Trasero izquierdo (+)
B-8	Verde/Negro	Trasero izquierdo (-)

▲ ADVERTENCIA

Conexión del conector ISO

La disposición de las patillas de los conectores ISO depende según el tipo de vehículo. Asegúrese de efectuar las conexiones de manera apropiada para evitar que se dañe la unidad.

El ajuste de fábrica para la conexión del mazo de conductores se describe más abajo en [1]. Si las patillas del conector ISO están dispuestos tal como se describe en [2] o [3], efectúe la conexión de la manera indicada en la figura.

Asegúrese de volver a conectar el cable como se indica en [2], a continuación, para instalar la unidad en vehículos

Volkswagen.

[1] (Ajuste de fábrica) La patilla A-7 (roja) del conector ISO del vehículo esta interconectada con el encendido, y la patilla A-4 (amarilla) está conectada a una fuente de alimentación constante.

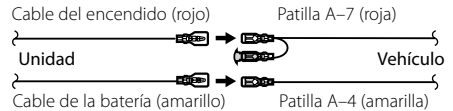

[2] La patilla A-7 (roja) del conector ISO del vehículo está conectada a la fuente de alimentación constante, y la patilla A-4 (amarilla) está interconectada con el encendido.

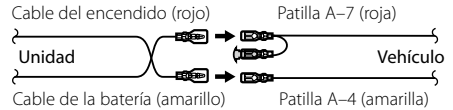

[3] La patilla A-4 (amarilla) del conector ISO del vehículo no está conectada a ningún punto, mientras que la patilla A-7 (roja) está conectada a la fuente de alimentación constante (o ambas patillas, A-7 (roja) y A-4 (amarilla) se encuentran conectadas a una fuente de alimentación constante).

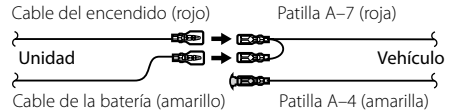

- Cuando se efectúa la conexión tal como en el paso [3] de arriba, la alimentación de la unidad no estará interconectada con la llave de encendido. Por tal motivo, asegúrese de apagar siempre la unidad al desconectar el encendido.

Para interconectar la alimentación de la unidad con el encendido, conecte el cable de encendido (ACC...rojo) a una fuente de alimentación que pueda conectarse y desconectarse con la llave de encendido.

Instalación/Desmontaje de la unidad

Instalación

Correa de montaje metálico (disponible en el comercio)

Muro cortafuego o soporte de metal

Doble las lengüetas del manguito de montaje con un destornillador o similar y fíjelo.

Tornillo autorroscante (disponible en el comercio)

Tornillo (M4x8) (disponible en el comercio)



- Asegúrese de que la unidad esté firmemente instalada en su lugar. Si está instalada en forma inestable, podrían ocurrir fallas de funcionamiento (p.ej., saltos de sonido).

Extracción del marco de goma dura

- 1 Enganche las uñas de agarre en la herramienta de extracción y quite los dos enganches en el nivel superior. Suba el bastidor y tire de él hacia adelante tal como se indica en la figura.

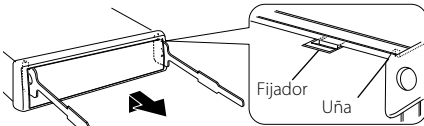

Accesorio ②
Herramienta de extracción

- 2 Al quitar el nivel superior, quite las dos posiciones inferiores.



- Se puede quitar el marco de la parte de abajo de la misma forma.

Desmontaje de la unidad

- 1 Refiérase a la sección <Extracción del marco de goma dura> y retire el marco de goma dura.
- 2 Quite el tornillo (M4 x 8) del panel posterior.
- 3 Inserte profundamente las dos herramientas de extracción en las ranuras de cada lado, tal como se muestra en la figura.
- 4 Empuje la herramienta de extracción hacia abajo, mientras presiona hacia adentro, y extraiga la unidad hasta la mitad.

Tornillo (M4x8) (disponible en el comercio)

Accesorio ②

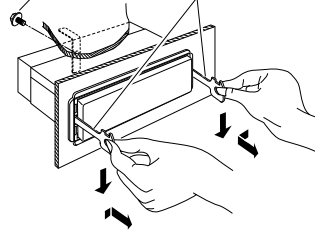

- Preste atención para no lastimarse con las uñas de agarre de la herramienta de extracción.
- 5 Termine de sacar la unidad con las manos, prestando atención para no dejarla caer.

Algunas funciones de esta unidad pueden estar desactivadas por algunos ajustes realizados en ella.

- ❗ **No se puede cambiar a la fuente auxiliar.**
 - ▶ AUX no está activado. [☞] <Configuración de entrada auxiliar incorporada> (página 25)

- ❗ **No se puede mostrar el usuario de System Q.**
 - ▶ El <Control de audio> (página 8) no está establecido.

- ❗ **No se puede configurar el subwoofer**
 - **No hay salida desde el subwoofer**
 - **No se puede configurar el filtro paso bajo.**
 - ▶ La salida de previo no está establecida en el subwoofer. [☞] <Cambio de salida de preamplificador> (página 22)
 - La <Salida del subwoofer> (página 10) no está establecida en On.

- ❗ **No se puede registrar un código de seguridad.**
 - **No se puede configurar la pantalla.**
 - ▶ El <Ajuste del modo de demostración> (página 25) no está desactivado.

- ❗ **No se puede configurar el temporizador de apagado.**
 - ▶ El <Código de seguridad> (página 21) no está establecido.

- ❗ **No se pueden reproducir archivos de audio.**
 - ▶ El <Ajuste de la lectura del CD> (página 25) está establecido en "2".

Lo que podría parecer un fallo de funcionamiento de su unidad podría ser simplemente el resultado de un pequeño error de operación o de un defecto de conexión. Antes de acudir al servicio, verifique primero el siguiente cuadro sobre los problemas que se podrían presentar.

General

- ❓ **El tono del sensor de toque no suena.**
 - ✓ El terminal de salida de preamplificador está siendo utilizado.
 - ☞ El tono del sensor de toque no puede ser emitido desde el terminal de salida de preamplificador.

Fuente de sintonizador

- ❓ **Recepción de radio deficiente.**
 - ✓ No está extendida la antena del automóvil.
 - ☞ Extraiga completamente la antena.
 - ✓ El cable de control de antena no está conectado.
 - ☞ Conecte correctamente el cable, remitiéndose a la sección <Conexión de cables a los terminals> (página 29).

Fuente de Disco

- ❓ **No se reproduce el disco especificado, sino otro.**
 - ✓ El CD especificado está muy sucio.
 - ☞ Limpie el CD.
 - ✓ El disco está cargado en una ranura diferente de la especificada.
 - ☞ Saque el cartucho de discos y verifique el número del disco especificado.
 - ✓ El disco está muy rayado.
 - ☞ Pruebe otro disco.

En la fuente de archivo de audio

- ❓ **El sonido se omite cuando se reproduce un archivo de audio.**
 - ✓ El medio está rayado o sucio.
 - ☞ Limpie el medio, remitiéndose a la limpieza de CDs de la sección <Manipulación de CDs> (página 5).
 - ✓ No es buena la condición de grabación.
 - ☞ Grabe los medios nuevamente o utilice otros.

Los mensajes mostrados a continuación presentan las condiciones de su sistema.

EJECT:	<ul style="list-style-type: none">• No se ha cargado el cartucho de discos en el cambiador. El cartucho de discos no está completamente cargada.• No hay ningún CD en la unidad.
NO DISC:	No se ha cargado el disco en el cartucho de discos.
TOC ERR:	<ul style="list-style-type: none">• No se ha cargado el disco en el cartucho de discos.• El CD está muy sucio. El CD está boca abajo. El CD está muy rayado.
E-05:	El disco no se puede leer.
BLANK:	No hay nada grabado en el MD.
NO TRACK:	No hay pistas grabadas en el MD, aunque hay título grabado.
E-15:	Se reprodujeron medios que no tenían datos grabados que la unidad pudiera reproducir.
NO PANEL:	La placa frontal de la unidad esclava que se conecta a esta unidad ha sido extraída.
E-77:	Por algún motivo, la unidad funciona en forma defectuosa. ↔ Pulse el botón de reinicio en la unidad. Si el código "E-77" no desaparece, consulte con el centro de servicio más cercano.
E-99:	La unidad de discos tiene algún problema. O la unidad está funcionando incorrectamente por alguna razón. ↔ Revise el cartucho de discos. Luego, pulse el botón de reposición de la unidad. Si el código "E-99" no desaparece, consulte con el centro de servicio más cercano.
WAITING:	Los datos de texto de radio están siendo recibidos.
LOAD:	Los discos se están intercambiando en el cambiador de discos.
READING:	La unidad está leyendo los datos en el disco.
IN (Parpadeo):	La sección del reproductor de CD no está funcionando apropiadamente. ↔ Reinserte el CD. Si el CD no se puede expulsar o si la pantalla continua relampagueando aún cuando el CD ha sido reinsertado apropiadamente, por favor desactive la alimentación y consulte con su centro de servicio más cercano.

PROTECT:	El cable del altavoz se ha cortocircuitado o hace contacto con el chasis del vehículo, por lo que la función de protección se ha activado. ↔ Ate o aíse el cable de altavoz debidamente y pulse el botón de reajuste. Si el código "PROTECT" no desaparece, consulte con el centro de servicio más cercano.
NA FILE:	Se reproduce un archivo de audio con un formato que no es compatible con esta unidad. ↔ ----
COPY PRO:	Se reprodujo un archivo con protección contra copias. ↔ ----
DEMO:	El modo de demostración ha sido seleccionado. ↔ El <Ajuste del modo de demostración> (página 25) esta activado. Desactívelo.

Especificaciones

Las especificaciones se encuentran sujetas a cambios sin previo aviso.

Sección del sintonizador de FM

- Gama de frecuencias (intervalo 50 kHz)
 - : 87,5 MHz – 108,0 MHz
- Sensibilidad útil (Relación señal/ruido = 26dB)
 - : 0,7 μ V/75 Ω
- Sensibilidad de silenciamiento (Relación señal/ruido = 46dB)
 - : 1,6 μ V/75 Ω
- Respuesta de frecuencia ($\pm 3,0$ dB)
 - : 30 Hz – 15 kHz
- Relación señal a ruido (MONO)
 - : 65 dB
- Selectividad (DIN) (± 400 kHz)
 - : ≥ 80 dB
- Separación estéreo (1 kHz)
 - : 35 dB

Sección del sintonizador de MW

- Gama de frecuencias (intervalo 9 kHz)
 - : 531 kHz – 1611 kHz
- Sensibilidad útil (Relación señal/ruido = 20dB)
 - : 25 μ V

Sección del sintonizador de LW

- Gama de frecuencias
 - : 153 kHz – 281 kHz
- Sensibilidad útil (Relación señal/ruido = 20dB)
 - : 45 μ V

Sección del disco compacto

- Diode láser
 - : GaAlAs
- Filtro digital (D/A)
 - : 8 veces sobremuestreo
- Convertidor D/A
 - : 1 Bit
- Velocidad de giro
 - : 500 – 200 rpm (CLV)
- Fluctuación y trémolo
 - : Menos del límite medible
- Respuesta de frecuencia (± 1 dB)
 - : 10 Hz – 20 kHz
- Distorsión armónica total (1 kHz)
 - : 0,01 %
- Relación señal a ruido (1 kHz)
 - : 105 dB
- Gama dinámica
 - : 93 dB
- MP3 decodificado
 - : Compatible con MPEG-1/2 Audio Layer-3
- WMA decodificado
 - : Compatible con Windows Media Audio

Sección de audio

- Potencia máxima de salida
 - : 50 W x 4
 - : 45 W x 4 (KDC-W237)
- Salida de potencia (DIN 45324, +B=14,4V)
 - : 30 W x 4
 - : 28 W x 4 (KDC-W237)
- Impedancia del altavoz
 - : 4 – 8 Ω
- Acción tonal
 - Graves : 100 Hz ± 8 dB
 - Registro medio : 1 kHz ± 8 dB
 - Agudos : 10 kHz ± 8 dB
- Nivel de salida del preamplificador/carga (durante la reproducción del disco) (KDC-W4037)
 - : 2000 mV/10 k Ω
- Impedancia de salida de preamplificador (durante la reproducción del disco) (KDC-W4037)
 - : $\leq 600 \Omega$

Entrada auxiliar

- Respuesta de frecuencia (± 1 dB)
 - : 20 Hz – 20 kHz
- Voltaje de entrada máximo
 - : 1200 mV
- Impedancia de entrada
 - : 100 k Ω

General

- Tensión de funcionamiento (11 – 16V admisibles)
 - : 14,4 V
- Consumo
 - : 10 A
- Tamaño de instalación (An x Al x F)
 - : 182 x 53 x 155 mm
- Peso
 - : 1,40 kg