

KENWOOD

مجموعة بلوتوث حر اليدين

KCA-BT100

دليل التعليمات

Kenwood Corporation



وحدة استقبال الصوت

٦	الميزات العامة
٦	الرد على مكالمة هاتفية
٦	التبديل إلى الوضع الخاص
٦	مسح رسالة قطع الاتصال
٦	ضبط مستوى الصوت أثناء المكالمة
٦	قطع اتصال مكالمة
٦	التبديل بين أوضاع الشاشة

٧	طريقة الاتصال
٧	تحديد وضع الاتصال
٧	إجراء مكالمة من خلال إدخال رقم الهاتف
٧	الاتصال باستخدام وظيفة الاتصال السريع
٨	التسجيل في قائمة أرقام الاتصال المعينة مسبقًا
٨	الاتصال باستخدام دليل الهاتف
٨	الاتصال باستخدام قائمة المكالمات الصادرة
٩	الاتصال باستخدام قائمة المكالمات الواردة

٩	التحكم عن بُعد
٩	وظائف الأزرار

١٠	نظام القائمة
١٠	نظام القائمة
١٠	تحديد الهاتف الخلوي المراد توصيله
١٠	حذف هاتف خلوي مسجل
١٠	عرض حالة الهاتف الخلوي
١١	تعيين الفاصل الزمني للرد التلقائي
١١	إعداد سماعات إخراج الصوت
١١	تعيين نغمة تنبيه المكالمة الواردة

قبل الاستخدام

٣	احتياطات السلامة
٤	ملاحظات

٥	إعداد وظيفة بلوتوث
٥	قبل الاستخدام
٥	تسجيل الهاتف الخلوي
٥	تنزيل دليل الهاتف

وحدة استقبال الشاشة (فئة DDX)

١٢	التحكم في وحدة حر اليدين
١٢	شاشة التحكم حر اليدين
١٣	وحدة التحكم عن بُعد
١٣	تشغيل المفاتيح
١٤	عند استقبال المكالمات
١٤	عند الاتصال
١٤	الاتصال السريع
١٥	الاتصال من خلال دليل الهاتف
١٦	إعادة الاتصال
١٦	إعداد الهاتف حر اليدين
١٧	تحديد هاتف حر اليدين
١٧	حذف الهاتف حر اليدين

١٨	الملحقات / طريقة التركيب
١٩	الاتصال
٢٠	التركيب

٢١	دليل استكشاف الأخطاء وإصلاحها
٢١	المواصفات

⚠ تحذير

لتجنب حدوث الإصابات أو اندلاع الحرائق. اتبع الاحتياطات التالية:

- لمنع حدوث دائرة قصر. يجب عدم وضع أو ترك أي أجسام معدنية (مثل العملات المعدنية أو الأدوات المعدنية) داخل الوحدة.
- يتطلب تركيب وتوصيل أسلاك هذا المنتج توفر المهارة والخبرة. لذا يُوصى بالاستعانة بالمتخصصين عند التركيب وتوصيل الأسلاك من أجل سلامتك.

⚠ تنبيه

لتجنب تلف الجهاز. اتبع الاحتياطات التالية:

- يجب عدم تركيب الوحدة في مكان معرض لأشعة الشمس المباشرة أو الحرارة الشديدة أو الرطوبة. كذلك تجنب الأماكن التي يكثر فيها الغبار أو التي يحتمل تطاير رذاذ الماء بها.

علامة وشعارات Bluetooth هي ملكية لشركة Bluetooth SIG, Inc. وأي استخدام لها من قبل شركة Kenwood هو استخدام مرخص. أما العلامات والأسماء التجارية الأخرى فهي مملوكة لأصحابها المعنيين بها.

حول الهاتف الخليوي

تنطبق هذه الوحدة مع مواصفات Bluetooth التالية:

الإصدار	Bluetooth Standard Ver. 1.2
الوضع	HFP (وضع حر اليدين) OPP (وضع دفع الكائنات)

للتعرف على الهواتف الخليوية التي تم التحقق من توافقها، يرجى زيارة الموقع التالي:

<http://www.kenwood.com/bt/bt100/>



- لقد تم اعتماد نطاق الوحدات التي تدعم وظيفة بلوتوث مع معيار بلوتوث بعد اتخاذ الإجراء الذي تقضي به شركة Bluetooth SIG. ومع ذلك، قد يتعذر اتصال هذه الوحدات بالهاتف الخليوي تبعاً لنوع الهاتف الخليوي.
- HFP هو وضع يُستخدم لإجراء مكالمات في الوضع حر اليدين.
- OPP هو وضع يُستخدم لإرسال البيانات مثل دليل الهاتف بين الوحدات.

- إذا واجهت مشكلات أثناء التركيب، فيجب استشارة موزع شركة Kenwood المحلي.
- عند شراء ملحقات اختيارية، يُرجى الرجوع إلى موزع شركة Kenwood للتأكد من إمكانية تشغيل الملحقات مع الطراز الخاص بك وفي المنطقة التي تقيم بها.
- الرسوم التوضيحية الخاصة بالشاشة واللوحة والتي تظهر بهذا الدليل مجرد أمثلة مستخدمة لشرح كيفية استخدام أجهزة التحكم بصورة أكثر وضوحاً. لذلك، فقد يختلف ما يظهر على الشاشة في الرسوم التوضيحية عما هو ظاهر بالفعل على الشاشة في الجهاز الحقيقي، وقد تكون بعض الرسوم التوضيحية على الشاشة غير قابلة للتطبيق.

وحدات استقبال Kenwood المتاحة لهذه الوحدة

فيما يلي وحدات الاستقبال التي يمكن استخدامها مع KCA-BT100 (اعتباراً من سبتمبر 2016)

وحدة استقبال الصوت

DPX-MP2090U*, DPX-MP7090U, KDC-MP5033U*,
KDC-X7533U*, KDC-X9533U, KDV-MP6333*, KDV-MP6433*

وحدة استقبال الشاشة

DDX6039

للتعرف على تفاصيل وحدات الاستقبال المتوافقة التي سيتم إصدارها في المستقبل، يرجى زيارة العنوان التالي:

<http://www.kenwood.com/bt/bt100/>



- تعيين مفتاح وظيفة تحويل أحرف العرض على "2". لمزيد من التفاصيل، انظر وظيفة تحويل أحرف العرض (صفحة 18).

حول وحدة التحكم عن بُعد

تتطلب وحدة استقبال الصوت وجود وحدة تحكم عن بُعد ذات أزرار رقمية لإدخال أرقام الهواتف مباشرة. لإجراء مكالمات باستخدام وحدة التحكم عن بُعد، يجب أن يكون الزر [1] موجوداً على وحدة التحكم عن بُعد. لمزيد من التفاصيل، يرجى زيارة العنوان التالي:

<http://www.kenwood.com/bt/bt100/>



- قد لا تتمكن من استخدام وحدة تحكم عن بُعد وذلك يتوقف على نوع وحدة التحكم التي تستخدمها.

قبل الاستخدام

- يلزم تسجيل الهاتف الخليوي قبل استخدامه مع هذه الوحدة. لمزيد من التفاصيل، انظر <تسجيل الهاتف الخليوي> (صفحة ٥).
- في حالة تسجيل هاتفين خلويين أو أكثر، يلزم تحديد أحدهما. لمزيد من التفاصيل، انظر <تحديد الهاتف الخليوي المراد توصيله> (صفحة ١٠) أو <تحديد هاتف حر اليدين> (صفحة ١٧).
- لاستخدام دليل الهاتف، يتعين تنزيله على هذه الوحدة أولاً. للتعرف على التفاصيل، انظر <تنزيل دليل الهاتف> (صفحة ٥).
- يمكن إعداد سماعه إخراج الصوت. لمزيد من التفاصيل، انظر <إعداد سماعات إخراج الصوت> (صفحة ١١) أو <إعداد الهاتف حر اليدين> (صفحة ١٦).

تنزيل دليل الهاتف

نزل بيانات دليل الهاتف من الهاتف الخليوي إلى هذه الوحدة حتى تتمكن من استخدام دليل الهاتف الخاص بهذه الوحدة.

١ من خلال تشغيل الهاتف الخليوي، إنه اتصال حر اليدين.

٢ من خلال تشغيل الهاتف الخليوي، أرسل بيانات دليل الهاتف إلى هذه الوحدة.

من خلال تشغيل الهاتف الخليوي، أرسل بيانات دليل الهاتف إلى هذه الوحدة.

أثناء التنزيل:

يتم عرض "Downloading" أو "DOWNLOAD" أو
"Now Downloading"...

بعد اكتمال التنزيل (وحدة استقبال الصوت):

يتم عرض "Complete" أو "Completed" أو "COMPLETE".

٣ من خلال تشغيل الهاتف الخليوي، ابدأ اتصال حر اليدين.

لمسح رسالة اكتمال التنزيل (وحدة استقبال الصوت):
اضغط على أي زر.



- للتعرف على كيفية تشغيل الهاتف الخليوي، راجع دليل التعليمات المصاحب للهاتف الخليوي.
- يمكن تسجيل ما يصل إلى ٣٠٠ رقم لكل هاتف خلوي مسجل.
- يمكن تسجيل ما يصل إلى ٣٢ رقمًا لكل رقم هاتف مع ما يصل إلى ٤٠ حرفًا لكتابة الاسم.
- وتبعًا لنوع الهاتف الخليوي، تسري القيود التالية:
 - لا يمكن تنزيل بيانات دليل الهاتف بصورة طبيعية.
 - تظهر الأحرف في دليل الهاتف مشوهة.
 - لا يمكن تنزيل بيانات دليل الهاتف بصورة طبيعية إذا كانت تحتوي على صور، قد يستغرق تنزيل دليل الهاتف عدة ساعات بل وقد يصل إلى يوم بالكامل وذلك حسب إجمالي حجم الصورة.
- لإلغاء تنزيل بيانات دليل الهاتف، شغل الهاتف الخليوي.

تسجيل الهاتف الخليوي

لجعل الهاتف الخليوي قابلاً للاستخدام مع هذه الوحدة، يلزم تسجيل الهاتف (الإقران). ويمكن تسجيل ما يصل إلى خمسة هواتف خلوية في هذه الوحدة.

١ أوقف تشغيل وحدة التحكم.

٢ ابدأ تسجيل الهاتف الخليوي على الهاتف الخليوي

من خلال تشغيل الهاتف الخليوي. سجّل الهاتف حر اليديد (الإقران). حدد "KCA-BT100" من قائمة الوحدات المتصلة.

٣ أدخل مفتاح المسار

أدخل "1234" كمفتاح مسار.

تحقق من اكتمال التسجيل على الهاتف الخليوي.

٤ من خلال تشغيل الهاتف الخليوي، ابدأ اتصال حر اليديد.



- للتعرف على كيفية تشغيل الهاتف الخليوي، راجع دليل التعليمات المصاحب للهاتف الخليوي.
- يمكن تسجيل ما يصل إلى خمسة هواتف خلوية، سيؤدي تسجيل الهاتف الخليوي السادس إلى حذف الهاتف الخليوي الأقدم من حيث التسجيل.
- لا يمكن تسجيل هاتف خلوي في حالة وجود هاتف خلوي آخر في وضع الاتصال حر اليدين، إنه الاتصال حر اليدين أولاً، ثم سجّل هاتفًا خلويًا جديدًا.
- إذا تم عرض أكثر من "KCA-BT100" في قائمة الوحدات المتصلة، فيعني ذلك احتمال وجود وحدة "KCA-BT100" أخرى في مكان قريب. تحرك بالسيارة، ثم تأكد أنه لا يظهر سوى وحدة "KCA-BT100" واحدة فقط.

الرد على مكالمة هاتفية

عند عرض "CALL" أو "Call"، يتم عرض "Calling party name" أو "Phone number"، أيضًا.
اضغط على الزر [AUDIO] أو أحد الأزرار من [1] إلى [6].

رفض مكالمة واردة

اضغط على الزر [ATT] لمدة ثانية واحدة على الأقل.

- يمكن إعادة الوحدة بحيث يتم استلام المكالمات الواردة بعد انقضاء وقت محدد مسبقًا. لمزيد من التفاصيل، انظر «تعيين الفواصل الزمني للرد النفاقي» (صفحة ١١).
- سيؤدي إدخال قرص مثل القرص المضغوط إلى قطع اتصال المكالمات.
- قد يؤدي تعيين الهاتف الخليوي في الوضع الخاص إلى تعطيل وظيفة حر اليدين.
- عند ورود مكالمة دون معرف متصل، سيتم عرض "No Name No Number" أو "No Number" أو "NO-NUMBER".
- يتم عرض اسم الطرف المتصل إذا كان مسجلاً بالفعل في دليل الهاتف.

التبديل إلى الوضع الخاص

يمكن التبديل بين الوضع الخاص والتحدث في الهاتف الخليوي مباشرةً، ووضع حر اليدين.

اضغط على مقيض التحكم (III▶).

يتم التبديل بين أوضاع التحدث كما يلي:

عرض	وضع التحدث
PV TALK	التحدث الخاص
HF TALK / - /	التحدث حر اليدين

- قد يؤدي التبديل إلى وضع التحدث الخاص إلى تحديد المصدر الذي كان مستخدمًا قبل بدء اتصال حر اليدين، وذلك تبعًا لنوع الهاتف الخليوي لديك، وعند حدوث ذلك، لا يمكن تبديل المصدر إلى وضع التحدث حر اليدين بتشغيل هذه الوحدة. لذا شغل الهاتف الخليوي للرجوع إلى وضع التحدث حر اليدين.

مسح رسالة قطع الاتصال

يمكن مسح الرسالة التي تظهر بعد قطع اتصال الهاتف الخليوي.

اضغط على الزر [ATT] لمدة ثانية واحدة على الأقل.
حينئذ تختفي "Disconnect" أو "DISCONNECT".

- قد يستغرق الأمر بعض الوقت لإعادة اتصال الهاتف الخليوي الذي قُطع اتصاله.

ضبط مستوى الصوت أثناء المكالمات

يمكن ضبط مستوى الصوت أثناء المكالمات.

أدر المقيض [VOL].

- سيظل مستوى الصوت الذي تم ضبطه في المكالمات الحالية عاملاً في المكالمات التالية واللاحقة.
- من المحتمل أن يؤدي رفع مستوى الصوت إلى إحداث صدى. وعندئذ، اخفض مستوى الصوت بقدر المستطاع. حيث يزيد الصدى كلما ارتفع مستوى الصوت.

قطع اتصال مكالمات

اضغط على الزر [SRC].

- يمكن أيضًا الضغط على الزر [ATT] لمدة ثانية واحدة على الأقل لإنهاء المكالمات.

التبديل بين أوضاع الشاشة

يمكن التبديل بين دليل الهاتف وقائمة المكالمات.

اضغط على الزر [TI] / [AUTO] / [DISP].

إذا لم يكن الزر [DISP] موجودًا، فاضغط على الزر [AUTO] أو [TI].

وحدة استقبال الصوت ذات نظام المفاتيح متعدد الوظائف:

اضغط على الزر [TI] / [AUTO].

يؤدي الضغط على الزر إلى التبديل بين قائمة الأسماء وقائمة أرقام الهواتف.

التنقل خلال الشاشة

يمكن التنقل خلال قائمة أرقام الهواتف أو الأسماء. للتعرف على طريقة التشغيل، راجع «التمرير خلال النصوص والعناوين» في دليل التعليمات المصاحب لوحدة التحكم.

- مع وحدة التحكم التي لا يظهر عليها إلا اسم الطرف المتصل عند استلام مكالمات أو اتصال سريع، يمكن التبديل إلى وضع عرض رقم الهاتف بتنفيذ العملية الموضحة أعلاه.
- وتبعًا لنوع وحدة التحكم لديك، تسري القيود التالية:
 - يمكن عرض ما يصل إلى ١٩ حرفًا.
 - لا يمكن عرض الحرف #، أو تظهر "☐" (إشارة كافة المقاطع) بدلًا من الحرف #.
 - لا يمكن التبديل بين أوضاع الشاشة.

تحديد وضع الاتصال

يمكن إجراء الاتصال باستخدام خمس طرق مختلفة.

1 ادخل في وضع تحديد طريقة الاتصال

اضغط على الزر [ATT] لمدة ثانية واحدة على الأقل.

حينئذ يتم عرض "DIAL" أو "N-DIAL".

2 حدد طريقة اتصال

اضغط على مقبض التحكم (III▶).

يؤدي الضغط على هذا المقبض إلى التبديل بين طرق الاتصال التالية:

وحدة استقبال الصوت ذات نظام المفاتيح متعدد الوظائف:

1 اضغط على الزر [NEXT].

حدد قسم وظيفة المفاتيح.

2 اضغط على الزر [1] (*IN-C*) [4] (*DIAL*) .

عرض	المفتاح متعدد الوظائف	طريقة الاتصال
DIAL/ *N-DIAL*	[1] (*DIAL*)	الاتصال من خلال إدخال رقم الهاتف (صفحة 7)
		الاتصال من خلال وظيفة الاتصال السريع (صفحة 7)
INITIAL/ *PH-BOOK 1*	[2] (*PHBK*)	الاتصال من خلال البحث عن الحرف الأول في دليل الهاتف. (صفحة 8)
PH.BOOK/ *PH-BOOK2*	[2] (*PHBK*)	الاتصال من خلال البحث في دليل الهاتف باستخدام الترتيب الأبجدي. (صفحة 8)
OUT/ *OUT-CALL*	[3] (*OUT-C*)	الاتصال باستخدام قائمة المكالمات الصادرة. (صفحة 8)
IN/ *IN-CALL*	[4] (*IN-C*)	الاتصال باستخدام قائمة المكالمات الواردة. (صفحة 9)

3 اخرج من وضع تحديد طريقة الاتصال

اضغط على الزر [ATT] لمدة ثانية واحدة على الأقل.



- لاستخدام دليل الهاتف، يتعين تنزيله من الهاتف الخليوي. لمزيد من التفاصيل، انظر «تنزيل دليل الهاتف» (صفحة 5).
- قائمة المكالمات الصادرة وقائمة المكالمات الواردة هما قائمتان بالمكالمات التي يتم إصدارها من هذه الوحدة أو استلامها عليها، وهما ليستا قائمتين مخزنتان في ذاكرة الهاتف الخليوي.
- مع نظام المفاتيح متعدد الوظائف، يؤدي الضغط على الزر [2] (*PHBK*) إلى التبديل بين طرق البحث في دليل الهاتف.

وظيفة وحدة التحكم عن بُعد

إجراء مكالمة من خلال إدخال رقم الهاتف

يمكن إجراء مكالمة من خلال إدخال رقم الهاتف.

1 ادخل وضع طلب الأرقام

حدد شاشة عرض "DIAL" أو "N-DIAL".

راجع «تحديد وضع الاتصال» (صفحة 7).

2 أدخل رقم الهاتف

اضغط على الرقم [1] - [0] أو الزر # (FM) أو * (AM) أو

(1▶) على وحدة التحكم عن بُعد.

3 أجر المكالمة

اضغط على الزر [DIRECT] في وحدة التحكم عن بُعد.

حينئذ يتم عرض "CALL" أو "Call".

لمسح رقم الهاتف المُدخَّل عددًا تلو الآخر:

اضغط على الزر [◀] في لوحة التحكم عن بُعد.



- يمكن إدخال ٣٢ عددًا كحد أقصى.
- تبعًا لنوع وحدة التحكم لديك، يتم عرض [☒] (إضاءة كافة المقاطع) بدلاً من #.

الاتصال باستخدام وظيفة الاتصال السريع

يمكن إجراء الاتصال من خلال طلب رقم الهاتف المسجل في قائمة

أرقام الاتصال المعينة مسبقًا، للتعرف على كيفية تعيين رقم

الهاتف مسبقًا. راجع «التسجيل في قائمة أرقام الاتصال المعينة مسبقًا» (صفحة 8).

1 ادخل وضع طلب الأرقام

حدد شاشة عرض "DIAL" أو "N-DIAL".

راجع «تحديد وضع الاتصال» (صفحة 7).

2 حدد الزر الموافق لرقم الاتصال المعين مسبقًا

اضغط على الزر [1] - [3].

حينئذ يتم عرض "Preset #" أو "PRESET #".

وحدة استقبال الصوت ذات نظام المفاتيح متعدد الوظائف:

1 اضغط على الزر [NEXT].

حدد قسم وظيفة المفاتيح.

2 اضغط على الزر [1] (*1) - [3] (*3).

حينئذ يتم عرض "DIAL #".

3 أجر المكالمة

اضغط على مقبض التحكم (III▶) لمدة ثانية واحدة على

الأقل.

حينئذ يتم عرض "CALL" أو "Call".



- إذا لم يتم تسجيل الرقم المراد في قائمة أرقام الاتصال المعينة مسبقًا، فحينئذ يتم عرض "No Name No Number" أو "No Number" أو "NO-NUMBER".

التسجيل في قائمة أرقام الاتصال المعينة مسبقاً

يمكن تسجيل ما يصل إلى 3 أرقام هواتف للاتصال السريع.

1 أدخل رقم الهاتف الذي ترغب في تسجيله

أدخل رقم الهاتف بالرجوع إلى التالي:

- إجراء مكالمات من خلال إدخال رقم الهاتف < (صفحة 7)
- الاتصال باستخدام دليل الهاتف < (صفحة 8)
- الاتصال باستخدام قائمة المكالمات الصادرة < (صفحة 8)
- الاتصال باستخدام قائمة المكالمات الواردة < (صفحة 9)

2 حدد الزر الذي ترغب في تسجيله

اضغط على الزر [1] - [3] لمدة ثانيتين على الأقل.

وحدة استقبال الصوت ذات نظام المفاتيح متعدد الوظائف:

1 اضغط على الزر [NEXT].

حدد قسم وظيفة المفاتيح.

2 اضغط على الزر [3] / [MEM.3] - [3] - [1] / [MEM.1] (*1) لمدة ثانيتين على الأقل.

تعرض "Memory" أو "MEMORY" وميضاً لمرة واحدة.

3 اخرج من وضع تحديد طريقة الاتصال

اضغط على الزر [ATT] لمدة ثانية واحدة على الأقل.

الاتصال باستخدام دليل الهاتف

يمكن إجراء الاتصال باستخدام دليل الهاتف الذي تم تنزيله.

1 ادخل وضع دليل الهاتف

حدد شاشة العرض "INITIAL" أو "PH-BOOK1" أو "PH-BOOK2" أو "PH-BOOK".

راجع <تحديد وضع الاتصال> (صفحة 7).

إذا حددت "PH-BOOK" أو "PH-BOOK2"، فتابع حتى الخطوة الرابعة.

وحدة استقبال الصوت ذات نظام المفاتيح متعدد الوظائف:

اضغط على الزر [2] (PHBK).

يؤدي الضغط على هذا الزر إلى التبديل بين طرق البحث التالية:

عرض	طريقة البحث
INITIAL/PH-BOOK1*	البحث باستخدام الأحرف الأولى.
PH-BOOK*/PH-BOOK2*	البحث باستخدام الترتيب الأبجدي. متابعة إلى الخطوة الرابعة

الاتصال باستخدام قائمة المكالمات الصادرة

يمكن الاتصال باستخدام قائمة المكالمات الصادرة. يتم تخزين ما يصل إلى عشرة أرقام هواتف للمكالمات الصادرة في قائمة المكالمات الصادرة.

1 ادخل وضع قائمة المكالمات الصادرة

حدد شاشة العرض "OUT" أو "OUT-CALL".

راجع <تحديد وضع الاتصال> (صفحة 7).

2 حدد الحرف الأول للبحث عنه

اضغط على مقبض التحكم باتجاه [◀] أو [▶] أو [FM] أو [AM].

حرك المؤشر إلى الحرف الأول المراد البحث عنه

المقبض	العملية
[▶] / [◀]	الانتقال إلى الحرف التالي.
[FM] / [AM]	الانتقال إلى الصف التالي.

3 تحديد الحرف الأول المختار

اضغط على مقبض التحكم [III] لمدة ثانية واحدة على الأقل.

4 حدد الاسم

ادفع مقبض التحكم باتجاه [FM] أو [AM] أو [▶] أو [◀].

حدد الاسم.

المقبض	العملية
[FM] / [AM]	تغيير الاسم.
[▶] / [◀]	تغيير الحرف الأول.

5 أجر المكالمات

اضغط على مقبض التحكم [III] لمدة ثانية واحدة على الأقل.

حينئذ يتم عرض "CALL" أو "Call".



- * لاستخدام دليل الهاتف، يتعين تنزيله من الهاتف الخليوي. لمزيد من التفاصيل، انظر <تنزيل دليل الهاتف> (صفحة 5).
- لن يتم عرض الأحرف الأولى التي لا يوجد اسم موافق لها.
- في وحدة التحكم التي تعرض ثلاثة صفوف، الاسم الموجود في الصف الأوسط هو الاسم المحدد.
- أثناء البحث، يتم البحث عن الحرف غير المشكّل مثل "u" بدلاً من الحرف المشكّل مثل "ü".
- يتم البحث عن الأحرف التي لا تستطيع وحدة التحكم عرضها بترتيب تسجيلها في دليل الهاتف.

وظائف الأزرار

الزر [SRC]

أثناء المكالمات: لإنهاء المكالمات.

الزر [VOL]

أثناء المكالمات: لضبط مستوى الصوت.

الزر [📞]

للدخول في وضع تحديد طريقة الاتصال.
عند ورود مكالمات: للرد على المكالمات.

الزر [II]

أثناء المكالمات:

للتبديل بين وضع التحدث الخاص ووضع التحدث حر اليدين.
في وضع تحديد طريقة الاتصال:
لتحديد طريقة اتصال.

الزر [▶▶]

إدخال طلب الرقم: لإدخال "4".

الزر [◀◀]

إدخال طلب الرقم:
لمسح رقم الهاتف المُدخل.

الزر [FM]

إدخال طلب الرقم: لإدخال "4".

الزر [AM]

إدخال طلب الرقم: لإدخال "4".

الأزرار [0] – [9]

إدخال طلب الرقم: لإدخال عدد.

الزر [DIRECT]

لإجراء مكالمات.

مفتاح محدد وضع التحكم عن بُعد

للتبديل إلى "AUD" عند الاتصال.



- إذا كانت وحدة التحكم عن بُعد تحتوي على مفتاح تحديد وضع، فينبغي تعيينه على "AUD".
- تتوفر وحدات التحكم عن بُعد ذات الزر [📞] وأو أزرار رقمية بشكل اختياري. ويمكنك شراء وحدة تحكم عن بُعد بها الوظائف التي ترغب فيها.

٢ حدد اسمًا أو رقم هاتف

ادفع مقبض التحكم باتجاه [FM] أو [AM].

٣ أجر المكالمات

اضغط على مقبض التحكم [II▶] لمدة ثانية واحدة على الأقل.

حينئذ يتم عرض "CALL" أو "Call".



- قائمة المكالمات الصادرة هي قائمة المكالمات التي تصدر من هذه الوحدة. وهي ليست القائمة المخزنة في ذاكرة الهاتف الخليوي.
- في وحدة التحكم التي تعرض ثلاثة صفوف. رقم الهاتف الموجود في الصف الأوسط هو الرقم المحدد.
- تبعًا لنوع وحدة التحكم، يتم عرض "0" للمكالمة العاشرة في قائمة المكالمات الصادرة.

الاتصال باستخدام قائمة المكالمات الواردة

يمكن الاتصال باستخدام قائمة المكالمات الواردة. يتم تخزين ما يصل إلى عشرة أرقام هواتف للمكالمات المستلمة في قائمة المكالمات الواردة.

١ ادخل وضع قائمة المكالمات الواردة

حدد شاشة العرض "IN" أو "IN-CALL".

راجع تحديد وضع الاتصال < (صفحة 7).

٢ حدد اسمًا أو رقم هاتف

ادفع مقبض التحكم باتجاه [FM] أو [AM].

٣ أجر المكالمات

اضغط على مقبض التحكم [II▶] لمدة ثانية واحدة على الأقل.

حينئذ يتم عرض "CALL" أو "Call".



- قائمة المكالمات الواردة هي قائمة المكالمات التي يتم استلامها على هذه الوحدة. وهي ليست القائمة المخزنة في ذاكرة الهاتف الخليوي.
- في وحدة التحكم التي تعرض ثلاثة صفوف. رقم الهاتف الموجود في الصف الأوسط هو الرقم المحدد.
- تبعًا لنوع وحدة التحكم، يتم عرض "0" للمكالمة العاشرة في قائمة المكالمات الواردة.
- تبعًا لنوع الهاتف الخليوي الخاص بك، لن يتم إرسال العلامة "0" (علامة الاتصال الدولي). وفي هذه الحالة، لا يمكن استخدام قائمة المكالمات الواردة لإجراء مكالمات.

نظام القائمة

إعداد العديد من الوظائف. فيما يلي توضيح طريقة التشغيل الأساسية لنظام القائمة. ترد الإشارة إلى عناصر القائمة ومحتويات إعدادها بعد توضيح التشغيل هذا.

1 ادخل وضع القائمة

اضغط على الزر [MENU] لمدة ثانية واحدة على الأقل. حينئذ يتم عرض "MENU".

2 حدد عنصر القائمة

ادفع مقبض التحكم باتجاه [FM] أو [AM].

3 عيّن عنصر القائمة

اضغط على مقبض التحكم باتجاه [◀] أو [▶].

4 اخرج من وضع القائمة

اضغط على الزر [MENU].



• يظهر على الشاشة ثلاثة عناصر. وعنصر القائمة في الوسط هو العنصر الذي يمكن ضبطه.

في وضع الانتظار

حذف هاتف خلوي مسجل

يمكن حذف هاتف خلوي مسجل.

1 حدد وضع حذف الهاتف

ادفع مقبض التحكم باتجاه [FM] أو [AM].
حدد شاشة العرض "Phone Delete" أو "PHN-DEL".

2 ادخل وضع حذف الهاتف

اضغط على مقبض التحكم [▶▶] لمدة ثانية واحدة على الأقل.

حينئذ يتم عرض "(name)".

3 حدد الهاتف الخلوي الذي ترغب في حذفه

ادفع مقبض التحكم باتجاه [FM] أو [AM].

4 احذف الهاتف الخلوي المحدد

اضغط على مقبض التحكم [▶▶] لمدة ثانية واحدة على الأقل.

حينئذ يتم عرض "Delete" أو "DELETE".

5 اخرج من وضع حذف الهاتف

اضغط على الزر [MENU].



• عند حذف هاتف خلوي مسجل، يتم أيضًا حذف دليل الهاتف وقائمة المكالمات الصادرة وقائمة المكالمات الواردة.

في وضع الانتظار

تحديد الهاتف الخلوي المراد توصيله

عند وجود هاتفين خلويين مسجلين أو أكثر، فإنه يلزمك تحديد الهاتف الخلوي الذي ترغب في استخدامه.

1 حدد وضع تحديد الهاتف

ادفع مقبض التحكم باتجاه [FM] أو [AM].
حدد شاشة العرض "Phone Selection" أو "PHN-SEL".

2 ادخل وضع تحديد الهاتف المحدد

اضغط على مقبض التحكم [▶▶] لمدة ثانية واحدة على الأقل.

يتم عرض "(name)".

3 حدد الهاتف الخلوي الذي ترغب في اتصاله

ادفع مقبض التحكم باتجاه [FM] أو [AM].

4 قم بإعداد الهاتف الخلوي الذي ترغب في اتصاله

اضغط على مقبض التحكم باتجاه [▶▶] أو [▶▶▶].
* (name)* أو *(name)*.
* (لون غامق) أو * (الهاتف الخلوي المحدد مشغول).
* (لون فاتح) أو * (الهاتف الخلوي المحدد في وضع الانتظار).

5 اخرج من وضع تحديد الهاتف

اضغط على الزر [MENU].

عرض حالة الهاتف الخلوي

يمكن عرض حالة الاتصال وقوة الإشارة ومستوى البطارية.

1 حدد عنصر عرض الحالة

ادفع مقبض التحكم باتجاه [FM] أو [AM].
حدد شاشة العرض "P-STATUS".

2 ادخل وضع عرض الحالة

اضغط على مقبض التحكم [▶▶] لمدة ثانية واحدة على الأقل.

3 حدد العنصر الذي ترغب في عرضه

ادفع مقبض التحكم باتجاه [FM] أو [AM].

4 اخرج من وضع عرض الحالة

اضغط على الزر [MENU].

إذا كانت وحدة التحكم تدعم وظيفة عرض رسوم:

١ حدد عنصر عرض الحالة

ادفع مقبض التحكم باتجاه [FM] أو [AM].
حدد شاشة العرض "Phone Status".

٢ اعرض الحالات

اضغط على مقبض التحكم باتجاه [◀] أو [▶].
تفسير الرموز إلى كل الحالات.

٣ اخرج من وضع القائمة

اضغط على الزر [MENU].

حالة اتصال بلوتوث

عرض	الرمز	المعلومات
BT-CON Y		متصل
BT-CON N		غير متصل

مستوى بطارية الهاتف الخليوي

عرض	الرمز	المعلومات
BAT FULL		ممتلئة
BAT MID		:
BAT LOW		:
*BAT - - *		لا يمكن الحصول على معلومات.

قوة إشارة الهاتف الخليوي

عرض	الرمز	المعلومات
SGNL MAX		الحد الأقصى
SGNL MID		:
SGNL LOW		الحد الأدنى
NO SIGNAL		خارج نطاق الخدمة
*SGNL - - *		لا يمكن الحصول على معلومات.

في وضع الانتظار

تعيين الفاصل الزمني للرد التلقائي

تعمل هذه الوظيفة على الرد (الاستجابة) تلقائيًا على المكالمات بعد انقضاء الفاصل الزمني المعين مسبقًا للرد التلقائي.

عرض	ضبط
*Auto Answer: OFF/ *ANS OFF*	عدم الرد على المكالمات الهاتفية تلقائيًا.
*Auto Answer: 0s/ *ANS 0*	الرد على المكالمات الهاتفية تلقائيًا في الحال.
:	:
*Auto Answer: 8s/ *ANS 8*	الرد على المكالمات الهاتفية تلقائيًا بعد انقضاء ٨ ثوانٍ (الإعداد الأصلي).
:	:
*Auto Answer: 99s/ *ANS 99*	الرد على المكالمات الهاتفية تلقائيًا بعد انقضاء ٩٩ ثانية.



• إذا كان الوقت المعين في الهاتف الخليوي أقصر من الوقت المعين في الوحدة، فسيتم استخدام وقت الوحدة.

في وضع الانتظار

إعداد سماعات إخراج الصوت

يمكن تحديد سماعات إخراج الصوت.

عرض	ضبط
*SP Select: Front/ *SPK FRT*	إخراج الصوت من السماعتين الأماميتين اليسرى واليمنى.
*SP Select: F-R/ *SPK F-R*	إخراج الصوت من السماعة الأمامية اليمنى.
*SP Select: F-L/ *SPK F-L*	إخراج الصوت من السماعة الأمامية اليسرى.



• حدد السماعة البعيدة عن الميكروفون لتجنب التشويش من الهواء أو الصدى.

في وضع الانتظار

تعيين نغمة تنبيه المكالمات الواردة



يمكن إخراج نغمة تنبيه من السماعة عند ورود مكالمة.

عرض	ضبط
*Call Beep: ON/ *C-BP ON*	نغمة التنبيه مسموعة.
*Call Beep: OFF/ *C-BP OFF*	تم إلغاء نغمة التنبيه.



• نظرًا لأن عدد خطوات وحدة التحكم مختلف عن عدد خطوات الهاتف الخليوي، فإن الحالات المعروضة على وحدة التحكم قد تطرح من الخطوات المعروضة على الهاتف الخليوي.

التحكم في وحدة حر اليدين

- 8 عرض قوة الإشارة.*
كلما زاد عدد مقاطع الشريط. زادت قوة الإشارة.
 - 9 عرض حالة الرد التلقائي الموجودة عند تشغيل الرد التلقائي:  عند إيقاف الرد التلقائي: 
 - 10 عرض استهلاك بطارية الهاتف الخليوي.*
كلما زاد عدد مقاطع الشريط. ارتفع مستوى البطارية.
 - 11 بدء المكالمة.
 - 12 إنهاء المكالمة.
 - 13 مسح رقم الهاتف الذي يتم إدخاله.
 - 14 مسح رقم الهاتف المُدخل.
 - 15 للعودة إلى الشاشة السابقة.
 - 16 عرض رقم الهاتف الطالب والمطلوب.
إذا كان رقم الهاتف موجوداً في دليل الهاتف: يظهر اسم الشخص المطلوب.
 - 17 عرض حالة الاتصال بالهاتف الخليوي.
أبيض: الهاتف الخليوي متصل.
برتقالي: الهاتف الخليوي غير متصل. أو أنه خارج نطاق الخدمة.
- أثناء انتقال السيارة. يتم تعطيل بعض الوظائف من أجل سلامتك. وتصبح الأزرار المقتربة بالوظائف المعطلة غير فعالة عند الضغط عليها.
 - عند ظهور شاشة التحكم حر اليدين. يتم عرض اسم الهاتف الخليوي المتصل لمدة خمس ثوانٍ.
 - * نظراً لأن عدد خطوات وحدة التحكم مختلف عن عدد خطوات الهاتف الخليوي. فإن الحالات المعروضة على وحدة التحكم قد تطرح من الخطوات المعروضة على الهاتف الخليوي. ولا يتم عرض أية حالة إذا لم يتم الحصول على المعلومات الخاصة بها.
 - قد يؤدي تعيين الهاتف الخليوي في الوضع الخاص إلى تعطيل وظيفة حر اليدين.



شاشة التحكم حر اليدين

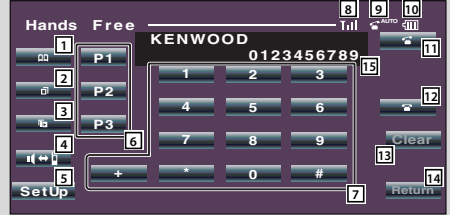

شاشة التحكم



- 1 عرض شاشة البحث عن دليل الهاتف.
(انظر >الاتصال من خلال دليل الهاتف<. صفحة ١٥)
- 2 عرض شاشة المكالمات الصادرة.
(انظر >إعادة الاتصال<. صفحة ١٦)
- 3 عرض شاشة المكالمات الواردة.
(انظر >إعادة الاتصال<. صفحة ١٦)
- 4 التبديل بين الوضع الخاص ووضع حر اليدين (أثناء المكالمة فقط).
- 5 عرض شاشة إعداد وضع حر اليدين.
(انظر >إعداد الهاتف حر اليدين<. صفحة ١٦)
- 6 أدخل ثلاثة أرقام هواتف للاتصال السريع.
(انظر >الاتصال السريع<. صفحة ١٤)
- 7 إدخال رقم هاتف.
(انظر >عند الاتصال<. صفحة ١٤)

تشغيل المفاتيح

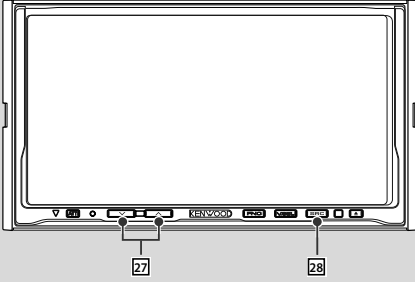

27 المفاتيح [^]/[v]

أثناء المكالمات: لضبط مستوى الصوت.

28 المفاتيح [SRC]

أثناء المكالمات: لإنهاء المكالمات.

وحدة التحكم عن بُعد

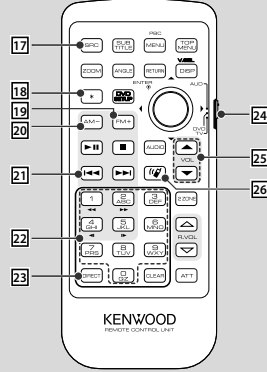

17 المفاتيح [SRC]

أثناء المكالمات: لإنهاء المكالمات.

18 المفاتيح [*] (عند تعيين 24 على "AUD")

إدخال طلب الرقم: لإدخال "+".

19 المفاتيح [+FM] (عند تعيين 24 على "AUD")

إدخال طلب الرقم: لإدخال "#".

20 المفاتيح [-AM] (عند تعيين 24 على "AUD")

إدخال طلب الرقم: لإدخال "##".

21 المفاتيح [◀◀] (عند تعيين 24 على "AUD")

إدخال طلب الرقم:

لمسح رقم الهاتف المُدخّل.

22 المفاتيح [0] - [9] (عند تعيين 24 على "AUD")

إدخال طلب الرقم: لإدخال عدد من رقم الهاتف.

23 المفاتيح [DIRECT] (عند تعيين 24 على "AUD")

لإجراء مكالمات.

24 مفتاح محدد وضع التحكم عن بُعد

للتبديل إلى "AUD" عند الاتصال.

25 المفاتيح [▲]/[▼]

أثناء المكالمات: لضبط مستوى الصوت.

26 المفاتيح [📶]

لعرض شاشة التحكم حر اليدين.

عند ورود مكالمات: للرد على المكالمات.



- سيظل مستوى الصوت الذي تم ضبطه أثناء المكالمات عاملاً في المكالمات التالية واللاحقة.
- من المحتمل أن يؤدي رفع مستوى الصوت إلى إحداث صدى وعندئذٍ، انخفاض مستوى الصوت قدر المستطاع. حيث يزيد الصدى كلما ارتفع مستوى الصوت.

عند استقبال المكالمات

عند استقبال مكالمة، يمكن استخدام الهاتف حر اليدين.

1 الرد على مكالمة



عند ورود مكالمة، تظهر شاشة التحكم حر اليدين تلقائيًا.

2 إنهاء المكالمة



تظهر الشاشة السابقة.

الاتصال السريع

يمكن تسجيل ما يصل إلى 3 أرقام هواتف للاتصال السريع.

لتسجيل رقم هاتف:

1 اعرض رقم الهاتف الذي ترغب في تسجيله

انظر «الاتصال من خلال دليل الهاتف» (صفحة 15) و«إعادة الاتصال» (صفحة 16) و«عند الاتصال» (صفحة 14).

2 سجّل رقم الهاتف

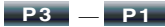

واصل الضغط لمدة تزيد عن ثابيتين.

للاتصال برقم هاتف من الذاكرة:

1 استدع رقم الهاتف

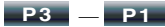

2 أجر المكالمة



- يمكن تسجيل أرقام الهواتف فقط للاتصال السريع. وبالتالي، لا يظهر اسم المشترك المطلوب والأشياء الأخرى أثناء الاتصال.

عند الاتصال

إجراء مكالمة من خلال إدخال رقم الهاتف.

1 أدخل رقم الهاتف



2 أجر المكالمة



يمكن البدء في التحدث عندما يرد الطرف المطلوب.



- لمسح الإدخال غير الصحيح، اضغط على **Clear**.

3 انه المكالمة



تظهر الشاشة السابقة.



- يمكن إدخال 32 رقمًا كحد أقصى.

الاتصال من خلال دليل الهاتف

يمكن الاتصال بالشخص باستخدام رقم هاتفه المسجل في دليل الهاتف.

١ عرض شاشة دليل الهاتف



تظهر شاشة إدخال الحرف الأول.

شاشة إدخال الحرف الأول



① التنقل خلال شاشة الأحرف.

② عرض دليل الهاتف بداية من الاسم الذي ضغط على الحرف الأول فيه.

③ العودة إلى شاشة التحكم حر اليدين.

٢ حدد الحرف الأول لاسم شخص موجود في الذاكرة



تظهر شاشة قائمة دليل الهاتف.

شاشة قائمة دليل الهاتف

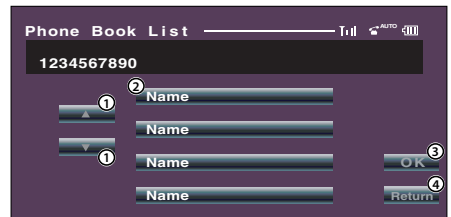

① التنقل خلال القائمة.

② إدخال اسم الوجهة.

③ إدخال بيانات الوجهة والعودة إلى شاشة التحكم حر اليدين.

④ العودة إلى شاشة التحكم حر اليدين.

٣ حدد الوجهة التي ترغب في الاتصال بها



٤ أكد الوجهة



تظهر شاشة التحكم حر اليدين مرة أخرى. ويتم عرض بيانات الوجهة المحددة.

٥ أجر المكالمة



يمكن البدء في التحدث عندما يرد الطرف المطلوب.

٦ انه المكالمة



تظهر الشاشة السابقة.



- لاستخدام دليل الهاتف، يتعين تنزيله من الهاتف الخليوي. لمزيد من التفاصيل، انظر <تنزيل دليل الهاتف> (صفحة ٥).
- يمكن عرض ما يصل إلى ١٦ حرفاً لكل اسم في دليل الهاتف.
- لن يتم عرض الأحرف الأولى التي لا يوجد اسم موافق لها.
- أثناء البحث، يتم البحث عن الحرف غير المشكّل مثل "ا" بدلاً من الحرف المشكّل مثل "أ".

إعادة الاتصال

يمكن إعادة الاتصال بواحد من آخر 10 أرقام تم الاتصال بها أو استقبالها.

٥ أنه المكالمات



تظهر الشاشة السابقة.



- تعرض شاشة قائمة المكالمات الصادرة أو قائمة المكالمات الواردة قائمة المكالمات التي يتم إصدارها من هذه الوحدة أو تلقيها عليها. وهما ليستا القائمتين المخزنتين في ذاكرة الهاتف الخليوي.

إعداد الهاتف حر اليدين

يمكن تعيين النظام حر اليدين كما يلي:



شاشة إعداد وضع حر اليدين



- 1 تعيين وقت استجابة تلقائية بعد إنهاء المكالمات. ("8") ("Off": لا يمكن استخدام هذه الوظيفة. "99-0": تعيين وقت رنين الاتصال (بالثانية).
- 2 تعيين موضع إخراج نغمة الرنين. ("F-Right") ("F-Left": إخراج النغمة من السماعة الأمامية اليسرى. "F-Right": إخراج النغمة من السماعة الأمامية اليمنى. "Front All": إخراج النغمة من السماعتين الأماميتين.
- 3 تعيين نغمة تنبيه المكالمات الواردة. ("On") ("Off": تُسمع نغمة التنبيه. "Off": تُلغى نغمة التنبيه.
- 4 عرض شاشة تحديد الهاتف.
- 5 عرض شاشة حذف الهاتف.
- 6 العودة إلى شاشة التحكم حر اليدين.

١ اعرض شاشة البحث عن المكالمات الصادرة أو المكالمات الواردة



تظهر شاشة المكالمات الصادرة أو المكالمات الواردة.

شاشة المكالمات الصادرة أو المكالمات الواردة

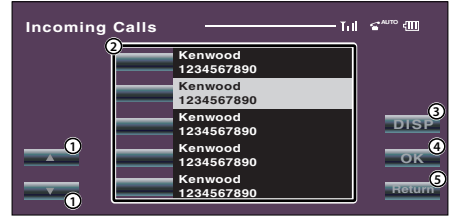

- 1 التنقل خلال القائمة.
- 2 إدخال اسم الوجهة.
- 3 التبديل إلى سجل قائمة إعادة الاتصال.
- 4 إدخال بيانات الوجهة والعودة إلى شاشة التحكم حر اليدين.
- 5 العودة إلى شاشة التحكم حر اليدين.

٢ حدد الوجهة التي ترغب في الاتصال بها



٣ أكد الوجهة



تظهر شاشة التحكم حر اليدين مرة أخرى. ويتم عرض بيانات الوجهة المحددة.

٤ أجر المكالمات



يمكن البدء في التحدث عندما يرد الطرف المطلوب.

حذف الهاتف حر اليبدين

يمكن إلغاء تسجيل الهاتف حر اليبدين.

١ اعرض شاشة إعداد وضع حر اليبدين

SetUp



٢ اعرض قائمة حذف الهاتف

Delete



شاشة حذف الهاتف



① تحديد الهاتف الخليوي المراد حذفه من القائمة.

② العودة إلى شاشة إعداد وضع حر اليبدين.

٣ حدد الهاتف حر اليبدين الذي ترغب في حذفه

Kenwood 3



• يتم حذف دليل الهاتف وقائمة المكالمات الصادرة وقائمة المكالمات الواردة مع الهاتف حر اليبدين المحذوف.



- يتم تشغيل إما الفاصل الزمني للرد التلقائي المعين على هذه الوحدة وإما الفاصل الزمني المعين على الهاتف الخليوي. أيهما أقصر.
- حدد السماعة البعيدة عن الميكروفون لتجنب التنشويش من الهواء أو الصدى.

تحديد هاتف حر اليبدين

يمكن اختيار هاتف حر اليبدين من القائمة.

١ اعرض شاشة إعداد وضع حر اليبدين

SetUp



٢ اعرض قائمة تحديد الهاتف

Select



شاشة تحديد الهاتف



① تحديد الهاتف الخليوي المراد استخدامه كهاتف حر اليبدين.

② العودة إلى شاشة إعداد وضع حر اليبدين.

٣ حدد الهاتف حر اليبدين الذي ترغب في استخدامه

Kenwood 1



الملحقات

للاستقبال الجيد

لضمان الاستقبال الجيد، يرجى ملاحظة التالي:

- اتصل مع الهاتف الخليوي ضمن مساحة خط الرؤية البالغ طولها ١٠ أمتار، ويقل نطاق الاتصال تبعاً للبيئة المحيطة. كما يقل نطاق الاتصال عندما توجد عوائق بين هذه الوحدة والهاتف الخليوي. وبذلك لا يمكن دائماً ضمان الحد الأقصى لنطاق الاتصال (١٠ أمتار) الموضح أعلاه.
- أبعد هذه الوحدة عن المكونات الإلكترونية (المكونات السمعية البصرية) بقدر الإمكان. فإذا كانت قريبة، فقد يفشل الاتصال أو قد تصدر ضوضاء التلفزيون أو الراديو أو قد يحدث استقبال سيئ.
- قد تشوش محطات البث القريبة أو الووكي نوكي مع الاتصال نتيجة للإشارة القوية.

وظيفة تحويل أحرف العرض

إذا كانت وحدة التحكم لا تعرض الأحرف المشكّلة مثل "ü" و "ä"، فاضبط مفتاح وظيفة تحويل أحرف العرض على "٢" لتحويلهما إلى "U" و "A".

عند توصيل إحدى وحدات التحكم التالية، اضبط المفتاح على "٢" (اعتباراً من سبتمبر ٢٠٠٦)

KDV-MP6333, KDV-MP6433, KDC-X7533U, KDC-MP5033U, DPX-MP2090U

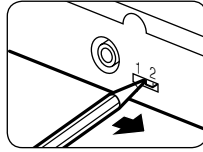

جدول التحويل

جدول التحويل	
À, à, Á, á, Â, â, Ã, ã, Ä, ä, Å, å	: A
Ç, ç	: C
Ð, ð	: D
È, è, É, é, Ê, ê, Ë, ë	: E
Ì, ì, Í, í, Î, î, Ï, ï	: I
Ñ, ñ	: N
Ò, ò, Ó, ó, Ô, ô, Õ, õ, Ö, ö, Ø, ø	: O
ß	: S
Û, ù, Ú, ú, Û, ü, Ü, ü	: U
×	: X
Ý, ý, Ÿ	: Y

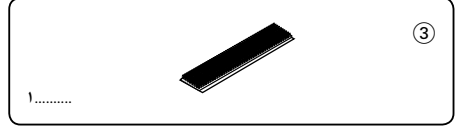
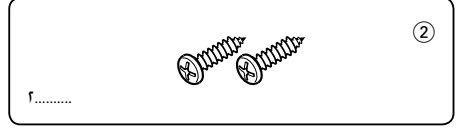
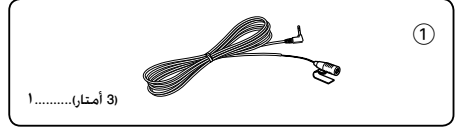

طريقة التركيب

١. لمنع حدوث ماس كهربائي، أخرج مفتاح التشغيل ثم افصل (-) البطارية.
٢. اضبط مفتاح وظيفة تحويل أحرف العرض.
٣. صل أسلاك الإدخال والإخراج السليمة لكل وحدة.
٤. ركب الوحدة في السيارة.
٥. أعد توصيل (-) البطارية.
٦. اضغط على زر إعادة التعيين الموجود في وحدة التحكم.



- اغزل الأسلاك غير الموصلة باستخدام شريط فينيل أو مادة مشابهة. لمنع حدوث ماس كهربائي، لا تُخرج الأغشية الموجودة على أطراف الأسلاك غير الموصلة أو الوصلات.
- بعد تركيب الوحدة، تحقق مما إذا كانت مصابيح المكابح والأضواء المتقطعة والمساحات إلخ تعمل بشكل سليم.

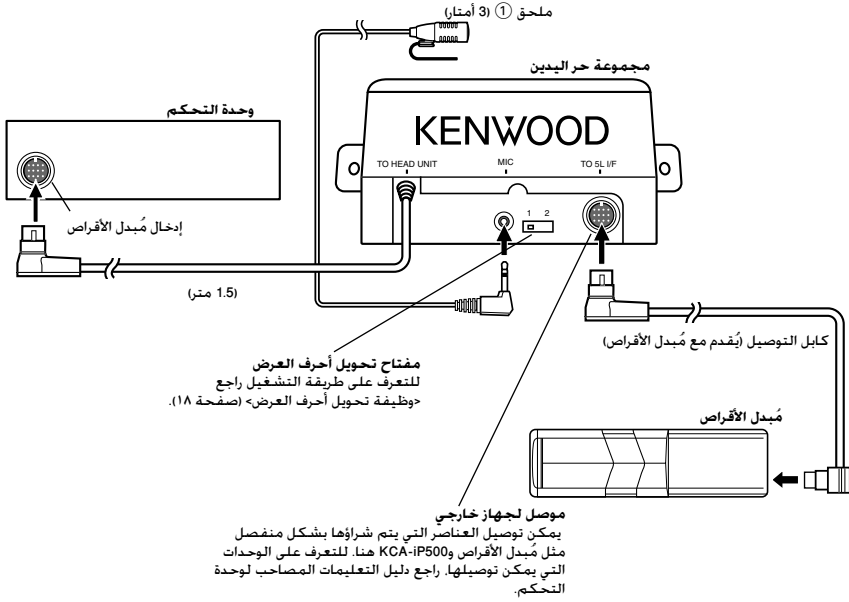

إذا كنت ترغب في توصيل KCA-S220A

صل مجموعة حر اليمين بالطرف المكتوب عليه TO CHANGER 2.

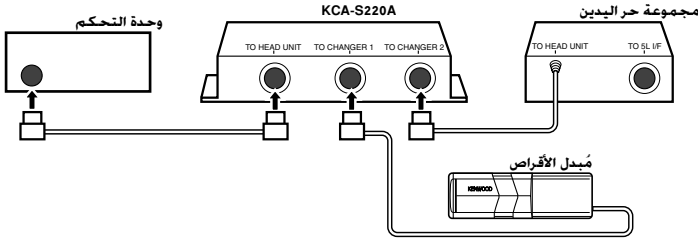

• يرجى جعل إجمالي امتداد كابل التحكم من وحدة التحكم إلى مُبدل الأقراص ١٣ متراً أو أقل. لأن كابل التحكم الذي يتجاوز طوله ١٣ متراً لن يعمل بشكل سليم.

تركيب وحدة الميكروفون

- ١ تحقق من موضع تركيب الميكروفون (ضروري ①).
- ٢ أزل الزيت والأثرية الأخرى من سطح التركيب.
- ٣ ركب الميكروفون.
- ٤ صل كابيل الميكروفون بمجموعة حر البدن مع تثبيته في مواضع عدة باستخدام شريط أو ما شابه.

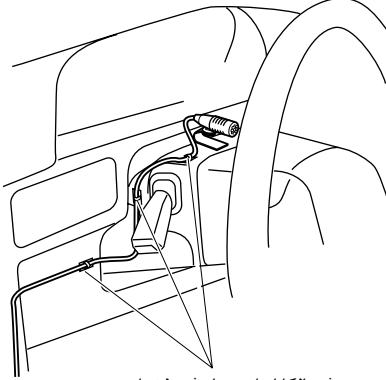

ثبت الكابيل باستخدام شريط تجاري.

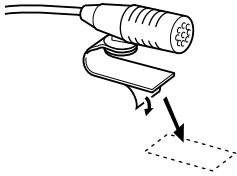

انزع الورقة المقاومة للالتصاق المطبقة الموجودة على الشريط اللاصق من الوجهين للتثبيت على الموضع الموضح في المثال الموجود على الجانب الأيمن.



اضبط اتجاه الميكروفون نحو القائد.

تركيب مجموعة حر البدن



- حدد موضع التركيب بعد التأكد من إمكانية اتصال الوحدة بالهاتف الخليوي.
- يرجى عدم تركيب الوحدة بالقرب من لوحة التابلوه أو الرف الخلفي أو أي مكونات هامة. فقد يؤدي ذلك إلى الإصابات أو الحوادث في حالة خروج الوحدة عن مكانها نتيجة تصادم، أو قد تصيب بشخصاً أو مكوناً هاماً، ويتعين استخدام البراغى للتثبيت. (قد يؤدي اللصق باستخدام شرائط فلكر - برغم سهولتها - إلى خروجها عن مكانها عند حدوث تصادم).

التثبيت على لوح الصوت

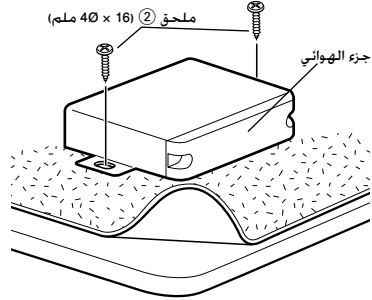

ملحق ② (16 × 40 ملم)

جزء الهوائي

التثبيت على سجادة

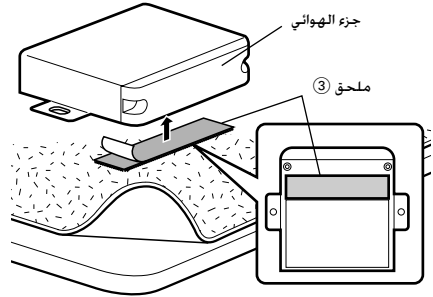

جزء الهوائي

ملحق ③



- لا تلتصق شريط فلكر على الرقم التسلسلي.
- إذا تم تخطي موضع التركيب، فاقطع شريط فلكر إلى جزئين وألصقهما في موضعين كما هو موضح.

تعرض الرسائل الموضحة أدناه حالة الأنظمة.

: No Number/ NO-NUMBER/ Incoming No Number
 • الطرف الطالب لا يرسل معرّف المتصل.
 • لا توجد بيانات لرقم الهاتف.

: No Data/ NO DATA
 • لا توجد قائمة مكالمات صادرة.
 • لا توجد قائمة مكالمات واردة.

: No Entry/ NO ENTRY
 لم يتم تسجيل الهاتف الخليوي (الإقتران).

: Disconnect/ DISCONCT/ Non Connection/ Disconnected
 الوحدة لا تستطيع الاتصال بالهاتف الخليوي.

: Connect/ CONNECT
 تستطيع الوحدة الاتصال بالهاتف الخليوي.

:HF Error 07/ HF ERR07
 لا يمكن الوصول إلى الوحدة.
 ← أوقف تشغيل الطاقة ثم أعد تشغيلها. إذا استمرت هذه الرسالة في الظهور، فاضغط على زر إعادة التعيين الموجود في وحدة التحكم.

:HF Error 68/ HF ERR68
 لا تستطيع الوحدة الاتصال بالهاتف الخليوي.
 ← أوقف تشغيل الطاقة ثم أعد تشغيلها. إذا استمرت هذه الرسالة في الظهور، فاضغط على زر إعادة التعيين الموجود في وحدة التحكم.

ما قد يبدو وكأنه عطل في الوحدة قد يكون ناتجًا عن مجرد خطأ بسيط في التشغيل أو في توصيل الأسلاك. قبل الاتصال بخدمات الصيانة، أرجع أولاً إلى الجدول التالي للتعرف على المشكلات المحتملة.

? مستوى صوت التحدث حر اليدين منخفض.
 ✓ مستوى صوت التحدث حر اليدين مضبوط على مستوى منخفض.
 ☞ يمكن ضبط مستوى صوت التحدث حر اليدين بشكل مستقل. فاضبطه أثناء التحدث حر اليدين.

? لا يصدر صوت من السماعات الخلفية.
 ✓ أنت تتحدث في وضع التحدث حر اليدين.
 ☞ لا يصدر صوت من السماعات الخلفية في وضع التحدث حر اليدين.

? لا تصدر نغمة تنبيه عند استقبال مكالمات واردة.
 ✓ لا تصدر أي نغمة تنبيه تبعًا لنوع الهاتف الخليوي.
 ☞ يسمح بتحديد "Call Beep: ON" أو "G-BP ON" (صفحة ١١)، أو "Beep On" (صفحة ١١) بسماع نغمة التنبيه.

? بعض الأحرف مفقودة في الاسم.
 ✓ لا تعرض وحدة التحكم الأحرف المشككة.
 ☞ اضبط مفتاح وظيفة تحويل أحرف العرض على "أ". (صفحة ١٨).

? اسم الهاتف الخليوي غير معروض.
 ✓ عند تسجيل الهاتف الخليوي، قد يتم عرض العنوان بدلاً من اسم الهاتف الخليوي.
 ☞ أوقف تشغيل طاقة وحدة التحكم ثم أعد تشغيلها. سيتم عرض اسم الهاتف الخليوي المتصل.

المواصفات

تخضع المواصفات للتغيير دون إشعار مسبق.

قسم بلوتوث

التقنية

: بلوتوث ١,٢ معتمد

التردد

: ٢,٤٠٢ - ٢,٤٨٠ جيجاهرتز

طاقة الإخراج

: ٤٠ ديسيبل (الحد الأقصى)، ٠ ديسيبل (المتوسط) فئة الطاقة ٢

عام

جهد التشغيل (المسموح به (١١ - ١٦ فولت)
 : ١٤,٤ فولت

الاستهلاك الحالي

: ٠,٢ أمبير

البعد (العرض × الارتفاع × الطول)

: ٩٥ × ٣٠ × ١٠٥ ملم

الوزن

: ٠,٣٥ كجم

KENWOOD