

KENWOOD

DVD-ONTVANGER

KDV-5234

GEBRUIKSAANWIJZING

Kenwood Corporation



Inhoud

Gebruiksaanwijzing voor deze handleiding	4
Veiligheidsvoorschriften	6
Opmerkingen	7
Omgaan met media	10

Basisbediening	12
Standaardfuncties	12
DVD, VCD (Video CD) of videobestand (MPEG) bekijken	14
Luisteren naar CD's en audiobestanden	16
Afbeeldingsbestanden (JPEG) bekijken	18
Naar de radio luisteren	19

DVD, VCD of videobestand bekijken	20
Beeld voor beeld weergeven	20
Weergave herhalen	20
Geluid wijzigen (alleen voor VCD)	21
Taal voor soundtrack wijzigen (alleen voor DVD)	21
Taal voor ondertiteling wijzigen (alleen voor DVD)	21
Camerahoek wijzigen (alleen voor DVD)	21
Inzoomen	22
DVD-menu (alleen voor DVD)	22
PBC instellen (alleen voor VCD)	23

Modus selecteren	32
Modus selecteren	32
Bestand selecteren	32
Map selecteren 1	33
Map selecteren 2	33

DVD instellen	24
Schermweergave instellen	24
Audio instellen	25
CD-speler instellen	26
DVD-speler instellen	26
Taal instellen	28
Niveau van ouderlijk toezichtinstellen/wijzigen	28

Afbeeldingsbestand bekijken	34
Weergave herhalen	34
Aftastweergave	34
Willekeurig afspelen	35
Weergave stoppen	35
Een afbeelding draaien of spiegelen	35

Luisteren naar muziekdisk en audiobestanden	30
Disk/map zoeken (alleen voor audiobestanden en diskwisselaars)	30
Weergave herhalen	30
Aftastweergave	30
Willekeurig afspelen	31
Inhoud diskwisselaar willekeurig afspelen (alleen voor diskwisselaar)	31
Titels of tekst doorbladeren	31

Naar de radio luisteren	36
Automatisch in geheugen vastleggen	36
Handmatig in geheugen vastleggen	36
Afstemmingsmodus	37
Monomodus (alleen bij ontvangst van FM-uitzending)	37

Audioregeling	42
Gedetailleerde audioregeling	42
Audio instellen	44
Luidsprekers instellen	44
System Q	45
Regeling subwooferuitvoer	45

RDS-besturing	38
Verkeersinformatie	38
PTY (programmatype)	38
Programmatype vastleggen	39
Veranderen van de taal voor de PTY-functie	40
Rollen van radiotekst	40

TEL Mute-regeling	41
TEL Mute	41

Displayregeling	46
Display selecteren	46
Informatie weergeven op schermen	48
bestanden selecteren	48
Bedieningspaneel verwijderen	49
Bedieningspaneel plaatsen	49

Menu	50
Menu instellen	50
Beveiligingscode instellen	52
Beveiligingscode invoeren	53
Demonstratie instellen	53
De klok instellen	54
AUX-naam selecteren	54
LX-versterkerregeling	55
Audio voorinstellen	56
Waarden voor voorinstellen van audio oproepen	57
Externe displayregeling	57

Afstandsbediening	58
Batterij plaatsen	58
Overschakelen op de modus voor de afstandsbediening	58
Algemene werking (AUD-modus)	59
DVD/VCD/CD/audiobestand (DVD-modus)	60
Radio (AUD-modus)	61

Help? Bestand afspelen	62
Audiobestanden	62
Videobestanden	64
Afbeeldingsbestanden	64
Help? Probleemoplossing	65
Algemeen	65
Disks afspelen	66
Audiobestanden	67
Menu	67
Help? Terminologie	68
Algemeen	68
Audioregeling	68
Menu	69
Help? Fout	72

DVD-taalcodes	73
Accessoires/Installatieprocedure	75
Aansluitingen	76
Installatie	78
Technische gegevens	80

Gebruiksaanwijzing voor deze handleiding
Veiligheidsvoorschriften
Opmerkingen
Omgaan met media

Basisbediening

DVD, VCD of videobestand bekijken

DVD instellen

Luisteren naar muziekdisks en audiobestanden

Modus selecteren

Afbeeldingsbestand bekijken

Naar de radio luisteren

RDS-besturing

TEL Mute-regeling

Audioregeling

Displayregeling

Menu

Afstandsbediening

Help?

DVD-taalcodes
Accessoires
Aansluitingen
Installatie

Gebruiksaanwijzing voor deze handleiding

In deze handleiding worden illustraties gebruikt om de werking uit te leggen.

De displays en schermen die in deze handleiding worden weergegeven, zijn voorbeelden die worden gebruikt ter illustratie van de werking van het apparaat. Daarom kunnen zij verschillen van de werkelijk gebruikte displays of schermen, of kunnen bepaalde displaypatronen afwijken.

De regelknop verplaatsen

In de onderstaande afbeelding wordt weergegeven hoe u de knop kunt gebruiken.



Omhoog



Omlaag



Links



Rechts

Hoe u het volume kunt regelen, is te zien in de volgende afbeelding.

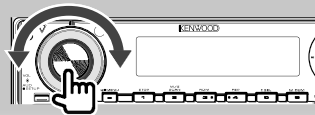

- ▼ : Gaat verder op de volgende regel.
- : Eindigt hier.

Afstemmingsmodus



Hiermee stelt u een afstemmingsmodus in voor het selecteren van zenders.

1 Stel de menumodus in

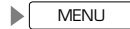
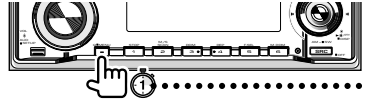

2 Selecteer de optie voor de afstemmingsmodus

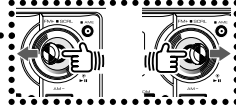

Er zijn drie typen afstemmingsmodi beschikbaar.

Display	Omschrijving van instelling
"AUTO 1"	Hiermee worden de zenders ontvangen met de beste ontvangst. (Auto 1)
"AUTO 2"	Hiermee worden de zenders ontvangen die in het geheugen zijn opgenomen. (Auto 2)
"Manual"	Hiermee wordt het frequentiebereik stap voor stap doorlopen. (Manual)

3 Selecteer een afstemmingsmodus

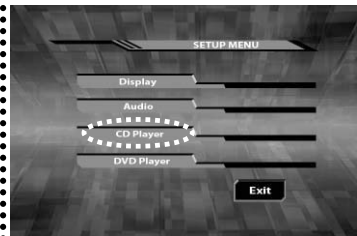

4 Sluit de menumodus af

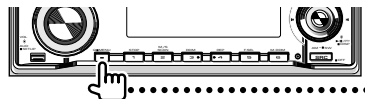

Het bovenstaande gemarkeerde voorbeeld van een bewerking wijkt af van de daadwerkelijke bewerking.

Gebruik via afstandsbediening

Sommige functies kunnen alleen worden gebruikt met behulp van een afstandsbediening. In dat geval wordt de werking via de afstandsbediening beschreven en wordt het symbool  weergegeven. De onderstaande tekens geven de toetsinstellingen voor de afstandsbediening aan.

Displayaanduiding

Voer de bewerking uit die aan de linkerkant wordt weergegeven totdat dit scherm verschijnt.

Veranderingen op het scherm

Bij elke bewerking verandert het scherm in de hier getoonde volgorde.

Een schermoptie selecteren

Selecteer en kies een optie op het scherm. Selecteer de optie tussen  op het scherm door op de cursortoets op de afstandsbediening te drukken en druk op de ENTER-toets.

Kort indrukken

Druk op de knop die wordt aangeduid met .

1 seconde of langer indrukken

Houd op de knop die wordt aangeduid met  1 seconde of langer (2-3 seconden) ingedrukt.

Geeft aan dat u de knop moet indrukken en ingedrukt houden totdat de bewerking wordt gestart of het scherm verandert.

In het linkervoorbeeld wordt aangegeven dat de knop 1 seconde lang moet worden ingedrukt.

Druk op de knop gedurende het aantal seconden dat wordt weergegeven in het klokje.

Overige markeringen



Hiermee worden belangrijke voorzorgsmaatregelen ter voorkoming van letsel, enz. aangeduid.



Hiermee worden speciale instructies, extra uitleg, beperkingen en naslagpagina's aangeduid.



Hiermee worden algemene voorzorgsmaatregelen en naslagpagina's over het desbetreffende onderwerp aangeduid.

"DTS" and "DTS 2.0 + Digital Out" are trademarks of Digital Theater Systems, Inc.

Gefabriceerd onder licentie van Dolby Laboratories. "Dolby" en het symbool double-D zijn handelsmerken van Dolby Laboratories.

DVD is a trademark of DVD Format/Logo Licensing Corporation registered in the U.S., Japan and other countries.

Dit product bevat technologie voor auteursrechtbescherming die wordt beschermd door Amerikaanse octrooien en andere intellectuele eigendomsrechten. Het gebruik van deze technologie voor auteursrechtbescherming moet worden goedgekeurd door Macrovision, en is uitsluitend bedoeld voor thuisgebruik en ander beperkt kijkgebruik, tenzij anders goedgekeurd door Macrovision. Reverse - engineering od demonteren is verboden.

Veiligheidsvoorschriften

▲WAARSCHUWING

Voorkom persoonlijk letsel en/of brand en neem derhalve de volgende voorzorgsmaatregelen:

- Voorkom kortsluiting en steek derhalve nooit metalen voorwerpen (zoals munten en gereedschap) in het apparaat.
- De bevestiging en bedrading van dit product vereist vakbekwaamheid en ervaring. Laat de bevestiging en bedrading om veiligheidsredenen door vaklui uitvoeren.

Bevestig het paneel tijdens het rijden

Het vergrendelingsuitsteeksel van dit apparaat is zichtbaar wanneer het paneel is verwijderd. Daarom moet het paneel bevestigd zijn wanneer het elektrisch systeem van de auto in werking is.

▲LET OP

Voorkom beschadiging van het apparaat en neem derhalve de volgende voorzorgsmaatregelen:

- Zorg dat het apparaat op een negatieve 12-volt-gelijkstroomvoeding is geaard.
- Installeer het apparaat niet op plaatsen die aan direct zonlicht, hitte of extreme vochtigheid blootstaan. Vermijd ook plaatsen waar het zeer stoffig is of waar gevaar bestaat voor waterspatten.
- Plaats het voorpaneel (en de voorpaneelhouder) niet in direct zonlicht, hitte of extreme vochtigheid. Vermijd ook plaatsen waar het zeer stoffig is of waar gevaar bestaat voor waterspatten.
- Voorkom onjuist functioneren en raak de aansluitingen op het apparaat of van het voorpaneel niet met uw vingers aan.
- Het voorpaneel bestaat uit precisie-onderdelen. Stel het derhalve niet aan zware schokken bloot.
- Bij het vervangen van een zekering moet u altijd een nieuwe zekering van hetzelfde ampèrage gebruiken. Het gebruik van een andere zekering veroorzaakt mogelijk een onjuiste werking van het apparaat.
- Oefen geen druk uit op het voorpaneel en plaats er geen voorwerpen op. Dit om beschadiging en defecten te voorkomen.
- Gebruik bij het installeren uitsluitend de bijgeleverde schroeven. Gebruik alleen de meegeleverde schroeven. Het apparaat wordt mogelijk beschadigd door gebruik van andere schroeven.

Aansluiting van CD-spelers/diskwisselaars op dit apparaat

Kenwood-diskwisselaars/CD-spelers die dateren van 1998 of later kunnen op dit apparaat worden aangesloten.

Zie de catalogus of raadpleeg uw Kenwood-dealer voor aansluitbare modellen van diskwisselaars/CD-spelers.

Let wel dat Kenwood-diskwisselaars/CD-spelers die dateren van 1997 of vroeger, evenals diskwisselaars van andere fabrikanten niet op dit apparaat kunnen worden aangesloten.

Aansluiting op niet-ondersteunde modellen kan beschadiging van het apparaat veroorzaken.

Zet de schakelaar "O-N" op "N" voor bepaalde Kenwood-diskwisselaars/CD-spelers.

De functies die kunnen worden gebruikt en de informatie die kan worden getoond verschillen naargelang van de modellen die worden aangesloten.



- Een onjuiste aansluiting kan zowel dit apparaat als de CD-wisselaar beschadigen.

Condens op de lens

Wanneer u de autoverwarming aanzet bij lage temperaturen wordt er mogelijk condens op de lens van het apparaat gevormd. De lens "beslaat" en disk's kunnen niet worden afgespeeld. Verwijder in dat geval de disk en wacht tot de condens is verdampt. Raadpleeg uw Kenwood-dealer indien het apparaat na een tijdje nog niet normaal functioneert.

Opmerkingen

- Raadpleeg uw Kenwood-dealer indien u problemen of vragen hebt tijdens de installatie.
- Vraag bij aankoop van optionele accessoires aan uw Kenwood-dealer of deze functioneren met uw model en in uw gebied.
- Druk op de reset-knop wanneer het apparaat niet juist functioneert. Wanneer u op de reset-knop drukt, wordt het apparaat teruggezet op de fabriekinstellingen.
- Druk op de reset-knop wanneer de automatische diskwisselaar niet juist functioneert. Hierna behoort het apparaat opnieuw normaal te werken.

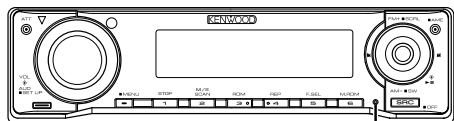

Reset-knop

- Wij adviseren het gebruik van <Beveiligingscode instellen> (pagina 52) om diefstal te voorkomen.
- Dit toestel kan de volgende tekens weergeven: A-Z 0-9 @ " ' ^ % & * + - = , . / \ < > [] () ; ^ - { } | ~ .
- De RDS-functie werkt niet als de service door geen enkele zender wordt ondersteund.
- De afbeeldingen van de display en het voorpaneel in deze gebruiksaanwijzing zijn slechts voorbeelden en zijn bedoeld om het gebruik van de bedieningselementen te verduidelijken. Therefore, what appears on the display in the illustrations may differ from what appears on the display on the actual equipment, and some of the illustrations on the display may be inapplicable.

Reinigen van het apparaat

Als het voorpaneel van dit apparaat vuil is, moet u het met een droge zachte doek, bijvoorbeeld een siliconendoek, schoonvegen.

Als het voorpaneel erg vuil is, veegt u het vuil weg met een doek die is bevochtigd met een neutraal reinigingsmiddel en veegt u vervolgens het reinigingsmiddel weg.



- Spuit geen reinigingsmiddel rechtstreeks op het apparaat, want dit kan de mechanische onderdelen beschadigen. Veeg het voorpaneel niet schoon met een harde doek of met een vluchtig middel als verdunner of alcohol, want dit kan leiden tot krassen of het verdwijnen van letters.

Reinigen van de aansluitpunten van het voorpaneel

Als de aansluitingen op het apparaat of voorpaneel vuil worden, veegt u deze schoon met een schone, zachte en droge doek.

Wanneer u dit apparaat voor het eerst gebruikt

Dit apparaat is aanvankelijk ingesteld op de demonstratiefunctie.

Wanneer u dit toestel voor het eerst gebruikt, moet u de <Demonstratie instellen> (pagina 53) annuleren.

Over de bediening van de DAB-tuner

Zie groep **[A]** in de gebruiksaanwijzing van de DAB-tuner KTC-9090DAB (optioneel accessoire) voor de bediening van de DAB-tunerfunctie.

De volgende bedieningsmethoden voor deze functie kunnen echter verschillen van de beschrijving in de gebruiksaanwijzing; raadpleeg in dat geval de bijkomende aanwijzingen hieronder.

<Invoer in automatisch ensemblegeheugen>

1. Kies de voorkeuzeband voor de invoer in het automatisch ensemblegeheugen.
2. Druk op de toets [AME] gedurende ten minste 2 seconden.
Open de functie voor invoer in het automatisch ensemblegeheugen.
Nadat het opslaan in het geheugen is voltooid, worden het nummer van de voorkeuzetoetsen en het ensemble-label weergegeven.

<Zoeken op programmatype en taal>

Wanneer u tijdens de bewerking op de toets [DISP] moet drukken, gebruikt u in plaats daarvan de toets [T.I].

Codici regionali del mondo

I lettori DVD possiedono un codice regionale diverso a seconda del paese o area del mondo in cui vengono posti in vendita nel modo indicato nella cartina che segue.

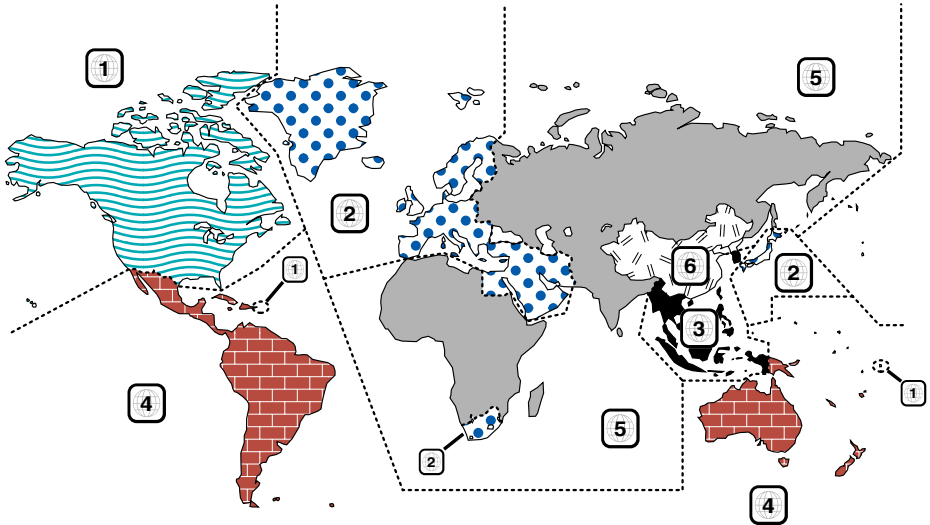

Diskmarkeringen voor DVD's

Symbol	Omschrijving
	Geeft een regionummer aan. De disks met deze markering kunnen worden afgespeeld op elke DVD-speler.
	Geef het aantal opgenomen audiotalen aan. Er kunnen tot 8 talen worden opgenomen bij een film. U kunt een favoriete taal selecteren.
	Geef het aantal opgenomen ondertitelingstalen aan. Er kunnen tot 32 talen worden opgenomen.
	Als een DVD scènes bevat die zijn opgenomen vanuit verschillende camerahoeken, kunt u een favoriete camerahoek selecteren.
	Geeft het schermtipe voor het beeld aan. De linkermarkering geeft aan dat een breedbeeldopname (16:9) wordt weergegeven op een standaard televisietoestel (4:3) met een zwarte balk boven en onder aan het scherm (Letter box).

Markeringen voor gebruiksbeperking

Het is bijvoorbeeld mogelijk dat er beperkingen gelden voor de functie voor het afspelen van DVD's van dit apparaat, afhankelijk van de locatie waar de DVD wordt afgespeeld. In dat geval worden de volgende markeringen weergegeven op het scherm. Raadpleeg de handleiding bij de disk voor meer informatie.

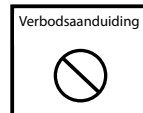

Informatie over disks met beperkte geldigheidsdatum

Laat disks met beperkte geldigheidsdatum niet in dit apparaat zitten. Als u een disk laadt waarvan de geldigheidsdatum al verstreken is, kan het onmogelijk zijn deze uit het apparaat te verwijderen.

Lijst van disks die kunnen worden afgespeeld

Disktypen	Standaard	Ondersteuning	Opmerking
DVD	DVD Video	○	
	DVD Audio	×	
	DVD-R	○	Afspelen van MP3/WMA/JPEG/MPEG
	DVD-RW	○	VR-modus/Multi-border/Multisessie/CPRM niet ondersteund
	DVD+R	○	(Afspelen onmogelijk afhankelijk van opnamecondities)
	DVD+RW	○	Compatibel met 8-cm-disk
	DVD-R DL (dubbellaags)	×	
CD	DVD+R DL (dubbellaags)	×	
	DVD-RAM	×	
	Muziek-CD	○	CD-TEXT/8-cm-disk ondersteund.
	CD-ROM	○	Afspelen van MP3/WMA/JPEG
	CD-R	○	Multisessie ondersteund
	CD-RW	○	Wegschrijven van pakketten niet ondersteund.
	DTS-CD	○	
	Video CD (VCD)	○	
	Super video CD	×	
	Photo CD	×	
	CD-EXTRA	△	Alleen muziek-CD-sessie kan worden afgespeeld.
	HDCD	△	Geluidskwaliteit van normale CD-muziek
Overige	CCCD	×	
	DualDisc	×	
	Super Audio-CD	△	Alleen CD-laag kan worden afgespeeld.

○ : Afspelen is mogelijk.

△ : Afspelen is gedeeltelijk mogelijk.

× : Afspelen is onmogelijk.

Gebruik van "DualDisc"

Als een "DualDisc" wordt afgespeeld in dit apparaat, kan het oppervlak van de disk die niet wordt afgespeeld worden bekrast tijdens het plaatsen of uitwerpen van de disk. Aangezien het oppervlak van de muziek-CD niet voldoet aan de CD-norm, is afspelen wellicht onmogelijk.

(De "DualDisc" is een disk waarvan het ene oppervlak standaard DVD-signalen bevat en het andere oppervlak muziek-CD-signalen.)

Dit product wordt niet geïnstalleerd door de fabrikant van een voertuig op de productielijn, noch door de professionele invoerder van een voertuig in EU-lidstaten.

Informatie over het weggooien van elektrische en elektronische apparatuur (particulieren)



Products with the symbol (crossed-out wheeled bin) cannot be disposed as household waste.

Lever deze producten in bij de aangewezen inzamelingspunten, waar ze gratis worden geaccepteerd en op de juiste manier worden verwerkt, teruggewonnen en hergebruikt. Voor inleveradressen zie www.nvmp.nl, www.ictmilieu.nl, www.stibat.nl. Wanneer u dit product op de juiste manier als afval inlevert, spaart u waardevolle hulpbronnen en voorkomt u potentiële negatieve gevolgen voor de volksgezondheid en het milieu, die anders kunnen ontstaan door een onjuiste verwerking van afval.

Markering op producten die laserstralen gebruiken (uitgezonderd voor bepaalde gebieden)

**CLASS 1
LASER PRODUCT**

Dit label is aangebracht op de behuizing/houder en toont dat de component een laserstraal gebruikt die als Klasse 1 is geclassificeerd. Dit betekent dat de laserstraal relatief zwak is en er geen gevaar van straling buiten het apparaat is. There is no danger of hazardous radiation outside the unit.

Omgaan met media

Omgaan met disks

- Raak het opname-oppervlak van de disk niet aan.

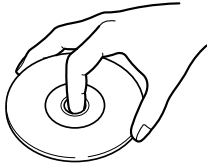

- Disks van het type CD-R/RW, DVD-R/RW en DVD+R/RW raken sneller beschadigd dan een gewone muziek-CD. Gebruik een disk van het type CD-R/RW, DVD-R/RW of DVD+R/RW pas nadat u de waarschuwingen op de verpakking hebt gelezen.
- Plak geen tape, stickers, enz. op de disk. Gebruik ook geen disk die met dergelijke materialen is beplakt.

Bij gebruik van een nieuwe disk

Als het gat in het midden van de disk of de buitenrand bramen bevat, verwijdert u deze eerst met een balpen of soortgelijk voorwerp.

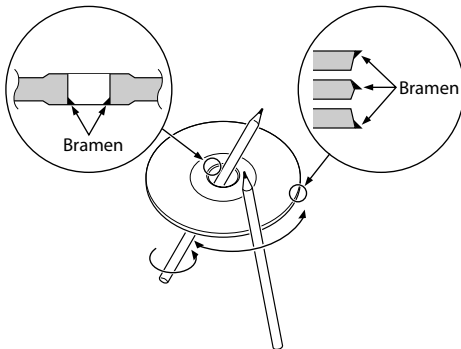

Hulpmiddel voor aanpassing van de diskvorm

Plaats geen hulpmiddel voor aanpassing van de diskvorm in dit apparaat.

Disk reinigen

Veeg vanuit het midden van de disk naar buiten toe.

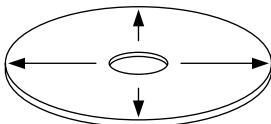

Disks verwijderen

Verwijder disks in horizontale richting uit dit apparaat.

Disks die niet kunnen worden gebruikt

- Disks die niet rond zijn, kunnen niet worden gebruikt.

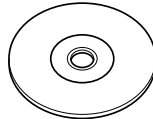

- Disks met gekleurde opname-oppervlakken of vuile disks kunnen niet worden gebruikt.
- Op dit apparaat kunnen alleen CD's met een van de volgende labels worden afgespeeld. Disks die niet over deze labels beschikken, kunnen niet worden afgespeeld op het apparaat.
- Een CD-R of CD-RW die niet is afgesloten, kan niet worden afgespeeld. (Raadpleeg de instructies van de CD-brandersoftware en de gebruiksaanwijzing van uw CD-brander voor details over het afsluitingsproces.)

Disks opslaan

- Laat disks niet liggen in direct zonlicht (op de autostoel of het dashboard, enz.) en op plaatsen met een hoge temperatuur.
- Berg disks op in hun hoesje en sla ze op in een daarvoor bestemde kast of rek.

Een disk uitwerpen

Verwijder een disk die wordt uitgeworpen door deze in horizontale richting naar buiten te trekken.

Als de disk bij het verwijderen in neerwaartse richting wordt bewogen, kan het opname-oppervlak van de disk bekrast raken.

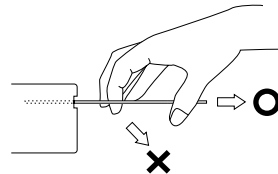

Basisbediening

Standaardfuncties

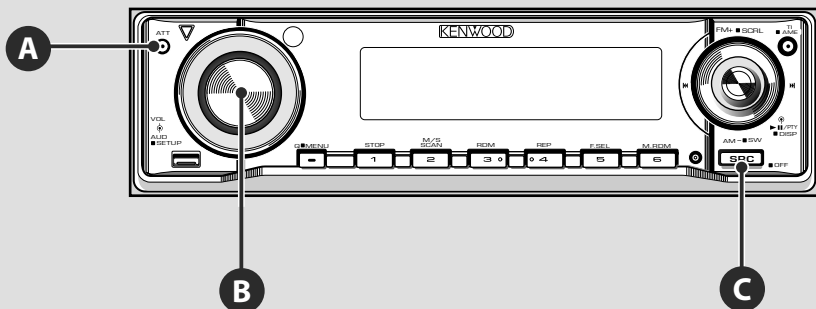

C

Apparaat in- of uitschakelen

Door op deze knop te drukken kunt u het apparaat inschakelen.

Als deze knop wordt ingedrukt en 1 seconde of langer ingedrukt wordt gehouden, wordt het apparaat uitgeschakeld.

A

Het geluid snel zachter zetten

Druk op deze knop om het geluid zachter te zetten (demper).

Druk nogmaals op deze knop om het vorige geluidsniveau te herstellen.



- Terwijl de demper is geactiveerd, knippert de indicator **ATT**.

B

Het geluidsniveau aanpassen

Geluid zachter
zetten



Geluid harder
zetten

De demonstratie annuleren

De demonstratiemodus moet voor gebruik van het apparaat worden geannuleerd. Raadpleeg <Demonstratie instellen> (pagina 53).

G

Van bron veranderen

Telkens wanneer op deze knop wordt gedrukt, wordt in de onderstaande volgorde een af speelbare bron geselecteerd.

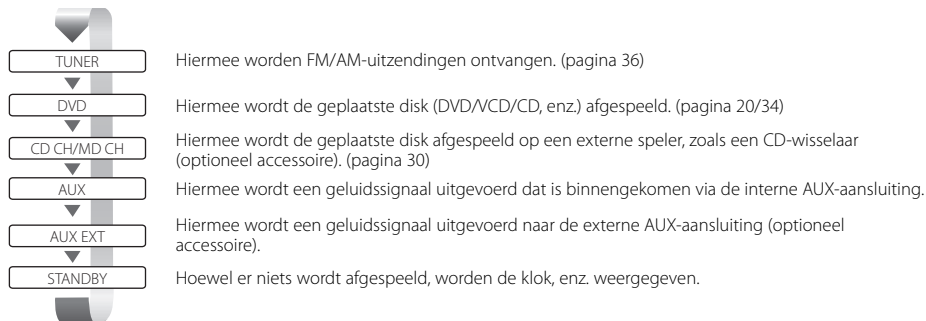

- Als geen CD/MD-wisselaar is aangesloten wordt geen wisselaar als bron geselecteerd.
- Als een disk is geplaatst, wordt de disk afgespeeld.
- U kunt audio-, video- en afbeeldingsbestanden afspelen vanuit een DVD-bron. Raadpleeg <Help? Bestanden afspelen> (pagina 62) voor nadere informatie over deze mediatypen, formaterings- en schrijfmethode.
- De aanduiding bij AUX en bij AUX EXT, KCA-S220A, kan worden gewijzigd via <AUX-naam selecteren> (pagina 54).

B

Geluidskwaliteit en andere opties regelen

Druk op de knop om een optie te selecteren die u wilt aanpassen en draai de knop naar links of rechts om de optie aan te passen.

De opties worden geselecteerd in de onderstaande volgorde.

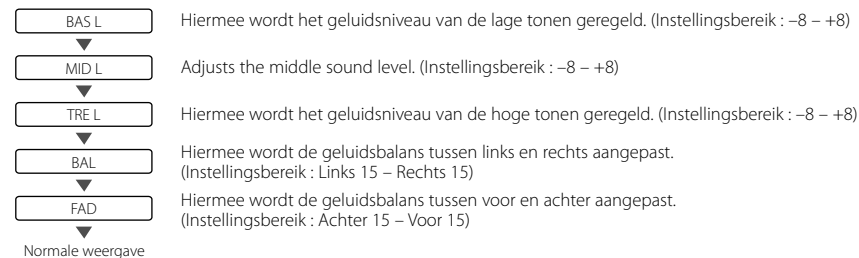

- Bij aanpassing van de geluidskwaliteit kunnen de weergegeven opties variëren afhankelijk van de instelling. Ook gedetailleerde instelling is mogelijk. Raadpleeg <Gedetailleerde audioregeling> (pagina 42) voor nadere informatie.
- U kunt op eenvoudige wijze de geluidskwaliteit aanpassen aan het type muziek dat u afspeelt. Raadpleeg <System Q> (pagina 45) voor nadere informatie.
- Als u op de **A**-knop, de **B**-knop of een andere knop dan **C** drukt, gaat u automatisch terug naar de normale weergave.

DVD, VCD (Video CD) of videobestand (MPEG) bekijken

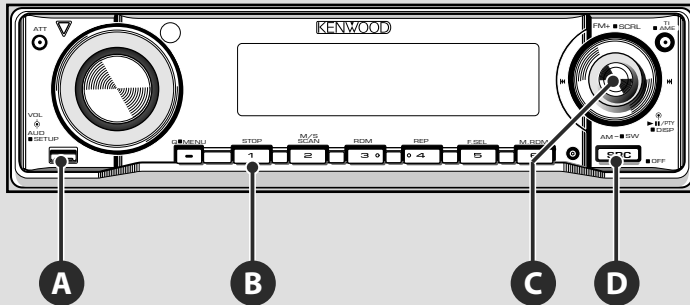

A I

Een DVD, VCD of videobestand afspelen

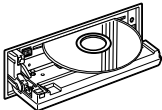

- Druk op de -knop **A** om het bedieningspaneel te openen.
Als u een disk laadt in de bijbehorende slot, wordt het afspelen gestart.
Als een menu wordt weergegeven, selecteert u een optie met de cursortoets **I** en kiest u deze met de ENTER-toets **I**.

Een disk verwijderen

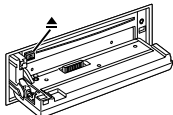

Druk op de -knop (Eject).



- Plaats een disk door deze horizontaal naar binnen te schuiven.
- Als een disk wordt geplaatst, gaat het indicatorlampje branden.
- Als al een disk in dit apparaat is geplaatst, kunt u deze disk afspelen door over te schakelen naar "DVD" met de -knop **D**.
- Behalve de videofilms op DVD die beschikbaar zijn op de markt, kunt u videobestanden (MPEG) bekijken die zijn opgenomen op een DVD. Raadpleeg <Videobestanden> (pagina 64) voor nadere informatie over de typen videobestanden die kunnen worden afgespeeld, de diskformaten, enz.
- Raadpleeg <DVD, VCD of videobestand bekijken> (pagina 20) voor meer informatie over andere afspelmethode.
- Afhankelijk van de gebruikte bron moeten andere toetsen op de afstandsbediening worden gebruikt. Raadpleeg <Overschakelen op de modus voor de afstandsbediening> (pagina 58) voor nadere informatie.

F K

Een hoofdstuk, scène of track selecteren

- Als u op de -toets **F** drukt, wordt het vorige hoofdstuk of de vorige scène of track afgespeeld.
Als u op de -toets **K** drukt, wordt het volgende hoofdstuk op de volgende scène of track afgespeeld.

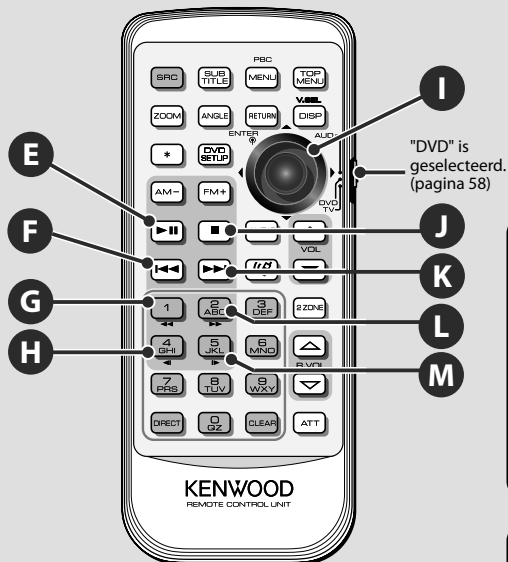

- Dezelfde bewerking kunt u uitvoeren door de regelknop **C** naar links en rechts te verschuiven.

**E J**

Afspelen stoppen

Druk op de -toets **J** om het afspelen te stoppen.

Druk op de -toets **E** om het afspelen te hervatten vanaf de positie van de vorige onderbreking.



- Druk tweemaal op de -toets **J** om de DVD te starten vanaf het begin als deze de volgende keer wordt afgespeeld.
- U kunt het afspelen ook stoppen door op de -knop **G** te drukken.
- U kunt het afspelen eveneens hervatten door op de regelknop **C** te drukken.

E

Afspelen/Pauzeren

Druk eenmaal op de -toets **E** om het afspelen tijdelijk te onderbreken. Druk nogmaals op deze toets om het afspelen te hervatten.



- Deze lde bewerking kan worden uitgevoerd door op de regelknop **C** te drukken.

G L

Snel vooruit- en terugspoelen

Druk op de -toets **G** om snel terug te spoelen.

Druk op de -toets **L** om snel vooruit te spoelen.

Bij iedere druk op de -toets **G** / -toets **L** wordt de snelheid voor vooruit- en terugspoelen gewijzigd. Er zijn drie verschillende snelheden beschikbaar.

H M

Langzaam afspelen

Druk op de -toets **M** om vertraagd vooruit af te spelen.

Als u tijdens het afspelen van een DVD op de -toets **H** drukt, wordt deze vertraagd achteruit afgespeeld.

Telkens wanneer u op de -toets **M** / -toets **H** drukt, verandert de snelheid van de vertraagde weergave. U hebt de keuze uit drie verschillende snelheden.



- Om veiligheidsredenen wordt het beeld van DVD's, VCD's of videobestanden tijdens het rijden niet weergegeven. Het beeld wordt pas weergegeven nadat het voertuig is gestopt en de handrem is geactiveerd.
- Als het OSD (On-Screen Display) wordt weergegeven op het scherm, wordt de cursortoets **1** gebruikt voor het bedienen van menu's. Als u andere bewerkingen wilt uitvoeren, schakelt u het OSD uit.

Luisteren naar CD's en audiobestanden

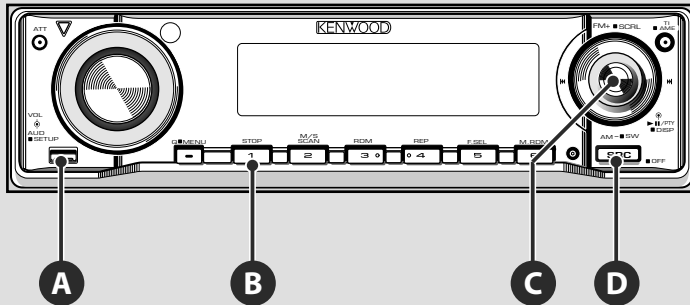

A

CD's en audiobestanden afspelen

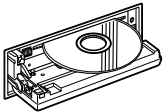

Druk op de -knop **A** om het bedieningspaneel te openen.
Als u een disk laadt in de bijbehorende slot, wordt het afspelen gestart.

Een disk verwijderen

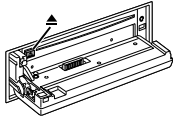

Druk op de -knop (Eject). De disk wordt uitgeworpen.



- Plaats een disk door deze horizontaal naar binnen te schuiven.
- Als een disk wordt geplaatst, gaat het indicatorlampje **IN** branden.
- Als al een disk in dit apparaat is geplaatst, kunt u deze disk afspelen door over te schakelen naar "DVD" met de **SRC**-knop **D**.
- Behalve normale CD's, kunt u ook CD-R's (enz.) met audiobestanden afspelen.
Raadpleeg <Audiobestanden> (pagina 62) voor nadere informatie over de typen, indelingen en schrijfmethode van afspelbare audiobestanden.
- Raadpleeg <Luisteren naar muziekdisk en audiobestanden> (pagina 30) voor nadere informatie over afspelmethode.

C

Snel vooruit- en terugspoelen

Druk de regelknop **C** naar rechts en houd deze vast om snel vooruit te spoelen door de track. Druk de regelknop **C** naar links en houd deze vast om snel terug te spoelen door de track.

C

Een track selecteren om af te spelen

Verplaats de regelknop **C** naar rechts om de volgende track af te spelen.
Verplaats de regelknop **C** naar links om terug te gaan naar het begin van de huidige track of om de vorige track af te spelen.

B C

Afspelen stoppen

Druk op de **1**-knop **B** om het afspelen te stoppen. Druk op de regelknop **C** om het afspelen te hervatten vanaf de positie van de vorige onderbreking.



- Druk tweemaal op de **1**-knop **B** om de disk vanaf het begin te starten als u deze opnieuw gaat afspelen.

C

Afspelen/Pauzeren

Druk eenmaal op de regelknop **C** om het afspelen tijdelijk te onderbreken.
Druk nogmaals op deze toets om het afspelen te hervatten.

Afbeeldingsbestanden (JPEG) bekijken

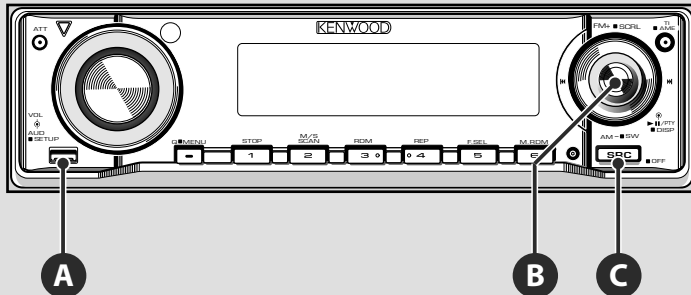

A

Afbeeldingsbestanden weergeven

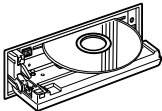

Druk op de [EJECT]-knop **A** om het bedieningspaneel te openen.

Plaats een disk met afbeeldingsbestanden in de laadslot om de bestanden weer te geven.

Elk afbeeldingsbestand wordt 20 seconden lang weergegeven voordat het volgende afbeeldingsbestand wordt getoond.

Een disk verwijderen

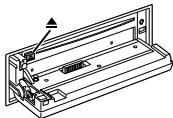

Druk op de [▲]-knop (Eject).



- De weergaveduur van afbeeldingsbestanden kan worden gewijzigd. Raadpleeg <Schermweergave instellen> (pagina 24) voor nadere informatie over het instellen van de tijd.
- Plaats een disk door deze horizontaal naar binnen te schuiven.
- Als een disk wordt geplaatst, gaat het indicatorlampje [IN] branden.
- Als al een disk in dit apparaat is geplaatst, kunt u deze disk afspelen door over te schakelen naar "DVD" met de [SRC]-knop **C**.
- Raadpleeg <Afbeeldingsbestanden> (pagina 64) voor nadere informatie over de typen afbeeldingsbestanden die kunnen worden weergegeven en de diskindelingen, enz.

B

Een afbeeldingsbestand selecteren voor weergave

Verplaats de regelknop **B** naar links om het vorige afbeeldingsbestand weer te geven.

Verplaats de regelknop **B** naar rechts om het volgende afbeeldingsbestand weer te geven.

B

Weergave tijdelijk onderbreken

Als eenmaal op de regelknop **B** wordt gedrukt, kan de weergave niet meer worden gewijzigd.

Als nogmaals op deze knop wordt gedrukt, kan de weergave van afbeeldingsbestanden wel weer worden gewijzigd.



- Om veiligheidsredenen wordt het beeld van afbeeldingsbestanden tijdens het rijden niet weergegeven. Het beeld wordt pas weergegeven nadat het voertuig is gestopt en de handrem is geactiveerd.

Naar de radio luisteren

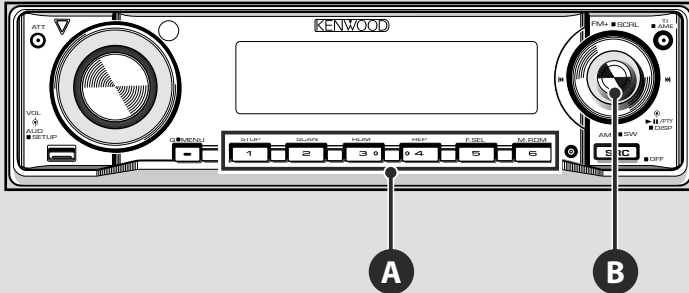

B

Van frequentieband veranderen

Verplaats de regelknop **B** omhoog om de frequentiebanden als volgt te wijzigen:

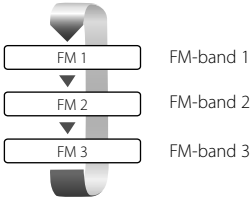

FM-band 1

FM-band 2

FM-band 3



- Het indicatorlampje **ST** gaat branden tijdens stereo-ontvangst.
- Raadpleeg <Naar de radio luisteren> (pagina 36) voor nadere informatie over verschillende andere afstemmingsmethoden.

Als de regelknop **B** omlaag wordt verplaatst, wordt de frequentieband AM geselecteerd.

B

Een radiozender selecteren

Verplaats de regelknop **B** naar links en rechts om automatisch naar de beste ontvangst voor een radiozender te zoeken.



- Afhankelijk van de afstemmingsmodus kunt u de frequentie stap voor stap wijzigen of alle in het geheugen opgeslagen radiozenders één voor één ontvangen. Raadpleeg <Afstemmingsmodus> (pagina 37) voor nadere informatie.

A

Een voorgeprogrammeerde radiozender ontvangen

Druk op een knop om de zender te selecteren die u in het geheugen hebt opgeslagen.



- Voor het programmeren van zenders met **A** moet onder elke knop eerst een radiozender worden vastgelegd. Raadpleeg <Automatisch in geheugen vastleggen> (pagina 36) of <Handmatig in geheugen vastleggen> (pagina 36) voor meer informatie over in het geheugen opslaan van zenders.

DVD, VCD of videobestand bekijken

U kunt DVD's, VCD's of videobestanden afspelen met behulp van verschillende functies.



- Raadpleeg <DVD, VCD (Video CD) of videobestand (MPEG) bekijken> (pagina 14) voor nadere informatie over de basismethode voor het bekijken of beluisteren van DVD's, VCD's of videobestanden.
- Stel de modus "DVD" in met de afstandsbediening voordat u aan de slag gaat. Raadpleeg <Overschakelen op de modus voor de afstandsbediening> (pagina 58).

Beeld voor beeld weergeven

Hiermee wordt een bestand afgespeeld door het beeld voor beeld te doorlopen.

1 Afspelen wordt tijdelijk onderbroken



2 Geef beeld voor beeld weer



Verplaats de regelknop naar rechts om een bestand beeld voor beeld te doorlopen in voorwaartse richting.

Verplaats de regelknop naar links om een bestand beeld voor beeld te doorlopen in achterwaartse richting.



- Tijdens het afspelen van videobestanden is het beeld voor beeld doorlopen in achterwaartse richting uitgeschakeld.

Weergave herhalen

Hiermee wordt het afgespeelde hoofdstuk of de afgespeelde track herhaald.

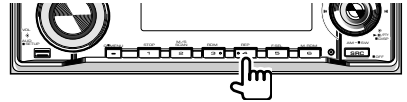

Tijdens afspelen van DVD

Display	Status
"TITL REP"	Titel herhalen AAN
"CHAP REP"	Hoofdstuk herhalen AAN
"REP OFF"	Weergave herhalen UIT

Tijdens afspelen van VCD

Display	Status
"TRAC REP"	Track herhalen AAN
"REP OFF"	Weergave herhalen UIT

Tijdens afspelen van videobestand

Display	Status
"FILE REP"	Bestand herhalen AAN
"FOLD REP"	Map herhalen AAN
"REP OFF"	Weergave herhalen UIT



- De herhalingsfunctie voor het afspelen van VCD's is ingeschakeld als de PBC-functie (afspeelbesturing) is ingesteld op UIT. Raadpleeg <PBC instellen> (pagina 23) voor nadere informatie over het instellen van de PBC-functie.

Geluid wijzigen (alleen voor VCD)



Hiermee wordt het geluidkanaal ingesteld.



Deze instelling verandert als volgt, telkens wanneer op de knop wordt gedrukt.

Display	Omschrijving van instelling
"LL"	Er wordt alleen geluid aan de linkerkant weergegeven.
"RR"	Er wordt alleen geluid aan de rechterkant weergegeven.
"ST"	Er wordt stereogeluid weergegeven.



- Het geluid kan tevens worden gewijzigd als op wordt gedrukt op het hoofdsysteem.

Taal voor soundtrack wijzigen

(alleen voor DVD)



Hiermee wordt de taal van de soundtrack gewijzigd.



De taal verandert telkens wanneer op deze knop wordt gedrukt.



- Op sommige disks kunt u de taal niet wijzigen. In dat geval wijzigt u de taal vanuit het DVD-menu of de DVD-instellingen.

Taal voor ondertiteling wijzigen

(alleen voor DVD)



Hiermee wordt de ondertitelingstaal gewijzigd.



De taal verandert telkens wanneer op deze knop wordt gedrukt.



- Op sommige disks kunt u de ondertitelingstaal niet wijzigen. In dat geval wijzigt u de taal vanuit het DVD-menu of de DVD-instellingen.

Camerahoek wijzigen

(alleen voor DVD)



Hiermee wordt een camerahoek geselecteerd.

Als de hoekmarkering wordt weergegeven ...



De camerahoek wijzigt telkens wanneer op deze knop wordt gedrukt.



- Op sommige disks kunt u de weergavehoek niet wijzigen. In dat geval wijzigt u deze optie vanuit het DVD-menu of de DVD-instellingen.



Inzoomen

Hiermee wordt de afbeelding op het scherm vergroot weergegeven.

1 Stel de zoomfactor in



Er zijn 3 instellingen voor de zoomfactor beschikbaar, die worden geactiveerd als op deze knop wordt gedrukt.

2 Selecteer een weergavepositie



De weergavepositie wordt verplaatst in de richting van de pijl waarop wordt gedrukt.



- Afhankelijk van de disk, bestaat de kans dat u niet kunt inzoomen of dat het zoomen in bepaalde scènes wordt geannuleerd.



DVD-menu (alleen voor DVD)

Hiermee wordt het DVD-menu ingesteld.

1 Geef een DVD-menu weer



2 Selecteer een optie



De cursor wordt verplaatst in de richting van de pijl waarop wordt gedrukt. Verplaats de cursor naar de gewenste optie

Raadpleeg tevens de bedieningshandleiding van de DVD-speler voor meer informatie over het DVD-menu.

3 Stel de optie in



Annuleer het menu ...



Ga terug naar de eerste menuoptie ...

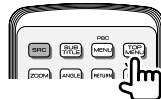

- Afhankelijk van de disk, is het wellicht niet mogelijk naar de eerste menuoptie te gaan met **TOP MENU**.

PBC instellen (alleen voor VCD)



Hiermee wordt de afspeelbesturing (PBC - Play Back Control) ingesteld.

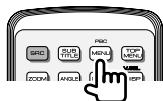

Door op deze knop te drukken wordt de PBC-functie beurtelings in- en uitgeschakeld.

DVD instellen

Hiermee worden functies ingesteld die betrekking hebben op het display (enz.).



- Raadpleeg <DVD, VCD (Video CD) of videobestand (MPEG) bekijken> (pagina 14) voor nadere informatie over de basismethode voor het bekijken of beluisteren van DVD's, VCD's of videobestanden.
- Stel de modus "DVD" in met de afstandsbediening voordat u aan de slag gaat. Raadpleeg <Overschakelen op de modus voor de afstandsbediening> (pagina 58).
- Voer de instellingen uit voordat u een disk in het apparaat plaatst.

Schermweergave instellen



Hiermee wordt de informatie opgegeven die moet worden weergegeven op het scherm.

1 De instellingsmodus instellen



2 Toon het weergavemenu

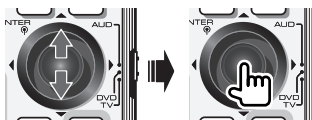
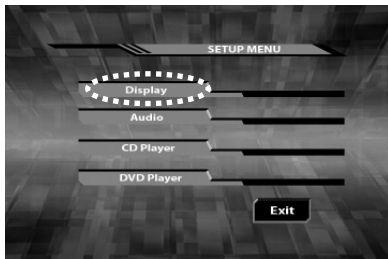

3 Selecteer de in te stellen opties

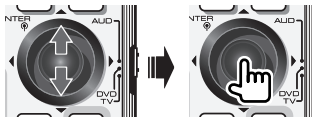

Selecteer aanvullende opties voor de JPEG-instellingen.

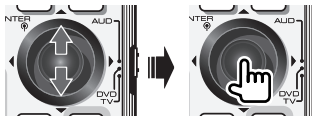

4 Stel de opties in



Status Information (Statusinformatie)

Geef op of de status- en pictogramweergave moet worden in- of uitgeschakeld.

Display	Instelling
"ON"*	Weergeven
"OFF"	Niet weergeven

Background (Achtergrond)

Hiermee kunt u kiezen uit twee verschillende achtergronden.

Display	Instelling
"Type1"*	Type 1
"Type2"	Type 2

Audio Information (Audio-informatie)

Hiermee geeft u op of tekstinformatie moet worden in- of uitgeschakeld.

Display	Instelling
"ON"*	Weergeven
"OFF"	Niet weergeven

JPEG SETUP MENU (JPEG-INSTELLINGSMENU)

Display Time (Weergavetijd)

Hiermee geeft u een tijdsduur voor weergave van JPEG-afbeeldingen op.

Display	Instelling
"Short"	10 seconden lang weergeven
"Middle"*	20 seconden lang weergeven
"Long"	30 seconden lang weergeven

Display Effect (Effect weergeven)

Hiermee geeft u op of van visuele effecten worden in- of uitgeschakeld.

Display	Instelling
"ON"*	Er worden visuele effecten gebruikt.
"OFF"	Er worden geen visuele effecten gebruikt.

* Hiermee wordt de standaard configuratiestatus na aankoop aangegeven.

5 Sluit de instelling af

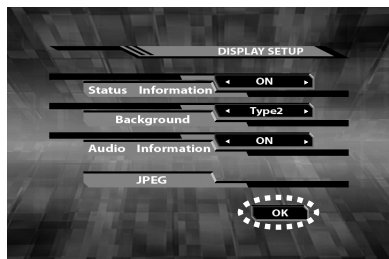

Als **OK** wordt geselecteerd op een scherm wordt het voorgaande scherm weergegeven.

Audio instellen



Hiermee worden audiofuncties ingesteld voor DVD.

1 De instellingsmodus instellen



2 Toon het audiomenu

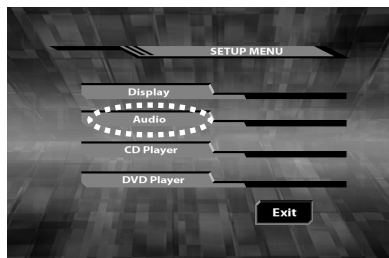

3 Stel de opties in



Dynamic Range (Dynamiekregeling)

Hiermee wordt het dynamische audiobereik opgegeven dat wordt gebruikt tijdens het afspelen van een titel met ondersteuning voor Dolby Digital.

Display	Instelling
"Wide"*	Instellen op breed bereik
"Normal"	:
"Midnight"	Instellen op smal bereik

* Hiermee wordt de standaard configuratiestatus na aankoop aangegeven.

4 Sluit de instelling af

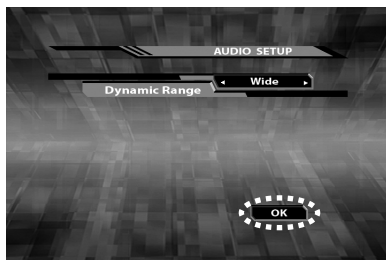

Als **OK** wordt geselecteerd op een scherm wordt het voorgaande scherm weergegeven.



CD-speler instellen

Hiermee worden de afspeloorties voor CD-spelers ingesteld.

1 De instellingsmodus instellen



2 Toon het menu van de CD-speler

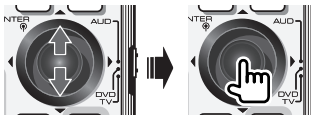
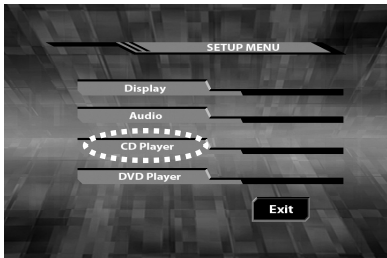

3 Stel de opties in



CD Read (CD's lezen)

Hiermee wordt de methode voor het lezen van CD's opgegeven.

Display	Instelling
"1"*	Disks met audiobestanden en muziekdisks worden automatisch geïdentificeerd.
"2"	De disk wordt afgespeeld als CD.

* Hiermee wordt de standaard configuratiestatus na aankoop aangegeven.

4 Sluit de instelling af

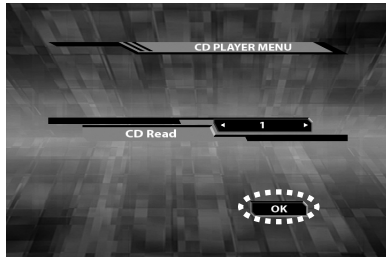

Als **OK** wordt geselecteerd op een scherm wordt het voorgaande scherm weergegeven.



DVD-speler instellen

Hiermee stelt u talen en weergaveopties voor het afspelen van DVD's.

1 De instellingsmodus instellen



2 Toon het menu van de DVD-speler

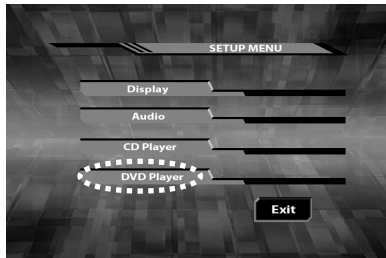

3 Selecteer de in te stellen opties



Selecteer aanvullende opties voor de taalinstellingen



4 Stel de opties in



Language (Taal)

Hiermee stelt u de ondertiteling en het geluid in bij het afspelen van DVD's.

Raadpleeg <Taal instellen> (pagina 28) voor nadere informatie over de instellingsmethode.

Parental (Ouderlijk toezicht)

Hiermee stelt u een niveau voor ouderlijk toezicht in.

Niveau van ouderlijk toezicht instellen/wijzigen> (pagina 29) voor nadere informatie over de instellingsmethode.

TV Type (Tv-type)

De weergavemethode van het beeld in 16:9-formaat wordt ingesteld op basis van het TV-type.

Display	Instelling
16:9	Op een beeldscherm in 16:9-formaat wordt een 16:9-beeld weergegeven.

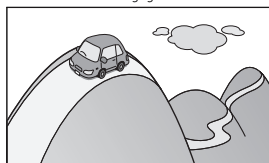

Letter Box

Op een beeldscherm in 4:3-formaat wordt het beeld weergegeven met een zwarte balk boven en onder aan het scherm.

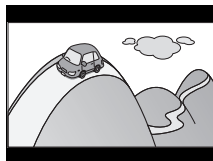

Pan Scan

Op een beeldscherm in 4:3-formaat wordt het beeld zodanig weergegeven dat de linker- en rechterrand buiten het scherm vallen.

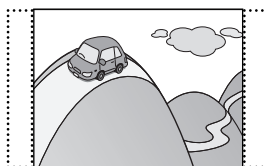

5 Sluit de instelling af

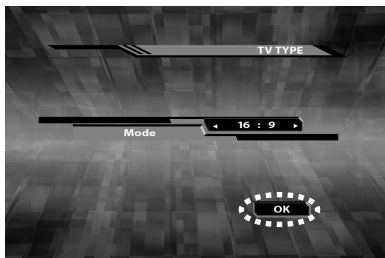

Als **OK** wordt geselecteerd op een scherm wordt het voorgaande scherm weergegeven.



Taal instellen

Hiermee stelt u de taal voor ondertiteling en audiomenu in voor DVD's.

1 Toon het scherm voor het taalmenu

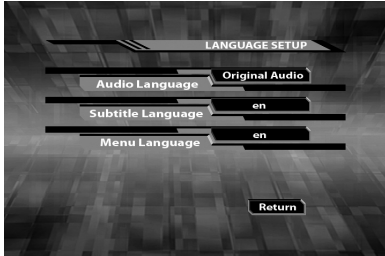

Raadpleeg <DVD-speler instellen> (pagina 26).

2 Selecteer de in te stellen taalopties



Display	Instelling
"Audio Language"	Hiermee wordt een audiotaal ingesteld.
"Subtitle Language"	Hiermee wordt een ondertitelingstaal ingesteld.
"Menu Language"	Hiermee wordt een menutaal ingesteld.

3 Voer een taalcode in



Raadpleeg <DVD-taalcodes> (pagina 73) voor de taalcode.

Display	Instelling
"Original"	Hiermee wordt de oorspronkelijke taal van de DVD ingesteld. (Alleen als een audiotaal is ingesteld.)
"Return"	Hiermee wordt de instelling geannuleerd en gaat u terug naar het vorige scherm.
"Clear"	Hiermee wordt de ingevoerde code gewist.

4 Sluit de instelling af

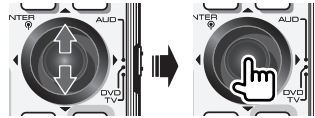
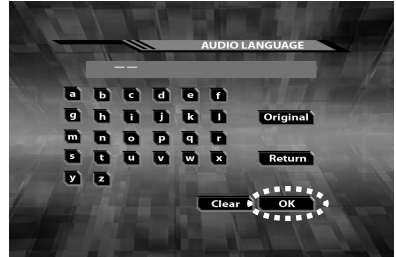

Nadat **OK** en **Return** zijn geselecteerd op een scherm wordt het voorgaande scherm weergegeven.



Niveau van ouderlijk toezicht instellen/wijzigen

Het niveau van ouderlijk toezicht wijzigen en het ID-nummer voor disks en scènes.

1 Toon het scherm voor ouderlijk toezicht

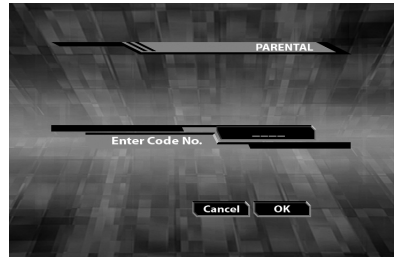

Raadpleeg <DVD-speler instellen> (pagina 26). Als het niveau van ouderlijk toezicht voor een tweede of volgende keer wordt ingesteld, wordt het bericht "Input Code No." (Voer beveiligingscode in) weergegeven.

2 Voer een beveiligingscode van vier cijfers in en druk op **OK**



3 Selecteer de in te stellen opties



Level (Niveau)

Hiermee stelt u een niveau voor ouderlijk toezicht in.

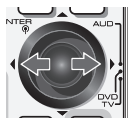

Display	Instelling
"OFF"	Hiermee wordt geen niveau voor ouderlijk toezicht ingesteld.
"1"	Hiermee wordt het niveau voor ouderlijk toezicht ingesteld op hoog
⋮	⋮
"8"	Hiermee wordt het niveau voor ouderlijk toezicht ingesteld op laag

Code No. (Codern.)

Dit wordt ingevoerd als de beveiligingscode voor ouderlijk toezicht wordt gewijzigd.

Voer een beveiligingscode van vier cijfers in en druk op **OK**.



4 Sluit de instelling af

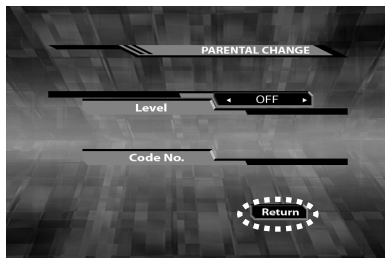

Nadat **OK** en **Return** zijn geselecteerd op een scherm wordt het voorgaande scherm weergegeven.



- Als een reset wordt uitgevoerd voor dit apparaat, worden het niveau voor ouderlijk toezicht en de beveiligingscode gewist.
- Bij sommige disks moet u mogelijk een beveiligingscode invoeren voordat een scène wordt weergegeven waarvan het niveau voor ouderlijk toezicht hoger is ingesteld dan het opgegeven niveau. In dat geval wordt het afspelen hervat nadat u de beveiligingscode hebt ingevoerd.
- Als voor de disk die wordt afgespeeld geen niveau voor ouderlijk toezicht is ingesteld, worden geen beperkingen gesteld aan het afspelen.

Luisteren naar muziekdisk en audiobestanden

U kunt CD's en audiobestanden afspelen via verschillende functies van dit apparaat en de optionele diskwisselaar.



- Raadpleeg <Luisteren naar CD's en audiobestanden> (pagina 16) voor de basisbewerking van het beluisteren van CD's en audiobestanden.

Disk/map zoeken

(alleen voor audiobestanden en diskwisselaars)

Hiermee worden een disk en map geselecteerd die moeten worden afgespeeld.

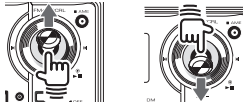

- Het zoeken van de disk is ingeschakeld tijdens het gebruik van de diskwisselaar (optioneel accessoire).
- Raadpleeg <Audiobestanden> (pagina 62) voor nadere informatie over het zoeken van mappen.

Weergave herhalen

Hiermee wordt een weergegeven track herhaald of worden de tracks/muziekbestanden op een disk of in een map herhaaldelijk afgespeeld.

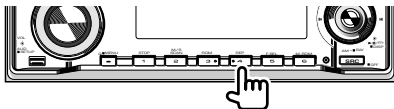

Door op deze knop te drukken worden de volgende functies in de onderstaande volgorde in- of uitgeschakeld.

Tijdens afspelen van CD's

Display	Status
"TRAC REP"	Track herhalen AAN
"DISC REP"*	Disk herhalen AAN
"REP OFF"	Weergave herhalen UIT

* Alleen voor diskwisselaar

Tijdens afspelen van audiobestand

Display	Status
"FILE REP"	Bestand herhalen AAN
"FOLD REP"	Map herhalen AAN
"REP OFF"	Weergave herhalen UIT

Aftastweergave

10 Hiermee wordt naar een track of bestand gezocht door de eerste tien seconden van elke track of elk bestand op een disk of in een map te scannen.

1 Start de aftastweergave

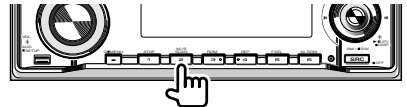

- ▶ TRAC SCN (Tijdens afspelen van CD's)
- ▶ FILE SCN (Tijdens afspelen van audiobestand)

2 Als een gewenste track of een gewenst bestand wordt gescand ...

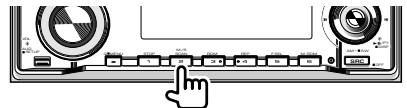

De aftastweergave wordt beëindigd en de weergave van de track of het bestand wordt gestart.



- Nadat alle tracks of bestanden zijn gescand en weergegeven, wordt de aftastweergave automatisch beëindigd.

Willekeurig afspelen

Hiermee worden de tracks of bestanden op een CD of in een map in willekeurige volgorde weergegeven.

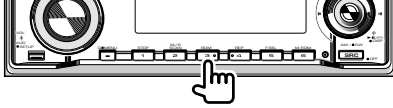

DISC RDM (Tijdens afspelen van CD's)

FOLD RDM (Tijdens afspelen van audiobestand)

De modus voor weergave in willekeurige volgorde wordt beurtelings in- en uitgeschakeld met een druk op deze knop.



- Verplaatst de regelknop naar rechts om willekeurig de volgende track of het volgende bestand te selecteren.

Titels of tekst doorbladeren

Hiermee bladert u titels of tekst door.



- De volgende titels of tracks kunnen worden doorgebladerd.
 - Disktitels en tracktitels
 - Muziktitels/albumtitels/mapnamen/bestandsnamen
- Titels of teksten schuiven niet over het scherm bij deze bewerking.
- Als "DISP" is ingesteld op "OFF" bij <Menu instellen> (pagina 50), kan het display worden uitgeschakeld tijdens het schuiven van de tekst.

Inhoud diskwisselaar willekeurig afspelen (alleen voor diskwisselaar)

Hiermee worden in willekeurige volgorde de tracks op de disks in de diskwisselaar afgespeeld.



MGZN RDM

De modus voor weergave in willekeurige volgorde van de inhoud van de diskwisselaar wordt beurtelings in- en uitgeschakeld met een druk op deze knop.



- Verplaatst de regelknop naar rechts om willekeurig de volgende track of het volgende bestand te selecteren.

Modus selecteren

U kunt het gewenste audio- of videobestand of de gewenste afbeelding selecteren door een bestandsnummer en mapnaam te kiezen. In tegenstelling tot bij het zoeken van disks en mappen, wordt het af te spelen bestand pas gewijzigd nadat het bestand of de map is geselecteerd.



- In de selectiemodus kunnen audio-, video- en afbeeldingsbestanden pas worden bestuurd tijdens de weergave.

Modus selecteren

1 Stel de selectiemodus in



FILE SEL

2 Selecteer de selectiemodus



De selectiemodus verandert in de onderstaande volgorde telkens wanneer op deze knop wordt gedrukt.

Display	Omschrijving van instelling
"FILE SEL"	Bestandkeuzefunctie
"FLD SEL1"	Mapkeuze 1-functie
"FLD SEL2"	Mapkeuze 2-functie
Normale weergave	Selectiemodus UIT

3 Selecteer een bestand of map

Raadpleeg <Bestand selecteren> (pagina 32), <Map selecteren 1> (pagina 33) en <Map selecteren 2> (pagina 33) voor gedetailleerde bewerkingsmethoden.



- Tijdens <Aftastweergave> (pagina 34) of <Willekeurig afspelen> (pagina 35) kunt u de functie voor het selecteren van bestanden niet kiezen.
- Raadpleeg <Audiobestanden> (pagina 62) voor nadere informatie over het gebruik van de selectiemodus.
- Titels kunnen ook in de selectiemodus worden doorgebladerd. Raadpleeg <Titels of tekst doorbladeren> (pagina 31) voor nadere informatie.

Bestand selecteren

Selecteer een bestand uit een map die wordt weergegeven door een bestandsnummer op te geven.

1 Stel de modus voor bestandsselectie in

De naam van het eerste bestand in de map wordt weergegeven.

Raadpleeg <Modus selecteren> (pagina 32) voor nadere informatie over het selecteren van de modus.

2 Voer een bestandsnummer in

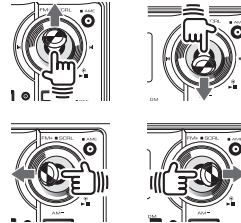

Werking van regelknop	Bestandsnummer verhogen of verlagen
Omhoog	+10
Omlaag	-10
Rechts	+1
Links	-1

De naam wordt weergegeven van een bestand waarvan u het bestandsnummer hebt ingevoerd.

3 Speel het weergegeven bestand af



Map selecteren 1

Hiermee wordt naar een map gezocht op volgorde van mediadirectory. Deze methode is handig als audiobestanden zijn onderverdeeld in mappen op basis van categorie en artiest.

1 Stel de modus in op mapselectie 1

Raadpleeg <Modus selecteren> (pagina 32) voor nadere informatie over het selecteren van de modus.

2 Selecteer een map

U kunt als volgt een map in dezelfde directory selecteren ...



U kunt naar de vorige mappen gaan door de knop naar links te verplaatsen. U kunt naar de volgende mappen gaan door de knop naar rechts te verplaatsen.

U kunt als volgt naar een andere directory gaan ...



U kunt naar het eerstvolgende lagere mapniveau gaan door de knop omhoog te verplaatsen. U kunt naar het eerstvolgende hogere mapniveau gaan door de knop omlaag te verplaatsen.

U kunt als volgt teruggaan naar het eerste niveau ...

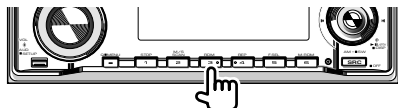

3 Speel de weergegeven map af



Map selecteren 2

Hiermee selecteert u mappen één voor één. Alleen een map die afspeelbare audiobestanden bevat wordt weergegeven.

1 Stel de modus in op mapselectie 2

Raadpleeg <Modus selecteren> (pagina 32) voor nadere informatie over het selecteren van de modus.

2 Selecteer een map

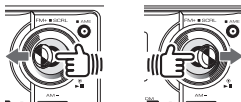

U kunt naar de vorige mappen gaan door de knop naar links te verplaatsen. U kunt naar de volgende mappen gaan door de knop naar rechts te verplaatsen.

U kunt als volgt de naam weergegeven van de getoonde map ...



Telkens wanneer de knop omhoog wordt verplaatst, worden de mapnamen op het eerstvolgende hogere niveau weergegeven. Tijdens het weergeven van mappen van een hoger niveau, wordt "*" weergegeven. Telkens wanneer de knop omlaag wordt verplaatst, worden de mapnamen op het eerstvolgende lagere niveau weergegeven.

3 Speel de weergegeven map af



- Zelfs als de naam van de map op het eerstvolgende hogere niveau wordt weergegeven, is de map die wordt afgespeeld de map (niet gemarkeerd met "*") die momenteel is geselecteerd. De huidige geselecteerde map verandert hierdoor niet.

Afbeeldingsbestand bekijken

U kunt afbeeldingsbestanden weergeven met behulp van verschillende functies.



- Raadpleeg <Afbeeldingsbestanden (JPEG) bekijken> (pagina 18) voor nadere informatie over de basismethode voor het weergeven van afbeeldingsbestanden.

Weergave herhalen

Hiermee worden het afbeeldingsbestand dat wordt getoond of de bestanden in een map herhaaldelijk weergegeven.

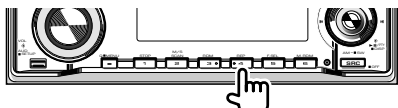

Door op deze knop te drukken worden de volgende functies in de onderstaande volgorde in- of uitgeschakeld.

Display	Status
"FILE REP"	Bestand herhalen AAN
"FOLD REP"	Map herhalen AAN
"REP OFF"	Weergave herhalen UIT

Aftastweergave

Hiermee worden afbeeldingen in een map één voor één 10 seconden lang weergegeven en gescand.

1 Start aftastweergave

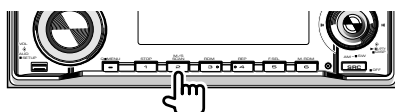

▶ FILE SCN

2 Bij een gewenst bestand ...

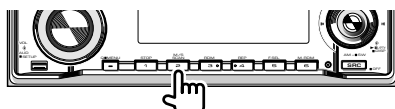

De aftastweergave wordt beëindigd en de weergave van het bestand wordt gestart.



- Nadat alle bestanden zijn gescand en weergegeven, wordt de aftastweergave automatisch beëindigd.



Willekeurig afspelen

Hiermee worden de afbeeldingsbestanden in de weergegeven map in willekeurige volgorde weergegeven.

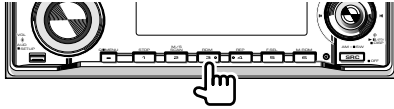

FOLD RDM

De modus voor weergave in willekeurige volgorde wordt beurtelings in- en uitgeschakeld met een druk op deze knop.



- Verplaatst de regelknop naar rechts om willekeurig het volgende bestand te selecteren.

Weergave stoppen



De weergave van afbeeldingsbestanden stoppen.



Weergave hervatten



De weergave hervatten vanaf de positie waar eerder de onderbreking had plaatsgevonden.



- Druk tweemaal op de -toets om de afbeeldingen weer te geven vanaf het begin van de disk.
- U kunt het afspelen ook stoppen door op de toets van het apparaat te drukken.
Druk op de regelknop om het afspelen te hervatten.

Een afbeelding draaien of spiegelen

Draai of spiegel een afbeelding.

Naar rechts draaien



Met elke druk op de toets draait de afbeelding 90 graden naar rechts.

Naar links draaien



Met elke druk op de toets draait de afbeelding 90 graden naar links.

Horizontaal spiegelen



Druk nogmaals op deze knop om terug te gaan naar de vorige weergave.

Verticaal spiegelen



Druk nogmaals op deze knop om terug te gaan naar de vorige weergave.

Naar de radio luisteren

Hiermee worden FM/AM-uitzendingen ontvangen. U kunt maximaal 6 zenders in elke frequentieband in het geheugen opnemen.



- Raadpleeg <Naar de radio luisteren> (pagina 19) voor nadere informatie over de basismethode voor het beluisteren van FM/AM-uitzendingen.

Automatisch in geheugen vastleggen

Hiermee worden automatisch de zenders met de beste ontvangst in het geheugen opgenomen.

1 Selecteer een frequentieband



2 Start automatisch vastleggen in geheugen



▶ A-MEMORY



- De functie voor het automatisch in het geheugen opnemen van zenders eindigt nadat 6 zenders in het geheugen zijn opgenomen of de hele frequentieband is doorlopen.
- Als de functie <AF (Alternatieve frequentie)> (pagina 50) AAN staat, worden alleen RDS-zenders in het geheugen opgenomen.
- Wanneer het automatisch vastleggen van zenders wordt uitgevoerd met de golfband FM2, worden de RDS-zenders die als voorkeurzenders van de golfband FM1 zijn vastgelegd niet in het geheugen vastgelegd. Wanneer het automatisch vastleggen wordt uitgevoerd met FM3, worden de RDS-zenders die als voorkeurzenders van de golfbanden FM1 en FM2 zijn vastgelegd niet in het geheugen vastgelegd.

Handmatig in geheugen vastleggen

Hiermee worden de ontvangen zenders in het geheugen vastgelegd.

1 Selecteer een frequentieband

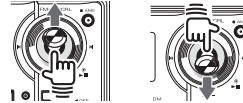

2 Selecteer een radiozender



3 Selecteer een programmatoets (1-6)

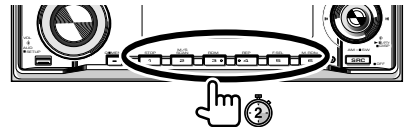

▶ FM1-92,1 



- Deze functie is handig als u een zender in het geheugen vastlegt die niet kan worden vastgelegd met de automatische geheugenfunctie.



: Indrukken gedurende # seconden.

Afstemmingsmodus

Hiermee stelt u een afstemmingsmodus in voor het selecteren van zenders.

1 Stel de menumodus in

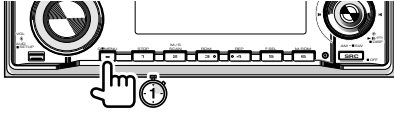

2 Selecteer de optie voor de afstemmingsmodus



3 Selecteer een afstemmingsmodus

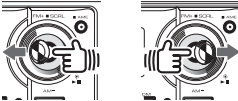

Er zijn drie typen afstemmingsmodi beschikbaar.

Display	Omschrijving van instelling
"AUTO 1"	Hiermee worden de zenders ontvangen met de beste ontvangst. (Auto 1)
"AUTO 2"	Hiermee worden de zenders ontvangen die in het geheugen zijn opgenomen. (Auto 2)
"MANUAL"	Hiermee wordt het frequentiebereik stap voor stap doorlopen. (Manual)

4 Sluit de menumodus af

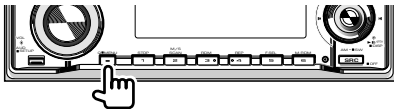

Monomodus (alleen bij ontvangst van FM-uitzending)

Als bij het luisteren naar uitzendingen in FM stereo de kwaliteit slecht is, kan de ontvangst worden verbeterd door over te schakelen op de monomodus.

1 Stel de menumodus in

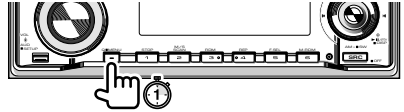

2 Selecteer de optie voor de monomodus



3 Schakel de monomodus in of uit

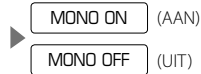
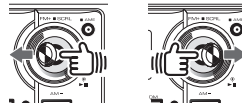

4 Sluit de menumodus af

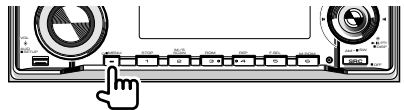



RDS-besturing

Hiermee wordt de methode voor het ontvangen van RDS-radiozenders bestuurd.

Verkeersinformatie

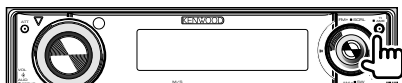
Automatisch overschakelen naar verkeersinformatie zodra de uitzending begint, zelfs wanneer u niet naar de radio luistert.



-  (AAN)
-  (Er wordt geen verkeersinformatie ontvangen)

Elke keer dat de toets wordt ingedrukt, wordt de verkeersinformatiefunctie in- of uitgeschakeld.

Zodra een verkeersbericht wordt gestart, wordt "TRAFFIC" weergegeven en wordt de verkeersinformatie weergegeven.

Afstemmen op een andere verkeersinformatiezender

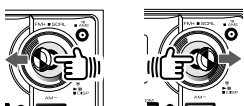

- Wanneer de verkeersinformatiefunctie is ingeschakeld tijdens ontvangst van een AM-zender, wordt automatisch overgeschakeld op een FM-zender.
- Bij ontvangst van verkeersinformatie wordt het ingestelde volume in het geheugen opgeslagen. Bij het volgende verkeersbericht wordt automatisch het opgeslagen volume ingesteld.
- De verkeersinformatie kan worden ingeschakeld wanneer de tunerbron is ingesteld. Het is evenwel niet mogelijk de verkeersinformatie in te schakelen tijdens ontvangst van het verkeersbericht ingeschakeld vanaf een andere bron dan de tuner.

PTY (programmatype)

Hiermee kiest u een programmatype en zoekt u naar een zender.

1 Activeer de PTY-functie



2 Kies het programmatype



Met elke toetsdruk verandert het type in de onderstaande volgorde.

Nr	Programmatype	Display
1	Lezingen	"SPEECH"
2	Muziek	"MUSIC"
3	Nieuws	"NEWS"
4	Actualiteit	"AFFAIRS"
5	Informatie	"INFO"
6	Sport	"SPORT"
7	Educatief	"EDUCATE"
8	Drama	"DRAMA"
9	Cultuur	"CULTURE"
10	Wetenschap	"SCIENCE"
11	Gevarieerd	"VARIED"
12	Pop	"POP M"
13	Rock	"ROCK M"
14	Easy listening	"EASY M"
15	Licht klassiek	"LIGHT M"
16	Zwaar klassiek	"CLASSICS"
17	Overige muziek	"OTHER M"
18	Weer	"WEATHER"
19	Geldzaken	"FINANCE"
20	Kinderprogramma's	"CHILDREN"

Nr	Programmatype	Display
21	Sociale zaken	"SOCIAL"
22	Religie	"RELIGION"
23	Luisteraarparticipatie	"PHONE IN"
24	Reizen	"TRAVEL"
25	Recreatie	"LEISURE"
26	Jazz	"JAZZ"
27	Country	"COUNTRY"
28	Nationale muziek	"NATION M"
29	Gouwe ouwe	"OLDIES"
30	Folkmuziek	"FOLK M"
31	Documentaire	"DOCUMENT"

3 Zoek naar zenders met het gekozen programmatype

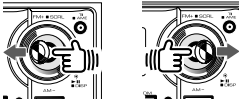

Als u naar andere zenders wilt zoeken

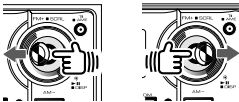

4 Sluit de PTY-functie af



- Deze functie is niet beschikbaar tijdens de ontvangst van een verkeersbericht of een AM-zender.
- Lezingen en muziek omvatten tevens onderstaande programmatypen.
Muziek: nr. 12 — 17, 26, — 30
Lezingen: nr. 3 — 11, 18 — 25, 31
- Programmatypen kunnen onder de voorkeurgeheugentoetsen [1] — [6] worden opgeslagen en snel worden opgeroepen. Raadpleeg <Programmatype vastleggen> (pagina 39).
- De voor de display gebruikte taal kan worden veranderd. Raadpleeg <Veranderen van de taal voor de PTY-functie> (pagina 40).
- Wanneer het gekozen programmatype niet wordt gevonden, wordt "NO PTY" getoond. Kies een ander programmatype.

Programmatype vastleggen

Vastleggen van een programmatype in het voorkeurgeheugen om het type snel te kunnen oproepen.

Programmatype vastleggen

1 Kies het vast te leggen programmatype

Raadpleeg <PTY (programmatype)> (pagina 38).

2 Leg het programmatype vast

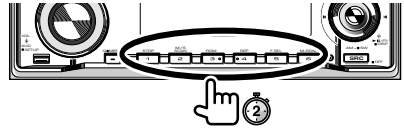

Vastgelegde programmatype oproepen

1 Activeer de PTY-functie

Raadpleeg <PTY (programmatype)> (pagina 38).

2 Roep het programmatype op

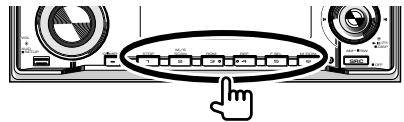

Veranderen van de taal voor de PTY-functie

Kiezen van de taal voor het tonen van de programmatypes.

1 Activeer de PTY-functie

Raadpleeg <PTY (programmatype)> (pagina 38).

2 Activeer de functie voor het veranderen van de taal



3 Kies de taal



Display	Taal
"ENGLISH"	Engels
"FRENCH"	Frans
"SWEDISH"	Zweeds
"GERMAN"	Duits

4 Sluit de functie voor het veranderen van de taal af



Rollen van radiotekst

De getoonde radiotekst over het display laten schuiven.



- Als "DISP" is ingesteld op "OFF" bij <Menu instellen> (pagina 50), kan het display worden uitgeschakeld tijdens het schuiven van de tekst.

TEL Mute-regeling

Het audiosysteem wordt automatisch gedempt wanneer u opgebeld wordt.

TEL Mute

Wanneer de telefoon overgaat

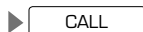

Het audiosysteem wordt tijdelijk onderbroken.

Luisteren naar audio tijdens een telefoongesprek

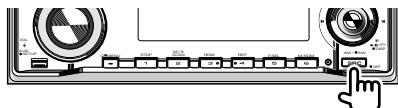

"CALL" verdwijnt van het display en het audiosysteem wordt weer ingeschakeld.

Wanneer het telefoongesprek wordt beëindigd

Leg de telefoon op de haak.

"CALL" verdwijnt van het display en het audiosysteem wordt weer ingeschakeld.



- Als u de telefoondempingsfunctie wilt gebruiken, moet u de MUTE-kabel op uw telefoon aansluiten met een in de handel verkrijgbaar telefoonaccessoire. Raadpleeg <Aansluitingen> (pagina 76).

Audioregeling

Hiermee stelt u geluidseffecten in, zoals instellingen voor equalizer en luidsprekers.

Gedetailleerde audioregeling

Met de audioregeling kunnen de volgend opties worden ingesteld.

Display	Omschrijving van instelling
"R-VOL"	Hiermee wordt het geluidsniveau van de achterste luidsprekers aangepast. (Instellingsbereik: 0 – 35)
"SW L"	Hiermee wordt het geluidsniveau van de subwoofers aangepast. (Instellingsbereik: -15 – +15)
"BAS L"	Hiermee wordt het geluidsniveau van de lage tonen geregeld.
"MID L"	Hiermee wordt het geluidsniveau van de lage tonen middenbereik.
"TRE L"	Hiermee wordt het geluidsniveau van de hoge tonen geregeld. .
"BAL"	Hiermee wordt de geluidsbalans tussen links en rechts aangepast.
"FAD"	Hiermee wordt de geluidsbalans tussen voor en achter aangepast.



- Raadpleeg <Geluidskwaliteit en andere opties regelen> (pagina 13) voor meer informatie over de instellingsmethode.
- Bas, middenbereik en hoge tonen kunnen worden ingesteld voor elke afzonderlijke bron.
- "R-VOL" kan worden aangepast als de dubbele-zonefunctie is ingeschakeld.
"SW L" en "FAD" kunnen niet worden aangepast als de dubbele-zonefunctie is ingeschakeld.
Raadpleeg <Audio instellen> (pagina 44) voor meer informatie over de dubbele-zonefunctie.
- "SW L" kan worden aangepast als "SWPRE" is ingesteld op "SW" in de menu-instellingen en de uitvoer van de subwoofer is ingeschakeld.
Raadpleeg <Menu instellen> (pagina 50) voor meer informatie over het instellen van "SWPRE" en <Regeling subwooferuitvoer> (pagina 45) voor meer informatie over de uitvoer van de subwoofer.
- "SW L" kan niet worden aangepast als "SWPRE" is ingesteld op "AV".

Bovendien kunt u nauwkeurigere aanpassingen van lage tonen, middenbereik en hoge tonen uitvoeren.

1 Start de detailinstelling

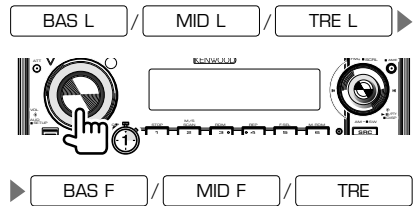

2 Selecteer de optie die u wilt aanpassen

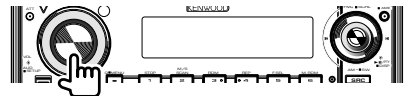

Met elke toetsdruk verandert het type in de onderstaande volgorde.

Als op "BAS L" wordt gedrukt

Display	Omschrijving van instelling
"BAS F"	Centrale frequentie van aan te passen bereik van lage tonen
"BAS Q"	Kwaliteitsfactor voor basgeluid
"B EX"	Uitbreiding centrale frequentie voor basgeluid

Als op "MID L" wordt gedrukt

Display	Omschrijving van instelling
"MID F"	Centrale frequentie van aan te passen middenbereik
"MID Q"	Kwaliteitsfactor voor middenbereik

Als op "TRE L" wordt gedrukt

Display	Omschrijving van instelling
"TRE"	Centrale frequentie van aan te passen bereik van hoge tonen

3 Pas elke optie aan

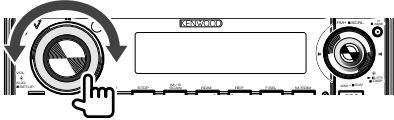

Het instellingsbereik van elke optie is als volgt:

Optie	Instellingsbereik
BAS F	40/50/60/70/80/100/120/150 (Hz)
BAS Q	1,00/1,25/1,50/2,00
B EX	OFF/ON
MID F	0,5/1,0/1,5/2,0 (kHz)
MID Q	1,0/2,0
TRE	10,0/12,5/15,0/17,5 (kHz)

4 Sluit de detailinstelling af

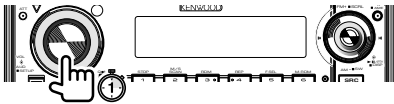

- <Help? Terminologie> (pagina 68) voor meer informatie over elke aanpassingsoptie.
- Als de audioregeling wordt ingesteld, wordt het Systeem Q op "USER" gezet. Raadpleeg <System Q> (pagina 45) voor meer informatie.

Audio instellen

Hiermee worden de volumeafwijking, de dubbele-zonefunctie, enz. ingesteld.

1 Start de audio-instelling

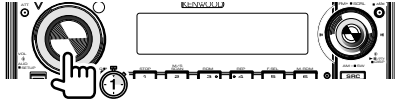

2 Selecteer de in te stellen opties

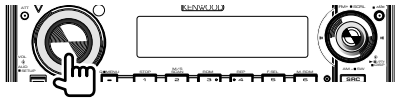

Met elke toetsdruk verandert het type in de onderstaande volgorde.

Optie	Instellingsbereik
HPF	Hiermee wordt de grensfrequentie van de high-pass filter aan de voorzijde opgegeven.
HPR	Hiermee wordt de grensfrequentie van de high-pass filter aan de achterzijde opgegeven.
LPF	Hiermee wordt de grensfrequentie van de low-pass filter opgegeven.
PHAS	Hiermee wordt de fase van de subwoofer opgegeven.
V-OFF	Hiermee wordt het verschil in geluidsniveau tussen verschillende bronnen aangepast.
LOUD	Hiermee wordt het niveau van de hoge en lage tonen aangepast bij een laag geluidsvolume.
AVOUT	Hiermee wordt het uitvoerniveau van de AV OUT-aansluiting opgegeven.
2ZON	Hiermee wordt de dubbele-zonefunctie in of uitgeschakeld.

3 Stel elke optie in

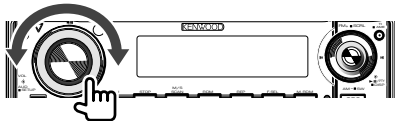

Het instellingsbereik van elke optie is als volgt:

Optie	Instellingsbereik
HPF/HPR	THRU (Filter uit)/40/60/80/100/120/150/180/220 (Hz)
LPF	50/60/80/100/120 (Hz) /THRU (Filter uit)
PHAS	REV (180°)/NML (0°)

V-OFF	-8 - 0
LOUD	OFF/ON
AVOUT	-15 - 0
2ZON	OFF/DVD/AUX

4 Sluit de audio-instelling af

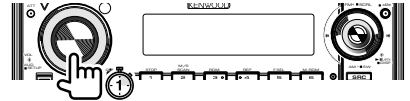

- Als een verschil in geluidsniveau is ingesteld voor elke bron met "V-OFF", blijft het geluidsniveau min of meer gelijk ook als een andere bron wordt geselecteerd.
- Als "2ZON" is ingeschakeld ("DVD"/"AUX"), kunt u alleen "V-OFF" en "LOUD" instellen.
- Als de dubbele-zonefunctie wordt gebruikt, kunnen verschillende bronnen worden gebruikt voor uitvoer via de voorste luidsprekers (bron van dit systeem) en de achterste luidsprekers (disk als bron voor dit systeem of de geluidsinvoer naar de ingebouwde AUX-aansluiting).
- Wat betreft "LPF" en "PHAS", zou de optie "SWPRE" al moeten zijn ingesteld op "SW" (subwoofer) in de menu-instellingen en zou de subwooferuitgang al moeten zijn ingeschakeld. Raadpleeg <Menu instellen> (pagina 50) voor meer informatie over het instellen van "SWPRE" en <Regeling subwooferuitvoer> (pagina 45) voor meer informatie over de uitvoer van de subwoofer.
- "PHAS" kan niet worden ingesteld als "LPF" op "THRU" is gezet.
- "AVOUT" kan worden ingesteld als de optie "SWPRE" in <Menu instellen> (pagina 50) op "AV" is gezet.

Luidsprekers instellen

Stel de System Q-waarde voor de luidsprekers in.

1 Stel de STANDBY-modus in

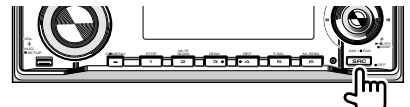

▶ STANDBY

Selecteer "STANDBY".

2 Stel de modus voor luidsprekerafstemming in

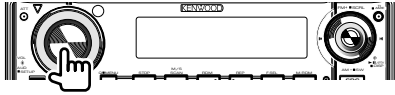

3 Selecteer een luidspreker

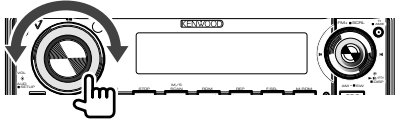

Met elke draai verandert de indicatie in de onderstaande volgorde.

Display	Luidsprekertype
"SP OFF"	UIT
"SP 5/4"	Voor luidspreker van 5 & 4 inch
"SP 6*9/6"	Voor luidspreker van 6 & 6x9 inch
"SP OEM"	Voor OEM-luidspreker

4 Sluit de modus voor luidsprekerafstemming af

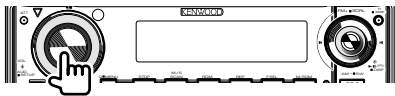

System Q

Hiermee stelt u een equalizercurve in op basis van het weergegeven muzieknummer.

1 Selecteer de gewenste bron

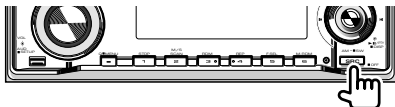

2 Activeer het System Q

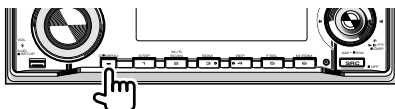

Met elke toetsdruk verandert het type in de onderstaande volgorde.

Display	Omschrijving van instelling
"USER"	Gebruiker
"ROCK"	Rock
"POPS"	Pop
"EASY"	Easy-listening
"TOP40"	Top 40
"JAZZ"	Jazz
"NATURAL"	Natuurlijk



- System Q kan worden ingesteld voor elke bron.
- De ingestelde waarde voor System Q varieert afhankelijk van de instellingen bij <Luidspreker instellen> (pagina 44). Stel de waarden voor <Luidspreker instellen> vooraf in.
- "USER" is de waarde die is ingesteld in <Geluidskwaliteit en andere opties regelen> (pagina 13).
- Als de System Q-instelling wordt gewijzigd, worden de waarden ("BAS L", "MID L" en "TRE L") die zijn ingesteld bij <Geluidskwaliteit en andere opties regelen> vervangen door de System Q-waarde.

Regeling subwooferuitvoer

Hiermee wordt de subwooferuitvoer in- of uitgeschakeld.



SW ON (Subwoofer ON)

SW OFF (Subwoofer OFF)



- Kan niet worden ingesteld als de dubbele-zonefunctie is ingeschakeld.
- Subwoofer kan worden in- of uitgeschakeld als de optie "SWPRE" in <Menu instellen> (pagina 50) is ingesteld op "SW" (subwoofer).

Displayregeling

Hiermee stelt u informatie in die moet worden weergegeven op het display, selecteert u een bestand om af te spelen tijdens het bekijken van het scherm en sluit u het paneel aan en koppelt u het los.

Display selecteren

Hiermee wijzigt u de informatie die moet worden weergegeven op het display.

1 Start displayselectie

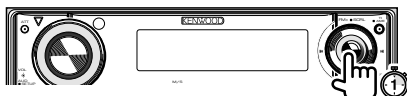

2 Selecteer een aanduiding op het display

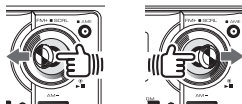

Met elke toetsdruk verandert het type in de onderstaande volgorde.

Bij STANDBY/AUX

Display	Omschrijving van instelling
"SRC NAME"	"STANDBY"/Weergave AUX-naam
"CLOCK"	Klokweergave

Tijdens FM/AM en ontvangst van verkeersinformatie

Display	Omschrijving van instelling
"FREQ/PS"	Programmaservice of frequentie (FM)
"R-TEXT"	Radiotekst, programmaservice of frequentie (FM)
"FREQ"	Frequentie-aanduiding (AM)
"CLOCK"	Klokweergave

Tijdens afspelen van CD's

Display	Omschrijving van instelling
"D-TITLE"*1	Disktitel
"T-TITLE"*1	Tracktitel
"P-TIME"	Tracknummer & Afspeeltijd van
"A-TIME"*2	Afspeeltijd disk
"R-TIME"*2	Resterende tijd op disk
"CLOCK"	Klokweergave

*1 Als dit niet is geregistreerd, wordt de afspeeltijd weergegeven.

*2 Kan niet worden weergegeven bij CD-wisselaar.

Tijdens afspelen van audiobestand/ videobestand/afbeeldingsbestand

Display	Omschrijving van instelling
"TITLE"*3*4	Titel van liedje en artiestnaam
"ALBUM"*3*4*5	Titel van album en artiestnaam
"FOLDER"	Mapnaam
"FILE"	Bestandsnamen
"P-TIME"	Tracknummer & Afspeeltijd van
"V-LABEL"*4	Volumelabel
"CLOCK"	Klokweergave

*3 Videobestanden of afbeeldingsbestanden kunnen niet worden weergegeven.

*4 Als dit niet is geregistreerd, wordt de afspeeltijd weergegeven.

*5 Tijdens het afspelen van een WMA-bestand wordt de afspeeltijd weergegeven.

Tijdens afspelen van DVD

Display	Omschrijving van instelling
"C-TIME"	Afspeeltijd van hoofdstuk
"T-TIME"	Afspeeltijd van titel
"R-TIME"	Resterende tijd op disk
"TNO:CNO"	Titel-/hoofdstuknummer
"V-LABEL"	Volumelabel
"CLOCK"	Klokweergave

Tijdens afspelen van VCD

Display	Omschrijving van instelling
"P-TIME" ^{*6}	Afspeeltijd van scène/track
"S-TIME" ^{*7}	Afspeeltijd van scène
"A-TIME" ^{*6}	Afspeeltijd disk
"R-TIME" ^{*6}	Resterende tijd op disk
"V-LABEL"	Volumelabel
"CLOCK"	Klokweergave

^{*6} Kan worden weergegeven als PBC-functie is uitgeschakeld.

^{*7} Kan worden weergegeven als PBC-functie is ingeschakeld.

3 Sluit displayselectie af



Informatie weergeven op scherm en bestanden selecteren



Hiermee wordt de informatie weergegeven op de disk die wordt afgespeeld en wordt een bestand geselecteerd om te worden afgespeeld.

1 Broninformatie weergeven



Informatie over de bron wordt weergegeven op het scherm.
De informatie blijft altijd op het scherm staan zolang geen afbeelding wordt weergegeven.

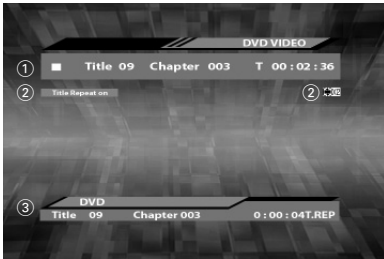

1 Media-informatie

De afspeltijd en tekstinformatie worden weergegeven.

2 Statusinformatie

De instellingsstatus voor de afspelfunctie wordt weergegeven.

3 Weergave broninformatie

Ontvangstfrequentie, band en het aantal zenders, enz. worden weergegeven tijdens de radio-ontvangst.

De afspeltijd, titel/track/hoofdstuknummer en instellingsstatus van elke functie, enz. worden weergegeven tijdens het afspelen van een DVD, enz.

2 Geef informatie op disk en in bestand weer



Informatie op de disk en in het bestand wordt weergegeven.
Afhankelijk van de disk kunt u de weergegeven informatie omschakelen door op deze knop te drukken.



U kunt informatie selecteren die moet worden getoond als "▼" en "▲" worden weergegeven.



3 Toon de bestandenlijst



Een audio-, film- of afbeeldingsbestand wordt weergegeven.

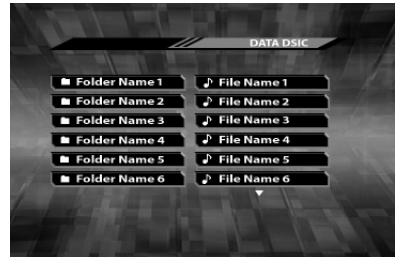

4 Selecteer een bestand dat u wilt afspelen in de lijst





- De bestandenlijst wordt niet weergegeven als de disk die wordt afgespeeld geen audio-, film- of afbeeldingsbestand bevat.

Bedieningspaneel verwijderen

Hiermee verwijdert u het bedieningspaneel.

1 Open het bedieningspaneel

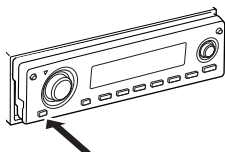

2 Verwijder het bedieningspaneel

Waarschuwinglampje tegen diefstal

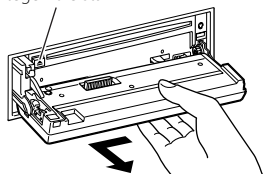

- Als het paneel wordt verwijderd, wordt de stroom uitgeschakeld.
- Aangezien het paneel een precisie-instrument is, kan het beschadigd raken door trillingen of een val. Houd het paneel voorzichtig vast nadat u het hebt verwijderd.
- Bewaar het verwijderde paneel niet op een van de volgende plekken.
 - Een plek die blootstaat aan direct zonlicht
 - Een plek waar een hoge luchtvochtigheidsgraad heerst
 - Een stoffige plek
- In dit apparaat wordt een DSI-functie (beveiligingsindicator) gebruikt. Als de optie "DSI" is ingesteld op "ON" bij <Menu instellen> (pagina 50), knippert een waarschuwinglampje als het paneel is verwijderd, als beveiliging tegen diefstal.

Bedieningspaneel plaatsen

Hiermee plaatst u het bedieningspaneel.

1 Lijn het bedieningspaneel uit met de hoofdeenheid

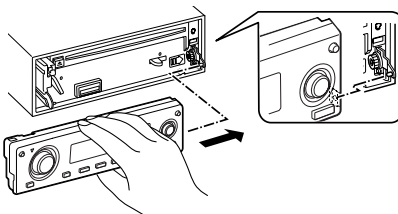

Lijn de opening in het paneel uit met de schacht aan de rechterkant van het hoofdsysteem en duw het paneel naar binnen.

2 Plaats het bedieningspaneel

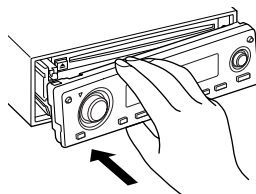

Duw de linkerkant van het paneel in de hoofdeenheid en vergrendel het paneel. Het paneel is nu geplaatst en het systeem is gereed voor gebruik.

Menu

Hiermee stelt u verschillende functies in

Menu instellen

Hiermee stelt u verschillende functies in voor elke bron.

1 Schakel over op een andere bron

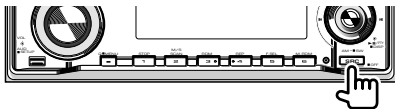

2 Stel de menumodus in

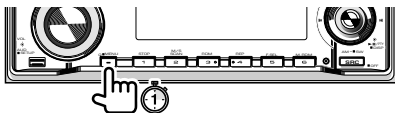

3 Selecteer de in te stellen opties



Welke opties worden weergegeven, is afhankelijk van de bron.

4 Stel elke optie in

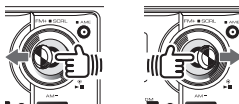

- Raadpleeg de aangegeven pagina voor meer informatie over het instellen van opties waarbij een paginanummer wordt weergegeven.

Display	Instelling	Overzicht van instelling	Bron
"CODE SET"	Raadpleeg pagina 52	Hiermee wordt de beveiligingscode ingesteld.	SB
"BEEP"	ON*/OFF	Hiermee wordt de pieptoon in- of uitgeschakeld.	SB
"CLK ADJ"	Raadpleeg pagina 54	Hiermee wordt de klok ingesteld.	SB
"SYNC"	ON*/OFF	Hiermee wordt opgegeven of u de tijdsgegevens van RDS-zenders wilt synchroniseren met de klok van deze eenheid.	SB
"DSI"	ON*/OFF	Hiermee stelt u de waarschuwings-LED ter voorkoming van diefstal in.	SB
"KEY"	GRN/RED*	Hiermee wordt de kleur voor de knopverlichting ingesteld.	SB
"DISP"	ON*/OFF	Hiermee schakelt u het display uit als dit niet wordt gebruikt.	
"DIM"	ON*/OFF	Hiermee past u de helderheid van het display aan op basis van de omgevingsverlichting.	SB
"SWPRE"	R*/SW/AV	Hiermee stelt u het uitvoersignaal PREOUT in.	SB
"AMP"	ON*/OFF	Hiermee geeft u op of de ingebouwde versterker moet worden in- of uitgeschakeld.	SB
"ZONE2"	R*/F	Hiermee stelt u de uitvoerbestemming van de subbron van de dubbele-zonefunctie in.	SB
"BMS"	FLT* +6/+12/ +18	De mate waarin het basbereik van de versterker moet worden versterkt als de BMS-functie is ingesteld.	SB
"BMSF"	NML*/LOW	De middenfrequentie die moet worden versterkt als BMS is ingesteld.	SB
"AMP CTRL"	Raadpleeg pagina 55	Hiermee worden de verschillende instellingen van de LX-versterker ingesteld.	SB
"NEWS"	OFF*/00MIN-90MIN	Hiermee wordt de tijd ingesteld waarop wordt overgeschakeld naar een nieuwsuitzending.	SB
"LO.S"	OFF*/ON	Hiermee worden alleen de zenders met een goede ontvangst weergegeven tijdens automatisch zoeken.	Tuner
"AUTO1"/ "AUTO2"/ "MANUAL"	AUTO1*/ AUTO2/ MANUAL	Hiermee wordt de selectiemethode voor de zenders ingesteld. (Raadpleeg pagina 37)	Tuner

Display	Instelling	Overzicht van instelling	Bron
"AF"	ON*/OFF	Als de ontvangst van een RDS-zender vermindert, wordt overgeschakeld naar een andere frequentie. (Raadpleeg pagina 37)	FM
"REG"	ON*/OFF	Hiermee wordt de frequentie waarnaar moet worden overgeschakeld met de AF-functie beperkt tot een bepaald gebied.	FM
"OEM DISP"	Raadpleeg pagina 57	Hiermee stelt u het externe display in.	
"MONO"	OFF*/ON	Hiermee wordt monogeluid ontvangen.	FM
"ATPS"	ON*/OFF	Hiermee wordt overgeschakeld naar een andere zender als de ontvangst van verkeersinformatie slecht is.	FM
"NAME SET"	Raadpleeg pagina 54	Hiermee kent u een naam toe aan de AUX-bron.	AUX
"SCL"	AUTO/MANU*	Hiermee geeft u op of de tekst automatisch doorschuift.	
"AUX"	OFF*/ON	Hiermee geeft u op of de ingebouwde AUX moet worden weergegeven bij het selecteren van de bron.	SB
"OFF"	—/20M*/40M/60M	Hiermee wordt automatisch het apparaat uitgeschakeld als standby actief blijft.	SB
"CD READ"	1*/2	Hiermee wordt de leesmodus voor CD's ingesteld.	SB
"A-PRESET"	Raadpleeg pagina 56	Hiermee wordt de audio-instelling geregistreerd/opgeroepen.	SB
"DEMO"	ON*/OFF Raadpleeg pagina 53	Hiermee wordt opgegeven of moet worden geactiveerd.	SB
"M/V"	Geen instelling beschikbaar	Hiermee wordt de Macrovision-versie weergegeven	DVD

* Geeft de standaardconfiguratie na aanschaf aan.

- SB** : Kan worden ingesteld in de standby-modus.
- SB** : Kan worden ingesteld in een andere modus dan de standby-modus.
- DVD** : Kan worden ingesteld als een DVD als bron fungeert.
- Tuner** : Kan worden ingesteld als de tuner als bron fungeert.
- AUX** : Kan worden ingesteld als een AUX/AUX EXT als bron fungeert.
- FM** : Kan worden ingesteld tijdens FM-ontvangst.

5 Sluit de menumodus af

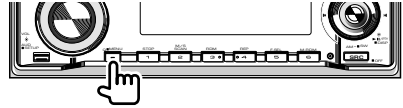

- "ZONE2" wordt weergegeven terwijl de dubbele-zonefunctie is ingeschakeld.
- "SWPRE" wordt weergegeven als de dubbele-zonefunctie is uitgeschakeld.
- "CD READ" kan worden ingesteld zonder dat een disk in het apparaat hoeft te zijn geplaatst.
- "CLK ADJ" kan niet worden ingesteld als "SYNC" is ingesteld op "ON".
- De instelling "OFF" werkt niet tenzij "CODE SET" wordt uitgevoerd.
- Raadpleeg <Help? Terminologie> (pagina 68) voor meer informatie over elke aanpassingsoptie.
- Laat "AUX" op "OFF" staan als de bron AUX niet wordt gebruikt.
- Als de instelling "SWPRE" wordt gewijzigd, verandert de waarde van de instelling "AVOUT" bij <Audio instellen> (pagina 44) in "-15".
- "DISP" kan worden ingesteld als "DEMO" is uitgeschakeld.

Beveiligingscode instellen

Hiermee stelt u een beveiligingscode in ter voorkoming van diefstal.



- Schakel de demomodus uit voordat u een beveiligingscode gaat instellen. Raadpleeg <Demonstratie instellen> (pagina 53).
- Als u de functie voor het instellen van de beveiligingscode activeert, kan deze niet meer worden uitgeschakeld.
De beveiligingscode is het 4-cijferige getal dat in het "Car Audio Passport" van dit apparaat staat.

1 Stel de menumodus in

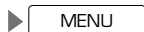
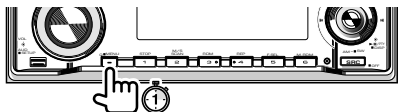

2 Selecteer de optie voor het instellen van de beveiligingscode



3 Start het instellen van de beveiligingscode

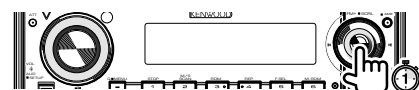

4 Voer een beveiligingscode in

Hiermee selecteert u het aantal cijfers dat moet worden ingevoerd.

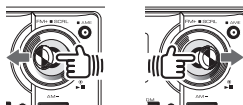

Hiermee selecteert u een getal dat u wilt invoeren.



5 Bevestig de invoer



6 Herhaal de invoer

Voer op dezelfde wijze als aangegeven in stap 4 dezelfde beveiligingscode in.

7 Bevestig de invoer



8 Sluit het instellen van de beveiligingscode af

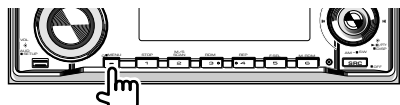

- Als de beveiligingscode die is ingevoerd in stap 6 afwijkt van de code die is ingevoerd in stap 4, moet u de procedure herhalen vanaf stap 4.
- Nadat u de beveiligingscode hebt ingesteld, moet de code worden ingevoerd als op de reset-knop wordt gedrukt en de batterij wordt verwijderd. Raadpleeg <Beveiligingscode invoeren> (pagina 53) voor meer informatie.
- De beveiligingscode kan worden ingesteld als STANDBY actief is. Raadpleeg <Menu instellen> (pagina 50) voor meer informatie over de basismethode voor werken met het menu.

Beveiligingscode invoeren

Als een beveiligingscode is ingesteld, moet u deze code invoeren de eerste keer nadat u op de reset-knop hebt gedrukt of de batterij uit het apparaat hebt verwijderd.

1 Voer een beveiligingscode in

Hiermee selecteert u het aantal cijfers dat moet worden ingevoerd.

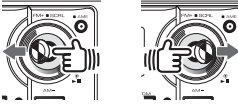

Hiermee selecteert u een getal dat u wilt invoeren.

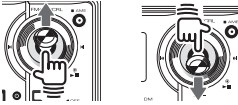

Voer de beveiligingscode in die u hebt ingesteld bij <Beveiligingscode instellen> (pagina 52).

2 Bevestig de invoer

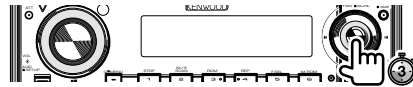

Het apparaat wordt ingeschakeld.

APPROVED



- Als u een onjuiste beveiligingscode invoert, wordt het bericht "WAITING#" (# : aantal keren dat u een onjuiste code hebt ingevoerd) weergegeven en kunt u het apparaat gedurende een bepaalde tijd niet gebruiken. Voer de code opnieuw in nadat de blokkeringstijd is verstreken.

Aantal keren dat beveiligingscode onjuist is ingevoerd	Blokkeringstijd
Eerste keer	Geen
Tweede keer	5 minuten
Derde keer	1 uur
Vierde keer	24 uur

Demonstratie instellen

Hiermee worden de functies van dit apparaat gedemonstreerd.

1 Stel de menumodus in

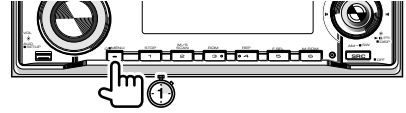

MENU

2 Selecteer de optie die u wilt laten demonstreren



3 Stel de demonstratiefunctie in



DEMO OFF

De demonstratiefunctie wordt in- of uitgeschakeld telkens wanneer deze knop twee seconden of langer wordt ingedrukt.



- Deze instelling kan worden gebruikt als standby actief is. Raadpleeg <Menu instellen> (pagina 50) voor meer informatie over de basismethode voor werken met het menu.

De klok instellen

Hiermee past u de klok van dit apparaat aan.

1 Stel de menumodus in

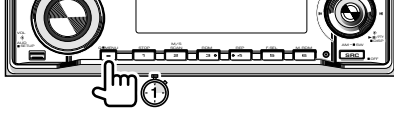

▶ MENU

2 Selecteer de optie voor het instellen van de klok



3 Start het instellen van de klok

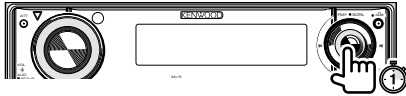

▶ 12:00

4 Pas "Hours" aan



5 Pas "Minutes" aan

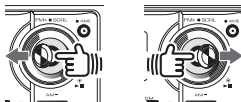

6 Sluit instellen van klok af

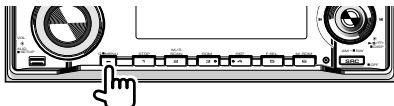

- Nadat "Minutes" is aangepast, begint de klok bij 00 seconden.

AUX-naam selecteren

Hiermee voert u de aanduiding in die wordt weergegeven als AUX wordt geselecteerd als bron.

1 Selecteer de bron AUX



▶ AUX / AUX EXT

2 Stel de menumodus in

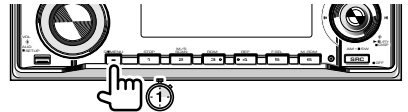

▶ MENU

3 Selecteer de optie voor het instellen van de naam



4 Start het instellen van de naam



▶ AUX / AUX EXT

Druk op de knop en houd deze ingedrukt totdat de naam die is ingesteld voor de bron AUX wordt weergegeven.

5 Selecteer de naam voor AUX

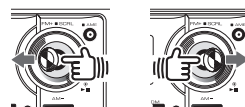

Terwijl u de knop naar links of rechts verplaatst, verandert de naam in de onderstaande volgorde.

Display
"AUX" / "AUX EXT"
"DVD"
"PORTABLE"
"GAME"
"VIDEO"
"TV"

6 Sluit het instellen van de naam af

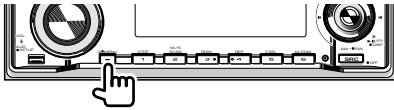

- Als gedurende 10 seconden geen bewerking wordt uitgevoerd, wordt de naam geselecteerd die op dat moment werd weergegeven.
- Voor een AUX-ingang waarbij CA-C1AX/CA-C2AX wordt gebruikt, kan <AUX-naam selecteren> niet worden ingesteld.

LX-versterkerregeling

De aangesloten optionele LX-versterker wordt geregeld vanaf het apparaat.

1 Stel de menumodus in

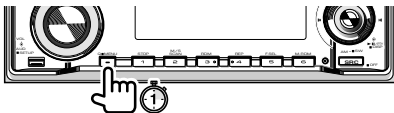

2 Selecteer de optie voor het regelen van de versterker



3 Start de versterkerregeling



Druk op deze knop totdat de ingestelde optie wordt weergegeven.

4 Selecteer de optie voor versterkerregeling die u wilt instellen

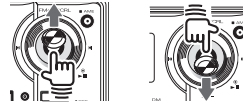

5 Stel de optie voor de versterkerregeling in

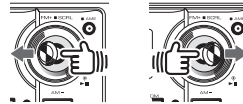

6 Sluit de versterkerregeling af

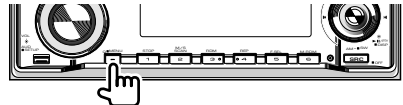

- Raadpleeg de bedieningshandleiding bij de LX-versterker voor meer informatie over opties voor versterkerregeling.
- De LX-versterkerregeling kan alleen worden ingesteld als de LX-versterker is aangesloten op dit apparaat.

Audio voorinstellen

Hiermee worden de audio-instellingen in het geheugen opgenomen. Hierdoor blijven deze bewaard als u op de reset-knop drukt.

1 Stel instellingen voor audioregeling in die u in het geheugen wilt vastleggen

Raadpleeg <Gedetailleerde audioregeling> (pagina 42) en <Audio instellen> (pagina 44).

2 Stel de menumodus in

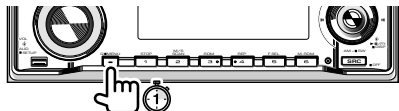

▶ MENU

3 Selecteer de optie waarvoor u een voorinstelling van de audio wilt uitvoeren



▶ A-PRESET

4 Stel de modus voor het voorinstellen van de audio in



▶ RECALL

5 Geef het geheugen weer



▶ MEMORY

6 Leg de instellingen voor audioregeling vast in het geheugen



▶ MEMORY

7 Sluit de modus voor het voorinstellen van de audio af

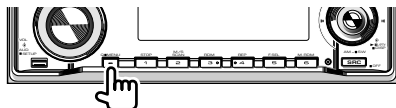

- De instellingen kunnen niet per bron in het geheugen worden opgenomen. Er kan slechts één set instellingen voor audioregeling in het geheugen worden vastgelegd.
- De instellingsopties die in het geheugen kunnen worden vastgelegd, zijn te vinden in <Gedetailleerde audioregeling> en <Audio instellen>. De instellingswaarden van "R-VOL", "BAL", "FAD", "AVOUT" en "2ZON" kunnen echter niet worden vastgelegd.

Waarden voor voorinstellen van audio oproepen

Hiermee roept u de waarden op die u hebt vastgelegd in het geheugen voor audiovoorinstellingen.

1 Schakel over op een andere bron

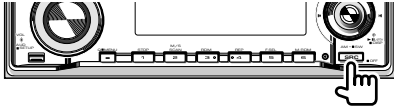

2 Stel de menumodus in

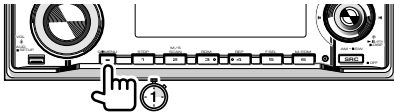

3 Selecteer de optie waarvoor u een voorinstelling van de audio wilt uitvoeren



4 Stel de modus voor het voorinstellen van de audio in

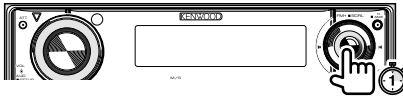

5 Roep de instellingen voor audioregeling op

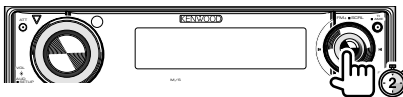

6 Sluit de modus voor het voorinstellen van de audio af

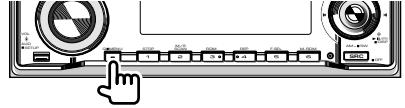

- Als de functie voor het voorinstellen van de audio wordt aangeroepen, worden de instellingswaarden van <Gedetailleerde audioregeling> en <Audio instellen> overschreven door de waarden in het geheugen.

Externe displayregeling

1 Stel de menumodus in

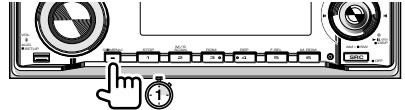

2 Selecteer de optie voor het regelen van het externe display



3 Stel het display in

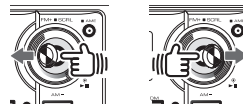

Afstandsbediening

Dit apparaat kan worden bediend met de meegeleverde afstandsbediening.



- Bewaar de afstandsbediening op een plek waar deze niet van zijn plaats kan verschuiven als u bijvoorbeeld moet remmen. Als de afstandsbediening onder de pedalen terechtkomt tijdens het rijden kan dit gevaarlijk worden.
- Bewaar de batterij niet in de buurt van open vuur of een hittebron. Dit kan ertoe leiden dat de batterij explodeert.
- De batterij mag niet opnieuw worden opgeladen, kortgesloten, gedemonteerd, verhit of in het vuur geworpen. Dergelijke acties kunnen ertoe leiden dat de batterij gaat lekken. Als de vloeistof uit de batterijen in contact komt met uw ogen of kleding, onmiddellijk spoelen met water en een arts raadplegen. Bewaar de batterij buiten het bereik van kinderen. In het onwaarschijnlijke geval dat een kind de batterij inslikt, raadpleegt u onmiddellijk een arts.

Batterij plaatsen

Open het batterijvakje met het puntje van een pen of vergelijkbaar voorwerp. Hierbij schuift u het klepje in richting ② (zoals weergegeven) terwijl u de vergrendeling in richting ① schuift (zoals weergegeven). Plaats de meegeleverde lithiumbatterij (CR2025) en zorg er daarbij voor dat de polen correct zijn geplaatst. (Zie de afbeelding binnenin het batterijvakje.)

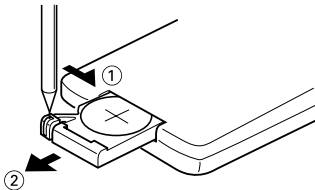

- Als de afstandsbediening alleen nog maar over kortere afstanden of helemaal niet meer werkt, is de lithiumbatterij mogelijk leeg. In dat geval vervangt u de batterij door een nieuw exemplaar.

Overschakelen op de modus voor de afstandsbediening

Welke functies worden bediend via de afstandsbediening is afhankelijk van de stand van de modusschakelaar.



AUD-modus

Schakel hier naartoe over bij het regelen van de geselecteerde bron of CD-wisselaar enz.

DVD-modus

Naar deze modus schakelt u over bij het afspelen van DVD's of CD's (enz.) met de speler die deel uitmaakt van dit apparaat.



- De schakelpositie van de modusschakelaar voor de afstandsbediening wordt aangegeven in het titelgedeelte van elke modus, zoals "(AUD-modus)".
- Bij het regelen van een speler die geen onderdeel uitmaakt van het apparaat, selecteert u de modus "AUD".

Algemene werking (AUD-modus)

Overschakelen op andere bron

Hiermee schakelt u over naar de bron waaruit u wilt afspelen.



Volumeregeling

Hiermee regelt u het volume.



Volumedemper

Hiermee kunt u het geluidsniveau dempen door eenmaal te drukken. Druk nogmaals op deze knop om het vorige geluidsniveau te herstellen.



Audioregeling

Hiermee past u de geluidskwaliteit aan.

- 1 Hiermee selecteert u de functie die u wilt aanpassen.



- 2 Hiermee voert u aanpassingen uit.



- Raadpleeg <Gedetailleerde audioregeling> (pagina 42) voor meer informatie over de functies die kunnen worden aangepast. U kunt gedetailleerde instellingsopties, zoals "BAS F" echter niet aanpassen.

Menu-instellingen

Hiermee stelt u het menu in.

- 1 Druk op de knop Menu.



- 2 Selecteer een functie.



- 3 Pas deze functie aan.



- Raadpleeg pagina 50 voor meer informatie over de functies die kunnen worden aangepast.

Dubbele zone

Hiermee wordt de dubbele-zonefunctie in of uitgeschakeld



Volumeregeling achter

Hiermee past u het volume achter aan als de dubbele-zonefunctie is ingeschakeld.



DVD/VCD/CD/audiobestand (DVD-modus)

Map zoeken

Hiermee selecteert u de map die u wilt afspelen.



Track zoeken en bestand zoeken

Hiermee selecteert u de track of het bestand dat u wilt afspelen.



Afspelen/Pauzeren

Hiermee onderbreekt u het afspelen van de track tijdelijk.

Druk nogmaals op deze toets om het afspelen te hervatten.



Stoppen

Hiermee wordt het laatste punt waarop de disk gestopt in het geheugen opgenomen. Als nogmaals op deze toets wordt gedrukt, wordt dit laatste punt gewist.



Direct zoeken



Als u op deze toets drukt, verandert de optie waarvoor u direct kunt zoeken.

DVD

Titelnummer

Hoofdstuknummer

Speelduur

Itemnummer*

Annuleren

* Mogelijk kunt u deze functie niet gebruiken, afhankelijk van de disk of scène.

CD

Tracknummer

Speelduur

Annuleren

Audiobestanden

Mapnummer

Bestandsnummer

Annuleren

VCD1.X, VCD 2.X (PBC OFF)

Tracknummer

Speelduur

Annuleren

VCD 2.X (PBC ON)

Scènenummer

Nummer

Annuleren

Wanneer u hebt overgeschakeld naar de optie voor direct zoeken, geeft u het nummer waarnaar u wilt zoeken op met het numerieke toetsenblok en drukt u vervolgens op  [ENTER].

Numeriek toetsenblok



- Geef het nummer op waarnaar u wilt zoeken tijdens de directe zoekactie.

Radio (AUD-modus)

Veranderen van band

Hiermee schakelt u tussen frequentiebanden die door het apparaat kunnen worden ontvangen.



Zender selecteren

Hiermee schakelt u over naar radiozenders die worden ontvangen op dit apparaat.



Direct afstemmen

Nadat u op deze knop hebt gedrukt, gebruikt u het toetsenblok om de radiozender op te geven die u wilt ontvangen.



Voorbeeld: 92,1 MHz (FM)

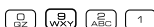

Voorbeeld: 810 kHz (AM)



Numeriek toetsenblok



- Als u vooraf ingestelde zenders wilt gebruiken, drukt u op het nummer van een geprogrammeerde radiozender. (1 – (FM/AM))
- Druk eerst op de toets voor direct afstemmen en geef vervolgens de frequentie op van de zender die u wilt ontvangen.

Audiobestanden

Op dit apparaat kunnen MP3- en WMA-audiobestanden worden afgespeeld. De volgende beperkingen gelden voor de indelingen en disks die op dit apparaat kunnen worden afgespeeld.

Opmerking: in alle gevallen zijn de weergegeven waarden voor de tekens de waarden voor enkelbyte tekens.

Te gebruiken audiobestanden

- MP3
- WMA



- Bestanden die zijn beveiligd tegen kopiëren kunnen niet worden afgespeeld.
- Afspeelen of weergeven is wellicht niet mogelijk ten gevolge van gecodeerde software-instellingen of -omgevingen.
- Het is wellicht niet mogelijk bestanden af te spelen met meer recente versies van gecompriëerde opmaak of bestanden met extra specificaties.

Te gebruiken MP3-indelingen

Op dit apparaat kunnen de volgende twee typen MP3-bestanden worden afgespeeld: MPEG1 Audio Layer 3- en MPEG 2 Audio LSF Layer 3-standaardbestanden.

- Samplingfrequenties: 32/ 44,1/ 48 kHz
- Bitsnelheid: 32–320 kbps

Te gebruiken WMA-indelingen

Op dit apparaat kunnen WMA-bestanden in de volgende indelingen worden afgespeeld.

- Windows Media™ Audio
- Samplingfrequenties: 32/ 44,1/ 48 kHz
- Bitsnelheid: 48–192 kbps

Het is mogelijk dat bij gebruik van sommige functies van Windows Media™ Player versie 9 of hoger normaal afspelen niet mogelijk is.

Te gebruiken disks

- CD-R/RW/ROM
- DVD±R/RW

Disks die zijn vervaardigd met behulp van simpele CD-RW-indelingen kunnen niet worden afgespeeld.

Te gebruiken CD-R/RW-indelingen

Op dit apparaat kunnen disks in de volgende indelingen worden afgespeeld.

- ISO 9660 Level 1
- ISO 9660 Level 2
- Joliet
- Romeo

Opmerking: voor de weergave van bestands- en mapnamen kunnen maximaal 128 tekens worden gebruikt. (Dat is inclusief punt "." en bestandsextensie van drie letters.)

Raadpleeg de handleiding bij het schrijfprogramma of de onderstaande sectie <Bestandsnamen> voor meer informatie over de tekens die kunnen worden gebruikt.

De volgende beperkingen gelden echter voor disks die op dit apparaat kunnen worden afgespeeld.

- Maximumaantal mapniveaus: 8 levels
- Maximumaantal bestanden per map: 255
- Maximumaantal mappen: 254

Audiobestanden die zijn weggeschreven in andere indelingen dan hierboven weergegeven, kunnen niet correct worden afgespeeld of de bestands- en mapnaam worden mogelijk niet correct weergegeven.

Instellingen voor compressiesoftware en schrijfsoftware

Bij het comprimeren van een audiobestand wordt aanbevolen de "constante" waarde van "128bps" te gebruiken voor de overdrachtsnelheid in de compressiesoftware. Selecteer de instelling "Disc at Once" bij het opnemen van gegevens om een lege schijf in één keer te vullen.

Bestandsnamen

Voeg de juiste extensie ".MP3" of ".WMA" toe aan audiobestanden. Bestanden die niet een van beide extensies hebben, kunnen niet worden afgespeeld.



- Voeg de bovenstaande extensies niet toe aan bestanden die geen audiobestanden zijn. Als u een van deze extensies toevoegt, herkent het apparaat het bestand ten onrechte als een audiobestand en wordt er een hard geluid geproduceerd dat schade kan toebrengen aan de luidsprekers.

Weergave van trackinformatie voor audiobestanden

Op dit apparaat kan de volgende trackinformatie worden weergegeven: tracknaam, artiestennaam en albumnaam. De informatie wordt weergegeven in Romeinse letters en Arabische cijfers.

- Trackinformatie die wordt opgenomen met standaard ID3-tags van versies 1.0, 1.1 of 2.3 voor MP3's kan maximaal 30 tekens lang zijn.
- De informatie over WMA-inhoud kan eveneens maximaal 30 tekens lang zijn.

Volgorde voor het afspelen van audiobestanden

De volgorde waarin bestanden of mappen worden geselecteerd bij afspelen, het zoeken van mappen, het zoeken van bestanden en het selecteren van mappen is de volgorde waarin de bestanden of mappen zijn weggeschreven in de schrijfsoftware. Hierdoor kunnen tracks soms in een andere volgorde worden afgespeeld dan u verwacht.

Hoewel dit afhankelijk is van uw pc-omgeving, is het mogelijk de afspelvolgorde in te stellen door nummers "01" t/m "99" in te voeren aan het begin van bestandsnamen en deze weg te schrijven op een CD-R of CD-RW enz.

Bij het gebruik van disks met map- en bestandsniveaus, bijvoorbeeld zoals hieronder wordt aangegeven, gebeurt het volgende bij het zoeken naar een map of bestand of bij het selecteren van een map.

Voorbeeld

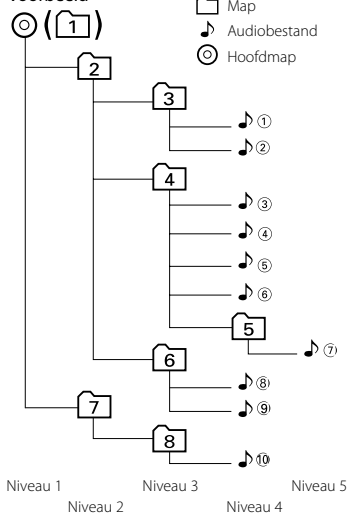

Een bestand zoeken tijdens ♪4-weergave ...

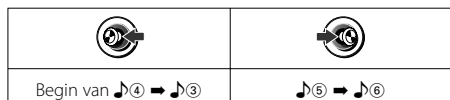

Een map zoeken tijdens ♪4-weergave ...



Een bestand selecteren tijdens ♪4-weergave ...

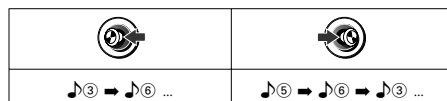

Map selecteren 1 uitvoeren tijdens ♪4-weergave ...

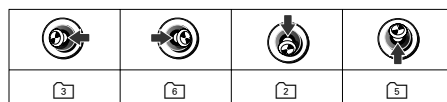

Map selecteren 2 uitvoeren tijdens ♪4-weergave ...

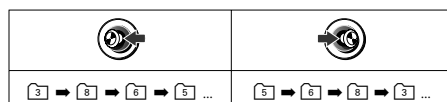

Videobestanden

Op dit apparaat kunnen MPEG-videobestanden worden afgespeeld. De volgende beperkingen gelden voor de indelingen en disks die op dit apparaat kunnen worden afgespeeld.

Te gebruiken videobestanden

- Indeling: MPEG1, MPEG2
- Beeldformaat:
MPEG1: 320 × 240, 352 × 240
MPEG2: 640 × 480, 704 × 480
- Audio-indeling: MPEG Audio Layer 2
- Samplingfrequenties voor audio:
32/ 44,1/ 48 kHz
- Bitsnelheid voor audio: 32–384 kbps (alleen constante bitsnelheden)

Te gebruiken disks

- DVD±R/RW

Extensies

Videobestanden moeten een van de volgende extensies hebben:
mpg, mpeg, mpe, m1v, m2v

Diskformaten, bestands- en mapnamen en afspeelvolgorde zijn dezelfde als bij audiobestanden. Raadpleeg <Audiobestanden> (pagina 62) voor meer informatie.

Afbeeldingsbestanden

Op dit apparaat kunnen JPEG-bestanden worden afgespeeld. De volgende beperkingen gelden voor de indelingen en disks die op dit apparaat kunnen worden afgespeeld.

Te gebruiken afbeeldingsbestanden

- Indeling: JPEG
- Basisresolutie:
Maximaal 5120(B) × 3840(H) pixels
- Progressieve resolutie:
Maximaal 2048(B) × 1536(H) pixels



- Afbeeldingen kunnen worden aangepast aan de schermgrootte door ze te vergroten of verkleinen tot de hierboven aangegeven grootte.
- De afbeeldingsbestanden waaraan informatie is toegevoegd (zoals Exif), kunnen mogelijk niet correct worden afgebeeld of verwerkt (bijv. draaien).

Extensies

Afbeeldingsbestanden moeten een van de volgende extensies hebben:
jpg, jpeg, jpe, jfif

Te gebruiken diskformaten, bestands- en mapnamen en afspeelvolgorde zijn dezelfde als bij audiobestanden. Raadpleeg <Audiobestanden> (pagina 62) voor meer informatie.

Algemeen

? Het apparaat wordt niet ingeschakeld.

- ✓ De zekering is doorgebrand.
- Nadat u de kabels op kortsluiting heeft gecontroleerd moet u de zekering door een van hetzelfde type vervangen.

- ✓ Er zit kortsluiting in de luidsprekerkabel of de luidsprekerkabel raakt het chassis van het voertuig. In dat geval wordt de beveiligingsfunctie geactiveerd.

- De luidsprekerkabel goed aansluiten of isoleren en op de reset-knop drukken.

- ✓ Er is een beveiligingscode ingesteld.
- Voer de ingestelde beveiligingscode in (pagina 53).

? Geen geluidsweggeve of zeer laag volume.

- ✓ De fader- of balansinstellingen zijn helemaal naar één kant ingesteld.

- Zet de instellingen voor fader en balans in de middelste stand.

- ✓ De functie "AMP" in Menu instellen is "OFF".
- Schakel de functie "AMP" in. Raadpleeg hiervoor de sectie <Menu instellen> (pagina 50).

- ✓ De waarden van de volumeafwijking zijn laag.
- Stel de volumeafwijking in op een hogere waarde. Raadpleeg hierbij de sectie <Audio instellen> (pagina 44).

- ✓ De in- en uitgangskabels of bedradingbundel is/zijn niet juist aangesloten.
- Sluit de in- en uitgangskabels en/of bedradingbundel juist aan. Raadpleeg hierbij de sectie <Aansluitingen> (pagina 76).

? Slechte geluidskwaliteit of vervormd geluid.

- ✓ Een luidsprekerkabel wordt mogelijk afgeknelnd door een schroef in de auto.
- Controleer de bedrading van de luidsprekers.
- ✓ De luidsprekers zijn niet juist aangesloten.
- Sluit de luidsprekerkabels juist aan zodat iedere uitgangsaansluiting met een andere luidspreker is verbonden.

? De telefoondempingsfunctie werkt niet.

- ✓ De telefoondempingskabel is niet juist aangesloten.
- Sluit de kabel op correcte wijze aan. Raadpleeg hierbij de sectie <Aansluitingen> (pagina 76).

? De telefoondempingsfunctie wordt geactiveerd hoewel de telefoondempingskabel niet is aangesloten.

- ✓ De telefoondempingskabel raakt een metalen deel van de auto.
- Zorg dat de telefoondempingskabel geen contact maakt met een metalen deel.

? Het geheugen wordt gewist wanneer het contact wordt uitgeschakeld.

- ✓ De contact- en accukabels zijn niet juist aangesloten.
- Sluit de kabel op correcte wijze aan. Raadpleeg hierbij de sectie <Aansluitingen> (pagina 76).

? Er is geen loudness-effect.

- ✓ U gebruikt de subwoofer pre-out.
- Loudness heeft geen effect in de subwoofer pre-out.

? Zelfs als Loudness is ingeschakeld, worden hoge tonen niet gecompenseerd.

- ✓ De tuner is als geluidsbron geselecteerd.
- Schelle tonen kunnen niet worden gecompenseerd wanneer de tuner als geluidsbron wordt gebruikt.

? Ontvangst van radio-uitzendingen is slecht.

- ✓ De auto-antenne is niet uitgetrokken.
- Trek de antenne volledig uit.
- ✓ De antennekabel is niet aangesloten.
- Sluit de kabel op correcte wijze aan. Raadpleeg hierbij de sectie <Aansluitingen> (pagina 76).

? U kunt niet overschakelen naar een bepaalde bron.

- ✓ De diskwisselaar is niet aangesloten.
- Sluit de diskwisselaar aan. Als de diskwisselaar niet is aangesloten op de eigen ingang, kunt u niet overschakelen naar een externe disk.

? Het display verduistert tijdens het rollen van tekst.

- ✓ De functie "DISP" onder <Menu instellen> is uitgeschakeld ("OFF").
- Schakel de functie "DISP" in. Raadpleeg hierbij de sectie <Menu instellen> (pagina 50).

? De klok kan niet worden ingesteld hoewel de kloksynchronisatie is ingeschakeld.

- ✓ De RDS-zender waarop is afgestemd, verzendt geen tijdsignaal.
- Stem af op een andere RDS-zender.

? De dimmerfunctie werkt niet.

- ✓ De dimmerkabel is niet goed aangesloten.
- Controleer de aansluiting van de dimmerkabel.
- ✓ De optie "DIM" in de sectie <Menu instellen> is uitgeschakeld.
- Schakel de functie "DIM" in. Raadpleeg hierbij de sectie <Menu instellen> (pagina 50).

? "2ZON" wordt niet weergegeven.

- ✓ De optie "SWPRE" is ingesteld op "AV".
- Raadpleeg de sectie <Menu instellen> (pagina 50) om de optie "SWPRE" in te stellen op "SW"/"R".

Disks afspelen

? De disk kan niet worden geplaatst.

- ✓ Er is al een andere disk geplaatst.
- Verwijder de geplaatste disk en plaats de disk die u wilt afspelen.

? Disk wordt direct na het plaatsen uitgeworpen.

- ✓ De disk is vuil.
- Maak de disk schoon. Raadpleeg hiervoor <Disk reinigen> onder <Omgaan met media> (pagina 10).

? Kan de disk niet verwijderen.

- ✓ Disk stopt tijdens het uitwerpen.
- Blijf op de uitwerptoets drukken totdat de disk volledig is uitgeworpen.
- ✓ De reden is dat u het contactslot van de auto meer dan 10 minuten geleden hebt uitgeschakeld.
- U kunt de disk alleen verwijderen binnen de 10 minuten nadat u het contactslot hebt uitgeschakeld. Als u langer dan 10 minuten hebt gewacht, moet u het contactslot opnieuw inschakelen zetten en dan op de uitwerptoets drukken.

- ✓ Er is een disk geplaatst waarvan de geldigheidsdatum is verstreken.
- Schakel het apparaat uit en wacht 15 seconden voordat u op de [▲]-knop (Eject) drukt.

? Niet de gekozen disk maar een andere wordt afgespeeld.

- ✓ De gekozen disk is vuil.
- Reinig de disk.
- ✓ De disk is in een andere lade geplaatst dan u hebt gekozen.
- Verwijder het diskmagazijn en controleer het nummer van de gekozen disk.
- ✓ De disk heeft krassen.
- Probeer een andere disk.

? Direct zoeken is onmogelijk.

- ✓ Er is een andere functie ingeschakeld.
- Schakel de willekeurige weergave of andere functies uit.

? Kan de taal voor de soundtrack, de ondertitelingstaal of de weergavehoek niet selecteren, of de disk kan niet worden afgespeeld in de opgegeven taal.

- ✓ Er zijn geen meerdere talen of weergavehoeken beschikbaar op de disk.
- ☛ Het is wellicht mogelijk deze te selecteren via het menu. Raadpleeg de instructies die zijn meegeleverd met de disk.

? Het VCD-menu (weergaveregeling) wordt niet weergegeven.

- ✓ De VCD bevat geen weergaveregeling.
- ☛ Raadpleeg de instructies die zijn meegeleverd met de disk.

Audiobestanden

? Kan geen audiobestand afspelen.

? Het geluid springt over wanneer een audiobestand wordt afgespeeld.

- ✓ Slechte opnameomstandigheden.
- ☛ Neem het geluid opnieuw op of gebruik een ander geluidsmedium.
- ✓ Het geluidsmedium is gekrast of vuil.
- ☛ Maak de disk schoon. Raadpleeg hiervoor <Disk reinigen> onder <Omgaan met media> (pagina 10).

? De tracktijd van het audiobestand wordt niet goed weergegeven.

- ✓ --
- ☛ Soms wordt de tracktijd niet correct weergegeven, afhankelijk van de opnamecondities voor het audiobestand.

Menu

? De functie voor het instellen van de beveiligingscode wordt niet weergegeven.

- ✓ De functie "DEMO" in de sectie <Menu instellen> is ingeschakeld ("ON").
- ☛ Schakel de functie "DEMO" uit. Raadpleeg hierbij de sectie <Demonstratie instellen> (pagina 53).

? Het helderheidsniveau van het display verandert niet.

- ✓ De verlichtingsschakelaar van de auto is uitgeschakeld.
- ☛ Schakel de verlichtingsschakelaar van de auto in.
- ✓ De verlichtingskabel is niet aangesloten.
- ☛ Sluit de kabel op correcte wijze aan. Raadpleeg hierbij de sectie <Aansluitingen> (pagina 76).

? Er is een AUX-bron geselecteerd hoewel de ingebouwde AUX is uitgeschakeld.

- ✓ De AUX-schakelaar van de KCA-S220A (apart leverbaar) is ingeschakeld.
- ☛ Schakel de AUX-schakelaar uit. Raadpleeg hierbij de instructiehandleiding voor de KCA-S220A.

Algemeen

MP3

MP3 is een afkorting voor "MPEG Audio Layer 3". MPEG Audio is de compressiestandaard voor alleen het audiogedeelte van beeldcompressiemethoden die worden gebruikt voor DVD's en Video-CD's. In deze handleiding wordt soms verwezen naar audiobestanden die gebruikmaken van deze methode. Raadpleeg de sectie <Audiobestanden> onder Help? (pagina 62) voor meer informatie over indelingen en de typen opgenomen WMA-media die kunnen worden gebruikt.

WMA (Windows Media™ Audio)

WMA is de afkorting voor het Windows Media™ Audio-systeem voor audiocompressie dat is ontwikkeld door Microsoft Corporation. In deze handleiding wordt soms verwezen naar audiobestanden die gebruikmaken van deze methode. Raadpleeg de sectie <Audiobestanden> onder Help? (pagina 62) voor meer informatie over indelingen en de typen opgenomen WMA-media die kunnen worden gebruikt.

Diskwisselaar

Dit zijn extern aangesloten optionele CD-wisselaars (KDC-C719MP, KDC-C719Y, enz.) of een multimediaspeler (KDV-C820).

Audioregeling

R-VOL (Volume achter)

Hiermee wordt het volume aan de achterkant geregeld als de dubbele-zonefunctie in gebruik is.

SW L (Volume subwoofer)

Hiermee wordt het volume van de subwoofer geregeld.

BAS F/MID F/TRE (Frequentie lage tonen/frequentie middentonen/frequentie hoge tonen)

Hiermee kan de frequentie (centrale frequentie) voor het aanpassen van bas, middenbereik en treble worden ingesteld.

BAS Q/MID Q (kwaliteitsfactor)

Met deze functie wordt de aanpassingshelling van bas of middenbereik ingesteld. Naarmate de instellingswaarde hoger is, wordt de hellingshoek steiler.

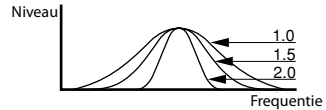

B EX (Basversterking)

Als deze functie is ingeschakeld, wordt de centrale basfrequentie versterkt met ongeveer 20% richting basbereik.

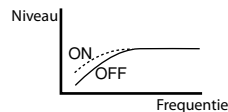

HPF/HPR (High-pass filter)

Een high-pass filter verwijdert frequenties die beneden de afknijpfrequentie liggen.

Bij gebruik van de voorversterkeruitgang als subwoofer, wordt deze functie gebruikt om lage frequenties te verwijderen uit de uitvoer en alleen hoge frequenties te leveren. Deze functie kan worden uitgeschakeld door de instelling "THRU" in te schakelen.

Dit apparaat is uitgerust met twee high-pass filters, één in de voorste luidspreker (HPF) en één in de achterste luidspreker (HPR).

LPF (Low-pass filter)

Een low-pass filter verwijdert frequenties die boven de afknijpfrequentie liggen.

Bij gebruik van de voorversterkeruitgang als subwoofer, wordt deze functie gebruikt om lage frequenties te verwijderen uit de uitvoer en alleen lage frequenties te leveren. Deze functie kan worden uitgeschakeld door de instelling "THRU" in te schakelen.

PHAS (Subwooferfase)

Hiermee wordt de fase van de subwoofer ingesteld (positieve fase of omgekeerde fase).

V-OFF (Volumeafwijking)

Hiermee worden de verschillen in de volumes van elke bron geregeld.

Het resultaat is dat bij het overschakelen naar een andere bron het volume min of meer gelijk blijft.

AVOUT (AV-uitvoerniveau)

Hiermee wordt het signaalniveau voor de audio-uitvoer vanuit de AV OUT-aansluiting ingesteld.

2ZON (Dubbele zone)

Met de dubbele-zonefunctie worden de uitvoer van de hoofdbron en de uitvoer van de subbron verdeeld over de voorste en achterste luidspreker.

OFF : Dubbele-zonefunctie is uitgeschakeld.

DVD : DVD wordt ingesteld als subbron.

AUX : Ingebouwde AUX wordt ingesteld als subbron.

- Uitvoerbestemming van subbron wordt opgegeven met "ZONE2" in de sectie <Menu instellen> (pagina 50).
- De hoofdbron wordt opgegeven via <Van bron veranderen> (pagina 13).
- Het volume van de voorste luidspreker wordt aangepast met de [VOL]-knop.
- Het volume van de achterste luidspreker wordt aangepast met "R-VOL" in de sectie <Gedetailleerde audioregeling> (pagina 42) of met de [R.VOL]-toets (pagina 59) op de afstandsbediening.

Menu

AF (Alternatieve frequentie)

Wanneer de ontvangst verslechtert, wordt automatisch op een andere frequentie overgeschakeld waarop hetzelfde programma in hetzelfde RDS-netwerk wordt uitgezonden als daardoor een betere ontvangst kan worden verkregen.

Wanneer de AF-functie is ingeschakeld, licht de indicator "RDS" op.

Als geen andere zenders met een betere ontvangst beschikbaar zijn voor hetzelfde programma in het RDS-netwerk, hoort u mogelijk de inkomende uitzending met horten en stoten. Schakel in dat geval de AF-functie uit.

AMP (Ingebouwde versterkeruitgang)

Uitvoer vanuit de ingebouwde versterkeruitgang wordt in- en uitgeschakeld.

Als er een systeem is waarbij vermogensversterkers zijn aangesloten op de aansluitingen voor de uitvoer van de voorversterker van zowel de voorste als de achterste luidspreker, kan de ingebouwde versterker worden gestopt door deze functie uit te schakelen. De kwaliteit van de audio-uitvoer vanuit de voorversterkeruitgangen kan worden verbeterd door de ingebouwde versterker te stoppen.

AMP CTRL

U kunt verschillende instellingen uitvoeren voor de optionele vermogensversterker die is aangesloten via de LX-kabel.

Bovendien kunt u, omdat allerlei informatie over de vermogensversterker, zoals voltage, stroomverbruik, inwendige temperatuur, toerental van de elektrische ventilator, enz. wordt weergegeven, direct de werkingscondities van de vermogensversterker controleren.

Raadpleeg de bedieningshandleiding bij de LX-versterker voor meer informatie over de opties die u kunt regelen.

ATP (Auto TP Seek - Automatisch verkeersinformatie zoeken)

Als de functie voor verkeersinformatie is ingeschakeld en de ontvangst van een zender met verkeersinformatie is slecht, wordt automatisch naar een andere zender met verkeersinformatie met een betere ontvangst gezocht.

AUTO1/AUTO2/MANUAL

Hiermee wordt de methode voor het zoeken naar een radiostation opgegeven.

AUTO1 : Er wordt automatisch naar radiostations gezocht.

AUTO2 : Zenders die in het geheugen zijn geplaatst worden in de opgeslagen volgorde weergegeven.

MANUAL : De frequentie wordt stap voor stap aangepast.

AUX (Interne AUX-ingang)

De AUX-aansluiting levert audio van externe apparaten zoals videospelers en autonavigatiesystemen af op dit apparaat.

Met deze functie wordt de audio-invoer voor de interne AUX-aansluiting in- of uitgeschakeld.

Als deze functie is ingeschakeld, kan de audio-invoer voor de AUX-aansluiting worden beluisterd vanaf dit apparaat door over te schakelen naar de AUX-bron. Met behulp van de dubbele-zonefunctie is het tevens mogelijk tegelijkertijd een andere bron uit te voeren. Schakel deze functie uit als u hier geen gebruik van wilt maken.

BEEP (Pieptoon)

Bij deze functie wordt een pieptoon geproduceerd als u op een knop drukt, ter bevestiging dat de knop is ingedrukt.

Als u deze pieptoon vervelend vindt, kunt u deze uitschakelen.

Opmerking: Deze pieptoon is niet afkomstig van de voorversterkeruitgangen.

BMS

Met deze functie kunt u de mate van versterking regelen voor het basbereik van de optionele vermogensversterker met BMS-functies die is aangesloten via de EXT.CONT.-kabel. De waarden die moeten worden gewijzigd en de werking van de versterker tijdens de verandering kunnen variëren afhankelijk van de gebruikte versterker. Raadpleeg voor meer informatie de bedieningshandleiding van de aangesloten vermogensversterker. Voor de versterker met BMS-functie raadpleegt u de catalogus.

BMS F

Met deze functie wordt de centrale frequentie van de basisversterking die wordt ingesteld via "BMS" aangepast. Bij een instelling van "LOW" wordt de frequentie met 20–30% verlaagd.

CD READ (CD lezen)

Hiermee wordt de methode voor het lezen van CD's opgegeven.

Als een CD met een speciale indeling niet correct wordt afgespeeld, wordt de CD afgespeeld als u "2" opgeeft. Ook na de selectie van "2" is het wellicht niet mogelijk bepaalde muziek-CD's af te spelen. Ook kunt u geen audio- of afbeeldingsbestanden afspelen als "2" is ingesteld. Onder normale omstandigheden stelt u deze functie in op "1".

- 1 : Er wordt automatisch onderscheid gemaakt tussen een disk met audio- of afbeeldingsbestanden en een muziek-CD tijdens het afspelen van de disk.
- 2 : De disk wordt afgespeeld als CD.

CODE SET (Beveiligingscode instellen)

Hiermee wordt de beveiligingscode ingesteld. Als eenmaal een beveiligingscode is ingesteld, moet u als u het apparaat voor het eerst gaat gebruiken nadat het was uitgeschakeld, nadat het netsnoer was losgekoppeld of nadat de reset-knop was ingedrukt, eerst de ingestelde beveiligingscode invoeren voordat de stroom wordt ingeschakeld. Met andere woorden, deze functie helpt diefstal te voorkomen omdat de beveiligingscode moet worden ingevoerd nadat het apparaat uit het voertuig is verwijderd.

DIM (Dimmer)

Het display wordt automatisch verlicht als de verlichting in het voertuig aan gaat.

DISP

Als deze functie is uitgeschakeld, wordt het display uitgeschakeld als het apparaat niet binnen vijf seconden wordt bediend. Hierdoor wordt voorkomen dat het display wordt gereflecteerd in de ramen van het voertuig.

Als echter een van de modi is ingesteld, wordt het display niet na vijf seconden uitgeschakeld.

Als het display is uitgeschakeld, wordt het display weer ingeschakeld nadat u op een willekeurige knop hebt gedrukt.

Als het display wordt uitgeschakeld, kunt u alleen het apparaat aan of uit zetten, het volume aanpassen en een bron selecteren of een disk uitwerpen.

DSI (Disabled System Indicator)

Hiermee schakelt u de beveiligingsindicator in of uit.

Als deze functie is ingeschakeld en het paneel is verwijderd, knippert de LED voor de [▲]-knop (Eject) zodat deze werkt als een waarschuwinglampje tegen diefstal.

KEY (Knopverlichting)

U kunt kiezen uit een groene of rode knopverlichting.

LO.S (Lokaal zoeken)

Er wordt bij automatisch zoeken alleen afgestemd op zenders die goed te ontvangen zijn.

MONO (Monofunctie)

Met deze functie wordt een FM stereo-uitzending overgeschakeld naar monogeluid.

Als u naar een FM-zender met slechte ontvangst luistert, kunt u overschakelen op monogeluid om de ruis te verminderen en de geluidskwaliteit te verbeteren.

M/V (Macrovisie-versie)

Hiermee wordt de versie weergegeven van de technologie voor copyrightbescherming die wordt gebruikt in een DVD.

NEWS (Nieuwsuitzending met time-out)

Er wordt automatisch naar een nieuwsuitzending overgeschakeld zodra deze begint, zelfs wanneer u niet naar de radio luistert. Tevens kan er een periode worden ingesteld waarin niet mag worden overgeschakeld.

Wanneer "NEWS 00MIN" — "NEWS 90MIN" wordt ingesteld, wordt de nieuwsuitzendingfunctie ingeschakeld.

Wanneer de nieuwsuitzendingfunctie is ingeschakeld, licht de indicator "NEWS" op.

Wanneer een nieuwsuitzending start, wordt "NEWS" getoond en wordt automatisch naar de nieuwsuitzending overgeschakeld.

- Wanneer u de instelling "20MIN" kiest, wordt er de eerste 20 minuten na een nieuwsuitzending niet opnieuw op een nieuwsuitzending afgestemd.
- Het geluidsniveau van de nieuwsuitzending is gelijk aan het geluidsniveau dat is ingesteld voor <Verkeersinformatie> (pagina 38).
- Deze functie is alleen beschikbaar wanneer de zender de PTY-code voor nieuwsuitzending uitzendt of behoort tot een <Enhanced Other Network> dat de PTY-code voor nieuwsuitzending uitzendt.
- Wanneer de nieuwsuitzendingfunctie is ingeschakeld, schakelt de tuner over naar een FM-zender.

OFF (Uitschakeltimer)

Hiermee kan een bepaalde tijd worden ingesteld waarna de spanning automatisch wordt uitgeschakeld wanneer het apparaat op standby blijft staan.

Deze functie kan de accu van de auto beschermen.

REG (Functie voor regiobeperking)

U kunt ervoor kiezen de RDS-zenders die met de AF-functie voor een bepaald netwerk worden ontvangen tot een bepaalde regio te beperken.

Als de AF-functie niet is beperkt tot de specifieke regio en het specifieke netwerk, wordt een zender met goede ontvangst in hetzelfde RDS-netwerk gezocht.

SCL (Schuiven)

Als de informatie die op het display moet worden weergegeven bij het selecteren van disk- of tracktitels, disk- of tracktekst, groeptitels, mapnamen, tracknamen, artiestennamen of albumnamen uit te veel tekens bestaat, kunt u deze functie gebruiken om omlaag te schuiven zodat alle informatie wordt weergegeven. Als deze functie wordt ingesteld op "AUTO", schuift de informatie eenmaal over het display als het display verandert. Bij instelling op "MANU" wordt voorkomen dat de informatie over het display schuift.

SWPRE (Schakelbare pre-out)

Met deze functie wordt audio uitgevoerd via de aansluiting voor de voorversterker.

R: Er wordt geluid geproduceerd aan de achterzijde.

Deze optie wordt ingesteld als geluid aan de achterzijde wordt geproduceerd via de optionele vermogensversterker.

SW: Er wordt geluid uitgevoerd via de subwoofer.

AV: De uitvoer van geluid wordt niet beïnvloed door de audioregeling. Deze optie wordt ingesteld bij aansluiting op een beeldscherm aan de achterzijde.

SYNC (Klok synchroniseren)

Hiermee wordt de tijd waarop gegevens worden verzonden van een RDS-zender gesynchroniseerd met de ingebouwde klok van het apparaat.

De synchronisatie neemt 3 tot 4 minuten in beslag.

ZONE2

Hiermee wordt de uitvoerbron (luidspreker voor of achter) voor de subbron (invoer via ingebouwde AUX of DVD) ingesteld als de dubbele-zonefunctie is ingeschakeld.

Als het apparaat niet goed werkt, wordt de oorzaak van de storing weergegeven op het display.

TOC ERR/READ ERR :

- De disk is erg vuil.
- De disk bevat veel krassen.
- De disk is ondersteboven geplaatst.
- De lade zit niet in de diskwisselaar.
- Er bevindt zich geen disk in de diskwisselaar.

E-05 :

De disk is ondersteboven geplaatst.

E-15 :

De disk die u wilt afspelen bevat geen bestanden die door dit apparaat kunnen worden afgespeeld.

EJECT :

- Het diskmagazijn is niet geplaatst.
- Het diskmagazijn is niet volledig naar binnen geschoven.
- Er is geen disk in het apparaat geplaatst.
Enz.

NO DISC :

Het diskmagazijn bevat geen enkele disk.

REG ERR :

De disk die u wilde afspelen heeft een regiocode die niet kan worden afgespeeld met dit apparaat.

PAR ERR :

De disk die u wilde afspelen heeft een hoger niveau voor ouderlijk toezicht dan het niveau dat u hebt ingesteld.

De volgende berichten worden weergegeven om u op de hoogte te stellen van de status van het systeem.

PRK OFF :

De bron voor het afspelen van video is geselecteerd terwijl de auto reed.
➔ De video wordt weergegeven zodra de auto wordt gestopt en de handrem wordt geactiveerd.

CODE ---- :

Verzoek om beveiligingscode in te voeren.

E-07-67/E-77 :

Het apparaat werkt niet naar behoren vanwege een of andere reden.

- ➔ Druk op de reset-knop van het apparaat. Als het bericht "E-07-67"/"E-77" niet verdwijnt, neemt u contact op met de dichtstbijzijnde Kenwood-dealer.

HOT ERR :

Als de inwendige temperatuur van dit apparaat oploopt tot 60°C of hoger, wordt het beveiligingscircuit geactiveerd en kunt u mogelijk het apparaat niet bedienen. Op dat moment wordt dit bericht weergegeven.

- ➔ U kunt het apparaat opnieuw gebruiken nadat de temperatuur binnen het voertuig is gedaald.

HOLD :

Het beveiligingscircuit dat wordt geactiveerd als de temperatuur binnen in de diskwisselaar oploopt tot boven de 60 graden Celsius zorgt ervoor dat de diskwisselaar niet meer werkt. Op dat moment wordt dit bericht weergegeven.

- ➔ U kunt de diskwisselaar opnieuw gebruiken zodra de temperatuur op de plek waar de diskwisselaar is geïnstalleerd is gedaald.

[IN]-indicator knippert :

DVD-speler werkt niet naar behoren.

- ➔ Verwijder de disk en plaats deze opnieuw.

E-09/E-19/E-99 :

Het apparaat werkt niet naar behoren vanwege een of andere reden.

- ➔ Druk op de **[▲]**-knop (Eject). Als het bericht niet verdwijnt nadat u op de uitwerptoets hebt gedrukt, drukt u op de reset-knop van het apparaat. Als het bericht dan nog steeds niet verdwijnt, neemt u contact op met de dichtstbijzijnde Kenwood-dealer.

LOAD (knippert) :

Er wordt van disk veranderd binnen de diskwisselaar.

READING (knippert) :

De gegevens op de disk worden gecontroleerd.

PROTECT (knippert) :

Het beveiligingscircuit is geactiveerd door kortsluiting in een luidsprekerkabel of doordat een luidsprekerkabel in contact is gekomen met het chassis van de auto.

- ➔ Pas de bedrading van de luidsprekerkabel aan of isoleer de kabel op de juiste wijze en druk vervolgens op de reset-knop.

DEMO MODE :

Het apparaat bevindt zich momenteel in de demonstratiemodus. In deze modus worden de functies van het apparaat weergegeven op het display. U kunt deze functie annuleren door de demonstratiemodus uit te schakelen.

DVD-taalcodes

Code	Taal
aa	Afar
ab	Abchazisch
af	Afrikaans
am	Amharisch
ar	Arabisch
as	Assamees
ay	Aymara
az	Azerbeidjaans
ba	Basjkirisch
be	Wit-Russisch
bg	Bulgaars
bh	Biharisch
bi	Bislama
bn	Bengali, Bangla
bo	Tibetaans
br	Bretoens
ca	Catalaans
co	Corsicaans
cs	Tsjechisch
cy	Wels
da	Deens
de	Duits
dz	Bhutaans
el	Grieks
en	Engels
eo	Esperanto
es	Spaans
et	Ests
eu	Baskisch
fa	Persisch
fi	Fins
fj	Fiji
fo	Faroërs
fr	Frans
fy	Fries
ga	Iers
gd	Schots Gaelic
gli	Galicisch
gn	Guarani
gu	Gujarati
ha	Hausa
he	Hebreeuws
hi	Hindi
hr	Kroatisch
hu	Hongaars
hy	Armeens
ia	Interlingua
ie	Interlingue
ik	Inupiak
id	Indonesisch

Code	Taal
is	IJslands
it	Italiaans
ja	Japans
jav	Javaans
ka	Georgisch
kk	Kazachs
kl	Groenlands
km	Cambodjaans
kn	Kannada
ko	Koreaans
ks	Kashmiri
ku	Koerdisch
ky	Kirghizisch
la	Latijn
lb	Luxemburgs
ln	Lingala
lo	Laotisch
lt	Litouws
lv	Lets
mg	Malagasi
mi	Maori
mik	Macedonisch
ml	Malayalam
mn	Mongolisch
mo	Moldaviaans
mr	Marathi
ms	Maleis
mt	Maltees
my	Birmees
na	Nauru
ne	Nepalees
nl	Nederlands
no	Noors
oc	Occitaans
om	(Afan) Oromo
or	Oriya
pa	Punjabi
pl	Pools
ps	Pashto, Pushto
pt	Portugees
qu	Quechua
rm	Rhaeto-Romaans
rn	Kirundi
ro	Roemeens
ru	Russisch
rw	Kinyarwanda
sa	Sanskriet
sd	Sindhi
sg	Sangho
sh	Servo-Kroatisch

Code	Taal
si	Singhalees
sk	Slowaaks
sl	Sloveens
sm	Samoaans
sn	Shona
so	Somalisch
sq	Albanees
sr	Servisch
ss	Siswati
st	Sesotho
su	Sundanees
sv	Zweeds
sw	Swahili
ta	Tamil
te	Telugu
tg	Tadzjiek
th	Thais
ti	Tigrinya
tk	Turkmeens
tl	Tagalog
tn	Setswana
to	Tonganees
tr	Turks
ts	Tsonga
tt	Tataars
tw	Twi
uk	Oekraïens
ur	Urdu
uz	Oezbeeks
vi	Vietnamees
vo	Volapuk
wo	Wolof
xh	Xhosa
yo	Yoruba
zh	Chinees
zu	Zoeloe

Accessoires/Installatieprocedure

Accessoires

①

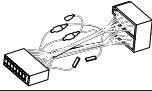

.....1

②

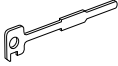

.....2

③



.....1

④



.....2

⑤



.....1

⑥

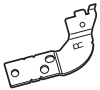

.....1

⑦

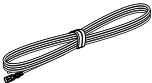

.....1

⑧

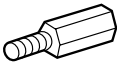

.....1

⑨

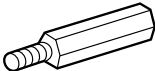

.....1

⑩



.....1

Installatieprocedure

1. Voorkom kortsluiting door de sleutel uit het contact te halen en de minkabel ⊖ van de accu los te koppelen.
2. Verbind de juiste ingangs- en uitgangskabel met elk toestel.
3. Verbind de kabel met de bedradingsbundel.
4. Neem stekker B van de bedradingsbundel en verbind hem met de luidsprekeraansluiting in de auto.
5. Neem stekker A van de bedradingsbundel en verbind hem met de externe spanningsaansluiting van de auto.
6. Neem de bedradingsbundel en verbind deze met het toestel.
7. Installeer het toestel in de auto.
8. Sluit de minpool ⊖ van de accu weer aan.
9. Druk op de resettoets.



- Als de spanning niet wordt ingeschakeld (of wordt ingeschakeld, maar onmiddellijk weer uitgeschakeld), kan het zijn dat de luidsprekerkabel is kortgesloten of dat hij het chassis van de auto heeft geraakt en dat de beveiligingsfunctie is geactiveerd. Controleer de luidsprekerkabel.
- Als uw auto niet is voorbereid op dit speciale aansluitingssysteem, raadpleeg dan uw Kenwood-dealer.
- Gebruik uitsluitend antenneconversie-adapters (ISO-JASO) wanneer de antennekabel een ISO-stekker heeft.
- Controleer dat alle verbindingen juist zijn en de stekkers goed in de aansluitingen zijn vergrendeld.
- Als het contact van uw auto geen ACC-stand heeft of de ontstekingskabel (contactkabel) met een spanningsbron is verbonden waar constant spanning op staat, zoals bijvoorbeeld een accukabel, zal de spanning van het toestel niet gekoppeld zijn aan het contact (met andere woorden, de spanning van het toestel wordt niet gelijk met het contact in- en uitgeschakeld). Als u de spanning van het toestel wilt koppelen aan het contact van de auto, moet u de ontstekingskabel met een spanningsbron verbinden die gelijk met het contact van de auto wordt in- en uitgeschakeld.
- Als de zekering doorbrandt, controleer dan eerst of de draden geen kortsluiting hebben veroorzaakt en vervang vervolgens de oude zekering door een van hetzelfde type.
- Isoleer niet-aangesloten kabels met isolatieband of ander geschikt materiaal. Om kortsluitingen te voorkomen, mag u de kapjes aan het uiteinde van niet-aangesloten kabels of aansluitingen niet verwijderen.
- Sluit de luidsprekerkabels juist met de overeenkomende aansluitingen aan. Het toestel wordt mogelijk beschadigd of functioneert niet als de ⊖ kabels gezamenlijk worden aangesloten en/of gezamenlijk op een metalen onderdeel van de auto worden geaard.
- Controleer na het installeren van het toestel dat de remlichten, richtingaanwijzers, ruitenwissers, etc. van de auto juist functioneren.
- Als de console voorzien is van een klep, dient u het toestel zodanig te installeren dat het voorpaneel bij het openen en sluiten de klep niet raakt.
- Installeer het toestel onder een maximale hoek van 30°.

Aansluitingen

▲ WAARSCHUWING

Aansluiten van de ISO-stekker

De penopstelling van de ISO-stekkers is afhankelijk van uw type auto. Zorg dat de aansluitingen juist zijn om beschadiging van het apparaat te voorkomen.

De standaardverbinding van de bedradingsbundel wordt in stap 1 hieronder beschreven. Maak de getoonde verbindingen als de penopstelling van de ISO-stekker overeenkomt met de beschrijving in 2 of 3.

De kabel moet opnieuw worden aangesloten zoals getoond in 2 hieronder als u dit apparaat installeert in **Volkswagen**-modellen.

- 1 (Standaardverbinding) De pen A-7 (rood) van de ISO-stekker van de auto is verbonden met het contact en de pen A-4 (geel) is verbonden met de constante spanningsbron.

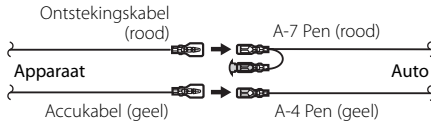

- 2 De pen A-7 (rood) van de ISO-stekker van de auto is verbonden met de constante spanningsbron en de pen A-4 (geel) is verbonden met het contact.

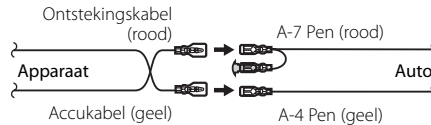

- 3 De pen A-4 (geel) van de ISO-stekker van de auto is niet verbonden en de pen A-7 (rood) is verbonden met de constante spanningsbron (of zowel de pen A-7 (rood) als de pen A-4 (geel) zijn verbonden met de constante spanningsbron).

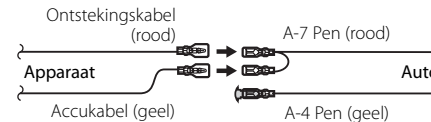

- Wanneer de verbinding is gemaakt zoals beschreven in 3, wordt de spanning van het apparaat niet gekoppeld aan de in- en uitschakeling van het contact. U moet in dit geval zelf de spanning uitschakelen wanneer het contact van de auto is uitgeschakeld. Om het in- en uitschakelen van het apparaat te koppelen aan het contact, moet u de ontstekingskabel (ACC...rood) verbinden met een spanningsbron die gelijk met het contact wordt in- en uitgeschakeld.

Naar externe display/
stuurafstandsbediening



Televisiescherm, enz.
(optioneel accessoire)

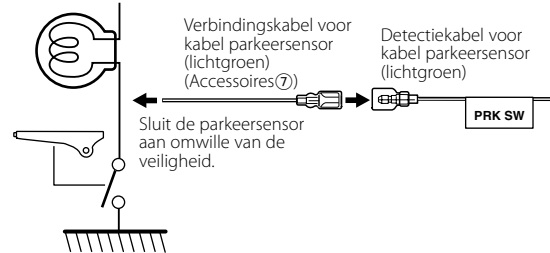
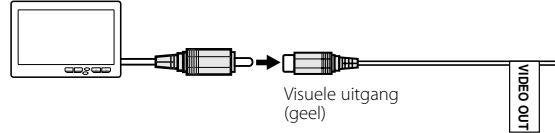

Sluit de parkeersensor
aan omwille van de
veiligheid.

- Sluit deze aan op de draadboom van de schakelaar voor parkeerremdetectie van het voertuig met behulp van de meegeleverde relaisconnector.

Stekkerfunctietabel

Pennummers voor ISO-stekkers	Kleur van kabel	Functies
Externe spanningsaansluiting		
A-4	Geel	Accu
A-5	Blauw/wit	Spanningsregeling
A-6	Oranje/wit	Dimmer
A-7	Rood	Contact (ACC)
A-8	Zwart	Massaverbinding
Luidsprekerstekker		
B-1	Paars	Rechts achter (+)
B-2	Paars/zwart	Rechts achter (-)
B-3	Grijs	Rechts voor (+)
B-4	Grijs/zwart	Rechts voor (-)
B-5	Wit	Links voor (+)
B-6	Wit/zwart	Links voor (-)
B-7	Groen	Links achter (+)
B-8	Groen/zwart	Links achter (-)

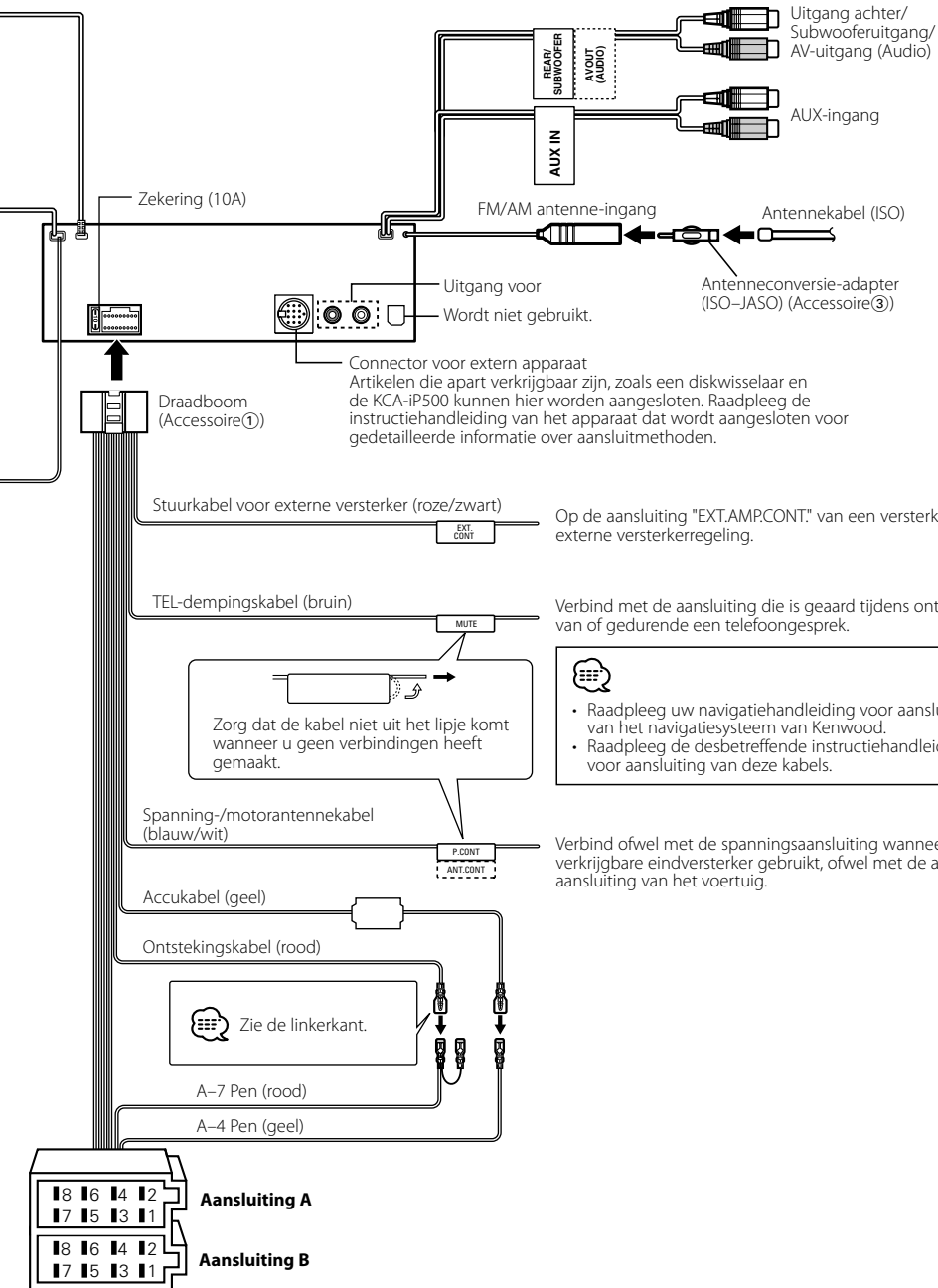

Installatie

Buig de lipjes van de bevestigingshuls met een schroevendraaier of iets dergelijks en bevestig op zijn plaats.

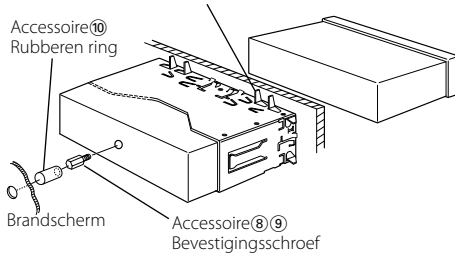

- Als de afstand tussen het apparaat en het hitteschild klein is

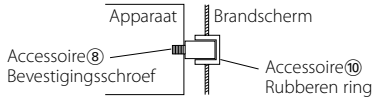

- Als de afstand tussen het apparaat en het hitteschild groot is

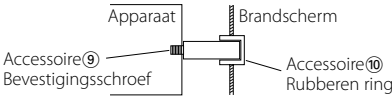

- Controleer dat het apparaat goed op zijn plaats is geïnstalleerd. Het apparaat zal niet juist functioneren indien het niet goed is geplaatst (het geluid zal bijvoorbeeld overslaan).

Het voorpaneel aan het apparaat vastschroeven

Als u het voorpaneel wilt bevestigen aan het apparaat zodat dit niet naar beneden kan vallen.

- 1 Raadpleeg de sectie <Het harde rubberframe verwijderen> (pagina 79) en verwijder vervolgens het harde rubberframe.
- 2 Open het voorpaneel door op de vrijgaveknop te drukken.

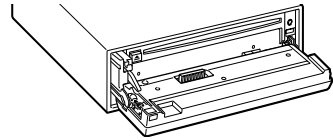

- 3 Bevestig de schroef ($\varnothing 2 \times 5$ mm) (Accessoire 4) en beugel (Accessoire 5) in het gat dat wordt weergegeven in het diagram.

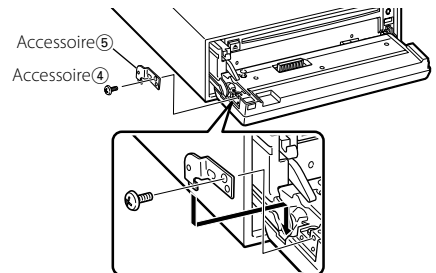

- 4 Bevestig de schroef ($\varnothing 2 \times 5$ mm) (Accessoire 4) en beugel (Accessoire 6) in het gat dat wordt weergegeven in het diagram.

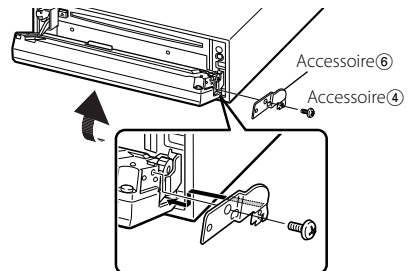

- Steek de schroeven nooit in een ander schroefgat. Wanneer u ze toch in een ander schroefgat steekt, kan de schroef contact maken met mechanische onderdelen in het apparaat en lopen deze mogelijk schade op.

Het harde rubberframe verwijderen

- 1 Plaats de vangpennen van het verwijderstaafje en open de twee vergrendelingen aan de bovenkant.
Til het frame op en trek het naar voren zoals getoond in de afbeelding.

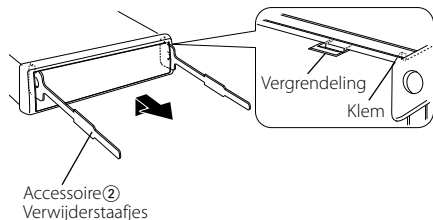

- 2 Als de bovenkant los is, trekt u de twee onderkanten los.

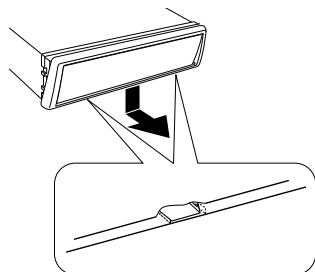

- Het frame kan op dezelfde wijze vanaf de onderkant worden verwijderd.

Het apparaat verwijderen

- 1 Raadpleeg de sectie <Het harde rubberframe verwijderen> (pagina 79) en verwijder vervolgens het harde rubberframe.
- 2 Verwijder de schroef (M4 x 8) in het achterpaneel.
- 3 Plaats de twee verwijderstaafjes diep in de slots aan elke zijde, zoals weergegeven.

Schroef (M4x8)
(in de handel verkrijgbaar)

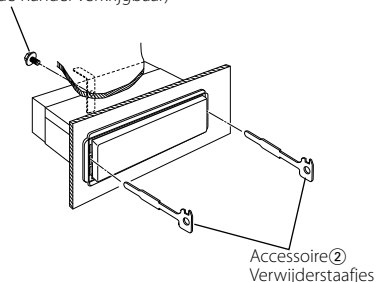

- 4 Beweeg het verwijderstaafje naar beneden en trek het apparaat half naar buiten terwijl u naar binnen drukt.

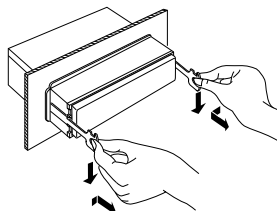

- Wees voorzichtig om letsel door de klampennen op het verwijderstaafje te vermijden.

- 5 Trek het apparaat helemaal naar buiten met uw handen. Wees voorzichtig dat u het apparaat niet laat vallen.

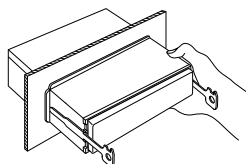

Technische gegevens

FM-tunergedeelte

Frequentiebereik (50 kHz)

: 87,5 MHz – 108,0 MHz

Bruikbare gevoeligheid (signaal/ruis : 26 dB)

: 0,7 μ V/75 Ω

Rustgevoeligheid (signaal/ruis : 46 dB)

: 1,6 μ V/75 Ω

Frequentierespons (\pm 3,0 dB)

: 30 Hz – 15 kHz

Signaal/ruis

: 65 dB (MONO)

Selectiviteit (DIN) (dB)

: \geq 80 dB (\pm 400 kHz)

Stereoscheiding

: 35 dB (1 kHz)

MW-tunergedeelte

Frequentiebereik (9 kHz)

: 531 kHz – 1611 kHz

Bruikbare gevoeligheid (signaal/ruis : 20dB)

: 25 μ V

LW-tunergedeelte

Frequentiebereik

: 153 kHz – 281 kHz

Bruikbare gevoeligheid (signaal/ruis : 20dB)

: 45 μ V

DVD-spelergedeelte

D/A-omzetter

: 24 bit

Decoder

: Linear PCM/ Dolby Digital/ dts/ MP3/ WMA

Wow en flutter

: Onder meetbare limiet

Frequentierespons

Samplingfrequentie; 96 kHz: 20 – 44.000 Hz

Samplingfrequentie; 48 kHz: 20 – 22.000 Hz

Samplingfrequentie; 44,1 kHz: 20 – 20.000 Hz

Totale harmonische vervorming

: 0,008% (1 kHz)

Signaal-/ruisverhouding (dB)

: 100 dB (1 kHz)

Dynamisch bereik

: 96 dB

Samplingfrequentie

: 32/ 44,1/ 48/ 96 kHz

Kwantificeerbaar bitnummer

: 16/ 20/ 24 bit

MP3-decodering

: Compatibel met MPEG-1/2 Audio Layer-3

WMA-decodering

: Compatibel met Windows Media Audio

Audiogedeelte

Pre-out-niveau/-belasting

: 2500 mV/10 k Ω (CD/CD-CH)

Video-uitgangsniveau/belasting

: 1 V_{p-p} /75 Ω

Pre-out-impedantie

: \leq 600 Ω

Luidsprekerimpedantie

: 4 – 8 Ω

Maximaal uitgangsvermogen

: 50 W \times 4

Uitgangsvermogen (DIN45324, +B=14,4 V)

: 30 W \times 4

Toonbereik

Lage tonen : 100 Hz \pm 8 dB

Middenbereik : 1 kHz \pm 8 dB

Hoge tonen : 10 kHz \pm 8 dB

Algemeen

Bedrijfsspanning

: 14,4 V (11 – 16 V toegestaan)

Stroomverbruik

: 10 A

Installatieafmetingen (B \times H \times D)

: 182 \times 53 \times 155 mm

Gewicht

: 1,4 kg

AUX-ingang

Frequentierespons (\pm 1 dB)

: 20 Hz – 20 kHz

Maximale ingangsspanning

: 1200 mV

Ingangsimpedantie

: 100 k Ω

KENWOOD