

KENWOOD

SW-40HT

POWERED SUBWOOFER

INSTRUCTION MANUAL

SUBWOOFER AVEC AMPLIFICATEUR INCORPORE

MODE D'EMPLOI

SUBWOOFER MIT EINGEBAUTEN VERSTÄRKER

BEDIENUNGSANLEITUNG

SUBWOOFER MET INGEBOUWDE VERSTERKER

GEBRUIKSAANWIJZING

SUBWOOFER CON AMPLIFICATORE INCORPORATO

ISTRUZIONI PER L'USO

SUBWOOFER AMPLIFICADOR

MANUAL DE INSTRUCCIONES

Kenwood Corporation



LA DICHIARAZIONE DI CONFORMITA'
"CE" DI QUESTO
PRODOTTO E' DEPOSITATA PRESSO:
KENWOOD ELECTRONICS EUROPE B.V.

AMSTERDAMSEWEG 37
1422 AC UITHOORN
THE NETHERLANDS

ENGLISH

FRANÇAIS

DEUTSCH

NEDERLANDS

ITALIANO

ESPAÑOL

Before applying power

⚠ Caution: Read this page carefully to ensure safe operation.

Units are designed for operation as follows.

U.S.A. and Canada AC 120V only
 Europe and U.K. AC 230V only

Australia AC 240V only
 Other countries AC 110-120 / 220-240 V switchable*

CAUTION

The power in this equipment will not be completely cut off from the AC wall outlet when the main switch is turned OFF.

* AC voltage selection

The AC voltage selector switches on the rear panel are set to the voltage that prevails in the area to which the unit is shipped. Before connecting the power cord to your AC outlet, make sure that the setting positions of these switches match your line voltage. If not, they must be set to your voltage in accordance with the following direction.

AC voltage selector switches

Move switch lever to match your line voltage with a small screwdriver or other pointed tool.

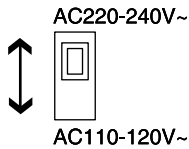

Note: Our warranty does not cover damage caused by excessive line voltage due to improper setting of the AC voltage selector switch.

Information on Disposal of Old Electrical and Electronic Equipment (applicable for EU countries that have adopted separate waste collection systems)



Products with the symbol (crossed-out wheeled bin) cannot be disposed as household waste. Old electrical and electronic equipment should be recycled at a facility capable of handling these items and their waste byproducts. Contact your local authority for details in locating a recycle facility nearest to you. Proper recycling and waste disposal will help conserve resources whilst preventing detrimental effects on our health and the environment.

Safety precautions

WARNING : TO PREVENT FIRE OR ELECTRIC SHOCK, DO NOT EXPOSE THIS APPLIANCE TO RAIN OR MOISTURE.



CAUTION
 RISK OF ELECTRIC SHOCK
 DO NOT OPEN



CAUTION: TO REDUCE THE RISK OF ELECTRIC SHOCK, DO NOT REMOVE COVER (OR BACK). NO USER-SERVICEABLE PARTS INSIDE. REFER SERVICING TO QUALIFIED SERVICE PERSONNEL.



THE LIGHTNING FLASH WITH ARROWHEAD SYMBOL, WITHIN AN EQUILATERAL TRIANGLE, IS INTENDED TO ALERT THE USER TO THE PRESENCE OF UNINSULATED "DANGEROUS VOLTAGE" WITHIN THE PRODUCT'S ENCLOSURE THAT MAY BE OF SUFFICIENT MAGNITUDE TO CONSTITUTE A RISK OF ELECTRIC SHOCK TO PERSONS.



THE EXCLAMATION POINT WITHIN AN EQUILATERAL TRIANGLE IS INTENDED TO ALERT THE USER TO THE PRESENCE OF IMPORTANT OPERATING AND MAINTENANCE (SERVICING) INSTRUCTIONS IN THE LITERATURE ACCOMPANYING THE APPLIANCE.

IMPORTANT SAFEGUARDS

⚠ Caution: Read this page carefully to ensure safe operation.

Read Instructions – All the safety and operating instructions should be read before the product is operated.

Retain Instructions – The safety and operating instructions should be retained for future reference.

Heed Warnings – All warnings on the product and in the operating instructions should be adhered to.

Follow Instructions – All operating and use instructions should be followed.

1. Cleaning – Unplug this product from the wall outlet before cleaning. Do not use liquid cleaners or aerosol cleaners. Use a damp cloth for cleaning.

2. Attachments – Do not use attachments not recommended by the product manufacturer as they may cause hazards.

3. Water and Moisture – This product shall not be exposed to dripping and splashing - for example, near a bath tub, wash bowl, kitchen sink, or laundry tub; in a wet basement; or near a swimming pool; and the like. Do not place an object containing liquid, such as a flower vase, on the appliance.

4. Accessories – Do not place this product on an unstable cart, stand, tripod, bracket, or table. The product may fall, causing serious injury to a child or adult, and serious damage to the product. Use only with a cart, stand, tripod, bracket, or table recommended by the manufacturer. Any mounting of the product should follow the manufacturer's instructions, and should use a mounting accessory recommended by the manufacturer.

A product and cart combination should be moved with care. Quick stops, excessive force, and uneven surfaces may cause the product and cart combination to overturn.



5. Ventilation – Slots and openings in the cabinet are provided for ventilation and to ensure reliable operation of the product and to protect it from overheating, and these openings must not be blocked or covered. The openings should never be blocked by placing the product on a bed, sofa, rug, or other similar surface. This product should not be placed in a built-in installation such as a bookcase or rack unless proper ventilation is provided or the manufacturer's instructions have been adhered to.

6. Power Sources – This product should be operated only from the type of power source indicated on the product. If you are not sure of the type of power supply to your home, consult your product dealer or local power company.

7. CAUTION - Polarization – This product may be equipped with a polarized alternating-current line plug (a plug having one blade wider than the other). This plug will fit into the power outlet only one way. This is a safety feature. If you are unable to insert the plug fully into the outlet, try reversing the plug. If the plug should still fail to fit, contact your electrician to replace your obsolete outlet. Do not defeat the safety purpose of the polarized plug.

8. Power Cord Protection – Power-supply cords should be routed so that they are not likely to be walked on or pinched by items placed upon or against them, paying particular attention to cords at plugs, convenience receptacles, and the point where they exit from the product.

9. Lightning – For added protection for this product during a lightning storm, or when it is left unattended and unused for long periods of time, unplug it from the wall outlet and disconnect the antenna or cable system. This will prevent damage to the product due to lightning and power-line surges.

10. Overloading – Do not overload wall outlets, extension cords, or integral convenience receptacles as this can result in a risk of fire or electric shock.

11. Object and Liquid Entry – Never push objects of any kind into this product through openings as they may touch dangerous voltage points or short-out parts that could result in a fire or electric shock. Never spill liquid of any kind on the product.

12. Servicing – Do not attempt to service this product yourself as opening or removing covers may expose you to dangerous voltage or other hazards. Refer all servicing to qualified service personnel.

13. Damage Requiring Service – Unplug this product from the wall outlet and refer servicing to qualified service personnel under the following conditions:

- When the power-supply cord or plug is damaged,
- If liquid has been spilled, or objects have fallen into the product,
- If the product has been exposed to rain or water,
- If the product does not operate normally by following the operating instructions.
- If the product has been dropped or damaged in any way, and
- When the product exhibits a distinct change in performance – this indicates a need for service.
- If an abnormal smell or smoke is detected.

14. Replacement Parts – When replacement parts are required, be sure the service technician has used replacement parts specified by the manufacturer or have the same characteristics as the original part. Unauthorized substitutions may result in fire, electric shock, or other hazards.

15. Safety Check – Upon completion of any service or repairs to this product, ask the service technician to perform safety checks to determine that the product is in proper operating condition.

16. Wall or Ceiling Mounting – This product should be mounted to a wall or ceiling only as recommended by the manufacturer.

17. Heat – This product should be situated away from heat sources such as radiators, heat registers, stoves, or other products that produce heat. Do not place a flaming object, such as a candle or lantern, or near the product.

18. Power Lines – An outside antenna system should not be located in the vicinity of overhead power lines or other electric light or power circuits, or where it can fall into such power lines or circuits. When installing an outside antenna system, extreme care should be taken to keep from touching such power lines or circuits as contact with them might be fatal.

19. Outdoor Antenna Grounding – If an outside antenna or cable system is connected to the product, be sure the antenna or cable system is grounded so as to provide some protection against voltage surges and built-up static charges. Article 810 of the National Electrical Code, ANSI/NFPA 70, provides information with regard to proper grounding of the mast and supporting structure, grounding of the lead-in wire to an antenna discharge unit, size of grounding conductors, location of antenna-discharge unit, connection to grounding electrodes, and requirements for the grounding electrode.

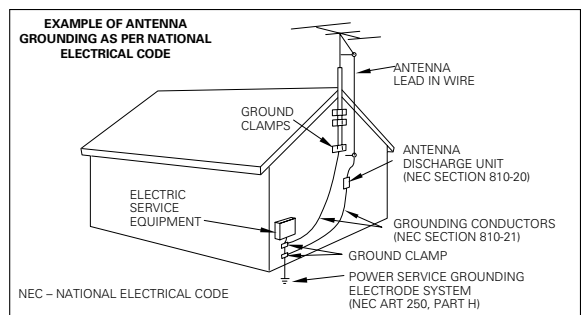

Notes:

- Item 7 is not required except for grounded or polarized equipment.
- Item 19 complies with UL in the U.S.A.

Introduction

Thank you for selecting our speakers as part of your high-fidelity system. We at KENWOOD are confident that your choice will bring you years of rich listening pleasure. Please take the time to read through this booklet carefully. It will help you to obtain the peak performance for which the speakers were designed.

For your records

Record the serial number, found on the back of the unit, in the spaces designated on the warranty card, and in the space provided below.

Refer to these model and serial numbers whenever you call upon your KENWOOD dealer for information or service on this product.

SW-40HT Serial number _____

Unpacking

Unpack the unit carefully and make sure that all accessories are put aside so they will not be lost.

Examine the unit for any possibility of shipping damage. If your unit is damaged or fails to operate, notify your dealer immediately. If your unit was shipped to you directly, notify the shipping company without delay. Only the consignee (the person or company receiving the unit) can file a claim against the carrier for shipping damage. We recommend that you retain the original carton and packing materials for use should you transport or ship the unit in the future.

Keep this manual handy for future reference.

Accessories

Pin-plug cord (1)

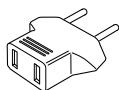
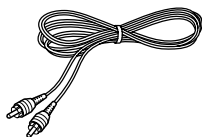

*AC plug adapter (1)



*Use to adapt the plug on the power cord to the shape of the wall outlet. (Accessory only for regions where use is necessary.)

Contents

Caution: Read the pages marked  carefully to ensure safe operation.

 Before applying power	2
 Safety precautions	2
 IMPORTANT SAFEGUARDS	3
Introduction	4
Contents	4
Installation	4
Connections	5
Controls and indicators	6
Maintenance	6
Specifications	6

Installation

The Subwoofer is a virtually omnidirectional speaker, so it can be installed in almost any location. For example, the Subwoofer can be installed next to the component system (consisting of an amplifier, tuner, cassette deck, etc.), or in a corner of the room, etc.. The subwoofer's deep-bass reproduction characteristics are richest when the subwoofer is installed in a corner or near a wall. Since the low-bass component in music is usually monaural, only one subwoofer is necessary to obtain a sufficient stereo effect when used in combination with a stereo music system.

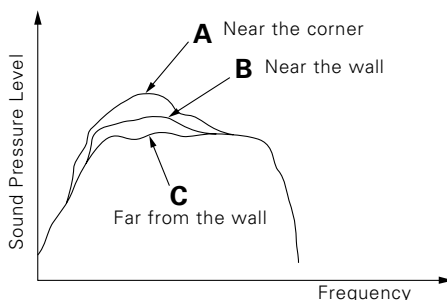
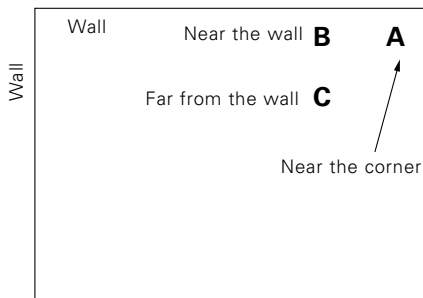

CAUTION

To assure ventilation, observe the following points when installing the unit.

- Leave a distance of more than 10 cm between the Subwoofer back and the surrounding wall(s). Use special care not to cover the heat sink with a curtain, etc. when installing.
- Do not place the equipment onto a bed, a sofa, a carpet, or similar. Sucked-in dust can cause fire.
- Be sure to install the Subwoofer vertically.

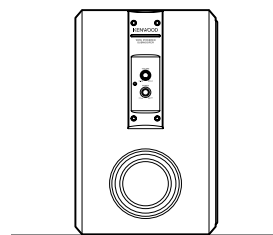

Vertical installation

Howling

If the Subwoofer is installed near an analog record turntable, a howling sound may be generated. If this occurs, place the Subwoofer farther away from the turntable or reduce the Subwoofer volume (By rotating the VOLUME control counterclock-wise). The howling phenomenon may also occur due to cross interference with a cassette deck, compact disc player, or Laserdisc player, although this is very rare. If sound or picture seems to be distorted due to this reason, place the Subwoofer farther away from other components or reduce its volume.

Operation near a TV

If the Subwoofer is installed near a TV set, the TV reception may be affected and interfered with color irregularities. Should color irregularities observed on TV screen, separate the Subwoofer from the TV until its reception becomes normal.

If your amplifier or receiver outputs only the L/R separated, line-level signals, it is required to use an adapter for synthesizing the L and R signals (not provided) in order to connect the Subwoofer to such an amplifier or receiver.

- In case an associated system component is connected, also read the instruction manual of the component.
- Be sure to insert all connection cords securely. If their connections are imperfect, the sound may not be produced or noise may interfere.

⚠ CONNECTION PRECAUTIONS

Do not connect the power cord plug into the power outlet until all other connections are complete. Before unplugging a cord or cable from the unit, be always sure to set the POWER switch to OFF and unplug the power plug from the power outlet.

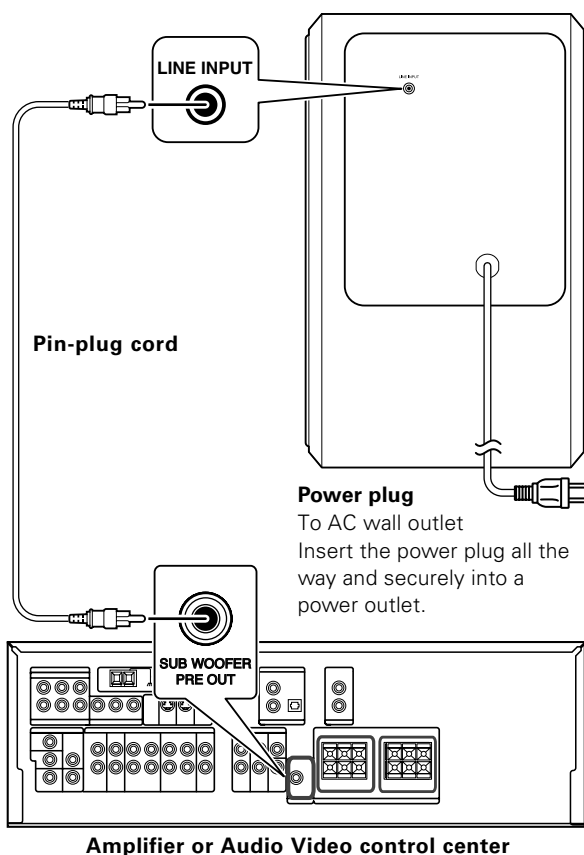

⚠ CAUTION

Simply setting the POWER switch to OFF does not shut down the power supplied to the unit completely. To isolate this unit completely from the power supply, it is necessary to unplug the power cord from the power outlet.

To shut down the power supply to the unit immediately in case of an emergency, connect the power plug to an easily accessible power outlet.

Controls and indicators

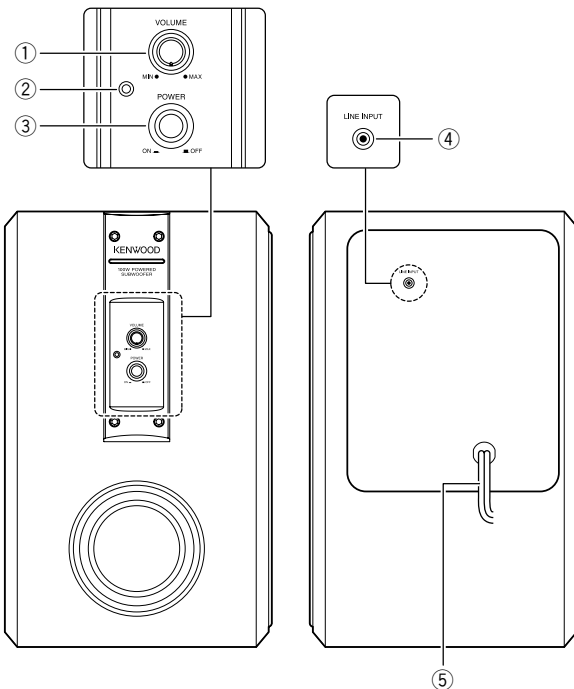

① VOLUME control knob

Adjusts the volume level of the output of the Subwoofer. Rotating the knob clockwise increases the volume level, and rotating the knob counterclockwise decreases the volume level.

② Power indicator

When the power is turned on, the power indicator lights.

③ POWER switch

Switches the power ON and OFF.

④ LINE INPUT jack (RCA-type pin-plug)

This jack is used to connect the subwoofer Pre-Out jack of the amplifier.

⑤ Power cord

Connect to AC outlet.

Caution concerning operation

An excessive input level to the Subwoofer may impair the sound quality or damage the unit. Careful attention should therefore be paid to the following precautions.

Notes :

- Do not increase the output of the amplifier to a high level while the low-frequency level is enhanced by the amplifier's tone control or loudness control.
- When operating the amplifier switches or when placing the stylus on an analog record, set the amplifier volume to its minimum level.

Maintenance

Maintenance of the unit

When the front panel or case becomes dirty, wipe with a soft, dry cloth. Do not use thinner, benzine, alcohol, etc. for these agents may cause discoloration.

In regard to contact cleaner

Do not use contact cleaners because it could cause a malfunction. Be specially careful not to use contact cleaners containing oil, for they may deform the plastic component.

Specifications

Type Subwoofer system with built-in amplifier

[Amplifier]

Dynamic Power 100 W (6 Ω)

(For the U.S.A. and Canada)

Rated Output Power (FTC)

75 W RMS, at 6 Ω 100 Hz, with no more than 0.7 % T.H.D.
--

Input Sensitivity & Input Impedance 300 mV (37 k Ω)

(For other countries)

Rated Output Power 75 W RMS (100 Hz, 6 Ω)

Input Sensitivity & Input Impedance 300 mV (37 k Ω)

[Speaker]

Enclosure Bass-Reflex, Floor Standing Type

Speaker Unit 160 mm (6-1/2 ") Cone type

Nominal Impedance 6 Ω

[General]

Rated Power Consumption 70 W

Frequency Response 35 Hz ~ 200 Hz

Dimensions

Width 215 mm (8-7/16 ")

Height 350 mm (13-3/4 ")

Depth 342 mm (13-7/16 ")

Net Weight 9.7 kg (20.9 lb)

NOTE : THE GRILLE CANNOT BE REMOVED.

Notes :

- Kenwood follows a policy of continuous advancements in development. For this reason, specifications may be changed without notice.
- Full performance may not be exhibited in extremely cold locations (below 0 deg. C).

Avant la mise sous tension

 **Attention : Lire attentivement cette page pour garantir une exploitation sans danger.**

Les appareils sont destinés aux opérations comme les suivantes.

L'Europe et le Royaume-Uni CA 230 V uniquement
Etats-Unis et Canada CA 120 V uniquement

ATTENTION

L'alimentation provenant de la prise murale n'est pas entièrement interrompue lorsque le commutateur de marche/arrêt est enfoncé.

Information sur l'élimination des anciens équipements électriques et électroniques (applicable dans les pays de l'Union Européenne qui ont adopté des systèmes de collecte sélective)



Les produits sur lesquels le pictogramme (poubelle barrée) est apposé ne peuvent pas être éliminés comme ordures ménagères.





Les anciens équipements électriques et électroniques doivent être recyclés sur des sites capables de traiter ces produits et leurs déchets. Contactez vos autorités locales pour connaître le site de recyclage le plus proche.

Un recyclage adapté et l'élimination des déchets aideront à conserver les ressources et à nous préserver des leurs effets nocifs sur notre santé et sur l'environnement.

FRANÇAIS

Précautions de sécurité

AVERTISSEMENT : POUR EVITER TOUT INCENDIE OU CHOC ELECTRIQUE, NE PAS EXPOSER CET APPAREIL A LA PLUIE OU A L'HUMIDITE.

	ATTENTION RISQUE DE CHOC ELECTRIQUE NE PAS OUVRIR		ATTENTION: POUR REDUIRE LES RISQUES DE CHOC ELECTRIQUE, NE PAS DEPOSER LE COUVERCLE (OU LE PANNEAU ARRIERE). AUCUNE PIECE REPARABLE PAR L'UTILISATEUR NE SE TROUVE A L'INTERIEUR. CONFIER TOUT TRAVAIL D'ENTRETIEN A UN PERSONNEL DE SERVICE QUALIFIE.
	LE SYMBOLE DE L'ECLAIR DANS UN TRIANGLE EQUILATERAL A POUR BUT D'ATTIRER L'ATTENTION DE L'UTILISATEUR SUR LA PRESENCE, A L'INTERIEUR DU COFFRET, D'UNE TENSION DANGEREUSE ET NON ISOLEE D'UNE PUISSANCE SUFFISANTE POUR CONSTITUER UN RISQUE DE COMMOTION ELECTRIQUE AUX ETRES HUMAINS.		
	LE POINT D'EXCLAMATION DANS UN TRIANGLE EQUILATERAL A POUR BUT D'ATTIRER L'ATTENTION DE L'UTILISATEUR SUR LA PRESENCE, DANS LA LITTERATURE QUI ACCOMPAGNE CET APPAREIL, D'INFORMATIONS IMPORTANTES RELATIVE A L'EXPLOITATION ET A L'ENTRETIEN.		

CONSIGNES DE SÉCURITÉ IMPORTANTES

⚠ Attention: Lire attentivement cette page pour garantir une exploitation sans danger.

Lire toutes les instructions – Lire attentivement toutes les consignes de sécurité et les instructions de fonctionnement avant d'utiliser le produit.

Conserver ce mode d'emploi – Conserver les consignes de sécurité et les instructions de fonctionnement pour pouvoir s'y reporter ultérieurement.

Tenir compte des avertissements – Respecter tous les avertissements indiqués sur le produit et dans le mode d'emploi.

Suivre les instructions – Suivre toutes les instructions de fonctionnement et d'utilisation.

1. Nettoyage – Débrancher la prise murale du produit avant d'entreprendre son nettoyage. Ne pas utiliser de nettoyeurs liquides ni de produits en aérosol. Utiliser un chiffon humide pour le nettoyage.

2. Equipements auxiliaires – Ne jamais employer des équipements auxiliaires autres que ceux que recommande le fabricant du produit car ils peuvent présenter un risque.

3. Eau et humidité – Ce produit ne doit pas être exposé aux écoulements d'eau ni aux éclaboussures – par exemple, près d'une baignoire, d'un lavabo, d'un évier, ou d'une cuve à lessive, dans un sous-sol humide, ou près d'une piscine, etc. Ne placer aucun objet contenant un liquide, tel qu'un vase de fleurs, sur l'appareil.

4. Accessoires – Ne pas placer le produit sur un socle, un chariot, un trépied, une console ou une table instable. En plus des dégradations qu'il subirait, sa chute pourrait provoquer de graves blessures aux enfants ou adultes à proximité. Utiliser un socle, un chariot, un trépied, une console ou une table conformes aux recommandations du fabricant ou bien vendus avec le produit. Pour fixer le produit, suivre les instructions du fabricant et utiliser des accessoires recommandés par le fabricant. Si le produit est placé sur un support mobile, le déplacer avec soin. Les arrêts brusques, contraintes ou irrégularités du plancher par exemple pourraient provoquer une chute du produit.



5. Aération – Le coffret comporte des ouïes et des ouvertures destinées à assurer une ventilation suffisante pour que l'appareil fonctionne bien sans échauffement. Ne jamais obstruer ces ouvertures. Ne jamais bloquer les orifices d'aération en utilisant l'appareil sur un lit, un divan, un tapis ou autre surface similaire. Le produit ne peut être installé dans une bibliothèque ou un autre meuble qu'à condition de prévoir une ventilation suffisante et sous réserve de respecter les instructions du fabricant.

6. Sources d'alimentation – Ce produit ne doit être raccordé qu'à une alimentation du type indiqué sur le produit. En cas de doute sur les caractéristiques du secteur local, contacter le revendeur du produit ou la compagnie d'électricité.

7. ATTENTION - Polarisation – La fiche du cordon d'alimentation du produit est de type fiche d'alimentation en courant alternatif polarisé (fiche dont l'une des lames est plus large que l'autre). L'une des broches de la fiche est plus large que l'autre et la fiche ne rentre dans la prise que dans un seul sens. Cette particularité est une mesure de sécurité. Si vous ne parvenez pas à introduire la fiche dans la prise, essayez dans l'autre sens. Si la fiche ne rentre pas dans l'autre sens non plus, faites remplacer par un électricien qualifié la prise murale par une prise du nouveau modèle. Ne supprimez pas la fiche de sécurité.

8. Protection du cordon d'alimentation – Les cordons d'alimentation doivent être placés de manière qu'ils ne soient pas piétinés ni écrasés; faire attention en particulier aux cordons près des prises ou réceptacles et au point où ils sortent du produit.

9. Foudre – Pour assurer la protection de ce produit par temps d'orage, ainsi que lorsqu'on le laisse sans surveillance et ne prévoit pas de s'en servir avant longtemps, il est recommandé de débrancher le cordon d'alimentation ainsi que la prise d'antenne ou de distribution câblée. On évitera ainsi le risque d'endommagement du produit par la foudre ou les surtensions.

10. Surcharge – Ne pas utiliser les prises murales ou rallonges en surcharge car cela fait courir le risque d'incendie ou d'électrocution.

11. Pénétration d'objets et de liquides – Ne jamais enfoncer d'objets d'aucune sorte dans les ouvertures du produit car ils risquent de toucher des points de tension dangereux ou de court-circuiter des pièces, ce qui pourrait provoquer un feu ou un choc électrique. Ne jamais renverser de liquide d'aucune sorte sur le produit.

12. Entretien – Ne pas tenter de réparer le produit soi-même car l'ouverture ou le retrait d'un couvercle risque d'exposer l'utilisateur à des dangers, par exemple une tension dangereuse. Toute réparation doit être confiée à un personnel d'entretien qualifié.

13. Endommagement demandant réparation – Débrancher le produit de la prise secteur et le faire réparer par un technicien qualifié dans les cas suivants:

- Lorsque le cordon d'alimentation secteur ou sa fiche sont endommagés,
- Lorsqu'un liquide a été renversé, ou que des objets sont tombés, dans le produit,
- Lorsque le produit a été exposé à la pluie ou à l'eau,
- Si le produit ne fonctionne pas normalement alors qu'il est utilisé conformément au mode d'emploi,
- Si le produit est tombé ou qu'il a subi des dégâts,
- Si les performances du produit se sont manifestement dégradées. – Cela signifie que le produit a besoin d'être réparé.
- Si une odeur anormale ou de la fumée se dégage.

14. Pièces de rechange – Lorsqu'il faut changer une pièce, s'assurer que le dépanneur utilise la pièce de rechange prescrite par le fabricant ou bien une pièce présentant les mêmes caractéristiques que la pièce originale. Les pièces de substitution non agréées par le fabricant font courir un risque d'incendie, d'électrocution et d'autres risques encore.

15. Contrôle de sécurité – Après toute intervention d'entretien ou de réparation sur ce produit, demander au dépanneur d'effectuer les vérifications de sécurité pour s'assurer qu'il est en bon état de marche.

16. Montage au mur ou au plafond – En cas de montage du produit au mur ou au plafond, suivre les recommandations du fabricant.

17. Chaleur – Ce produit doit être tenu à l'écart de sources de chaleur comme les radiateurs, les trappes de chaleur, les poêles et autres produits. Ne placer aucun objet en combustion, telle qu'une bougie ou une lanterne, sur le produit ou dans son voisinage immédiat.

18. Lignes électriques – Une antenne extérieure ne doit jamais s'installer à proximité de lignes électriques aériennes ou des fils d'un circuit électrique force ou lumière ou encore à un endroit où elle risque de tomber sur de tels circuits ou lignes. Pendant l'installation d'une antenne extérieure, observer la plus grande prudence car tout contact avec une ligne ou un circuit électrique fait courir un danger de mort.

Remarque:

L'article 7 n'est pas requis sauf pour un équipement mis à la terre ou polarisé.

Introduction

Nous vous remercions d'avoir bien voulu intégrer nos enceintes à votre chaîne. KENWOOD a la certitude que ce choix vous réserve des années de plaisir musical. Prenez le temps de lire attentivement ce livret. Il vous permettra d'obtenir le meilleur de ces enceintes.

Pour votre référence

Inscrivez le numéro de série, que vous trouverez à l'arrière de l'appareil, dans les espaces prévus de la carte de garantie et dans l'espace prévu ci-dessous. Indiquez les numéros de modèle et de série au cas où vous devriez faire appel à votre concessionnaire pour des renseignements ou réparations de cet appareil.

SW-40HT

Numéro de série _____

Déballage

Déballiez soigneusement l'appareil et assurez-vous de mettre de côté tous les accessoires de manière à ne pas les perdre. Examinez bien l'appareil pour déceler d'éventuels endommagements pendant le transport. Si votre appareil est endommagé ou s'il ne fonctionne pas, en avisant immédiatement votre concessionnaire. Si votre appareil vous a été livré directement, avertir immédiatement la société de transport. Seule la personne ou la société ayant reçu l'appareil peut porter plainte contre le transporteur en cas d'endommagement. Nous vous recommandons de garder le carton et le matériel d'emballage d'origine au cas où vous auriez à transporter ou à envoyer votre appareil dans l'avenir.

Gardez ce manuel pour une référence future.

Accessoires

Cordon à broche (1)

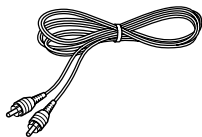

Table des matières

Attention : Lire les pages marquées ⚠ avec attention pour garantir un fonctionnement en toute sécurité.

⚠ Avant la mise sous tension	7
⚠ Précautions de sécurité	7
⚠ CONSIGNES DE SÉCURITÉ IMPORTANTES	8
Introduction	9
Table des matières	9
Installation	9
Connexions	10
Commandes et indicateurs	11
Entretien	11
Caractéristiques techniques	11

Installation

Comme ce enceinte "Subwoofer" est pratiquement omnidirectionnel, Il peut prendre place presque n'importe où. Par exemple, on pourra l'installer près de la chaîne (comprenant un amplificateur, tuner, platine-cassette, etc.), dans un coin du local d'écoute. Les caractéristiques de restitution des fréquences ultra-basses de ce enceinte seront les plus riches s'il est disposé dans un coin ou près d'une paroi. Comme les composants ultra basses de la musique sont habituellement monophoniques, un seul Subwoofer permet d'obtenir un effet de champ sonore suffisant s'il est combiné à une chaîne stéréo. De toute façon, il n'est pas possible de raccorder deux unités Subwoofer.

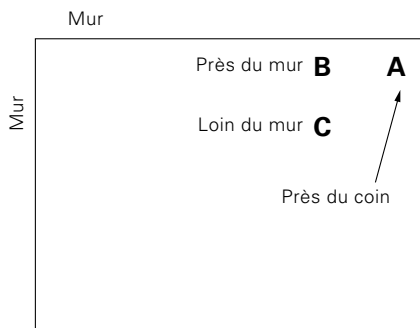

Emplacement du enceinte dans la pièce (vue de dessus)

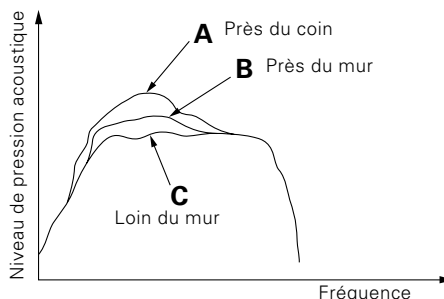

⚠ ATTENTION

Pour permettre la ventilation de l'appareil, installez-le en tenant compte de ce qui suit.

- Ménagez une distance de plus de 10 cm entre le Subwoofer en arrière et les murs voisins. Veillez tout particulièrement à ce que le dissipateur thermique ne soit pas couvert par une rideau, etc.
- Ne pas placer l'équipement sur un lit, un divan, une carpe ou autre objet similaire. La poussière aspirée risque de causer un incendie.
- Installez le Subwoofer verticalement.

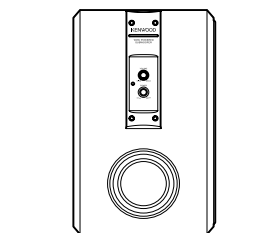

Installation verticale

Réaction acoustique

Une réaction acoustique (hurlement) risque de se produire si le Subwoofer est installé à proximité d'une platine à disque analogique. Dans cette éventualité, écarter le Subwoofer par rapport à la platine ou réduire le volume du Subwoofer (en tournant le VOLUME dans le sens anti-horaire.) Bien que ce soit plus rare, ce phénomène de réaction acoustique peut également provenir des interférences mutuelles avec une platine cassette, un lecteur de disque compact, un lecteur de disque laser. Si le son et/ou l'image devait être perturbé par ce phénomène, éloigner le Subwoofer de ces composants ou réduire son intensité sonore.

Fonctionnement près d'un téléviseur

Si l'enceinte d'extrêmes graves (Subwoofer) est installée près d'un téléviseur, la réception peut être perturbée et les couleurs altérées. Si vous notez l'un ou l'autre de ces phénomènes, éloignez l'enceinte d'extrêmes graves (Subwoofer) du téléviseur jusqu'à ce que la réception redevienne normale.

Si votre amplificateur ou votre récepteur ne peut sortir que sous forme séparée les signaux des voies droite et gauche au niveau ligne, il vous faut utiliser un adaptateur (non fourni) pour mélanger ces signaux et être en mesure de les appliquer au Subwoofer relié à l'amplificateur ou au récepteur.

- Si on raccorde un appareil autre que ceux de cette chaîne, consulter le mode d'emploi de l'appareil en question.
- Veiller à ce que tous les câbles de raccordement soient correctement enfilés. S'il y a un mauvais contact, le son reproduit est brouillé ou il n'y a pas de son du tout.

⚠ PRÉCAUTIONS CONCERNANT LES RACCORDEMENTS

Ne brancher le cordon d'alimentation sur une prise murale que lorsque tous les appareils sont raccordés. Avant de débrancher un cordon ou un câble de l'application, toujours régler l'interrupteur POWER sur OFF et débrancher la fiche d'alimentation de la prise secteur.

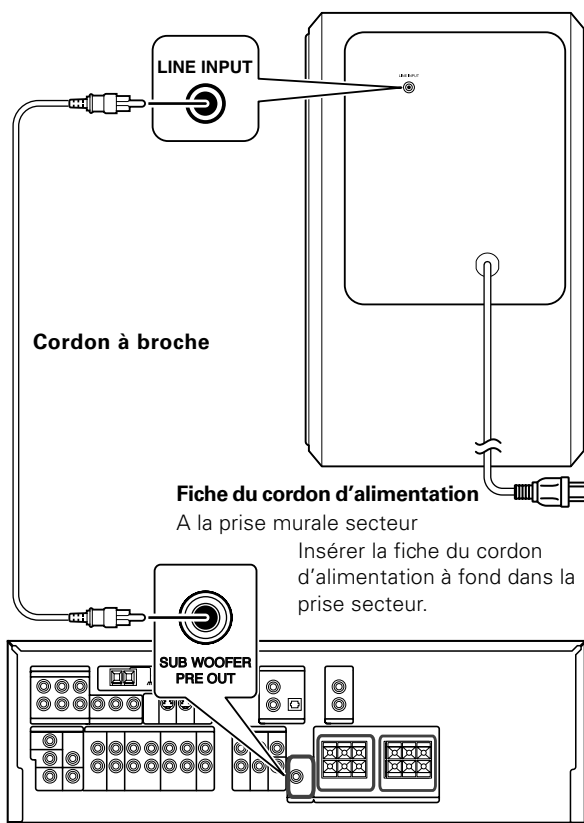

Amplificateur ou Centre de contrôle Audio/Vidéo

⚠ ATTENTION

L'appareil n'est pas complètement isolé du courant secteur lorsque l'interrupteur POWER est réglé sur OFF. Pour isoler complètement l'appareil de la source d'alimentation, il est nécessaire de débrancher le cordon d'alimentation de la prise secteur.

Pour pouvoir couper immédiatement le courant en cas d'urgence, brancher la fiche du cordon d'alimentation sur une prise secteur accessible.

Commandes et indicateurs

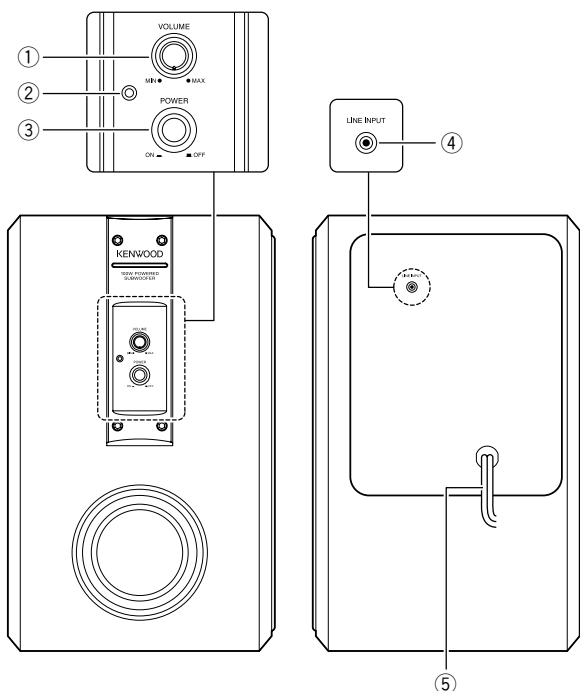

① Bouton de commande VOLUME

Il ajuste le niveau du volume de la sortie ultra-basse du Subwoofer. Une rotation dans le sens horaire augmente le niveau du volume qui est réduit par une rotation dans le sens opposé.

② Indicateur POWER (Indicateur de puissance)

Lorsque l'alimentation est activée, l'indicateur POWER s'illumine.

③ Interrupteur POWER

Pour mettre sous tension (ON) ou hors tension (OFF).

④ Prises d'entrée de ligne (LINE INPUT) (pour fiche de type RCA)

Ces prises servent au raccordement du Subwoofer au prises de sortie de préampli de l'amplificateur.

⑤ Cordon d'alimentation

Connecter le vers une pris CA.

Précautions relatives à l'utilisation

Un niveau d'entrée excessif au Subwoofer risque de dégrader la qualité du son et d'endommager l'appareil. Dès lors, bien tenir compte des précautions suivantes.

Remarques :

- Ne pas élever la sortie de l'amplificateur à un niveau trop élevé tandis que le niveau des graves est accentué par le réglage de tonalité ou le correcteur physiologique de l'amplificateur.
- Lors d'une action sur les commandes de l'amplificateur ou quand on place la pointe de lecture sur un disque analogique, ramener le volume de l'amplificateur à son niveau minimal.

Entretien

Entretien de l'appareil

Si la face avant ou le coffret sont sales, les nettoyer avec un chiffon propre et sec. N'utiliser ni diluant, essence, alcool, etc., car ces produits peuvent décolorer les surfaces.

En ce qui concerne les produits à nettoyer les verres de contact

Ne pas utiliser de nettoyeur de contact car ceci pourrait provoquer un mauvais fonctionnement. Attention en particulier aux nettoyeurs de contact contenant de l'huile car ils risquent de déformer les éléments de plastique.

Caractéristiques techniques

Type Système de enceinte déxtrême-grave (Subwoofer) à amplificateur incorporé

[Amplificateur]

Puissance dynamique 100 W (6 Ω)

(Pour le Canada)

Puissance nominale de sortie (FTC)

75 W RMS, sur 6 Ω 100 Hz, avec une distorsion harmonique totale inférieure à 0,7 %.

Sensibilité et Impédance d'entrée 300 mV (37 k Ω)

(Pour l'Europe)

Puissance nominale de sortie

..... 75 W RMS (100 Hz, 6 Ω)

Sensibilité et Impédance d'entrée 300 mV (37 k Ω)

[Haut-parleur]

Coffret Bass-reflex, type à poser sur le sol

Haut-parleur Type à cône de 160 mm

Impédance nominale 6 Ω

[Générales]

Consommation nominale 70 W

Réponse en fréquence 35 Hz ~ 200 Hz

Dimensions

Largeur 215 mm

Hauteur 350 mm

Profondeur 342 mm

Poids net 9,7 kg

REMARQUE : NE PAS RETIRER LA GRILLE.

Remarques :

- KENWOOD poursuit une politique permanente de recherche. Pour cette raison les caractéristiques peuvent être modifiées sans préavis.
- Les températures extrêmes froides (quand l'eau gèle), peuvent diminuer les performances.

Vor Einschalten der Spannungsversorgung

⚠ Achtung : Lesen Sie diese Seite sorgfältig durch, um einen sicheren Betrieb zu gewährleisten.

Geräte sind für Betrieb wie folgt vorgesehen.

Europe und Groß britannien nur Wechselstrom 230 V

ACHTUNG

Die Stromversorgung zum Gerät wird beim Abschalten des Schalters (auf OFF) nicht gänzlich unterbrochen.

Hinweis zur Entsorgung der Batterien :

Verbrauchte Batterien dürfen nach der Batterieverordnung nicht mehr mit dem Hausmüll entsorgt werden. Kenwood beteiligt sich daher am „Gemeinsamen Rücknahmesystem Batterien“ (GRS Batterien).



Werfen Sie verbrauchte Batterien unentgeltlich in die beim Handel aufgestellten Sammelbehälter. Auch bei Ihrem Fachhändler finden Sie einen Sammelbehälter für verbrauchte Batterien.

Auch Batterien, die in Geräten fest eingebaut sind, unterliegen diesen gesetzlichen Vorschriften.

Entsorgung von gebrauchten elektrischen und elektronischen Geräten (anzuwenden in den Ländern der Europäischen Union und anderen europäischen Ländern mit einem separaten Sammelsystem für solche Geräte)







Das Symbol (durchgestrichene Mülltonne) auf dem Produkt oder seiner Verpackung weist darauf hin, dass dieses Produkt nicht als normaler Haushaltsabfall behandelt werden darf, sondern an einer Annahmestelle für das Recycling von elektrischen und elektronischen Geräten abgegeben werden muss.

Durch Ihren Beitrag zur korrekten Entsorgung dieses Produktes schützen Sie die Umwelt und die Gesundheit Ihrer Mitmenschen. Unsachgemäße oder falsche Entsorgung gefährden Umwelt und Gesundheit. Weitere Informationen über das Recycling dieses Produktes erhalten Sie von Ihrer Gemeinde oder den kommunalen Entsorgungsbetrieben.

Sicherheitshinweise

WARNUNG :..DIESES GERÄT DARF NICHT IM REGEN ODER IN FEUCHTEN RÄUMEN BETRIEBEN WERDEN, UM FEUER UND ELEKTRISCHE SCHLÄGE ZU VERMEIDEN.

	<p>CAUTION RISK OF ELECTRIC SHOCK DO NOT OPEN</p>		<p>ACHTUNG: ZUR VERMEIDUNG VON ELEKTRISCHEN SCHLÄGEN KEINE GEHÄUSETEILE (ODER DIE RÜCKWAND) ENTFERNEN. IM INNERN BEFINDEN SICH KEINE VOM BENÜTZER REPARIERBAREN TEILE. WENDEN SIE SICH FÜR REPARATUREN AN QUALIFIZIERTES KUNDENDIENSTPERSONAL.</p>
	<p>DAS BLITZSYMBOL MIT PFEILSPITZE IN EINEM GLEICHSEITIGEN DREIECK SOLL DEN BENUTZER AUF NICHT ISOLIERTE, SPANNUNGSFÜHRENDE TEILE INNERHALB DES GEHÄUSES HINWEISEN, UM ELEKTRISCHE SCHLÄGE ZU VERMEIDEN.</p>		
	<p>DAS AUSRUFUNGSZEICHEN IN EINEM GLEICHSEITIGEN DREIECK SOLL DEN BENUTZER AUF WICHTIGE BEDIENUNG- UND WARTUNGSANWEISUNGEN IN DER MIT DEM GERÄT MITGELIEFERTEN BEDIENUNGSANLEITUNG AUFMERKSAM MACHEN.</p>		

WICHTIGE SICHERHEITSINSTRUKTIONEN

⚠ Achtung : Lesen Sie diese Seite sorgfältig durch, um einen sicheren Betrieb zu gewährleisten.

Lesen Sie die Bedienungsanleitung – Befolgen Sie alle Sicherheits- und Bedienungsanweisungen, wenn Sie dieses Produkt in Betrieb nehmen.

Bewahren Sie die Bedienungsanleitung auf – Sie sollten die Sicherheits- und Bedienungsanweisungen für spätere Nachschlagzwecke aufbewahren.

Befolgen Sie die Warnungen – Sie sollten alle an dem Produkt angegebenen und in der Bedienungsanleitung aufgeführten Warnungen strikt befolgen.

Befolgen Sie die Instruktionen – Bitte befolgen Sie alle aufgeführten Instruktionen für die Bedienung und die Verwendung.

1. Reinigung – Ziehen Sie den Netzstecker dieses Gerätes von der Netzdose ab, bevor Sie dieses Produkt reinigen. Verwenden Sie niemals flüssige Reinigungsmittel oder Reinigungssprays. Verwenden Sie nur ein angefeuchtetes Tuch für das Reinigen.

2. Zusatzvorrichtungen – Verwenden Sie niemals Zusatzvorrichtungen, die nicht vom Hersteller empfohlen wurden, weil dadurch Unfälle verursacht werden können.

3. Wasser und Feuchtigkeit – Das Gerät darf niemals Wassertropfen oder Wasserspritzern ausgesetzt werden – wie sie zum Beispiel in der Nähe einer Badewanne, eines Waschbeckens, einer Küchenspüle, einer Waschmaschine, in einem feuchten Kellerraum oder in der Nähe eines Schwimmbekens usw. auftreten. Stellen Sie niemals mit Flüssigkeiten gefüllte Behälter, wie z.B. Blumenvasen, auf das Gerät.

4. Zubehör – Ordnen Sie dieses Gerät niemals auf einem instabilen Wagen, Stand, Stativ, Halter oder Tisch an. Das Gerät könnte herunter fallen und ernsthaft Verletzungen bei Kindern und Erwachsenen bzw. ernsthaft Beschädigungen an dem Gerät verursachen. Verwenden Sie nur einen vom Hersteller empfohlenen Wagen, Stand, Stativ, Halter oder Tisch. Die Montage dieses Gerätes ist gemäß den Instruktionen des Herstellers auszuführen, wobei nur das von dem Hersteller empfohlene Einbaumaterial verwendet werden darf. Lassen Sie äußerste Vorsicht walten, wenn Sie das auf einen Wagen angebrachte Gerät mit dem Wagen transportieren. Schnelles Anhalten, übermäßige Kraftanwendung und unebene Bodenflächen könnten dazu führen, dass das auf dem Wagen abgestellte Gerät gemeinsam mit dem Wagen umfällt.



5. Ventilation – Im Gehäuse des Gerätes sind Ventilationsöffnungen vorhanden, um einen zuverlässigen Betrieb des Gerätes zu gewährleisten und um es vor Überhitzung zu schützen. Blockieren Sie niemals die Belüftungsöffnungen, indem Sie das Gerät auf einem Bett, Sofa, Teppich oder einer ähnlich weichen Unterlage abstellen. Dieses Gerät sollte nicht in ein Bücherregal oder Einbauschränk eingebaut werden, wenn nicht für ausreichende Belüftung gesorgt ist, wie es in der Einbauanleitung des Herstellers beschrieben ist.

6. Spannungsversorgung – Dieses Gerät darf nur an die Netzspannung angeschlossen werden, die an dem Gerät angegeben ist. Wenn Sie sich über die Art der Spannungsversorgung in Ihrer Wohnung nicht sicher sind, wenden Sie sich an Ihren Fachhändler oder an das örtliche Energieversorgungsunternehmen.

7. Netzkabel – Netzkabel müssen so geführt werden, dass sie keine Stolpergefahr bilden und dass keine Beschädigung durch andere Gegenstände hervorgerufen werden kann. Insbesondere ist Vorsicht an Steckern, Steckdosen sowie dem Austritt des Netzkabels aus dem Gerät geboten.

8. Gewitter – Zum Schutz des Gerätes bei einem Gewitter, oder wenn es über längere Zeit nicht beaufsichtigt und benutzt wird, sollte der Netzstecker gezogen und die Antenne oder das Kabelsystem abgetrennt werden. Dies verhindert Schäden am Gerät aufgrund von Blitzschlag und Spannungstößen im Wechselstromnetz.

9. Überlastung – Überlasten Sie niemals Netzsteckdosen, Verlängerungskabel oder Mehrfachsteckdosen, weil sonst die Gefahr von Feuer oder elektrischen Schlägen besteht.

10. Eindringen von Fremdmaterial und Flüssigkeit – Achten Sie darauf, dass niemals Fremdmaterial oder Flüssigkeit durch die Belüftungsöffnungen in dieses Gerät eindringt, da es anderenfalls zu Kontakt mit unter hoher Spannung stehender Bauteile bzw. zu einem Kurzschluss mit dem sich daraus ergebenden Brand oder elektrischen Schlag kommen kann. Verschütten Sie niemals Flüssigkeiten jeglicher Art auf dieses Gerät.

11. Wartung – Versuchen Sie niemals selbst, die Wartung dieses Gerätes auszuführen, da durch die Öffnungen oder durch das Entfernen von Abdeckungen unter Spannung stehende Teile freigelegt werden können, deren Berührung eine Gefahrenquelle darstellt. Überlassen Sie alle Wartungsarbeiten dem qualifizierten Kundendienstpersonal.

12. Beschädigungen, die Reparatur erfordern – Ziehen Sie den Netzstecker, und überlassen Sie unter den folgenden Bedingungen die Wartung dem qualifizierten Kundendienstpersonal.

- Wenn das Netzkabel oder der Netzstecker beschädigt ist.
- Wenn Flüssigkeit auf das Gerät verschüttet wurde oder Gegenstände in das Gerät eingedrungen sind.
- Wenn das Gerät Regen oder Wasser ausgesetzt war.
- Wenn das Gerät bei Befolgung der Bedienungsanleitung nicht normal arbeitet.
- Wenn das Gerät fallengelassen oder auf jegliche Weise beschädigt wurde.
- Wenn das Gerät eine deutliche Änderung der Leistung aufweist, die auf eine erforderliche Wartung hinweist.
- Wenn ungewöhnlicher Geruch oder Rauch festgestellt wird.

13. Ersatzteile – Wenn Ersatzteile benötigt werden, überzeugen Sie sich, daß der Kundendiensttechniker Ersatzteile verwendet, die vom Hersteller vorgeschrieben sind oder die gleichen Eigenschaften wie die Originalteile aufweisen. Nicht zugelassene Ersatzteile können zu Feuer, elektrischen Schlägen oder anderen Unfällen führen.

14. Sicherheitsprüfung – Bitten Sie den Kundendiensttechniker nach der Beendigung von Wartungs- oder Reparaturarbeiten an diesem Gerät um die Durchführung einer Sicherheitsprüfung, um festzustellen, ob sich das Gerät im einwandfreien Betriebszustand befindet.

15. Wand- oder Deckenmontage – Dieses Gerät darf nur gemäß Empfehlung des Herstellers an einer Wand oder an der Decke angebracht werden.

16. Wärme – Das Gerät darf nicht in der Nähe von Wärmequellen wie Heizgebläsen, Heizungen, Öfen oder anderen Geräten, die Wärme erzeugen, aufgestellt werden. Stellen Sie niemals Objekte mit offenen Flammen, wie Kerzen oder Laternen, auf oder in die Nähe des Gerätes.

17. Stromleitungen – Eine Außenantenne sollte nicht in der Nähe von Starkstromleitungen oder anderen elektrischen Leitungen bzw. an Stellen, wo es auf derartige elektrische Leitungen fallen kann, installiert werden. Beim Installieren einer Außenantenne muß mit größter Sorgfalt darauf geachtet werden, nicht versehentlich elektrische Leitungen zu berühren, weil dies lebensgefährlich ist.

Einleitung

Wir danken Ihnen für den Kauf dieses Lautsprechers der einen wichtigen Teil Ihres Hi-Fi-Systems darstellt. KENWOOD ist davon überzeugt, daß Ihnen dieser Lautsprecher über lange Jahre einen sehr zufriedenstellenden Hörgenuß bieten wird. Bitte lesen Sie diese Anleitung sorgfältig durch. Sie hilft Ihnen dabei, die vorgesehenen optimalen Leistungswerte des Lautsprechers zu erreichen.

Seriennummer

Tragen Sie die Seriennummer, die sich an der Rückseite des Gerätes befindet, in die Garantiekarte und unten ein. Geben Sie das Modell und die Seriennummer immer an, wenn Sie sich für Rückfragen oder Reparaturen an Ihren Fachhändler wenden.

SW-40HT Seriennummer

Auspacken

Packen Sie das Gerät vorsichtig aus und achten Sie darauf, daß keine Zubehörteile im Karton verbleiben.

Untersuchen Sie das Gerät auf mögliche Transportschäden. Ist das Gerät beschädigt oder funktioniert nicht einwandfrei, wenden Sie sich sofort an den Händler, bei dem es gekauft wurde.

Falls Sie das Gerät auf dem Versandwege bezogen haben, wenden Sie sich sofort an die Transportfirma. Nur der eigentliche Empfänger ist berechtigt, einen Schadenersatzanspruch gegenüber dem Transporteur geltend zu machen.

Wir empfehlen, den Karton und die Verpackungsmaterialien für einen möglichen Transport des Gerätes in der Zukunft aufzubewahren.

Bitte heben Sie diese Bedienungsanleitung für zukünftiges Nachschlagen gut auf.

Zubehör

Penstecker-snoer (1)

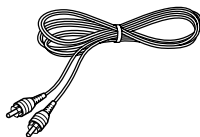

Inhalt

Achtung : Lesen Sie die folgenden, mit ! markierten Seiten sorgfältig durch.

! Vor Einschalten der Spannungsversorgung	12
! Sicherheitshinweise	12
! WICHTIGE SICHERHEITSINSTRUKTIONEN	13
Einleitung	14
Inhalt	14
Aufstellung	14
Anschlüsse	15
Bedienelemente und Anzeigen	16
Wartung	16
Technische Daten	16

Aufstellung

Der Subwoofer ist praktisch ein omnidirektionaler Lautsprecher, so daß er fast an jeder Stelle aufgestellt werden kann. Beispielsweise kann der Subwoofer neben der Musikanlage (bestehend aus Verstärker, Tuner, Kassettendeck usw.), in einer Ecke des Raums, unter einem Tisch usw. aufgestellt werden. Die Ultraschall-Reproduktions-Charakteristika des Subwoofer kommen am besten zur Geltung, wenn der Subwoofer in einer Ecke oder nahe einer Wand aufgestellt ist. Da die Ultraschall-Bestandteile der Musik normalerweise in Mono vorkommen, ist zur Erzielung einer ausreichenden Klangfeldwirkung nur ein Subwoofer in Kombination mit einer Stereo-Musikanlage erforderlich. Es ist zudem nicht möglich, zwei Subwoofer-Einheiten anzuschließen.

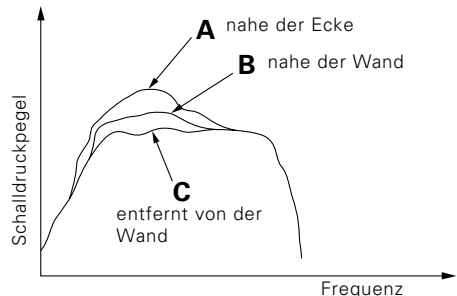
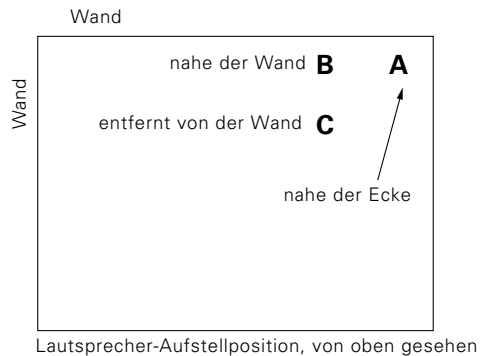

! ACHTUNG

Um gute Belüftung sicherzustellen, die folgenden Punkte beim Einbau des Gerätes beachten.

- Einen Abstand von mindestens 10 cm zwischen dem Subwoofer zurück und der (den) umgebenden Wänden (Wänden) einhalten. Besonders Vorsicht ist geboten, damit der Kühlkörper beim Einbau nicht von einem Vorgang oder dgl. abgedeckt wird.
- Stellen Sie das System nicht auf ein Bett, ein Sofa, einen Teppich o. dgl. Durch die Lüftung eingesogene Staubteilchen können einen Brand verursachen.
- Unbedingt den Subwoofer vertikal einbauen.

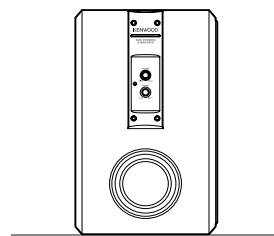

Vertikaler Einbau

Akustische Rückkopplung

Wenn der Subwoofer in der Nähe eines Plattenspielers aufgestellt wird, kann ein Heulton durch akustische Rückkopplung erzeugt werden. Sollte dies vorkommen, den Subwoofer weiter vom Plattenspieler entfernt aufstellen oder die Lautstärke des Subwoofer reduzieren (durch Drehen des VOLUME entgegen dem Uhrzeigersinn). Der Heulton kann auch aufgrund von Interferenzen mit einem Kassettendeck, CD-Spieler oder Laserdisc-Spieler auftreten, dies ist allerdings äußerst selten. Falls der Ton oder das Bild aus diesem Grund verzerrt zu sein scheint, den Subwoofer weiter von den anderen Geräten entfernt aufstellen oder seine Lautstärke reduzieren.

Betrieb in der Nähe eines Fernsehgeräts

Wenn der Subwoofer in der Nähe eines Fernsehgeräts aufgestellt wird, kann der Fernsehempfang beeinträchtigt werden und Farbverfälschungen auftreten. Im Falle von Farbveränderungen am Bildschirm muß der Subwoofer weit genug vom Fernsehgerät entfernt aufgestellt werden, damit sich der Empfang normalisiert.

Falls Ihr Verstärker oder Receiver nur die getrennten L/R-Leitungssignale ausgibt, dann muß ein Adapter für das Synthesieren der L- und R-Signale (nicht mitgeliefert) verwendet werden, um den Subwoofer an einen solchen Verstärker oder Receiver anzuschließen.

- Wenn eine zugehörige Systemkomponente angeschlossen wird, muß auch deren Bedienungsanleitung beachtet werden.
- Alle Anschlußkabel müssen einwandfrei angeschlossen werden. Bei unzureichenden Anschlüssen ist es möglich, daß kein Ton reproduziert wird oder daß Störgeräusche auftreten.

⚠ VORSICHTSMASSREGELN ZUM ANSCHLUSS
Das Netzkabel darf erst mit der Steckdose verbunden werden, wenn alle anderen Anschlüsse erfolgt sind.
Vor dem Abziehen von Anschlusskabeln vom Gerät muss immer der Netzschalter auf OFF gestellt und der Netzstecker aus der Wandsteckdose gezogen werden.

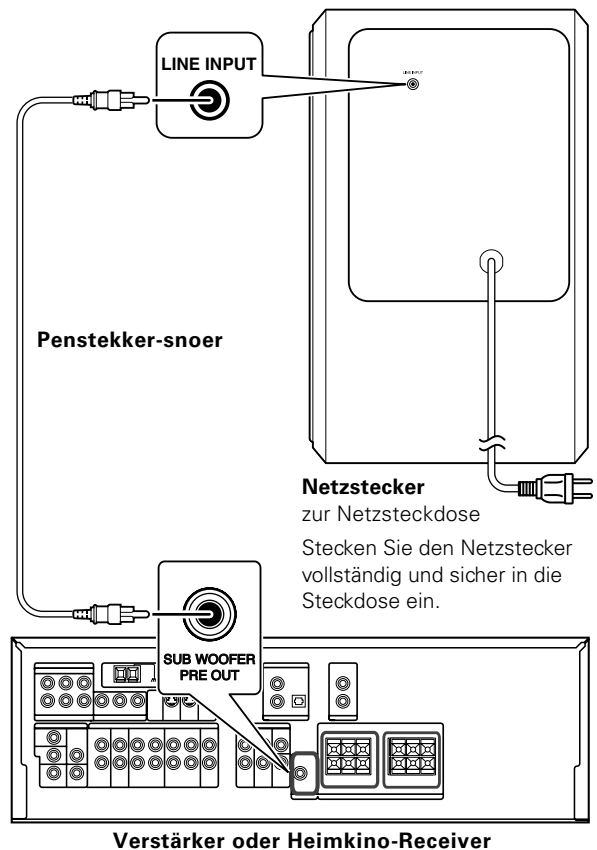
**⚠ ACHTUNG**

Durch einfaches Umstellen des Netzsteckers auf OFF wird die Stromversorgung zum Gerät nicht vollständig abgebrochen. Zum vollständigen Abtrennen des Geräts vom Stromnetz muss der Netzstecker aus der Steckdose gezogen werden.

Um zum sofortigen Unterbrechen der Stromversorgung im Notfall den Netzstecker schnell abziehen zu können, wählen Sie eine leicht zugängliche Steckdose.

Bedienelemente und Anzeigen

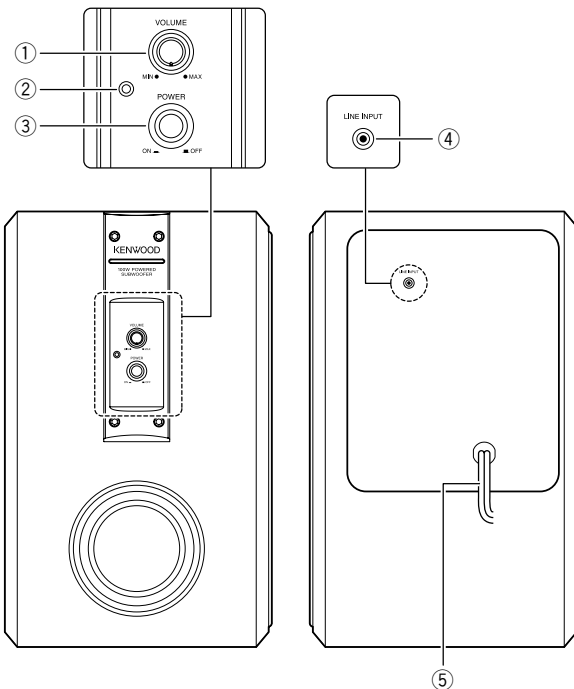

- ① **VOLUME-Knopf**
Dient zum Einstellen des Subwoofer-Ausgangspegels. Wenn der Knopf im Uhrzeigersinn gedreht wird, erhöht sich der Lautstärkepegel, und durch Drehen im Gegenuhrzeigersinn wird die Lautstärke reduziert.
- ② **POWER-Anzeige (Netzanzeige)**
Wenn dieses Gerät eingeschaltet wird, erleuchtet die POWER-Anzeige.
- ③ **POWER-Schalter**
Diesen Schalter drücken, um die Stromversorgung zum Subwoofer ein- bzw. auszuschalten.
- ④ **Eingangsbuchsen (LINE INPUT) (Cinchstecker)**
Diese Buchsen werden mit den Subwoofer-Pre-Out-Buchsen des Verstärkers oder des mitgelieferten Adapters verbunden.
- ⑤ **Netzkabel**
zur Netzsteckdos

Zur Beachtung bei der Verwendung

Durch einen zu hohen Eingangspegel zum Subwoofer kann die Klangqualität beeinträchtigt oder das Gerät beschädigt werden. Daher müssen die folgenden Punkte sorgfältig beachtet werden.

Hinweise :

- Den Ausgang des Verstärkers nicht auf einen hohen Pegel einstellen, während die niedrigen Frequenzen mit dem Klangregler oder Lautstärkekontrollregler des Verstärkers betont werden.
- Die Lautstärke am Verstärker auf Minimum einstellen, wenn Bedienelemente am Verstärker betätigt werden oder wenn die Nadel auf die Schallplatte abgesenkt wird.

Wartung

Wartung des Geräts

Wenn die Frontplatte oder das Gehäuse verschmutzt sind, können sie mit einem weichen, trockenen Lappen abgewischt werden. Niemals Verdünner, Benzol, Alkohol usw. verwenden, da diese Flüssigkeiten eine Verfärbung des Gehäuses verursachen können.

Hinweis zu Kontaktreinigern

Kontakt-Reinigungsmittel sollten nicht verwendet werden, weil dadurch Fehlfunktionen verursacht werden können. Insbesondere müssen Reinigungsmittel, die Öl enthalten, vermieden werden, weil sich dadurch Plastikteile verformen können.

Technische Daten

Ausführung

..... Subwoofer-System mit eingebauten Verstärker

[Verstärker]

Dynamische-Ausgangsleistung 100 W (6 Ω)

Nenn-Ausgangsleistung 75 W RMS (100 Hz, 6 Ω)

Eingangsempfindlichkeit und Eingangsimpedanz

..... 300 mV (37 k Ω)

[Lautsprecher]

Gehäuse Baßreflexbox, Aufstellung auf Fußboden

Lautsprecher 160 mm-konusmembran

Nenn-Impedanz 6 Ω

[Allgemeine]

Nenn-Leistungsaufnahme 70 W

Frequenzgang 35 Hz ~ 200 Hz

Abmessungen

Breite 215 mm

Höhe 350 mm

Tiefe 342 mm

Nettogewicht 9,7 kg

HINWEIS : ENTFERNEN SIE NICHT DEN FRONTGITTER DER LAUTSPRECHER.

Hinweise :

- Im Sinne ständiger Verbesserung aller Erzeugnisse von KENWOOD behalten wir uns Änderungen im Design und den technischen Daten ohne vorhergehende Bekanntgabe vor.
- Bei sehr niedrigen Temperaturen (unter dem Gefrierpunkt) wird unter Umständen keine ausreichende Leistung erhalten.

Alvorens het apparaat op het stopcontact aan te sluiten

⚠ Let op : Om veilige bediening te waarborgen, dient deze bladzijde zorgvuldig te worden doorgelezen.

De spanningsvereiste van het toestel zijn zoals hieronder aangegeven.

Europa en Groot-Brittannië alleen 230 V wisselstroom

LET OP

Dit apparaat blijft onder spanning staan zelfs wanneer de hoofdschakelaar uitgezet is.

**Batterij niet
Weggoaien, maar
Inleveren als KCA**

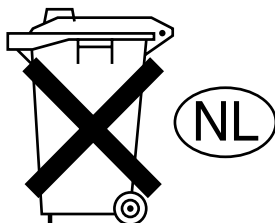

Informatie over het weggooien van elektrische en elektronische apparatuur (particulieren)



Dit symbool geeft aan dat gebruikte elektrische en elektronische producten niet bij het normale huishoudelijke afval mogen.

Lever deze producten in bij de aangewezen inzamelingspunten, waar ze gratis worden geaccepteerd en op de juiste manier worden verwerkt, teruggewonnen en hergebruikt.

Voor inleveradressen zie www.nvmp.nl, www.ictmilieu.nl, www.stibat.nl.

Wanneer u dit product op de juiste manier als afval inlevert, spaart u waardevolle hulpbronnen en voorkomt u potentiële negatieve gevolgen voor de volksgezondheid en het milieu, die anders kunnen ontstaan door een onjuiste verwerking van afval.

Veiligheidsmaatregelen

WAARSCHUWING : STEL HET APPARAAT NIET BLOOT AAN REGEN OF VOCHT OM BRAND OF EEN GEVAARLIJKE ELEKTRISCHE SCHOK TE VOORKOMEN.



CAUTION

RISK OF ELECTRIC SHOCK
DO NOT OPEN



LET OP: VERWIJDER HET DEKSEL (OF DE ACHTERKANT) NIET OM EEN ELEKTRISCHE SCHOK TE VOORKOMEN. IN HET INWENDIGE ZIJN GEEN DOOR DE GEBRUIKER REPAREREERBARE ONDERDELEN AANWEZIG. LAAT ALLE REPARATIES OVER AAN HIERTOE BEVOEGDE PERSONEN.



EEN BLIKSEMPIJL IN EEN GELIJKZIJDIGE DRIEHOEK BETEKENT DE AANWEZIGHEID VAN NIET GEISOLEERDE "GEVAARLIJKE SPANNINGEN" IN HET INWENDIGE VAN HET APPARAAT. DEZE SPANNINGEN KUNNEN ZO GROOT ZIJN DAT ZE HET GEVAAR VAN EEN ELEKTRISCHE SCHOK OPLEVEREN.



EEN UITROEPTEKEN IN EEN GELIJKZIJDIGE DRIEHOEK MAAKT DE GEBRUIKER EROP ATTENT DAT ER BELANGRIJKE BEDIENING/ONDERHOUDSINFORMATIE IN DE BIJGEOEGDE LITERATUUR IS.

BELANGRIJKE VEILIGHEIDSVORSCHRIFTEN

 **Let op :** Om veilige bediening te waarborgen, dient deze bladzijde zorgvuldig te worden doorgelezen.

Lees de instructies – Lees alle veiligheids- en bedieningsinstructies voordat u het product in gebruik neemt.

Bewaar de instructies – U dient de veiligheids- en bedieningsinstructies te bewaren zodat u er later nog eens iets in kunt opzoeken.

Neem alle waarschuwingen in acht – U moet alle waarschuwingen op het apparaat en in de handleiding in acht nemen.

Volg de instructies op – Alle bedieningsinstructies moeten worden opgevolgd.

1. Schoonmaken – Haal de stekker van dit product uit het stopcontact voor u het gaat schoonmaken. Gebruik geen vloeibare reinigingsmiddelen of sprays. Gebruik een vochtige doek om het product schoon te maken.

2. Hulpstukken – Gebruik geen hulpstukken die niet door de fabrikant worden aanbevolen; deze kunnen risico's met zich meebrengen.

3. Water en vocht – Stel dit product niet bloot aan druipend of spattend water – bijvoorbeeld bij een badkuip, wasbak, aanrecht of wastobbe, of in een vochtige kelder, of in de buurt van een zwembad of op een soortgelijke plek. Zet geen voorwerpen met vloeistoffen, zoals een bloemenvaas, op het toestel.

4. Accessoires – Plaats dit product niet op een wankel karretje, standaard, statief of tafel. Het product zou dan kunnen vallen en ernstig letsel toebrengen aan een kind of een volwassene, en natuurlijk ook zelf ernstig beschadigd kunnen worden. Gebruik uitsluitend een kar, standaard, statief, steunbeugel of tafel die door de fabrikant wordt aanbevolen. Bevestigen van het product dient te geschieden in overeenstemming met de instructies van de fabrikant en met behulp van bevestigingstoebehoren zoals aanbevolen door de fabrikant. Wees zeer voorzichtig bij het verplaatsen van een combinatie van dit product en een kar. Abrupt stoppen, te hard duwen en ongelijke oppervlakken kunnen de combinatie van dit product en de kar doen kantelen.



5. Ventilatie – De openingen in de ombouw van het apparaat dienen voor de ventilatie en zorgen dat het toestel niet door oververhitting verkeerd zou kunnen gaan functioneren. De openingen in de behuizing mogen in geen geval worden geblokkeerd door het product op een bed, bank, tapijt of iets dergelijks te zetten. Dit product mag niet worden ingebouwd in bijvoorbeeld een boekenkast of rek, behalve wanneer er gezorgd wordt voor voldoende ventilatie, of wanneer de instructies van de fabrikant zijn opgevolgd.

6. Stroomvoorziening – Dit product mag alleen worden gebruikt met het type stroombron dat staat aangegeven op het product zelf. Raadpleeg uw leverancier of het plaatselijke elektriciteitsbedrijf indien u niet zeker bent van het type stroomvoorziening in uw huis.

7. Beschermen van het netsnoer – Leg het netsnoer zo dat er niet over gelopen wordt en zo dat het snoer niet ergens tussen of onder bekneld kan raken, waarbij er speciaal gelet moet worden op de aansluitpunten bij stekkers, bij stopcontacten en het punt waar het snoer het product verlaat.

8. Bliksem – Om dit product extra te beschermen tijdens onweer, of wanneer u het langere tijd niet zult gebruiken, dient u de stekker uit het stopcontact te halen en de antenne of kabel aansluiting los te koppelen. Dit voorkomt beschadiging van het product bij blikseminslag en stroompieken.

9. Overschrijding – Overschrijd de capaciteit van stopcontacten, stekkerdozen, verlengsnoeren, etc. niet daar dit kan resulteren in brand of een elektrische schok.

10. Voorwerpen en vloeistof in het product – Steek geen voorwerpen in het product via de openingen in de behuizing, want deze zouden binnenin onderdelen kunnen raken of kortsluiten die onder hoogspanning staan, hetgeen zou kunnen leiden tot elektrische schokken of brand. Mors in geen geval vloeistof op het product.

11. Reparatie – Probeer in geen geval dit product zelf te repareren, want openen of verwijderen van de behuizing kan u blootstellen aan gevaarlijk hoge spanningen of andere gevaren. Laat alle werkzaamheden over aan bevoegd servicepersoneel.

12. Schade die reparatie behoeft – Haal de stekker van het product uit het stopcontact en laat het product repareren door bevoegd servicepersoneel onder de volgende omstandigheden:

- Als het netsnoer of de stekker is beschadigd,
- Als er vloeistof is gemorst, of als er voorwerpen in het product terecht zijn gekomen,
- Als het apparaat blootgesteld is aan regen of water,
- Als het product niet naar behoren functioneert zoals beschreven in de handleiding,
- Als het product is gevallen of op een andere manier beschadigd is,
- Wanneer de prestaties van het product merkbaar verslechteren.
- Wanneer u iets vreemds ruikt of rook uit het product ziet komen.

13. Veiligheidstest – Na reparatie of onderhoud van dit apparaat, dient u een veiligheidstest door het onderhoudspersoneel te laten uitvoeren, zodat u kunt controleren dat het apparaat juist functioneert.

14. Veiligheidscontrole – Vraag het onderhoudspersoneel om na de onderhouds- of reparatiewerkzaamheden een veiligheidscontrole uit te voeren, zodat u zeker weet dat het product juist en veilig functioneert.

15. Wand- of plafondmontage – Dit product mag alleen op de door de fabrikant aanbevolen manier aan de wand of het plafond worden bevestigd.

16. Warmte – Plaats dit product niet in de buurt van warmtebronnen zoals radiatoren, verwarmingsroosters, kachels of andere toestellen die warmte produceren. Zet geen brandende voorwerpen, zoals kaarsen of lampionnen op of in de buurt van het product.

17. Elektriciteitskabels – Buitenantennes dienen uit de buurt van elektriciteitskabels, andere elektrische circuits of spanningcircuits te worden geïnstalleerd. Let tevens op dat de antenne niet op deze kabels of circuits kan vallen. Voorkom fatale schokken en let op bij het installeren van antennes dat u geen hoogspanningskabels, elektriciteitskabels en circuits aanraakt.

Inleiding

Wij willen u bedanken voor het door u in de ons sprekersysteem gestelde vertrouwen. KENWOOD is ervan overtuigd, dat uw keuze jarenlang luisterplezier zal verzekeren.

Neem een moment om deze gebruiksaanwijzing aandachtig door te lezen. Dit zal ertoe bijdragen dat u alles uit het systeem haalt dat wij erin gebouwd hebben.

Voor uw administratie

Noteer het serienummer, op de achterkant van het apparaat, in de daarvoor bestemde ruimte op het garantiebewijs en in de onderstaande ruimte. Geef het model- en serienummer aan uw dealer door wanneer u contact met hem opneemt voor informatie of service.

SW-40HT Serienummer _____

Uitpakken

Pak het apparaat zorgvuldig uit en let er goed op dat geen van de toebehoren kwijtraakt. Controleer het apparaat op mogelijke transportschade. Als het apparaat beschadigd is of niet werkt, stel dan meteen uw dealer hiervan op de hoogte. Als het apparaat rechtstreeks aan u werd toegezonden, stel dan onmiddellijk het transportbedrijf op de hoogte. Alleen de geadresseerde (de persoon of firma die het apparaat ontvangt) kan een schadeclaim indienen bij het transportbedrijf.

Het verdient aanbeveling de originele verpakking te bewaren voor het geval het apparaat in de toekomst, bijvoorbeeld bij verhuizing, nogmaals vervoerd moet worden.

Bewaar deze gebruiksaanwijzing voor eventuele naslag in de toekomst.

Accessoires

Penstekker-snoer (1)

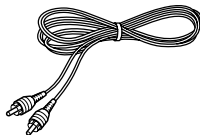

Inhoud

Let op : Om veiligheidsredenen dienen de bladzijden voorzien van het ⚠ taken zorgvuldig te worden doorgelezen.

⚠ Alvorens het apparaat op het stopcontact aan te sluiten 17

⚠ Veiligheidsmaatregelen 17

⚠ BELANGRIJKE VEILIGHEIDSVORSCHRIFTEN 18

Inleiding 19

Inhoud 19

Opstelling 19

Aansluitingen 20

Bedieningsorganen en indicators 21

Onderhoud 21

Specificaties 21

Opstelling

Deze Subwoofer is een bijna volledig alzijdig gerichte luidspreker wat betekent dat hij op praktisch iedere plaats kan worden opgesteld. De Subwoofer kan bijvoorbeeld naast de centrale installatie (bestaande uit versterker, tuner, cassettedeck etc.) of in de hoek van de kamer onder een bureau e.d. worden geplaatst. De weergave van de ultralage bassen is echter het beste als Subwoofer in een hoek of bij een muur wordt gezet. Aangezien de ultralage bassen in de muziek meestal in mono zijn, heeft u slechts één Subwoofer nodig om een bevredigend geluidseffect te verkrijgen wanneer deze luidspreker in combinatie met een stereo-installatie wordt gebruikt. Dit is bovendien de reden waarom er geen aansluiting voor een tweede Subwoofer is.

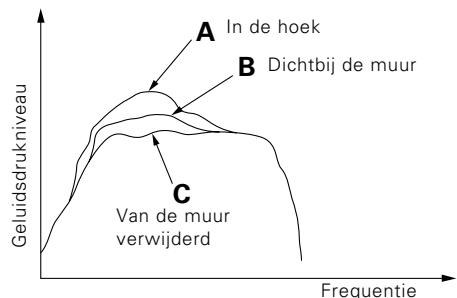
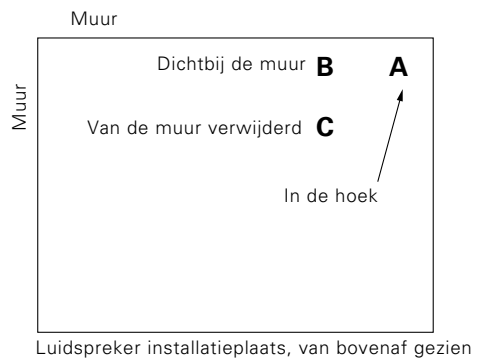

⚠ LET OP

Om verzekerd te kunnen zijn van een afdoende ventilatie dient u bij de installatie de volgende punten in acht te nemen.

- Laat een ruimte van tenminste 10 cm vrij tussen de subwoofer achterkant en de wand(en) in de buurt. Wees extra voorzichtig dat de warmteput na de installatie niet afgedekt kan worden met een gordijn enz.
- Zet de apparatuur niet op een bed, divan, vloerkleed of een andere dergelijke ondergrond. Het naar binnen gezogen stof kan brand veroorzaken.
- U moet de subwoofer verticaal installeren.

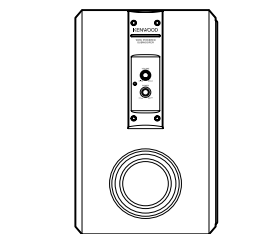

Verticale installatie

Rondzingen

Als de Subwoofer bij een platenspeler (voor grammofoonplaten) wordt geplaatst, kan rondzingen optreden. Mocht dit voorkomen, zet de Subwoofer dan verder van de platenspeler vandaan en verlaag het volume van de Subwoofer (draai de VOLUME CONTROL regelaar naar links). Het rondzingen kan ook veroorzaakt worden door kruiselingse interferentie met het cassettedeck, de CD-speler of Laserdisc-speler, alhoewel dit zeer zelden voorkomt. Indien als gevolg hiervan vervorming in het geluid of beeld optreedt, dient de Subwoofer verder van de betreffende componenten vandaan te worden opgesteld of moet het volume van de Subwoofer verlaagd worden.

Gebruik in de buurt van een TV

De ontvangst van het beeld en geluid van de TV wordt mogelijk gestoord en de kleuren zullen niet normaal zijn wanneer u de Subwoofer dicht bij de TV installeert. U moet de Subwoofer verder van de TV plaatsen indien de kleuren van het TV-scherm niet normaal zijn.

Als uw versterker of receiver alleen gescheiden L/R signalen op lijn-niveau produceert, dient u een adapter (niet meegeleverd) te gebruiken om de L en R signalen samen te voegen om de subwoofer aan te kunnen sluiten op een dergelijke versterker of receiver.

- Mocht er een extra systeemcomponent worden aangesloten, raadpleeg dan tevens de gebruiksaanwijzing van die component.
- Sluit alle snoeren stevig aan. Bij een los contact zal er mogelijk geen, of een gestoorde, weergave zijn.

⚠ VOORZORGEN BIJ HET AANSLUITEN

Doe de stekker pas in het stopcontact wanneer u alle andere aansluitingen correct hebt uitgevoerd. Voor u een snoer of kabel loskoppelt van het toestel moet u altijd de POWER schakelaar uit (OFF) zetten en de stekker uit het stopcontact halen.

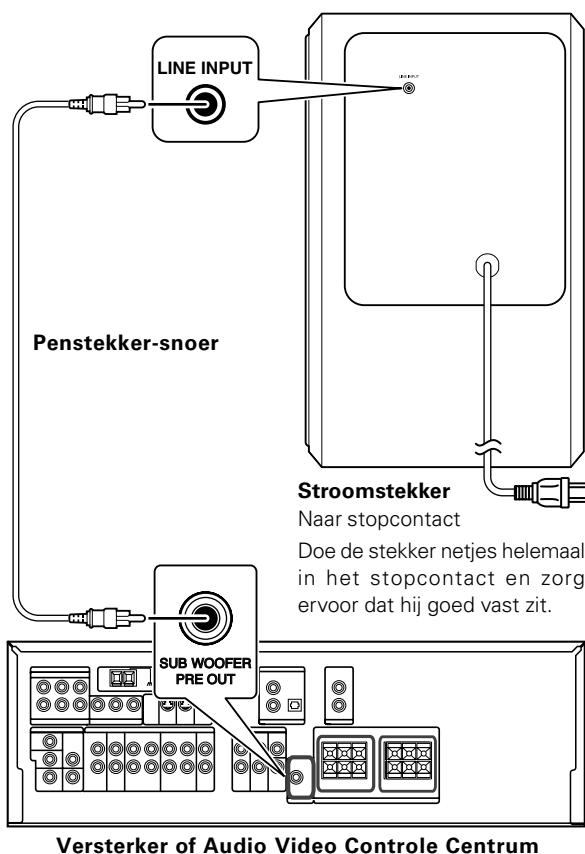
**⚠ LET OP**

Door alleen de POWER schakelaar uit (OFF) te zetten is dit toestel niet volledig afgesloten van de stroomvoorziening. Om het toestel volledig af te sluiten van de stroomvoorziening moet u de stekker uit het stopcontact halen.

Zorg ervoor dat de stekker in een gemakkelijk bereikbaar stopcontact zit, zodat u in geval van nood onmiddellijk de stroomvoorziening naar het toestel kunt onderbreken.

Bedieningsorganen en indicators

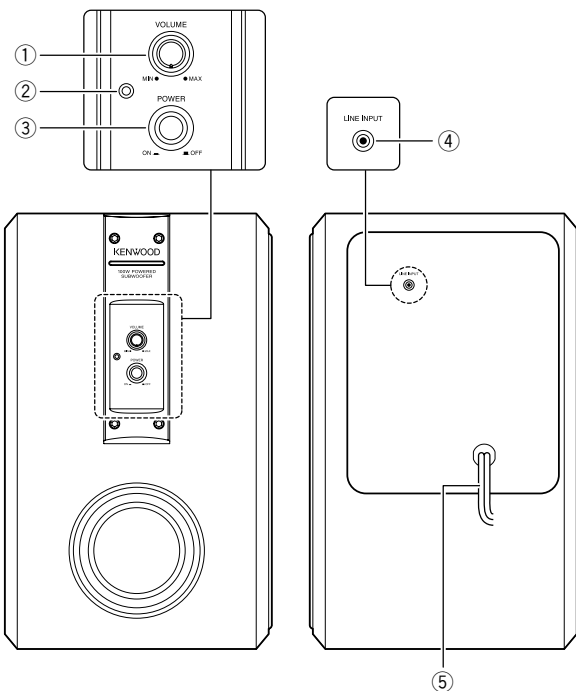

① VOLUME regelaar

Stel het volumeniveau van de uitgang van de subwoofer met deze regelaar in. Draai de regelaar naar rechts om het volumeniveau te verhogen en draai naar links om het te verlagen.

② POWER indicator (Spanningsindicator)

Als het toestel is aangeschakeld zal de POWER indicator oplichten.

③ POWER schakelaar

Druk op deze schakelaar om de hoofdspanning naar de subwoofer in- en uit te schakelen (ON/OFF).

④ Ingangsaansluitingen LINE INPUT (RCA-type penstekker)

Deze aansluitingen worden gebruikt om de Subwoofer Pre-Out aansluitingen van de versterker op aan te sluiten.

⑤ Netsnoer

Naar stopcontact

Belangrijke opmerking betreffende het gebruik

Bij een te hoog ingangsniveau zal de geluidskwaliteit afnemen en kan de Subwoofer beschadigd raken. Neem daarom de onderstaande punten in acht.

Opmerkingen :

- Stel het uitgangsniveau van de versterker niet te hoog in wanneer de lage frequenties versterkt worden door de klank- en contourregeling van de versterker.
- Zet de volumeregelaar van de versterker in de minimumstand bij de bediening van de schakelaars op de versterker of wanneer de pickup-naald op de plaat daalt.

Onderhoud

Onderhoud van het toestel

Veeg het voorpaneel of de behuizing indien nodig met een zachte droge doek schoon. Gebruik geen thinner, benzine, alcohol voor het reinigen. Dit soort middelen tast namelijk de behuizing aan.

Meer over contactreinigers

Gebruik geen contact-reiniger daar deze problemen kan veroorzaken. Pas vooral op met contact-reinigers die olie bevatten daar deze de plastic onderdelen kunnen aantasten.

Specificaties

Type Subwoofersysteem met ingebouwde versterker

[Versterker]

Dynamisch vermogen 100 W (6 Ω)

Nominaal uitgangsvermogen

..... 75 W RMS (100 Hz, 6 Ω)

Ingangsgevoeligheid & Ingangsimpedantie

..... 300 mV (37 k Ω)

[Luidspreker]

Behuizing Basreflex, vloer-type

Luidsprekerbezetting 160 mm konish type

Nominale impedantie 6 Ω

[General]

Nominaal opgenomen vermogen 70 W

Frequentiebereik 35 Hz ~ 200 Hz

Afmetingen

Breedth 215 mm

Hoogte 350 mm

Diepte 342 mm

Netto gewicht 9,7 kg

OPMERKING : HET ROOSTER MAG NIET VERWIJDERD WORDEN.

Opmerkingen :

- KENWOOD volgt een politiek van voortdurende aanpassing aan nieuwe ontwikkelingen. Hierdoor kunnen de specificaties dan ook zonder voorafgaande kennisgeving worden gewijzigd.
- Het toestel werkt mogelijk niet optimaal in een zeer koude ruimte (bij temperaturen onder nul).

Prima di attivare l'alimentazione

 **Avvertenza** : Per un uso sicuro dell'apparecchio, leggete attentamente questa pagina.

Le unità sono disegnate per il funzionamento che segue.

La Gran Bretagna e l'Europa solo c.a. a 230 V

AVVERTENZA

L'alimentazione elettrica tra l'apparecchiatura e la presa di corrente CA a muro non viene completamente interrotta quando il pulsante principale viene posizionato su OFF.

Informazioni sullo smaltimento delle vecchie apparecchiature elettriche ed elettroniche (valido per i paesi europei che hanno adottato sistemi di raccolta separata)



I prodotti recanti il simbolo di un contenitore di spazzatura su ruote barrato non possono essere smaltiti insieme ai normali rifiuti di casa.

I vecchi prodotti elettrici ed elettronici devono essere riciclati presso una apposita struttura in grado di trattare questi prodotti e di smaltirne i loro componenti.

Per conoscere dove e come recapitare tali prodotti nel luogo a voi più vicino, contattare l'apposito ufficio comunale.

Un appropriato riciclo e smaltimento aiuta a conservare la natura e a prevenire effetti nocivi alla salute e all'ambiente.

Precauzioni per la sicurezza

AVVERTENZA : PER PREVENIRE FIAMME O RISCHI DI FOLGORAZIONE NON ESPORRE QUESTO APPARECCHIO ALLA PIOGGIA O ALL'UMIDITÀ



CAUTION
RISK OF ELECTRIC SHOCK
DO NOT OPEN



ATTENZIONE: PER RIDURRE I RISCHI DI SCOSSE ELETTRICHE NON RIMUOVERE IL PANNELLO DI COPERTURA (O LA PARTE POSTERIORE). ALL'INTERNO NON VI SONO PARTI CHE POSSONO ESSERE UTILI ALL'UTENTE. AFFIDARE LA MANUTENZIONE A PERSONALE QUALIFICATO.



IL SIMBOLO DEL LAMPO CON LA FRECCIA ALL'INTERNO DI UN TRIANGOLO EQUILATERO SERVE PER AVVERTIRE L'UTENTE DELLA PRESENZA DI UN "VOLTAGGIO PERICOLOSO" NON ISOLATO ALL'INTERNO DEL PRODOTTO SUFFICIENTEMENTE ALTO DA COSTITUIRE UN RISCHIO DI FOLGORAZIONE PER LE PERSONE.



IL PUNTO ESCLAMATIVO ALL'INTERNO DI UN TRIANGOLO EQUILATERO SERVE PER AVVERTIRE L'UTENTE DELLA PRESENZA DI IMPORTANTI ISTRUZIONI PER IL FUNZIONAMENTO E LA MANUTENZIONE NEL MATERIALE SCRITTO CHE ACCOMPAGNA L'APPARECCHIO.

⚠ Avvertenza : Per un uso sicuro dell'apparecchio, leggete attentamente questa pagina.

Leggere le istruzioni – Prima di usare il prodotto è necessario leggere tutte le norme di sicurezza e le istruzioni per l'uso.

Conservare il presente manuale – Le norme di sicurezza e le istruzioni per l'uso devono venire conservate per poter venire usate di nuovo al momento del bisogno.

Rispettare le avvertenze – Tutte le avvertenze sul prodotto e nelle istruzioni devono venire rispettate.

Seguire le istruzioni – Tutte le istruzioni di uso devono venire seguite.

1. Pulizia – Scollegare questo prodotto dalla presa di rete prima della pulizia. Non usare pulenti liquidi o aerosol. Per la pulizia, usare solo un panno leggermente umido.

2. Accessori – Non utilizzare accessori non raccomandati dal fabbricante per questo prodotto, dato che possono causare problemi.

3. Acqua ed umidità – Questo prodotto non deve venire esposto a spruzzi d'acqua o umidità, installandolo ad esempio vicino ad un bagno, un lavabo, un lavandino o una tinozza di acqua, in uno scantinato umido o vicino ad una piscina, ecc. Non posare sull'apparecchio alcun oggetto contenente liquidi, ad esempio un vaso di fiori.

4. Posizione di installazione – Non installare questo prodotto su un carrello, supporto, treppiedi o tavolino che non sia stabile. Il prodotto potrebbe altrimenti cadere ferendo seriamente bambini o adulti, oltre a danneggiarsi seriamente. Usare solo un carrello, supporto, treppiedi o tavolino raccomandato dal fabbricante. L'installazione del prodotto deve sempre venire fatta secondo le istruzioni del fabbricante ed usare gli accessori da questo raccomandati. Il prodotto su di un carrello deve venire spostato con le dovute precauzioni. Le fermate improvvisate, la forza eccessiva e le superfici irregolari possono far ribaltare il carrello che porta il prodotto.



5. Ventilazione – Sul mobile sono presenti fessure ed aperture per la ventilazione, per assicurare un funzionamento affidabile e per proteggere l'apparecchiatura stessa dal surriscaldamento che non devono essere bloccate o coperte. Le aperture di ventilazione non devono venire bloccate posando l'apparecchio su di un letto, sofà, tappeto o altra superficie simile. Questo prodotto non deve venire installato in uno scaffale, a meno che non venga garantita una ventilazione adeguata seguendo le istruzioni del fabbricante.

6. Sorgenti di alimentazione – Questo prodotto deve venire usato solo con corrente elettrica dalle caratteristiche su di esso indicate. Se non si è certi di quali caratteristiche possiede la corrente elettrica di casa propria, consultare il proprio negoziante di fiducia o l'azienda che produce l'energia elettrica.

7. Protezione del cavo di alimentazione – I cavi di alimentazione devono venire stesi in modo che non possano venire calpestati o schiacciati da oggetti, prestando particolare attenzione alle giunzioni fra cavi e spine ed ai punti da cui escono dal prodotto.

8. Temporali – Per un'ulteriore protezione di questo prodotto durante un temporale oppure quando esso non viene utilizzato per un lungo periodo, scollegare la spina dalla presa di rete e l'antenna o i cavi. Ciò eviterà danni dovuti a fulmini e ad improvvisi aumenti di tensione.

9. Sovraccarichi – Non sovraccaricate le prese di rete, i cavi di estensione o le prese sull'apparecchio in quanto ciò potrebbe risultare in fiamme o scosse elettriche.

10. Ingresso di oggetti e liquidi – Non far mai penetrare in questo prodotto oggetti di qualsiasi genere per evitare che tocchino punti attraversati da alta tensione o causare corto circuiti, causando incendi o folgorazioni. Non versare mai alcun liquido sul prodotto.

11. Riparazioni – Non tentare di riparare questo prodotto da soli e non aprirlo, dato che questo vi espone ad alta tensione ed altri pericoli. Affidare ogni riparazione a personale tecnico autorizzato.

12. Riparazioni che richiedono manodopera specializzata – Scollegare questo prodotto dalla presa a muro ed affidarlo per le riparazioni del caso a personale tecnico specializzato se:

- Il cavo o la spina di alimentazione hanno subito danni.
- Degli oggetti o dei liquidi sono penetrati nel prodotto.
- Il prodotto è stato esposto a pioggia o acqua.
- Il prodotto non sembra funzionare normalmente anche seguendo le istruzioni contenute nel manuale d'istruzioni.
- Il prodotto è stato fatto cadere o ha subito danni, oppure.
- L'apparecchio mostra segni di marcati cambiamenti nelle sue prestazioni - un sintomo di possibili guasti.
- Il prodotto emette odori anormali o fumo.

13. Parti di ricambio – Quando sono necessarie parti di ricambio, accertatevi che il tecnico del servizio di assistenza utilizzi parti specificate dal fabbricante o che possiedono le stesse caratteristiche delle parti originali. Sostituzioni non con parti non compatibili possono causare fiamme, scosse elettriche o altri problemi.

14. Controlli sicurezza – Al termine di qualsiasi intervento per la manutenzione o la riparazione del prodotto, chiedere al tecnico del servizio di assistenza di eseguire controlli di sicurezza per determinare se sia sicuro da usare.

15. Installazione su pareti o sul soffitto – Questo prodotto deve venire installato su pareti o sul soffitto solo nel modo suggerito dal fabbricante.

16. Calore – Proteggere il prodotto da sorgenti di calore come termosifoni, condizionatori, stufe o altri componenti (compresi amplificatori) che producano calore. Non mettere fiamme scoperte, ad esempio candele o lanterne, su o vicino ad esso.

17. Linee ad alta tensione – Un'antenna esterna non deve essere installata in prossimità di linee ad alta tensione o altre linee elettriche o in posizioni in cui essa potrebbe cadere su quest'ultime. Quando installate un'antenna esterna, fate attenzione a non toccare tali linee in quanto il contatto potrebbe essere fatale.

Introduzione

Ci congratuliamo per l'ottima decisione di completare il vostro impianto stereo con le casse acustiche KENWOOD. Siamo certi che tale acquisto non mancherà di offrirvi molti anni di piacevole ascolto. Prima di mettere in funzione le casse acustiche, vi consigliamo di leggere attentamente le seguenti istruzioni, al fine di ottenere il massimo delle prestazioni per le quali queste casse sono state studiate.

Per vostra referenza

Riportate il numero di serie, indicato sul retro dell'unità, nell'apposito spazio sulla carta di garanzia e nello spazio qui sotto. Citate il numero del modello e di serie ogni volta che rivolgete al vostro rivenditore per informazioni o assistenza.

SW-40HT Numero di serie _____

Disimballaggio

Aprire l'imballaggio attentamente e mettere da parte tutti gli accessori in modo che non vadano persi.

Controllate che l'apparecchio non abbia subito alcun danno durante il trasporto. Se avesse subito dei danni o se non dovesse funzionare, rivolgetevi al vostro rivenditore. Se l'apparecchio vi è stato spedito ditettamente, rivolgetevi immediatamente alla ditta di trasporto. Solo il destinatario (la persona o ditta ricevente l'apparecchio) può reclamare per questo tipo di danni.

Vi consigliamo di conservare la scatola ed il materiale d'imballaggio originali nel caso doveste trasportare o spedire di nuovo l'apparecchio.

Conservate questo manuale per poterlo consultare ancora in futuro.

Accessori

Cavo con spinotti a spillo (1)

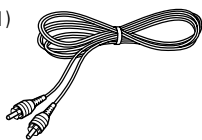

Indice

Attenzione : Per ragioni di sicurezza, leggete con particolare attenzione le pagine contrassegnate con il simbolo ⚠.

⚠ Prima di attivare l'alimentazione	22
⚠ Precauzioni per la sicurezza	22
⚠ NORME IMPORTANTI DI SICUREZZA	23
Introduzione	24
Indice	24
Installazione	24
Collegamenti	25
Comandi e indicatori	26
Manutenzione	26
Dati tecnici	26

Installazione

Il subwoofer è un diffusore praticamente omnidirezionale e perciò può essere installato quasi dovunque. Per esempio, il subwoofer può essere installato vicino all'impianto centrale (consistente di amplificatore, sintonizzatore, registratore a cassette, ecc.) oppure in un angolo della stanza, sotto ad una scrivania, ecc.. Le caratteristiche di riproduzione degli ultra-bassi del subwoofer sono le più ricche quando esso viene installato in un angolo o vicino ad una parete. Dato che la componente ultra-bassa della musica è normalmente monoaurale, è necessario un solo subwoofer per ottenere un effetto del campo sonoro sufficiente quando usato in combinazione con un impianto stereo. Inoltre, non è possibile collegare due subwoofer.

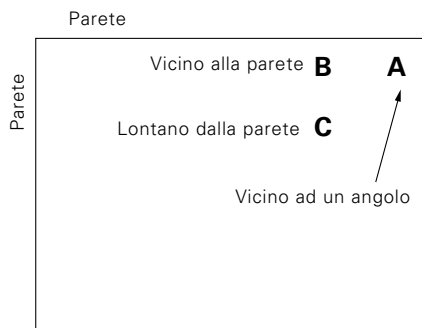

Posizione di installazione dei diffusori vista dall'alto

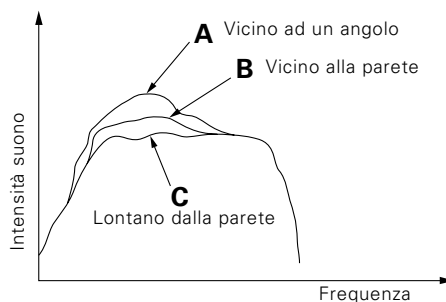

⚠ ATTENZIONE

Per garantire la ventilazione, nell'installare l'unità tenere presente i seguenti punti.

- È necessario lasciare una distanza di oltre 10 cm fra il subwoofer indietro e le pareti. Fare particolare attenzione a non coprirlo con tende o altro.
- Non installare quest'unità su di un letto, un sofà, un tappeto o altre superfici simili. La polvere aspirata potrebbe in tal caso causare guasti.
- Installare il subwoofer sempre verticalmente.

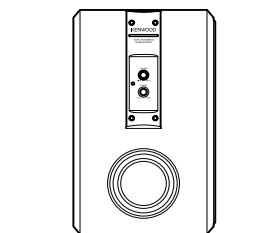

Installazione verticale

Retroazione

Se il subwoofer viene installato vicino ad un giradischi analogico, potrebbe venire generato un suono di retroazione. Se ciò dovesse accadere, allontanare il subwoofer dal giradischi o ridurne il volume (ruotando il VOLUME in senso antiorario). Il fenomeno di retroazione, o urlio, può anche verificarsi a causa di interferenze con un registratore a cassette, un lettore CD o un lettore di video dischi, quantunque ciò sia molto raro. Se il suono o l'immagine sembrano distorti a causa di ciò, allontanare il subwoofer dagli altri componenti o ridurne il volume.

Uso vicino a televisori

Se il Subwoofer viene installato vicino ad un televisore, la ricezione TV potrebbe venire influenzata e l'immagine avere una colorazione anormale. Se ciò dovesse accadere, allontanare il Subwoofer dal televisore sino a che la ricezione non si normalizza.

Se il proprio amplificatore o ricevitore emette i canali sinistro e destro (L ed R) solo attraverso le due normali linee separate, è necessario usare un adattatore (non in dotazione) per elaborare i segnali L ed R in modo da poter utilizzare un subwoofer con il detto amplificatore o sintoamplificatore.

- Se deve venire collegato anche un componente addizionale, consultarne prima il manuale.
- Inserire bene a fondo tutti gli spinotti o la riproduzione può essere disturbata da rumori.

⚠ PRECAUZIONI NEI COLLEGAMENTI

Non collegare la spina del cavo di alimentazione alla presa di rete fino a che tutti gli altri collegamenti non sono stati completati.

Prima di scollegare un filo o un cavo dall'unità, accertarsi sempre di portare l'interruttore POWER su OFF e di scollegare la spina dell'alimentazione dalla presa di rete.



Spina alimentazione
Alla presa a muro AC
Inserire completamente e saldamente in una presa di rete la spina dell'alimentazione.

Amplificatore o Sintoamplificatore Audio/Video

⚠ ATTENZIONE

La semplice impostazione dell'interruttore POWER su OFF non interrompe completamente l'alimentazione dell'unità. Per isolare completamente questa unità dall'alimentazione è necessario scollegare il cavo di alimentazione dalla presa di rete.

Per interrompere l'alimentazione dell'unità immediatamente in caso di emergenza, collegare la spina ad una presa di rete di facile accesso.

Comandi e indicatori

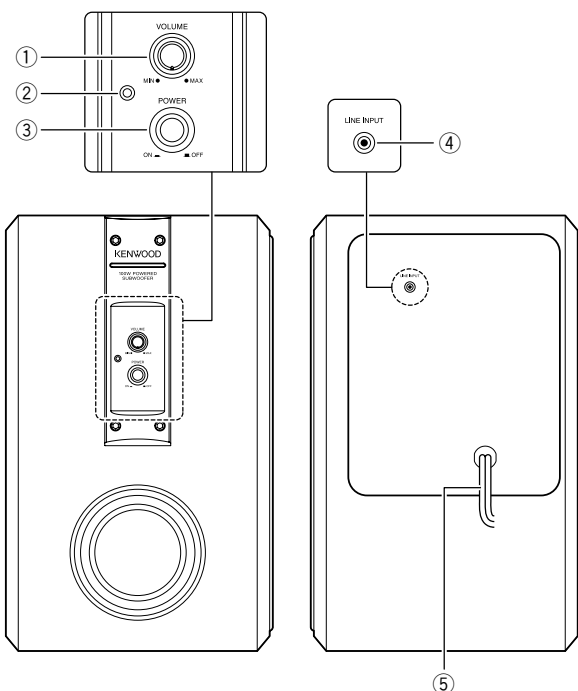

① Manopola VOLUME

Regola il volume di uscita del subwoofer. Ruotando la manopola in direzione oraria il volume aumenta, mentre ruotandola in direzione opposta esso diminuisce.

② Indicatore POWER (Indicatore di accensione)

Quando l'alimentazione viene attivata, l'indicatore POWER si accende.

③ Interruttore POWER

Premerlo per accendere e spegnere il subwoofer.

④ Prese LINE INPUT (con spinotto RCA)

Queste prese vengono usate per collegare le prese di uscita di preamplificazione per il subwoofer.

⑤ Cavo di alimentazione

Alla presa a muro della rete elettrica in c.a.

Cautele riguardo al funzionamento

Un livello eccessivo in ingresso sul subwoofer può influenzare negativamente il suono o danneggiare l'unità. Porre perciò attenzione nel seguire le seguenti precauzioni.

Note :

- Non portare l'uscita dell'amplificatore ad un alto livello mentre il livello a bassa frequenza viene enfatizzato dai comandi di tono o di loudness dell'amplificatore.
- Quando si azionano i comandi dell'amplificatore o quando si pone la puntina su di un disco, impostare il volume dell'amplificatore al minimo.

Manutenzione

Manutenzione dell'unità

Se il pannello anteriore o l'involucro dell'unità si dovessero sporcare, pulirli con un panno soffice e pulito. Non usare diluente, benzina, alcool, ecc., dato che essi possono rovinarne le finiture.

Per quanto riguarda i preparati di pulizia per contatto

Non usare un agente detergente a contatto in quanto esso può causare delle disfunzioni. Fare particolare attenzione agli agenti detergenti contenenti olio in quanto questi possono deformare le parti in plastica.

Dati tecnici

Tipo Sistema subwoofer con amplificatore incorporato

[Amplificatore]

Potenza dinamica 100 W (6 Ω)

Potenza di uscita nominale 75 W RMS (100 Hz, 6 Ω)

Sensibilità ed impedenza in ingresso 300 mV (37 k Ω)

[Diffusore]

Cassa Bass reflex, tipo da pavimento

Altoparlante Tipo a cono da 160 mm

Impedenza nominale 6 Ω

[Generalità]

Consumazione nominale 70 W

Risposta in frequenza 35 Hz ~ 200 Hz

Dimensioni

Larghezza 215 mm

Altezza 350 mm

Profondità 342 mm

Peso netto 9,7 kg

NOTA : NON RIMUOVA LA GRIGLIA.

Note :

- La KENWOOD persegue una politica di continuo sviluppo attraverso la ricerca. Per questa ragione i dati tecnici sono soggetti a modifiche senza preavviso.
- In luoghi estremamente freddi (dove l'acqua congeli) potrebbe non essere possibile ottenere un rendimento sufficiente.

Antes de encender el aparato

⚠ Precaución : Lea cuidadosamente estas páginas para asegurar una operación sin anomalías.

Los aparatos han sido diseñados para funcionar con las tensiones siguientes.

Europa y Reino Unido CA 230 V solamente
 Otros países CA110-120 / 220-240 V conmutable *

PRECAUCIÓN

Aunque el conmutador principal esté en la posición OFF, no se cortará completamente el suministro eléctrico procedente de la toma de CA de pared.

* Selección de tensión alterna

El conmutador selector de tensión alterna, ubicado en el panel trasero, ha sido ajustado a la tensión utilizada en el lugar de destino. Antes de conectar el cable de alimentación en la toma de CA, cerciórese de que la posición del conmutador concuerda con la tensión de la línea. De lo contrario, ajuste el conmutador a la tensión de línea siguiendo las indicaciones siguientes.

Conmutador selector de tensión alterna

Mueva el conmutador selector hasta la posición correspondiente a la tensión de línea con un destornillador u otra herramienta puntiaguda.

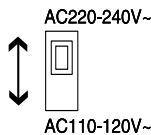

Nota: Nuestra garantía no cubre las averías causadas por una tensión de línea excesiva debida a un ajuste inapropiado de los conmutadores selector de tensión alterna.

Información acerca de la eliminación de equipos eléctricos y electrónicos al final de la vida útil (aplicable a los países de la Unión Europea que hayan adoptado sistemas independientes de recogida de residuos)



Los productos con el símbolo de un contenedor con ruedas tachado no podrán ser desechados como residuos domésticos.

Los equipos eléctricos y electrónicos al final de la vida útil, deberán ser reciclados en instalaciones que puedan dar el tratamiento adecuado a estos productos y a sus subproductos residuales correspondientes.

Póngase en contacto con su administración local para obtener información sobre el punto de recogida más cercano.

Un tratamiento correcto del reciclaje y la eliminación de residuos ayuda a conservar los recursos y evita al mismo tiempo efectos perjudiciales en la salud y el medio ambiente.

Precauciones de seguridad

AVISO : PARA EVITAR INCENDIOS O DESCARGAS ELECTRICAS, NO EXPONGA ESTE APARATO A LA LLUVIA NI A LA HUMEDAD.



CAUTION
RISK OF ELECTRIC SHOCK
DO NOT OPEN



PRECAUCION: PARA REDUCIR EL RIESGO DE DESCARGA ELECTRICA, NO RETIRE LA TAPA (O PANEL POSTERIOR). EN EL INTERIOR DEL APARATO NO HAY PIEZAS QUE PUEDA REPARAR EL USUARIO. PIDA AL PERSONAL CUALIFICADO QUE HAGA LAS REPARACIONES NECESARIAS.



EL SIMBOLO DEL RAYO, EN EL INTERIOR DE UN TRIANGULO EQUILATERO, TIENE COMO FIN AVISAR AL USUARIO DE LA PRESENCIA DE UNA TENSION PELIGROSA SIN AISLAR, EN EL INTERIOR DE LA CAJA DEL APARATO, QUE PODRIA SER DE SUFICIENTE INTENSIDAD COMO PARA QUE LAS PERSONAS PODRIAN SUFRIR UNA DESCARGA ELECTRICA.



EL SIGNO DE EXCLAMACION, EN EL INTERIOR DE UN TRIANGULO EQUILATERO, TIENE COMO FIN AVISAR AL USUARIO DE LA PRESENCIA DE IMPORTANTES INSTRUCCIONES DE OPERACION Y MANTENIMIENTO (SERVICIO) EN EL MANUAL SUMINISTRADO CON EL APARATO.

INSTRUCCIONES DE SEGURIDAD IMPORTANTES

 **Precaución** : Lea cuidadosamente estas páginas para asegurar una operación sin anomalías.

Lea las instrucciones – Antes de utilizar el producto deberán leerse todas las instrucciones relacionadas con la seguridad y la utilización.

Guarde las instrucciones – Las instrucciones de seguridad y utilización deberán guardarse para poder consultarlas en el futuro.

Preste atención a las advertencias – Deberán observarse todas las advertencias del producto y de las instrucciones de utilización.

Siga las instrucciones – Deberán seguirse todas las instrucciones de utilización.

1. Limpieza – Desenchufe este producto de la toma de corriente antes de limpiarlo. No utilice limpiadores líquidos ni limpiadores en aerosol. Utilice un paño húmedo para hacer la limpieza.

2. Aditamentos – No utilice aditamentos que no hayan sido recomendados por el fabricante del producto porque podrían ser un peligro.

3. Agua y humedad – Este producto no deberá exponerse al goteo ni a las salpicaduras. Por ejemplo, no deberá colocarse cerca de una bañera, lavabo, fregadero de cocina o lavadora de ropa, ni tampoco en un sótano húmedo, próximo a una piscina, etc. No ponga ningún objeto que contenga líquido como, por ejemplo, un florero, encima del aparato.

4. Accesorios – No ponga este producto en un carrito, base, trípode, ménsula o mesa inestable. El producto podría caerse y lesionar gravemente a un niño o adulto, y hasta el mismo producto podría dañarse seriamente. Utilice el producto solamente con un carrito, base, trípode, ménsula o mesa que haya sido recomendado por el fabricante. Para cualquier montaje que se haga del producto deberán seguirse las instrucciones del fabricante, y deberán utilizarse los accesorios de montaje recomendados por el fabricante. Una combinación del producto y un carrito deberá moverse con mucho cuidado. Las paradas bruscas, la fuerza excesiva y las superficies irregulares pueden ser la causa de que la combinación del producto y el carrito vuelque.



5. Ventilación – Las ranuras y aberturas de la caja sirven para la ventilación del aparato, y para asegurar un funcionamiento seguro y protegerlo del sobrecalentamiento. Las aberturas no deberán bloquearse nunca colocando el producto encima de una cama, sofá, alfombra u otra superficie similar. Este producto no deberá colocarse en librerías o estanterías empotradas si éstas no ofrecen la ventilación apropiada ni se cumplen las instrucciones del fabricante.

6. Fuentes de alimentación – Este producto deberá utilizarse solamente con el tipo de fuente de alimentación indicado en el producto. Si no está seguro del tipo de fuente de alimentación de su hogar, consulte a su concesionario o compañía eléctrica de la localidad.

7. Protección de cables de alimentación – Los cables de alimentación deberán instalarse de forma que no puedan ser pisados ni atrapados al colocar sobre o contra ellos alguna cosa. Tenga mucho cuidado con los cables en sus enchufes, en las tomas de corriente y en los puntos por donde los cables salen del aparato.

8. Rayos – Para mayor protección de este producto durante una tormenta, o cuando se deje sin atender o no se utilice durante mucho tiempo, desenchufe el cable de alimentación de la toma de corriente y desconecte también el cable de la antena o del sistema de televisión por cable. Esto evitará que se estropee el aparato debido a las tormentas y a las descargas eléctricas.

9. Sobrecarga – No sobrecargue las tomas de corriente de la pared, cables de extensión o tomas de corriente integrales porque podría producirse un riesgo de incendio o una sacudida eléctrica.

10. Entrada de objetos y líquidos – No meta nunca objetos de ninguna clase en este producto a través de las aberturas porque podrán tocar punto de alta tensión peligroso o cortocircuitar piezas que podrían producir un incendio o una descarga eléctrica. No derrame nunca líquidos de ninguna clase sobre el producto.

11. Reparaciones – No intente reparar este producto usted mismo porque al abrir o quitar las tapas podrá exponerse a una alta tensión peligrosa u otros peligros. Solicite las reparaciones al personal de servicio cualificado.

12. Daños que deben repararse – Desenchufe este producto de la toma de corriente y solicite las reparaciones al personal de servicio cualificado bajo las condiciones siguientes:

- Cuando el enchufe o el cable de alimentación esté estropeado.
- Si han caído líquidos u objetos en el interior del producto.
- Si el producto ha estado expuesto a la lluvia o al agua.
- Si el producto no funciona normalmente siguiendo las instrucciones de utilización.
- Si el producto se ha caído o estropeado de cualquier forma.
- Cuando el producto muestra un cambio considerable en sus prestaciones; lo que indica que debe ser reparado.
- Si se detecta un olor anormal o humo.

13. Reemplazo de piezas – Cuando sea necesario reemplazar piezas, asegúrese de que el técnico de reparaciones utilice aquellas especificadas por el fabricante, u otras de las mismas características que las originales. Los reemplazos sin autorización podrían causar un incendio, sacudida eléctrica u otros peligros.

14. Comprobación de seguridad – Al terminar cualquier trabajo de mantenimiento o reparación en este producto, pida al técnico de reparaciones que realice comprobaciones de seguridad para determinar si el producto se encuentra en condiciones de funcionamiento apropiadas o no.

15. Montaje en una pared o en el techo – Este producto deberá montarse en una pared o en el techo sólo si se siguen las recomendaciones del fabricante.

16. Calor – Este producto deberá colocarse lejos de fuentes de calor como, por ejemplo, radiadores, salidas de aire caliente, estufas u otros productos que produzcan calor. No ponga ningún objeto con llama como, por ejemplo, una vela o un farol cerca del producto.

17. Líneas de alimentación eléctrica – El sistema de antena exterior, de utilizar uno, no debe ponerse cerca de cables de alta tensión, luces eléctricas o circuitos de alimentación eléctrica, ni tampoco donde pueda caer sobre tales cables o circuitos. Cuando instale un sistema de antena exterior deberá poner muchísimo cuidado para que no toque cables o circuitos de alta tensión. El contacto con ellos podría ser fatal.

Introducción

Gracias por adquirir los altavoces nuestros para formar parte de su excelente sistema de alta fidelidad. En KENWOOD confiamos que su elección le traerá muchos años de agradable audición.

Rogamos leer estas instrucciones atentamente a fin de obtener el mejor rendimiento de estos altavoces.

Identificación de la unidad

Inscriba el número de serie de la unidad, que aparece en la parte posterior de la misma, en los espacios provistos en la tarjeta de garantía y también en el espacio de abajo. Al dirigirse al distribuidor para cualquier información, o para solicitar su asistencia, indíquelo siempre el modelo y el número de serie del aparato.

SW-40HT Número de serie _____

Después de desembalarlo

Después de desembalar la unidad, recomendamos la inspección de la misma por si ha sido dañada durante el transporte. Si la unidad está dañada o no funciona, notificarlo al distribuidor inmediatamente. Si la unidad ha sido remitida directamente, notificar a la compañía de transportes sin demora. Solamente el destinatario (la persona o compañía que recibe la unidad) puede hacer la reclamación a la compañía de transportes por los daños ocasionados.

Recomendamos guardar el cartón y el material de embalaje para proteger la unidad en caso de futuros transportes.

Tenga este manual a mano para su futuro uso.

Accesorios

Cable con clavija (1)

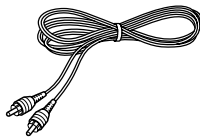

Índice

Precaución : Lea cuidadosamente las páginas con el símbolo de exclamación ⚠ para asegurar un funcionamiento seguro.

- ⚠ Antes de encender el aparato 27
- ⚠ Precauciones de seguridad 27
- ⚠ INSTRUCCIONES DE SEGURIDAD IMPORTANTES 28
- Introducción 29
- Índice 29
- Instalación 29
- Conexiones 30
- Controles e indicadores 31
- Mantenimiento 31
- Especificaciones 31

Instalación

El subwoofer es un altavoz virtualmente omnidireccional, por lo que puede instalarse en cualquier parte. Por ejemplo, el subwoofer puede instalarse a continuación del sistema central (consistente en un amplificador, sintonizador, magnetófono, etc.), o en una esquina de la sala, bajo un escritorio, etc.. Las características de reproducción de ultr Graves del subwoofer son óptimas cuando el subwoofer se coloca en una esquina o cerca de una pared. Como el componente ultragave de la música es generalmente mono, sólo un subwoofer es necesario para obtener un efecto de campo de sonido suficiente cuando se utilice junto con un sistema estéreo.

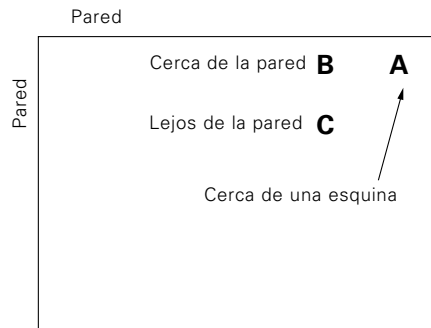

Posición de instalación de los altavoces, vista desde arriba.

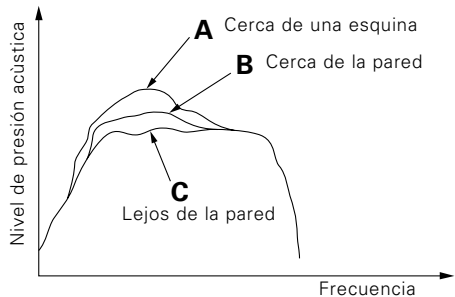

⚠ PRECAUCIÓN

Para asegurar una buena ventilación, tenga en cuenta los puntos siguientes cuando instale la unidad.

- Deje una separación de más 10 cm entre el subwoofer detrás y la(s) pared(es) circundante(s). Tenga mucho cuidado para no tapan el sumidero térmico con una cortina, etc. cuando haga la instalación.
- No coloque el equipo sobre una cama, un sofá, una alfombra, ni lugares similares. El polvo succionado podría causar un incendio.
- Asegúrese de instalar verticalmente el subwoofer.

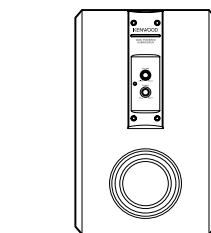

Instalación vertical

Aullido

Si el subwoofer se instala cerca de un giradiscos podría producirse un sonido de aullido. En este caso, separe el subwoofer del giradiscos o reduzca el volumen del subwoofer (girando el VOLUME hacia la izquierda). El aullido podría producirse también debido a la interferencia de cruce con un magnetófono, reproductor de discos compactos o reproductor de discos de vídeo, aunque esto es muy raro. Si el sonido o la imagen parece que se distorsionan por esta razón, separe el subwoofer de otros componentes o reduzca su volumen.

Operación cerca de un televisor

Si el Subwoofer se instala cerca de un televisor, la recepción del televisor se verá afectada y el color de la imagen no será adecuado. Si se observan irregularidades en el color de la pantalla del televisor, separe el Subwoofer del televisor hasta que su recepción sea normal.

Si su amplificador o receptor sólo da salida a las señales de nivel de línea de los canales L/R separados, será necesario utilizar un adaptador (no suministrado) para sintetizar las señales L y R y poder conectar el subwoofer a tal amplificador o receptor.

- En el caso de conectar otro componente al sistema, lea también el manual de instrucciones de ese componente.
- No se olvide de conectar firmemente todos los cables de conexión. Si las conexiones están mal hechas, quizá no se produzca sonido o el ruido podría causar interferencias.

⚠ PRECAUCIONES AL HACER LAS CONEXIONES

No conecte la clavija del cable de alimentación a la toma de corriente hasta después de finalizar todas las demás conexiones.

Antes de desenchufar un cable del aparato, asegúrese de poner siempre el interruptor POWER en OFF y desenchufar la clavija del cable de alimentación de la toma de corriente.

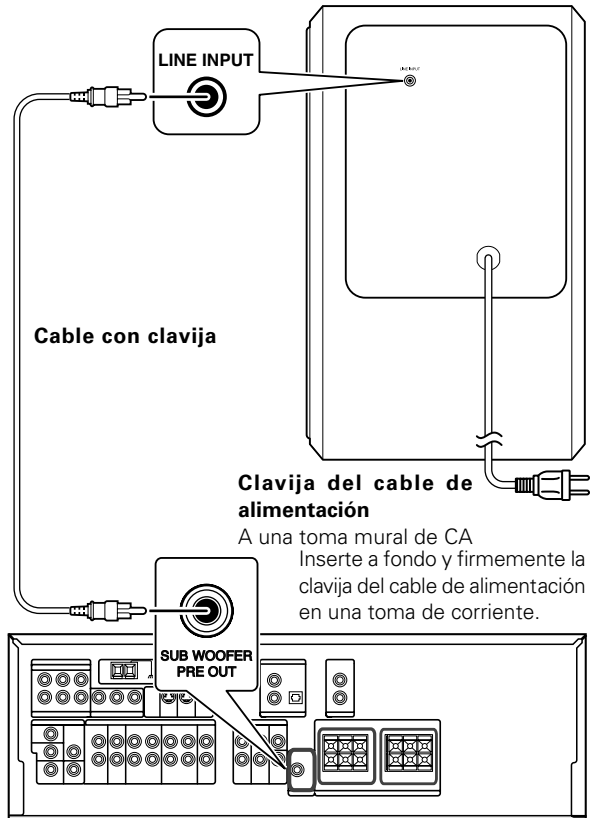

A una toma mural de CA
 Inserte a fondo y firmemente la
 clavija del cable de alimentación
 en una toma de corriente.

Amplificador o Centro de Control A/V

⚠ PRECAUCIÓN

Poner simplemente el interruptor POWER en la posición OFF no desconecta completamente la alimentación suministrada al aparato. Para aislar completamente este aparato de la red eléctrica resulta necesario desenchufar el cable de alimentación de la toma de corriente.

Para desconectar inmediatamente la alimentación suministrada al aparato en caso de emergencia, conecte la clavija del cable de alimentación a una toma de corriente a la que se pueda tener acceso fácilmente.

Controles e indicadores

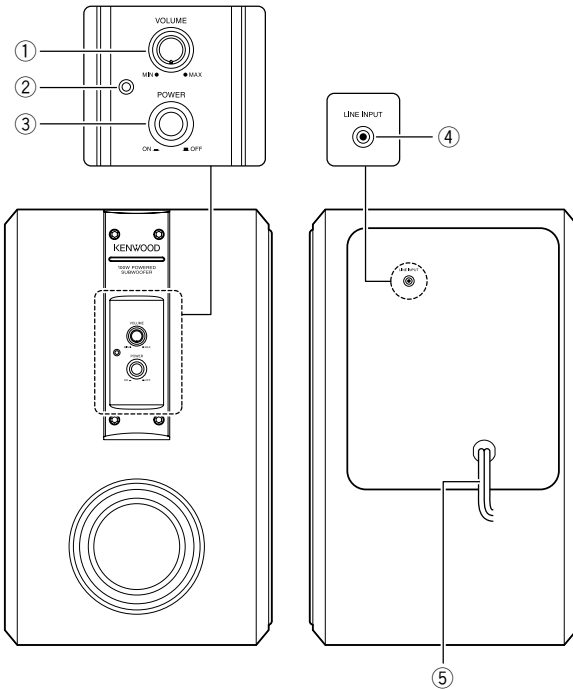

① Control VOLUME

Ajusta el nivel del volumen de la salida del subwoofer. Al girar el control hacia la derecha aumenta el nivel del volumen, y al girarlo hacia la izquierda, el nivel del volumen disminuye.

② Indicador POWER (Indicador de alimentación)

Cuando la alimentación se activa, el indicador de POWER se ilumina. Si el indicador de POWER no se ilumina.

③ Interruptor POWER

Púlselo para conectar/desconectar la alimentación del subwoofer.

④ Tomas de entrada LINE INPUT (tomas para clavijas tipo RCA)

Estas tomas se utilizan para conectar las tomas de salida de preamplificador de subwoofer del amplificador a este aparato.

⑤ Cable de alimentación

Al tomacorriente de CA

Precaución relacionada con la operación

Un nivel de entrada excesivo al subwoofer podrá alterar la calidad del sonido o estropear la unidad. Por lo tanto, deberá poner mucha atención a las precauciones siguientes.

Notas :

- No aumente excesivamente la salida del amplificador mientras realza el nivel de baja frecuencia con el control de tono o el control de sonoridad del amplificador.
- Cuando maneje los conmutadores del amplificador, o cuando ponga una aguja en un giradiscos, fije el nivel de volumen del amplificador al mínimo.

Mantenimiento

Mantenimiento del aparato

Cuando se ensucie el panel frontal o la caja, límpielos con un paño blando seco. No utilice diluyente, alcohol, etc. porque estos agentes pueden descolorar el aparato.

Respecto a los limpiadores de contacto

No utilice regeneradores de contactos porque podrían ser la causa de que el sistema funcione mal. En especial, evite los regeneradores de contactos que contengan aceite, porque los componentes de plástico podrían deformarse.

Especificaciones

Tipo Sistema de subwoofer con amplificador

[Amplificador]

Potencia dinámica 100 W (6 Ω)

Potencia de salida nominal 75 W RMS (100 Hz, 6 Ω)

Sensibilidad de entrada e impedancia 300 mV (37 k Ω)

[Altavoces]

Caja Bass-Reflex, ubicación vertical sobre el suelo

Altavoz Tipo cónico de 160 mm

Impedancia nominal 6 Ω

[Generalidades]

Consumo 70 W

Respuesta de frecuencia 35 Hz ~ 200 Hz

Dimensiones

Ancho 215 mm

Altura 350 mm

Profundidad 342 mm

Peso neto 9,7 kg

NOTA : NO quite la rejilla del altavoz.

Notas :

- KENWOOD sigue una política de continuos avances en el desarrollo de modelos. Por esta razón las especificaciones están sujetas a cambios sin previo aviso.
- No podrá mostrarse un rendimiento suficiente en ubicaciones extremadamente frías (en donde el agua se congela).

KENWOOD