

KENWOOD

CD-RECEIVER I DUBBEL-DIN-FORMAT

DPX701U

DPX501U

BRUKSANVISNING

Kenwood Corporation



PHATNOISE

Innehållsförteckning

Försiktighetsåtgärder 4

Anmärkningar 5

Angående CD-skivor 7

Angående AAC, MP3 och WMA 8

Angående USB-enheter 10

Allmänna egenskaper 11

- Till-/frånslag
- Välja källa
- Ljudstyrka
- Ljuddämpning
- System Q
- Ljudkontroll
- Justera ljudinställningarna i detalj
- Ljudinställning
- Högtalarinställning
- Subwooferutgång
- Telemute
- Växling av displayvisningen
- Ändra visningsläget
- Ändra grafikvisningen
- Val av bakgrundsbild
- Välja text på displayen
- Ändra textvisningen
- Välja färg på typsnitt

Tuneregenskaper 22

- Stationsinställning
- Direktinställning av en frekvens
- Snabbvalsminne
- Automatisk minneslagring
- Snabbvalsinställning

RDS-egenskaper 24

- Trafikinformation
- Rullning av radiotext
- PTY (programtyp)
- Förinställning av programtyper
- Ändra språk för PTY-funktionen

Egenskaper för CD/USB-enheter/ ljudfiler/extern skivväxlare 27

- Spela CD-skivor och ljudfiler
- Avspelning från en USB-enhet
- Spela skivor på en extern spelare
- Snabbflyttning framåt och bakåt
- Spår-/filsökning
- Skivsökning/mappsökning
- Direkt spår-/filsökning
- Direkt skivsökning
- Spår-/fil-/skiv-/mapprepetition
- Melodiavsökning
- Slumpvis avspelning
- Slumpvis avspelning av ett magasin
- Slumpmässig avspelning av alla melodier
- Välj önskat läge
- Filvalsäge
- Mappvalsäge 1
- Mappvalsäge 2
- Växla spelläge
- Teckensökning
- Rullning av text/titlar

Menysystem **34**

Menysystem
Stöldskyddskod
Bekräftelsestoner på tangenterna
Manuell klockjustering
Datumjustering
Datumläge
Klocksynchronisering
Indirekt belysning
Displayens belysningskontroll
Dimmer
Omkoppling av förstärkarutgångarna
Inställning av den inbyggda förstärkaren
Inställning av dubbelzonsystemet
B.M.S. (Bass Management System -
Basregleringssystem)
B.M.S. frekvenskompensation
AMP-kontroll
Inställning av timeout för nyhetssändningar
Lokalstationssökning
Stationsinställningsläge
AF (Alternative Frequency - alternativ frekvens)
RDS-regionalväljare (Regionbegränsningsfunktion)
Automatisk sökning efter trafikprogram
Monomottagning
Justering av visningen på en extern display
Ge skivor namn (DNPS)
Val av displayvisning när apparaten är inställd på extrakälla
Välja ryska bokstäver
Textrullning
Inställning för den inbyggda extrakällan
Timeravstängning
Inställning för läsning av CD
Röstindex
Visa firmwareversion med ACDrive
Unik ID-visning
Förinställt ljudminne
Hämta förinställt ljud
Inställning av demonstrationsläget

Grundbruk av fjärrkontrollen **46**

Tillbehör/ Installation **48**

Anslutning av kablarna till anslutningarna **49**

Installera frontlisten **51**

Installation **52**

Losstagnation av enheten **53**

Felsökningsschema **54**

Specifikationer **58**

The "AAC" logo is trademark of Dolby Laboratories.

⚠ VARNING

Följ försiktighetsåtgärderna nedanför för att undvika personskada och/eller öppen eld:

- Stick aldrig in metallföremål (t ex mynt och metallverktyg) i apparaten eftersom det då finns risk för kortslutning.
- Titta inte på enhetens display under någon längre tid när du kör.
- Installation och ledningsdragning kräver specialkunskaper och erfarenhet. För att säkerställa att installationen görs rätt bör du låta en fackman installera anläggningen och utföra all ledningsdragning.

⚠ FÖRSIKTIGT

Följ försiktighetsåtgärderna nedanför för att undvika skador på apparaten:

- Apparaten ska jordas till en strömförsörjning med 12 V likström och negativ jord.
- Montera inte apparaten på en plats som utsätts för direkt solljus, stark värme eller hög fuktighet. Undvik även dammiga platser eller där det finns risk att det stänker vatten.
- Vid byte av en säkring måste du byta den mot en ny med rätt märkning. Apparaten kan skadas om den ansluts över en säkring med fel märkning.
- Använd endast de skruvar som medföljer apparaten vid installationen. Bruk av fel skruvar kan skada apparaten.

Sätt inte i 8 cm CD-singlar i skivöppningen

Om du försöker sätta i en 8 cm CD-singel, som sitter i en adapter, i skivöppningen, kan adaptern lossa från CD-skivan och skada spelaren.

Angående CD-spelare/skivväxlare som ansluts till denna apparat

Kenwood skivväxlare/ CD-spelare som tillverkats 1998 eller senare kan anslutas till denna apparat. Se försäljningsbroschyren eller kontakta din Kenwood-återförsäljare angående skivväxlare/ CD-spelare som kan anslutas till apparaten. Observera att det inte går att ansluta Kenwood skivväxlare/ CD-spelare som tillverkats 1997 eller tidigare samt skivväxlare från andra tillverkare till denna apparat.

Anslutningar av skivväxlare/ CD-spelare som inte anges här kan skada apparaten.

Ställ O-N-omkopplaren i läget "N" för den aktuella Kenwood skivväxlaren/ CD-spelaren.

De funktioner som kan användas och den information som kan visas beror på modellerna som ansluts.



- Denna apparat och din CD-växlare kan skadas om du kopplar dem samman på fel sätt!

Kondensbildning på linsen

Precis efter det att du sätter på bilvärmaren en kall dag, kan det bildas fukt eller kondens på linsen inuti CD-spelaren. Kondensbildningen gör att det kan vara omöjligt att spela CD-skivor. Ta i detta fall ut CD-skivan och vänta tills kondensen avdunstat. Kontakta din Kenwood-återförsäljare om apparaten fortfarande inte fungerar normalt efter ett tag.

Anmärkningar

- Denna enhet levereras utan någon USB-enhet. USB-enheter måste köpas separat. Se avsnittet <Angående USB-enheter> (sid 10) för mer information angående kompatibla USB-enheter.
- Kontakta din Kenwood-återförsäljare om du stöter på problem vid installationen.
- Om du köper extrautrustning bör du på förhand kontakta din Kenwood-återförsäljare och fråga om utrustningen fungerar tillsammans med din anläggning och på din ort.
- Tecken som uppfyller ISO 8859-1 normen kan visas. (endast DPX701U)
- Tecken som uppfyller ISO 8859-5 eller ISO 8859-1 normen kan visas. Se <Välja ryska bokstäver> (sid 42). (Gäller DPX701U som används i rysktalande områden)
- Tecknen som kan användas på denna enhet är A-Z 0-9 @ " ' % & * + = - , . / \ < > [] () ; ^ - { } | ~ . (endast DPX501U)
- RDS fungerar inte i områden utan RDS-sändare.
- I bruksanvisningen förklaras hur de olika indikeringarna tänds, men den enda gången en indikering tänds är i följande inställningar. När en indikering väljs enligt förklaringarna i <Ändra textvisningen> (sid 19). (endast DPX701U)
- Illustrationerna av displayen och kontrollpanelen i denna bruksanvisning används för att förtydliga användningen av de olika kontrollerna. Den faktiska displayvisningen kan därför skilja sig en aning från din apparat, och det är inte alltid möjligt att allting som visas på en bild kan visas på displayen.

Nollställningen av enheten

- Tryck på nollställningstangenten om apparaten inte fungerar rätt. Apparaten nollställs till grundinställningarna när du trycker på nollställningstangenten.
- Koppla loss USB-enheten innan du trycker på nollställningstangenten. Om du trycker på nollställningstangenten när en USB-enhet är ansluten finns det risk att USB-enhetens data skadas. Se avsnittet <Avspelning från en USB-enhet> (sid 28) angående hur USB-enheten kopplas loss.
- Tryck på nollställningstangenten om skivväxlaren inte fungerar rätt. Därmed bör apparaten fungera normalt igen.

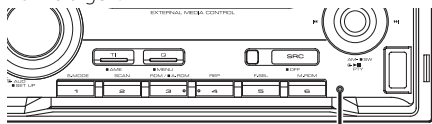

Nollställningstangent

Rengöring av apparaten

Om frontpanelen på apparaten blir smutsig kan du torka av den med mjuk duk, t.ex. en silikonduk. Om frontpanelen är mycket smutsig, kan du torka av den med en duk som fuktats med ett neutralt rengöringsmedel. Torka av frontpanelen med en mjuk, torr duk efteråt.



- Om du sprayar rengöringsmedel direkt på apparaten kan de mekaniska delarna i den skadas. Undvik att torka av frontpanelen med en sträv trasa och använd inte flyktiga vätskor, som t.ex. thinner eller sprit, eftersom de kan repa ytan och sudda bort indikeringarna på panelen.

Innan du använder apparaten för första gången

Apparaten är från början inställd i demonstrationsläget.

Avbryt <Inställning av demonstrationsläget> (sid 45) när du använder apparaten för första gången.

Angående användning av en DAB-mottagare

Se [A]-gruppen i bruksanvisningen för DAB-mottagaren KTC-9090DAB (säljs separat) för mer information om hur DAB-mottagaren används. Användningsmomenten som förklaras nedanför kan skilja sig från de som anges i bruksanvisningen. Se därför följande tillägsanvisningar.

<Automatisk minnesregistrering av ensembler>

1. Välj önskat band för automatisk minnesregistrering av ensembler.
2. Håll [AME]-tangenten intryckt i minst 2 sekunder. Öppna läget för automatisk minnesregistrering av ensembler. När minneslagringen är klart visas snabbvalsnumren samtidigt som ensembleinformationen visas.

<Söka efter programtyp och språk> och <Språk som ska visas> under <Programtypfunktion (PTY)>

Tryck på [TI]-tangenten istället för [DISP]-tangenten.

Angående "Media Manager" hos PC-applikationer med DPX701U/DPX501U

- "Media Manager" finns på CD-ROM-skivan som medföljer denna apparat.
- Se den medföljande installationsanvisningen angående hur man installerar "Media Manager".
- Se bruksanvisningen på installations-CD-ROM-skivan och hjälpavsnittet för "Media Manager" angående hur man använder "Media Manager".
- Apparaten kan spela CD-skivor/USB-data (hädanefter kallade "ACDrive media") som skapats med "Media Manager".
- Besök följande webbsida för uppdaterad information om "Media Manager".
<http://www.kenwood.mediamanager.jp>
- Kontakta Kenwood angående funktion och bruk av "Media Manager".
- "Media Manager" är en produkt från PhatNoise.

Märkning på apparater med inbyggd laser (ej i vissa områden)

**CLASS 1
LASER PRODUCT**

Detta märke sitter på höljet och varnar om att det används laserstrålar av Klass 1 i apparaten. Detta innebär att laserstrålarna är av svag klass. Det finns ingen risk för farlig strålning utanför höljet.

Denna produkt har inte installerats av biltillverkaren på fabriken och ej heller importören i ett EU-land.

Information gällande handhavande av gammal elektrisk eller elektronisk utrustning (för länder inom EU som har tillämpat separata återvinningssystem för avfall)



Produkter med symbolen (en överkorsad papperskorg) ska inte disponeras som hushållsavfall.

Gammal elektrisk eller elektronisk utrustning ska återvinnas på en plats som har befogenhet att ta hand om dessa produkter och dess avfall. Kontakta din lokala myndighet för information om närliggande återvinningsstationer. Lämplig återvinning och handhavande av det elektroniska avfallet hjälper oss att skona våra naturtillgångar och förebygger skadliga effekter på vår hälsa och miljö.

Angående CD-skivor

Hantering av CD-skivor

- Rör inte CD-skivans inspelningsyta.

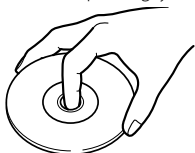

- CD-R- och CD-RW-skivor är mer känsliga än vanliga musik-CD-skivor och kan lätt skadas. Använd först CD-R- och CD-RW-skivor efter att du läst försiktighetsåtgärderna på skivomslaget.
- Klistra inte fast tejp, etiketter osv. på CD-skivan. Spela inte CD-skivor på vilka det finns fastklistrad tejp.

När du använder en ny CD-skiva

Om det finns plastrester på CD-skivans ytterkant eller i centrumhålet ska du först ta bort dem med en penna e.d. innan skivan spelas.

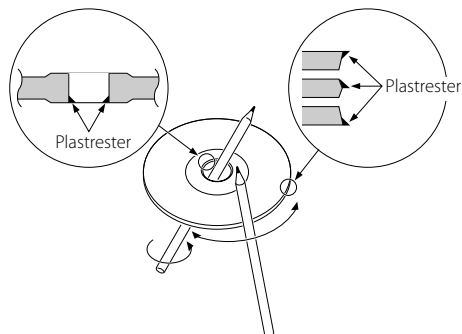

CD-tillbehör

Använd inte några skivtillbehör.

Rengöring av CD-skivor

Torka rent skivan från mitten och ut mot kanten.

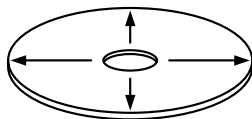



Ta ut CD-skivor

Dra ut CD-skivorna horisontalt när de tas ur apparaten.

CD-skivor som inte kan användas

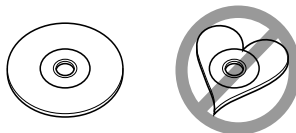
- CD-skivor som inte är helt cirkelrunda kan inte användas.



- CD-skivor vars inspelningsytor är färgade eller smutsiga kan inte användas.
- Denna apparat kan endast spela CD-skivor märkta  med.

Det kan hända att det inte går att spela skivor utan detta märke.

- En CD-R- eller CD-RW-skiva som inte slutbehandlats kan inte spelas. (Se skrivprogramvaran och bruksanvisningen för din CD-R-/CD-RW-inspelare för mer information om slutbehandlingsprocessen.)

Förvaring av CD-skivor

- Lägg inte skivorna i direkt solljus (t.ex. på bilsätet eller instrumentbrädan) eller där det kan bli mycket varmt.
- Förvara CD-skivorna i sina etuier.

Angående AAC, MP3 och WMA

De spelbara AAC/MP3/WMA-filerna (hädanefter kallad ljudfiler) och mediaformaten har följande begränsningar. Det kan hända att ljudfiler, som inte uppfyller specifikationen, inte kan spelas normalt eller att fil- och mappnamn inte visas korrekt.

Spelbara ljudfiler

- AAC, MP3, WMA



- Lägg till korrekt filtillägg för ljudfilerna (AAC: ".M4A", MP3: ".MP3", WMA: ".WMA")
- Lägg inte till filtilläggen till andra filer än ljudfilen. Om filtillägget läggs till kommer filer, som inte är ljudfiler, att spelas och resultatet blir ett kraftigt brus som kan skada högtalarna.
- Filer med kopieringsskydd kan inte spelas.
- Det kan hända att vissa ljudfiler inte kan spelas beroende på programvaran de skapats med, typen av USB-enhet samt inspelningsförhållandena.
- Det kan hända att enheten inte är kompatibel med framtida uppgraderingar av komprimeringsformatets standard och nya specifikationer.
- För mer information angående kompatibla USB-dataformat och begränsningar, se <http://www.kenwood.com/usb/>.

Spelbara AAC-filer

- ".m4a"-filer är kodade i AAC-LC-format. Besök <http://www.kenwood.mediamanager.jp> för mer information.

Spelbara MP3-filer

- MPEG 1/2 Audio Layer 3-filer
- Överföringshastighet: 8-320 kbps
- Samplingsfrekvens : 16/ 22,05/ 24/ 32/ 44,1/ 48 kHz

Spelbara WMA-filer

- Filer i Windows Media Audio-format (förutom filer under Windows Media Player 9 eller senare som använder nya funktioner)
- Överföringshastighet: 48-192 kbps
- Samplingsfrekvens: 32/ 44,1/ 48 kHz

Spelbara datamedia

- CD-ROM, CD-R, CD-RW
- USB-enheter



- CD-RW-skivor som snabbformaterats med programmet de spelats in med kan inte användas.
- Vid inspelning på CD-R/RW-media med maximal kapacitet kommer skrivinställningen att bli "Disc at once".
- Se avsnittet <Angående USB-enheter> (sid 10) för mer information angående kompatibla USB-enheter.

Spelbara CD-R/RW-format

- ISO 9660 nivå 1/2
- Joliet
- Romeo
- Långt filnamn.

Spelbara USB-filformat

- För mer information angående kompatibla USB-format, se <http://www.kenwood.com/usb/>.

Maximalt antal tecken som kan visas (CD-R/RW)

Fil-/mappnamn: 128 tecken

MP3 ID3 Tag/WMA-innehållsegenskaper: 30 tecken

AAC-spårinformation: 60 tecken



- Fil-/mappnamnet är antalet tecken inklusive filtilläggen
- Denna enhet kan visa följande MP3 ID3-tagversioner: version 1.0/ 1.1/ 2.3
- AAC ID3-taggen kan inte visas.

Strukturbegränsning för filen och mappen (CD-R/RW)

- Max antal katalognivåer: 8
- Max antal mappar: 100
- Max antal filer per mapp: 4096

Angående uppdelning av USB-enheten

- Virtuella mappar skapas när en USB-enhet används för att styra USB-enhetens uppdelning. Dessa mappar visas som "#:" i mappen på den högsta nivån (roten). "#" är en bokstav som identifierar minnesdelen.
- Även om USB-enheten inte har någon uppdelning så skapas mappen "A:", och ljudfilerna bearbetas i denna mapp.

Spelordning av ljudfilen

- Ljudfilen spelas i den ordning som den spelats in i med CD-redigeringsprogrammet. Du kan själv ange spelordningen genom att skriva spelsekvensnummer såsom "01" till "99" i början av filnamnet.
- Ljudfiler spelas i den ordning filerna har skapats i. Du kan själv ange avspelningsordningen genom att numrera filerna i en mapp och skriva dem en åt gången per mapp. (USB-enheter)

Exempel

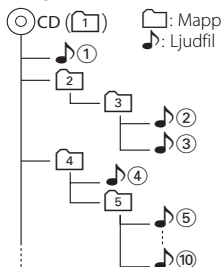

• Spelordning

Spelordning efter ♪①-avspelning.

⇒ ♪②, ♪③, ♪④, ♪⑤...

• Filsökning

Filsökning framåt under ♪②-avspelning.

Tryck kontrollreglaget mot [▶▶▶] ⇒ ♪③

• Mappsökning

Mappsökning framåt under ♪②-avspelning.

Tryck kontrollreglaget mot [FM] ⇒ [4], [5]...

• Filval

Om du har valt fil ♪⑤.

Tryck kontrollreglaget mot [▶▶▶]

⇒ ♪⑤...⑩, ⑤...

• Mappval 1

Hoppa till mapp [2] på samma nivå med mappval när katalog [4] är inställd.

Tryck kontrollreglaget mot [◀◀◀] ⇒ [2]

Flyttar upp en nivå med mappvalsfunktionen när katalog [3] har valts.

Tryck kontrollreglaget mot [AM] ⇒ [2]

• Mappval 2

Om katalog [1] har valts och du vill hoppa till mapp [2].

Tryck kontrollreglaget mot [▶▶▶] ⇒ [3], [4]...

Angående USB-enheter

Angående användning av en USB-enhet

Denna enhet kan spela ljudfiler som lagrats på flash-minnen och digitala ljudspelare med en USB-port (i denna bruksanvisning refererar vi till denna typ av medier som USB-enheter).

Observera följande begränsningar angående kompatibilitet med och användning av USB-enheter:

Kompatibla USB-enheter

- USB-enheter som klassas som USB-massminnesenheter.
- USB-enheter med en strömförbrukning på max 500 mA.
För mer information angående kompatibla USB-format och enheter, se <http://www.kenwood.com/usb/>.



• USB-massminnesenheter:

- USB-enheter som datorn kan detektera som externminne utan användning av en särskild drivrutin eller särskild programvara
- Kontakta din återförsäljare om du är osäker på om din USB-enhet uppfyller standarden för USB-minnesenheter.
- Om du ansluter en USB-enhet som inte stöds kan det resultera i onormal avspelning och felvisning av ljudfilernas information.
Även om du använder en USB-enhet som uppfyller ovanstående krav, kan det hända att ljudfilerna inte kan spelas normalt beroende på USB-enhetens skick.

Angående anslutning av en USB-enhet

- Anslut inte USB-enheten direkt till USB-porten på frontpanelen. Anslut den via en kabel.
- Vi rekommenderar bruk av den medföljande USB-kabeln vid anslutning av en USB-enhet.
Normal avspelning kan inte garanteras om en annan kabel än den USB-kompatibla kabeln används. Anslutning av en kabel med en längd på mer än 5 m kan resultera i onormal avspelning.



- Du kan inte ansluta en USB-enhet via en USB-hub.



- Placera USB-enheten på en plats där den inte inverkar på bilkörningen.
- Kvarlämna inte USB-enheter i bilen under lång tid. Det finns risk att enheterna deformeras som resultat av direkt solljus, höga temperaturer m.m.
- Du bör säkerhetskopiera de ljudfiler du spelar via denna enhet. Det finns risk att filerna raderas beroende på det sätt USB-enheten används.
Vi avsäger oss allt ansvar för skador och förlust av lagrade data.
- Låt kåpan sitta på när en USB-enhet inte används.

Angående användning av en USB-enhet

- Ljudfiler på USB-enheten väljs och spelas precis som andra ljudfiler om inget annat anges.
- USB-källan detekteras som en CD-källa på den anslutna enheten.

Allmänna egenskaper

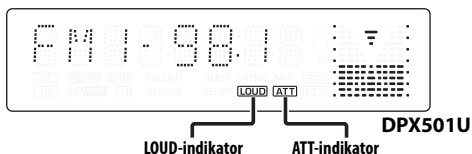
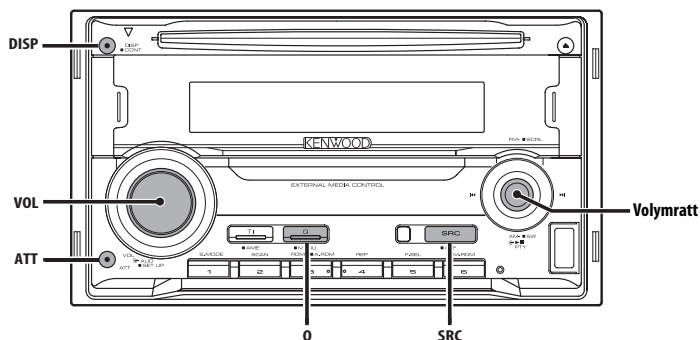

Till-/frånslag

Slå på (ON) strömmen

Tryck på [SRC]-tangenten.



- När strömmen slås på (ON) visas <Stödsdydskod> (sid 35) som "CODE ON" eller "CODE OFF".

Slå av (OFF) strömmen

Håll [SRC]-tangenten intryckt i minst 1 sekund.

Välja källa

Tryck på [SRC]-tangenten.

Önskad källa	Visning
Radio	"TUNER"
USB-enhet	"USB"
CD	"Compact Disc"/ "CD"
Extern skivväxlare (säljs separat)	"CD Changer"/ "CD CH"
Extrainsågning	"AUX"
Extrainsågning (säljs separat)	"AUX EXT"
Beredskap (endast belysning)	"STANDBY"



- Apparaten stänger automatiskt av strömförsörjningen helt om den står i beredskapsläget i 20 minuter. Detta för att spara på bilens batteri. Tiden till strömmen stängs av helt ställs in med <Timeravstängning> (sid 42).

Allmänna egenskaper

Ljudstyrka

Öka ljudstyrkan

Vrid [VOL]-kontrollen medsols.

Minska ljudstyrkan

Vrid [VOL]-kontrollen motsols.

Ljuddämpning

Snabb sänkning av ljudstyrkan.

Tryck på [ATT]-tangenten.

Ljuddämparen sätts på eller stängs av varje gång du trycker på tangenten.

"ATT" visas när ljuddämparen är på.

System Q

Med denna funktion kan du ta fram dina favoritljudinställningar som förinställts för olika musiktyper.

1 Välj källan du vill ställa in

Tryck på [SRC]-tangenten.

2 Välj ljudtyp

Tryck på [Q]-tangenten.

När tangenten trycks ner en gång, visas den aktuella ljudinställningen.

Ljudinställningen växlar varje gång du trycker på tangenten.

Ljudinställning	Visning
Användarminne	"USER"
Rock	"ROCK"
Popmusik	"POPS"
Lättyssnat	"EASY"
Topp 40	"TOP 40"
Jazz	"JAZZ"
Naturlig	"NATURAL"



- Användarminne: De värden som förinställts under <Ljudkontroll> (sid 12).
- Respektive inställningsvärde ändras via <Högtalarinställning> (sid 14).

Ljudkontroll

1 Välj källan du vill justera

Tryck på [SRC]-tangenten.

2 Aktivera ljudinställningsläget

Tryck på [VOL]-kontrollen.

3 Välj en av ljudets grundinställningspunkter du vill justera

Tryck på [VOL]-kontrollen.

Punkterna som kan ändras växlar enligt nedan varje gång du trycker på reglaget.

4 Justera ljudets grundinställningspunkt som önskas

Vrid på [VOL]-kontrollen.

Justeringspunkt	Visning	Justeringsomfång
Bakre ljudstyrkenivå*1	"Rear Volume"/ "R-VOL"	0 — 35
Subwoofernivå*2,3,4	"Sub-W Level"/ "SW L"	-15 — +15
Basnivå*5	"Bass Level"/ "BAS L"	-8 — +8
Mellanfrekvensnivå*5	"Middle Level"/ "MID L"	-8 — +8
Diskantnivå*5	"Treble Level"/ "TRE L"	-8 — +8
Balans	"Balance"/ "BAL" Vänster 15 — Höger 15	
Fader*4	"Fader"/ "FAD"	Bak 15 — Fram 15

Lämna ljudinställningsläget (ljudstyrkekontroll)



- *1 Du kan ändra detta alternativ när "2 ZONE"/ "2ZON" under <Ljudinställning> (sid 14) är inställt på "ON".
- *2 Du kan styra denna funktion om <Omkoppling av förstärkarutgångarna> (sid 37) står på "SWPRE SW". (endast DPX501U)
- *3 Du kan styra denna funktion om <Subwoofेरutgång> (sid 15) står på "SW ON".
- *4 Du kan ändra detta alternativ när "2 ZONE"/ "2ZON" under <Ljudinställning> (sid 14) är inställt på "OFF".
- *5 Dessa alternativ kan justeras i detalj. Se <Justera ljudinställningarna i detalj> (sid 13).
- *5 Källans tonminne: Det inställda värdet läggs i minnet för varje källa. (Även det detaljerade ljudalternativet)

5 Lämna ljudinställningsläget

Tryck på valfri tangent.

Tryck på någon annan tangent än [VOL]-kontrollen eller [ATT]-tangenten.

Justera ljudinställningarna i detalj

Bland de grundläggande ljudalternativen kan du detaljjustera bas-, mellanfrekvens- och diskantnivåerna.

1 Välj grundläggande ljudalternativ

Välj önskat alternativ som ska detaljjusteras bland följande;

- Basnivå
- Mellanfrekvensnivå
- Diskantnivå

Se <Ljudkontroll> (sid 12) om hur man väljer grundläggande ljudalternativ.

2 Välj detaljjusteringsläget för ljudinställningarna

Håll [VOL]-kontrollen intryckt i minst 1 sekund.

3 Välj detaljljudinställningspunkten du vill justera

Tryck på [VOL]-kontrollen.

Punkterna som kan ändras växlar enligt nedan varje gång du trycker på reglaget.

4 Justera detaljljudinställningspunkten

Vrid på [VOL]-kontrollen.

Basnivå

Justeringspunkt	Visning	Justeringsomfång
Basens mitterfrekvens	"Bass FRQ"/ "BAS F"	40/50/60/70/80/100/ 120/150 Hz
Basens kvalitetsfaktor	"Bass QFactor"/ "BAS Q"	1,00/1,25/1,50/2,00
Basförstärkning	"Bass EXT"/ "B EX"	AV/PÅ

Mellanfrekvensnivå

Justeringspunkt	Visning	Justeringsomfång
Mellanfrekvensens mitterfrekvens	"Middle FRQ"/ "MID F"	0,5/1,0/1,5/2,0 kHz
Mellanfrekvensens kvalitetsfaktor	"Middle QFactor"/ "MID Q"	1,00/2,00

Diskantnivå

Justeringspunkt	Visning	Justeringsomfång
Diskantens mitterfrekvens	"Treble FRQ"/ "TRE"	10,0/12,5/15,0/17,5 kHz

5 Lämna läget för detaljerade ljudinställningar

Håll [VOL]-kontrollen intryckt i minst 1 sekund.



- Låg bas förstärks med 20% om basförstärkningen aktiveras (ON).
- Du kan avsluta ljudinställningsläget när du vill genom att trycka på vilken tangent som helst förutom [VOL]- och [ATT]-tangenterna.

Allmänna egenskaper

Ljudinställning

Justering av ljudsysteminställningarna, såsom delningsfrekvensen.

1 Välj källan du vill justera

Tryck på [SRC]-tangenten.

2 Välj ljudinställningsläget

Håll [VOL]-kontrollen intryckt i minst 1 sekund.

3 Välj ljudinställningspunkten du vill justera

Tryck på [VOL]-kontrollen.

Punkterna som kan ändras växlar enligt nedan varje gång du trycker på reglaget.

4 Justera ljudinställningspunkten som önskas Vrid på [VOL]-kontrollen.

Justeringspunkt	Visning	Justeringsomfång
Högpassfilter fram*2	"HPF-F Fc"/ "HPF"	Förbikoppling/40/60/80/ 100/120/150/180/220 Hz
Högpassfilter bak*2	"HPF-R Fc"/ "HPR"	Förbikoppling/40/60/80/ 100/120/150/180/220 Hz
Lågpassfilter*1,2	"LPF-SW"/ "LPF"	50/60/80/100/120/ Förbikoppling Hz
Subwooferfas*1,2,3	"SW Phase"/ "PHAS"	Omvänd (180°)/ Normal (0°)
Ljudstyrkekomensation	"Vol-Offset"/ "V-OFF"	-8 — +0
Loudness	"LOUD"	AV/PÅ
Dubbelzonsystem	"2 ZONE"/ "2ZON"	AV/PÅ



- Ljudstyrkekomensation:
Ljudstyrkenivån för respektive källa kan justeras för att anpassas till en grundljudstyrka för systemet.
- Loudness:
Loudness förstärker bas och diskant när du lyssnar vid låg ljudstyrka.
- *1 Du kan styra denna funktion om <Omkoppling av förförstärkarutgångarna> (sid 37) står på "SWPRE SW". (endast DPX501U)
- *1 Du kan styra denna funktion om <Subwooferutgång> (sid 15) står på "SW ON".
- *2 Du kan ändra detta alternativ när "2 ZONE"/ "2ZON" under <Ljudinställning> (sid 14) är inställt på "OFF".
- *3 Detta alternativ kan justeras när lågpassfiltret inte har ställts på Förbikoppling.

- Dubbelzonsystem
Huvudkällan och underkällan (extraingången) sänder ut signalerna för främre och bakre kanaler separat.
 - Underkällans kanal ställs in med <Inställning av dubbelzonsystemet> (sid 37).
 - Huvudkällan väljs med [SRC]-tangenten.
 - Den främre kanalens ljudstyrka kan justeras med [VOL]-kontrollen.
 - Den bakre kanalens ljudstyrka kan justeras med <Ljudkontroll> (sid 12).
 - Ljudinställningarna påverkar inte underkällan.
- Dubbelzonsystemet kan användas med en källa som tas emot via extraingången.

5 Lämna ljudinställningsläget

Håll [VOL]-kontrollen intryckt i minst 1 sekund.

Högtalarinställning

Fininställning så att System Q-värdet är optimalt för den högtalartyp som används.

1 Välj beredskapsläget

Tryck på [SRC]-tangenten.

Välj "STANDBY" på displayen.

2 Välj läget för högtalarinställning

Tryck på [VOL]-kontrollen.

"SP SEL"/ "SP" visas.

3 Välj högtalartypen

Vrid på [VOL]-kontrollen.

Inställningen växlar enligt nedan varje gång du vrider på kontrollreglaget.

Högtalartyp	Visning
AV	"OFF"/ "SP OFF"
För 5- & 4-tums högtalare	"5/4 inch"/ "SP 5/4"
För 6- & 6x9-tums högtalare	"6x9/6 inch"/ "SP 6*9/6"
För originalmonterade högtalare	"O.E.M."/ "SP OEM"

4 Lämna läget för högtalarinställning

Tryck på [VOL]-kontrollen.

Subwooferutgång

Hur du sätter på och stänger av avspelning med subwoofer.

Håll [AM] på ljudstyrkekontrollen intryckt i minst 2 sekunder.

Subwoofern kopplas in resp. ur varje gång du trycker på reglaget.

"SW ON" visas när funktionen är på.



- Du kan styra denna funktion om <Omkoppling av förstärkarutgångarna> (sid 37) står på "SWPRE SW". (endast DPX501U)
- Denna funktion kan styras när "2 ZONE"/ "2ZON" under <Ljudinställning> (sid 14) är av ("OFF").

Telemute

Ljudet från anläggningen tystnar automatiskt när telefonen ringer.

När telefonen ringer

"CALL" visas.

Ljudanläggningen gör en paus.

Lyssna till ljudet under ett telefonsamtal

Tryck på [SRC]-tangenten.

"CALL" försvinner från displayen och ljudet från anläggningen hörs åter.

När du avslutar samtalet

Koppla ned samtalet.

"CALL" försvinner från displayen och ljudet från anläggningen hörs åter.



- För att kunna använda telemute-funktionen måste du ansluta en s.k. MUTE-kabel (säljs separat) till telefonen. Se <Anslutning av kablarna till anslutningarna> (sid 49).

Allmänna egenskaper

Funktion hos DPX501U

Växling av displayvisningen

Hur man växlar visningen på displayen.

Tryck på [DISP]-tangenten.

Visningen på displayen ändras enligt nedan varje gång du trycker på tangenten.

I tunerläget

Information	Visning
Programservicenamn eller frekvens (FM)	"FREQ/PS"
Radiotext, Programservicenamn eller frekvens (FM)	"R-TEXT"
Frekvens (MW, LW)	"FREQ"
Klocka	"CLOCK"

I läget för CD- & extern skivväxlare

Information	Visning
Skivtitel	"D-TITLE"*
Spårtitel	"T-TITLE"*
Spårnummer & speltid	"P-TIME"
Klocka	"CLOCK"

I läget för ljudfilskälla

Information	Visning
Spårtitel & artistnamn	"TITLE"*
Albumnamn & artistnamn	"ALBUM"*
Mappnamn	"FOLDER"
Filnamn	"FILE"
Spårnummer & speltid	"P-TIME"
Klocka	"CLOCK"

I beredskapsläget/ läget för extrakälla

Information	Visning
Källnamn	"SRC NAME"
Klocka	"CLOCK"



- * Speltiden eller frekvensen visas om det inte går att visa informationsinnehållet.
- Spårnumret vid ljudfilen visas med de 3 sista siffrorna om 1000 låtar har överstigats.
- När klockvisning har valts, ändras visningsinställningen för varje källa till klockvisning.

Funktion hos DPX701U

Ändra visningsläget

Hur man ändrar visningsläget.

Tryck på [DISP]-tangenten.

Visningsläget ändras i ordningen som visas nedan varje gång du trycker på tangenten.

Visningsläge	Visning
Display A	
Display B	
Display C	
Display D	

- 1 Displaydel för grafik
- 2 Textdel på displayen
- 3 Textikoner på displayen
- 4 Text på displayens övre del
- 5 Text i mitten på displayen
- 6 Text på displayens undre del
- 7 Källikoner på displayen



- Indikatorn visas när Display C eller Display D har valts.
- Du kan ändra visningstypen för information genom att referera till sidhänvisningarna i tabellen nedan.

Display	A	B	C	D
Grafik ①	17	17	—	—
Text ②	—	18	—	—
Övre ④	—	—	19	19
Mitten ⑤	—	—	20	20
Undre ⑥	—	—	20	20

Växling mellan visning av grafik och text i Display B-läget

Tryck på [DISP]-tangenten.

Funktion hos DPX701U
Display A/ Display B

Ändra grafikvisningen

Du kan ändra visningen av grafik.

1 Välj visningsläget

Tryck på [DISP]-tangentsen.

Välj Display A/Display B på displayen.

2 Välj läget för val av grafik

Håll [DISP]-tangentsen intryckt i minst 1 sekund.

Display A : Håll [DISP]-tangentsen intryckt i minst 1 sekund.

Display B : Efter att du tryckt på [DISP]-tangentsen i mer än 1 sekund för att välja ett textläge. Tryck en gång till på [DISP]-tangentsen.

3 Aktivera grafikvisningen

Tryck kontrollreglaget mot [◀◀] eller [▶▶].

Visningen på grafikdisplayen ändras enligt nedan varje gång du trycker på kontrollreglaget.

Grafikvisning

Film 1

Film 2

Bakgrund

4 Avsluta läget för val av grafik

Tryck på [DISP]-tangentsen.



- Inställningen av denna funktion är möjlig då Display A/ Display B har valts som displayläge.

Funktion hos DPX701U
Display A/ Display B

Val av bakgrundsbild

Används för att välja en bakgrundsbild när displaytypen har ställts på Display A/ Display B.

1 Välj visning av bakgrundsbild

Se <Ändra grafikvisningen> (sid 17).

2 Välj bakgrundsbild

Bakgrundsbilderna växlar i ordning

Tryck på kontrollreglaget.

Bakgrundssökningen sätts på respektive stängs av varje gång du trycker på tangentsen.

"SCAN" visas när funktionen är på.

När funktionen är på visas varje bakgrundsbild med flera sekunders mellanrum.

Välja bakgrundsbild manuellt

1 Stäng av inläsningen av bakgrundsbild.

Tryck på kontrollreglaget.

Bakgrundssökningen sätts på respektive stängs av varje gång du trycker på tangentsen.

2 Välj bakgrundsbild.

Tryck kontrollreglaget mot [FM] eller [AM].

Bakgrunden ändras varje gång du trycker på kontrollreglaget.

3 Lämna läget för justering av visningen

Tryck på [DISP]-tangentsen.

Allmänna egenskaper

Funktion hos DPX701U

Display B

Välja text på displayen

Du kan välja texten som visas.

1 Välj visningsläget

Tryck på [DISP]-tangenten.

Välj Display B.

2 Välj ett textvisningsläge

Håll [DISP]-tangenten intryckt i minst 1 sekund.

3 Välj texten

Tryck kontrollreglaget mot [◀◀] eller [▶▶].

I tunerläget

Information	Visning
Programservicenamn (FM)	"Frequency/PS"*
Radiotext eller programservicenamn (FM)	"Radio Text"*
Frekvens (MW, LW)	"Frequency"
Klocka	"Clock"
Datum	"Date"

I läget för CD- & extern skivväxlare

Information	Visning
Skivtitel	"Disc Title"*
Spårtitel	"Track Title"*
Spårnummer & speltid	"P-Time"
Skivnamn	"DNPS"
Klocka	"Clock"
Datum	"Date"

I läget för ljudfilskälla

Information	Visning
Spårtitel & artistnamn	"Title/Artist"*
Albumnamn & artistnamn	"Album/Artist"*
Mappnamn	"Folder Name"
Filnamn	"File Name"
Speltid & Filnummer	"P-Time"
Klocka	"Clock"
Datum	"Date"

I beredskapsläget/ läget för extrakälla

Information	Visning
Källnamn	"Source Name"
Klocka	"Clock"
Datum	"Date"

4 Avsluta textvals läget

Håll [DISP]-tangenten intryckt i minst 1 sekund.



- * Speltiden eller frekvensen visas om det inte går att visa informationsinnehållet.
- När LX-AMP är ansluten, visas föremålet som ställts in med visningsläget för LX-AMP.
- Spårnumret vid ljudfilen visas med de 3 sista siffrorna om 1000 låtar har överstigats.

Funktion hos DPX701U
Display C/ Display D

Ändra textvisningen

Du kan ändra texten som visas.

1 Välj visningsläget

Tryck på [DISP]-tangenten.

Välj Display C/Display D på displayen.

2 Välj ett textvisningsläge

Håll [DISP]-tangenten intryckt i minst 1 sekund.

3 Välj textvisningsdel

Tryck kontrollreglaget mot [FM] eller [AM].

Markören (➡) flyttas till vald textvisningsdel.

Välj texten

Tryck kontrollreglaget mot [◀◀] eller [▶▶].

Se tabellen i det följande angående en förklaring av inställningspunkterna.

4 Avsluta textvals läget

Tryck på [DISP]-tangenten.



- Samma information kan inte visas i textvisningsdelarna överst, i mitten och underst. Den tomma visningsdelen kan dock ha flera sektioner.
- Spårnumret vid ljudfilen visas med de 3 sista siffrorna om 1000 låtar har överstigits.
- När LX-AMP är ansluten, visas föremålet som ställts in med visningsläget för LX-AMP.

Texten visas i den övre displaydelen

I tunerläget

Information	Visning
Programservicenamn (FM)	"Frequency/PS"*
Radiotext eller programservicenamn (FM)	"Radio Text"*
Frekvens (MW, LW)	"Frequency"
Klocka	"Clock"
Datum	"Date"

I läget för CD- & extern skivväxlare

Information	Visning
Skivtitel	"Disc Title"*
Spårtitel	"Track Title"*
Spårnummer & speltid	"P-Time"
Skivnamn	"DNPS"
Klocka	"Clock"
Datum	"Date"

I läget för ljudfilskälla

Information	Visning
Spårtitel & artistnamn	"Title/Artist"*
Albumnamn & artistnamn	"Album/Artist"*
Mappnamn	"Folder Name"
Filnamn	"File Name"
Speltid & Filnummer	"P-Time"
Klocka	"Clock"
Datum	"Date"

I beredskapsläget/ läget för extrakälla

Information	Visning
Källnamn	"Source Name"
Klocka	"Clock"
Datum	"Date"



- * Speltiden eller frekvensen visas om det inte går att visa informationsinnehållet.

Allmänna egenskaper

Text som visas i mitten på displayen

I tunerläget

Information	Visning
Klocka	"Clock"
Datum	"Date"
Ingen visning	"Blank"
Radiotext (FM)	"Radio Text"*

I läget för CD- & extern skivväxlare

Information	Visning
Klocka	"Clock"
Datum	"Date"
Ingen visning	"Blank"
Skivtitel	"Disc Title"*
Spårtitel	"Track Title"*
Skivnamn	"DNPS"

I läget för ljudfilskälla

Information	Visning
Klocka	"Clock"
Datum	"Date"
Ingen visning	"Blank"
Spårtitel & artistnamn	"Title/Artist"*
Albumnamn & artistnamn	"Album/Artist"*
Mappnamn	"Folder Name"
Filnamn	"File Name"

I beredskapsläget/ läget för extrakälla

Information	Visning
Klocka	"Clock"
Datum	"Date"
Ingen visning	"Blank"



- * Kenwood-logotypen visas om det inte går att visa informationsinnehållet.

Texten visas i den undre displaydelen

I tunerläget

Information	Visning
Indikator	"Status"
Klocka	"Clock"
Datum	"Date"
Ingen visning	"Blank"
Radiotext (FM)	"Radio Text"*

I läget för CD- & extern skivväxlare

Information	Visning
Indikator	"Status"
Klocka	"Clock"
Datum	"Date"
Ingen visning	"Blank"
Skivtitel	"Disc Title"*
Spårtitel	"Track Title"*
Skivnamn	"DNPS"

I läget för ljudfilskälla

Information	Visning
Indikator	"Status"
Klocka	"Clock"
Datum	"Date"
Ingen visning	"Blank"
Spårtitel & artistnamn	"Title/Artist"*
Albumnamn & artistnamn	"Album/Artist"*
Mappnamn	"Folder Name"
Filnamn	"File Name"

I beredskapsläget/ läget för extrakälla

Information	Visning
Indikator	"Status"
Klocka	"Clock"
Datum	"Date"
Ingen visning	"Blank"



- * Indikatorn visas om det inte går att visa informationsinnehållet.

Funktion hos DPX701U
Display B/Display C/Display D

Välja färg på typsnitt

Du kan välja vilken färg texten ska ha.

1 Välj ett textvisningsläge

Display B : Se <Välja text på displayen> (sid 18).

Display C/D : Se <Ändra textvisningen> (sid 19).

2 Växla från visning av text till teckensnittfärg

Tryck på kontrollreglaget.

3 Välj textvisningsdel

Välj en rad (endast Display C/ Display D)

Tryck kontrollreglaget mot [FM] eller [AM].

Markören (➡) flyttas till vald textvisningsdel.

Välj typsnittsfärg

Tryck kontrollreglaget mot [◀◀] eller [▶▶].

4 Avsluta valläget för typsnittsfärg

Tryck på kontrollreglaget.



- Om du har valt Display B, bör du välja en teckensnittsfärg som är lätt att se.
- Du kan även ställa in punkten "Status" med Display C resp. D, men den faktiska displayfärgen ändras dock inte.

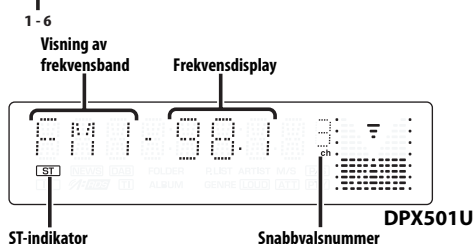
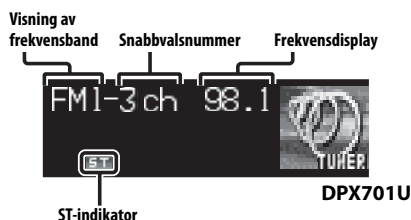
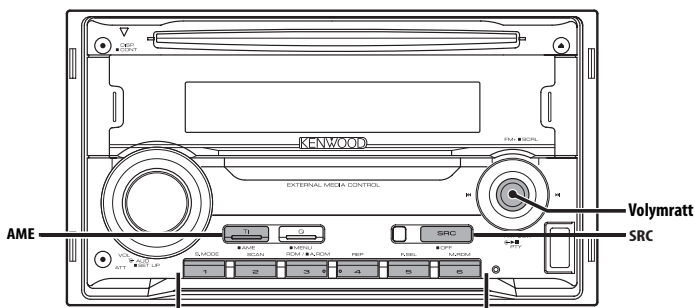

Stationsinställning

Hur man väljer en station.

1 Välj radion som källa

Tryck på [SRC]-tangenten.

Välj "TUNER" på displayen.

2 Välj frekvensband

Tryck kontrollreglaget mot [FM] eller [AM].

Frekvensbandet växlar mellan FM1, FM2 och FM3

varje gång du trycker kontrollreglaget mot [FM].

3 Söka upp och ned på frekvensbandet

Tryck kontrollreglaget mot [◀◀] eller [▶▶].



- "ST"-indikatorn lyser vid mottagning av en stereosändning.

Tillbehör till DPX701U

Endast med fjärrkontrollen

Direktinställning av en frekvens

Frekvensinmatning för stationsinställning.

1 Välj frekvensband

Tryck på [FM]- eller [AM]-tangenten.

2 Välj läget för direktinställning av en frekvens

Tryck på [DIRECT]-tangenten på fjärrkontrollen.

"- - - -" visas.

3 Ange frekvensen

Tryck på sifvertangenterna på fjärrkontrollen.

Exempel:

Önskad frekvens	Tryck på
92,1 MHz (FM)	[0], [9], [2], [1]
810 kHz (AM)	[0], [8], [1], [0]

Avbryta direktinställning av en frekvens

Tryck på [DIRECT]-tangenten på fjärrkontrollen.

Snabbvalsminne

Lagra en station i snabbvalsminnet.

1 Välj frekvensband

Tryck kontrollreglaget mot [FM] eller [AM].

2 Välj frekvensen som ska lagras i minnet

Tryck kontrollreglaget mot [◀◀] eller [▶▶].

3 Lagra frekvensen i minnet

Håll den önskade tangenten [1] — [6] intryckt i minst 2 sekunder.

Snabbvalsnumret blinkar en gång på displayen.

En station kan lagras på varje tangent från [1]

— [6] för respektive frekvensband.

Automatisk minneslagring

Automatisk lagring av stationer med stark signal i minnet.

1 Välj ett frekvensband för automatisk minneslagring

Tryck kontrollreglaget mot [FM] eller [AM].

2 Aktivera läget för automatisk minneslagring

Håll [AME]-tangenten intryckt i minst 2 sekunder.

Automatisk minneslagring avbryts när 6 stationer som kan tas emot har lagrats i minnet.



- Endast RDS-stationer lagras i minnet när <AF (Alternative Frequency - alternativ frekvens)> (sid 39) är på (ON).
- Om automatisk minneslagring görs på FM2-bandet, lagras inte de RDS-stationer som redan förinställts på FM1-bandet.
Samma sak gäller för FM3-bandet och RDS-stationer som redan lagrats på FM1 eller FM2 lagras alltså inte på detta band.

Snabbvalsinställning

Hur man tar fram stationer som lagrats i minnet.

1 Välj frekvensband

Tryck kontrollreglaget mot [FM] eller [AM].

2 Ta fram stationen

Tryck på den önskade tangenten [1] — [6].

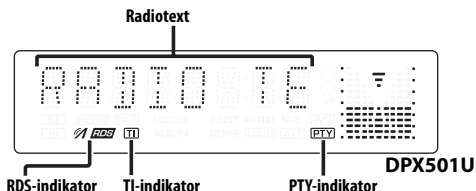
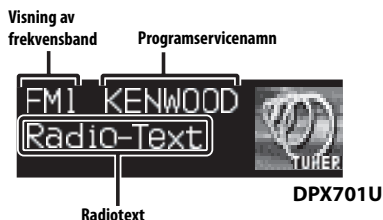
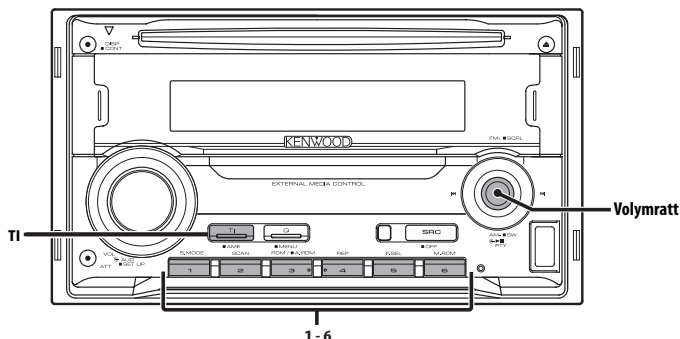

Trafikinformation

Anläggningen kan automatiskt växla till mottagning av trafikinformation när ett trafikmeddelande sänds ut även om du inte lyssnar på radion.

Tryck på [TI]-tangenten.

Trafikinformationsfunktionen sätts på (ON) respektive stängs av (OFF) varje gång du trycker på tangenten.

"TI"-indikatorn lyser när funktionen är på (ON). (endast DPX501U)

"TI"-indikatorn blinkar när en station som inte sänder trafikinformation tas emot.

"Traffic INFO"/ "TRAFFIC" visas på displayen när ett trafikmeddelande börjar och meddelandet hörs över högtalarna.



- Om trafikinformationsfunktionen sätts på (ON) när du lyssnar på AM-bandet, så växlar anläggningen automatiskt till en FM-station.
- Vid mottagning av trafikinformation kommer anläggningen ihåg den inställda ljudstyrkan och nästa gång ett trafikmeddelande tas emot ställs samma ljudstyrkenivå in.

Mottagning av andra trafikinformationsstationer

Tryck kontrollreglaget mot [◀◀] eller [▶▶].



- Det går att växla trafikinformation när den är från tunerkanalen. Du kan dock inte växla trafikinformationen under mottagning av trafikmeddelande från andra källor än tunern.

Rullning av radiotext

Du kan rulla det visade radiotextmeddelandet över displayen.

Håll [FM] på kontrollreglaget intryckt i minst 2 sekunder.



- Det kan hända att displayen släcks under rullningen när <Displayens belysningskontroll> (sid 37) är av.

PTY (programtyp)

Du kan välja programtyp och söka efter en station.

1 Välj PTY-läget

Tryck på kontrollreglaget.

"PTY Select" visas. (endast DPX701U)

"PTY"-indikatorn lyser när PTY-läget är aktivt. (endast DPX501U)



- Denna funktion kan inte användas under mottagning av trafikmeddelanden eller med AM-sändningar.

2 Välj programtyp

Tryck kontrollreglaget mot [FM] eller [AM].

Programtypen ändras enligt nedan varje gång du trycker på kontrollreglaget.

Nr.	Programtyp	Visning DPX701U	DPX501U
1.	Tal	"All Speech"	"SPEECH"
2.	Musik	"All Music"	"MUSIC"
3.	Nyheter	"News"	"NEWS"
4.	Aktuella angelägenheter	"Current Affairs"	"AFFAIRS"
5.	Information	"Information"	"INFO"
6.	Sport	"Sport"	"SPORT"
7.	Utbildning	"Education"	"EDUCATE"
8.	Drama	"Drama"	"DRAMA"
9.	Kultur	"Cultures"	"CULTURE"
10.	Vetenskap	"Science"	"SCIENCE"
11.	Blandat	"Varied Speech"	"VARIED"
12.	Popmusik	"Pop Music"	"POP M"
13.	Rockmusik	"Rock Music"	"ROCK M"
14.	Lätlyssnad musik	"Easy Listening M"	"EASY M"
15.	Mjukt klassiskt	"Light Classic M"	"LIGHT M"
16.	Seriöst klassiskt	"Serious Classics"	"CLASSICS"
17.	Annan musik	"Other Music"	"OTHER M"

18.	Väder	"Weather & Metr"	"WEATHER"
19.	Börsrapporter	"Finance"	"FINANCE"
20.	Barnprogram	"Children's Prog"	"CHILDREN"
21.	Sociala angelägenheter	"Social Affairs"	"SOCIAL"
22.	Religiösa program	"Religion"	"RELIGION"
23.	Telefonväktarprogram	"Phone In"	"PHONE IN"
24.	Reseprogram	"Travel & Touring"	"TRAVEL"
25.	Fritid	"Leisure & Hobby"	"LEISURE"
26.	Jazz-musik	"Jazz Music"	"JAZZ"
27.	Country-musik	"Country Music"	"COUNTRY"
28.	Nationalmusik	"National Music"	"NATION M"
29.	Evergreens	"Oldies Music"	"OLDIES"
30.	Folkmusik	"Folk Music"	"FOLK M"
31.	Dokumentärsfilmer	"Documentary"	"DOCUMENT"



- Tal och Musik omfattar de programtyper som anges nedan.

Musik: Nr. 12 — 17, 26 — 30

Tal: Nr. 3 — 11, 18 — 25, 31

- Programtyper kan lagras på snabbvalstangenterna [1] — [6] och snabbt tas fram. Se <Förinställning av programtyper> (sid 26).
- Du kan ändra språket som visas på displayen. Se <Ändra språk för PTY-funktionen> (sid 26).

3 Söka efter en station med den valda programtypen

Tryck kontrollreglaget mot [◀◀] eller [▶▶].

Tryck en gång till på [◀◀] eller [▶▶] på kontrollreglaget om du vill söka efter andra stationer.



- "NO PTY" visas om den valda programtypen inte hittas. Välj i så fall en annan programtyp.

4 Lämna PTY-läget

Tryck på kontrollreglaget.

Förinställning av programtyper

Du kan lagra programtypen på en snabbvalstangent och snabbt ta fram den.

Förinställning av programtyper

1 Välj programtypen du vill förinställa

Se <PTY (programtyp)> (sid 25).

2 Lagra programtypen

Håll den önskade tangenten [1] — [6] intryckt i minst 2 sekunder.

Ta fram en lagrad programtyp

1 Välj PTY-läget

Se <PTY (programtyp)> (sid 25).

2 Välj programtypen

Tryck på den önskade tangenten [1] — [6].

Ändra språk för PTY-funktionen

Du kan välja ett språk som programtyper ska visas på.

1 Välj PTY-läget

Se <PTY (programtyp)> (sid 25).

2 Välj läget för språkändring

Tryck på [TI]-tangenten.

3 Välj språket

Tryck kontrollreglaget mot [FM] eller [AM].

Språket ändras enligt nedan varje gång du trycker på kontrollreglaget.

DPX701U

Språk	Visning
Engelska	"English"
Spanska	"Spanish"
Franska	"French"
Holländska	"Dutch"
Norska	"Norwegian"
Portugisiska	"Portuguese"
Svenska	"Swedish"
Tyska	"German"

DPX501U

Språk	Visning
Engelska	"ENGLISH"
Franska	"FRENCH"
Svenska	"SWEDISH"
Tyska	"GERMAN"

4 Lämna läget för språkändring

Tryck på [TI]-tangenten.

Egenskaper för CD/USB-enheter/ljudfiler/extern skivväxlare

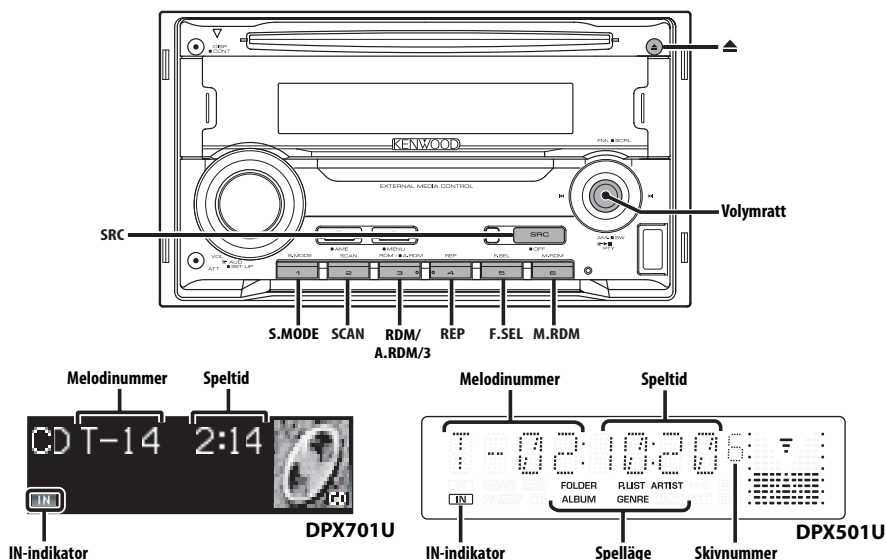

Spela CD-skivor och ljudfiler

När det finns en skiva i spelaren

Tryck på [SRC]-tangenten.

Välj "Compact Disc"/ "CD" på displayen.



- "IN"-indikatorn lyser när det finns en CD-skiva i spelaren.

Paus och avspeling

Tryck på kontrollreglaget.

Spelaren växlar mellan paus och avspeling varje gång du trycker på kontrollreglaget.

Ta ut CD-skivan

Tryck på [▲]-tangenten.



- Du kan under avspeling av ACDrive-medier avbryta röstmeddelanden när mappen <Röstindex> (sid 43) väljs.

Avspelning från en USB-enhet

Avspelning från en USB-enhet

1 Välj en annan källa än USB-enheten

Tryck på [SRC]-tangenten.

2 Anslut USB-enheten.

3 Välj USB-källan

Tryck på [SRC]-tangenten.

Välj "USB" på displayen.



- Se <Angående AAC, MP3 och WMA> (sid 8) angående vilka ljudfiler du kan spela.
- Se <Angående USB-enheter> (sid 10) angående kompatibla USB-enheter och hur de ansluts.
- Om du stannar avspelningen av en fil på USB-enheten, kan du senare fortsätta avspelningen från samma punkt där den avbröts.
Under förutsättning att filerna på USB-enheten är de samma kan du även fortsätta avspelningen av en fil från samma punkt där avspelningen stannades fastän USB-enheten en gång har kopplats loss.
- Stick in USB-enhetens kontakt så långt som möjligt.
- Skivor (ACDrive-medier) som gjorts med Media Manager kan spelas enligt samma förfarande.
- Du kan under avspelning av ACDrive-medier avbryta röstmeddelanden när mappen <Röstindex> (sid 43) väljs.

Paus och avspelning

Tryck på kontrollreglaget.

Spelaren växlar mellan paus och avspelning varje gång du trycker på kontrollreglaget.

Koppla loss USB-enheten

1 Välj en annan källa än USB-enheten

Tryck på [SRC]-tangenten.

2 Koppla loss USB-enheten.



- Om du kopplar loss USB-enheten när den är vald som källa finns det risk att datan på USB-enheten skadas.



- USB-enheten kan också kopplas loss om strömmen till enheten har stängts av.

Spela skivor på en extern spelare

Hur man spelar skivor i en extern spelare (säljs separat), som anslutits till anläggningen.

Tryck på [SRC]-tangenten.

Välj visning på displayen för den skivspelare du vill lyssna på.

Exempel på displayvisningar:

Visning	Skivspelare
"CD Changer"/ "CD CH"	CD-växlare
"MD Changer"/ "MD CH"	MD-växlare

Paus och avspelning

Tryck på kontrollreglaget.

Spelaren växlar mellan paus och avspelning varje gång du trycker på kontrollreglaget.



- Skiva 10 visas som "0". (endast DPX501U)
- De olika funktioner som kan användas samt den information som kan visas beror på vilken skivväxlare som har anslutits till apparaten.

Snabbflyttning framåt och bakåt

Snabbflyttning framåt

Håll [▶▶] på kontrollreglaget intryckt.

Släpp reglaget när du vill fortsätta avspelningen.

Snabbflyttning bakåt

Håll [◀◀] på kontrollreglaget intryckt.

Släpp reglaget när du vill fortsätta avspelningen.



- Inget ljud hörs under tiden ljudfilen söks igenom.
- Det kan hända att snabbflyttning framåt och bakåt inte kan användas beroende på AAC-filformatet.

Spår-/filsökning

Du kan söka efter en låt på skivan eller i ljudfilsmappen.

Tryck kontrollreglaget mot [**◀◀**] eller [**▶▶**].

Funktion hos CD-växlaren/ ljudfiler

Skivsökning/mappsökning

Du kan välja en skiva i skivväxlaren eller en mapp med ljudfiler.

Tryck kontrollreglaget mot [**FM**] eller [**AM**].

Tillbehör till DPX701U
Endast med fjärrkontrollen

Direkt spår-/filsökning

Du kan söka efter spår/filer genom att ange spår-/filnummer.

1 Ange spår-/filnummer

Tryck på siffertangenterna på fjärrkontrollen.



- Med direkt filsökning kan du välja upp till fil nummer 999.

2 Starta spår-/filsökning

Tryck på [**◀◀**]- eller [**▶▶**]-tangenten.

Avbryta direkt spår-/filsökning

Tryck på [**▶II**]-tangenten.

Tillbehör till DPX701U
Skivväxlare med fjärrkontroll

Direkt skivsökning

Du kan söka efter en skiva genom att ange ett skivnummer.

1 Ange skivnummer

Tryck på siffertangenterna på fjärrkontrollen.

2 Starta skivsökning

Tryck på [**+**]- eller [**-**]-tangenten.

Avbryta direkt skivsökning

Tryck på [**▶II**]-tangenten.



- Tryck på "0" för att välja skiva nr. 10.

Spår-/fil-/skiv-/mapprepetition

Du kan repetera avspelningsen av spåret, skivan i skivväxlaren eller ljudfilsmappen som du lyssnar på.

Tryck på [**REP**]-tangenten.

Repeteringsfunktionen växlar enligt nedan varje gång du trycker på tangenten.

I läget för CD- & extern skivväxlare

Repeteringsfunktion	Visning
Spårrepetition	"Track Repeat ON" / "TRAC REP"
Skivrepetition (med skivväxlare)	"Disc Repeat ON" / "DISC REP"
AV	"Repeat OFF" / "REP OFF"

I läget för ljudfilskälla

Repeteringsfunktion	Visning
Filrepetition	"File Repeat ON" / "FILE REP"
Mapprepetition	"Folder Repeat ON" / "FOLD REP"
AV	"Repeat OFF" / "REP OFF"

Melodiavsökning

Du kan spela första delen av varje låt på skivan eller i ljudfilsmappen som du lyssnar på för att hitta en önskad låt.

1 Starta melodiavsökning

Tryck på [SCAN]-tangente.

"Scan ON"/ "Track Scan ON"/ "File Scan ON"/ "SCAN ON"/ "TRAC SCN"/ "FILE SCN" visas.

2 Koppla ur funktionen när spåret du vill lyssna till spelat

Tryck på [SCAN]-tangente.

Slumpvis avspelning

Du kan spela alla spår på skivan i slumpvis ordning.

Tryck på [RDM]-tangente.

Funktionen för slumpvis avspelning sätts på eller stängs av varje gång du trycker på tangente. "Random ON"/ "Disc Random ON"/ "Folder RDM ON"/ "RDM ON"/ "DISC RDM"/ "FOLD RDM" visas när funktionen för slumpvis avspelning är på.



- Nästa spår som ska spelas väljs slumpmässigt när du trycker kontrollreglaget mot [▶▶].

Endast med skivväxlare

Slumpvis avspelning av ett magasin

Du kan spela alla spår på alla skivor i skivväxlaren i slumpvis ordning.

Tryck på [M.RDM]-tangente.

Funktionen för slumpvis avspelning av ett magasin sätts på eller stängs av varje gång du trycker på tangente.

"Magazine RDM ON"/ "MGZN RDM" visas när funktionen för slumpvis avspelning av ett magasin är på.



- Nästa spår som ska spelas väljs slumpmässigt när du trycker kontrollreglaget mot [▶▶].

Ljudfilens funktion

Slumpmässig avspelning av alla melodier

Du kan spela alla ljudfiler på mediet i slumpmässig ordning.

Håll [A.RDM]-tangente intryckt i minst 1 sekund.

"All Random ON"/ "ALL RDM" visas när funktionen för slumpvis avspelning av skivan är på.

Avbryta den slumpmässiga avspelningen av alla melodier

Tryck på [A.RDM]-tangente.



- Nästa spår som ska spelas väljs slumpmässigt när du trycker kontrollreglaget mot [▶▶].

Ljudfilens funktion

Välj önskat läge

Du kan snabbt välja den fil eller mapp du vill lyssna på.

1 Ta fram läget för att välja läge Tryck på [F.SEL]-tangenten.

Visning	Välj önskat läge
"FILE SELECT"/ "FILE SEL"*1	Se <Filvalsläge> (sid 31).
"FOLDER SELECT1"/ "FOLDER SELECT"/ "FLD SEL1"/ "FLD SEL"	Se <Mappvalsläge 1> (sid 32).
"FOLDER SELECT2"/ "FLD SEL2"*2	Se <Mappvalsläge 2> (sid 32).

Avsluta läget för val av läge



- Välläget kan inte väljas när <Slumpmässig avspelning av alla melodier> (sid 30) är på.
- *1 Du kan inte använda denna funktion om <Slumpvis avspelning> (sid 30) står på "ON".
- *2 Denna funktion kan inte användas när inställningen av <Växla spelläge> (sid 33) är en annan än "Folder Mode"/ "FOLDER" när du spelar ACDrive-media.

2 Välj en fil/ mapp

Se förklaringarna för respektive lägesval.

Rullning av fil-/ mappnamnvisningen

Håll [FM] på kontrollreglaget intryckt i minst 2 sekunder.



- Du kan under avspelning av ACDrive-medier avbryta röstmeddelanden när mappen <Röstindex> (sid 43) väljs.
- Röstmeddelanden enligt <Röstindex> (sid 43) fungerar inte i filvalsläget.

Ljudfilens funktion

Filvalsläge

Från detta läge kan du välja en ljudfil i den mapp som spelas för tillfället via ett filnamn.

1 Välj filvalsläget

Tryck på [F.SEL]-tangenten.

Välj "FILE SELECT"/ "FILE SEL" på displayen.

Se <Välj önskat läge> (sid 31).

Filnamnsvisning

Visar det aktuella filnamnet.



Filnummervisning

Indikerar det valda filnumret.

Visar det aktuella filnamnet.

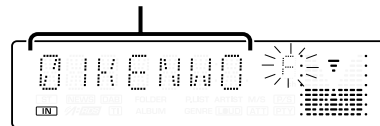

2 Välj filen

Tryck kontrollreglaget mot [◀◀] eller [▶▶].

Växla tio filer åt gången

Tryck kontrollreglaget mot [FM] eller [AM].

Om du trycker på [FM]-tangenten kommer du 10 låtar upp och trycker du på [AM]-tangenten kommer du 10 låtar ner.



- I filvalsläget kan du välja upp till fil nummer 999.

3 Bestäm vilken fil du vill spela

Tryck på kontrollreglaget.

Filvalsläget kopplas ur och ljudfilen som visas spelas.

Egenskaper för CD/USB-enheter/ljudfiler/extern skivväxlare

Ljudfilens funktion

Mappvalsläge 1

Du kan välja en målapp via mapphierarkins olika nivåer. Detta är praktiskt för att navigera via mappar bland ljudfilerna.

1 Välj mappvalsläge 1

Tryck på [F.SEL]-tangente.

Välj "FOLDER SELECT1"/ "FLD SEL1"/ "FOLDER SELECT"/ "FLD SEL" på displayen.

Se <Välj önskat läge> (sid 31).

Visning av mappnamn

Visar den valda mappens namn.



Visning av mappnummer

Visar numret på den mapp som tillhör den valda mappen.

Visar den valda mappens namn.



2 Välj mappnivå*

Tryck kontrollreglaget mot [FM] eller [AM].

Om du trycker på [FM]-tangente kommer du 1 nivå ned och trycker du på [AM]-tangente kommer du 1 nivå upp.

Välja en mapp på samma nivå

Tryck kontrollreglaget mot [◀◀] eller [▶▶].

Med kontrollreglagets [◀◀]-sida kan du flytta till föregående mapp, medan du med kontrollreglagets [▶▶]-sida kan flytta till nästa mapp.

Komma tillbaka till högsta nivå*

Tryck på [3]-tangente.



- * Denna funktion kan inte användas när inställningen av <Växla spelläge> (sid 33) är en annan än "Folder Mode"/ "FOLDER" när du spelar ACDrive-media.

3 Bestäm vilken mapp du vill spela

Tryck på kontrollreglaget.

Läget för val av mapp kopplas ur och ljudfilen i den mapp som visas spelas.

Ljudfilens funktion

Mappvalsläge 2

Du kan välja målappen bland de mappar i vilka det finns ljudfiler. Endast mappar som innehåller ljudfiler visas.

1 Välj mappvalsläge 2

Tryck på [F.SEL]-tangente.

Välj "FOLDER SELECT2"/ "FLD SEL2" på displayen.

Se <Välj önskat läge> (sid 31).

Visning av mappnamn

Visar den valda mappens namn.



Visning av mappnummer

Visar numret på den mapp som tillhör den valda mappen.

Visar den valda mappens namn.

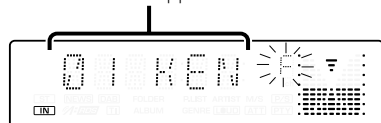

2 Välj mappen

Tryck kontrollreglaget mot [◀◀] eller [▶▶].

Mappar som innehåller ljudfiler visas en åt gången varje gång du trycker på reglaget.

Kontrollera mappnamnet på den högsta nivån

Tryck kontrollreglaget mot [FM] eller [AM].

Mappnamnet visas överst på displayen när du trycker på [AM]-tangente.

Mappnamnet visas nederst på displayen när du trycker på [AM]-tangente.

"□"/ "⏏" visas när mappen på den högsta nivån visas.

3 Bestäm vilken mapp du vill spela

Tryck på kontrollreglaget.

Läget för val av mapp kopplas ur och ljudfilen i den mapp som visas spelas.

Funktion hos ACDrive-medier

Växla spelläge

Du kan ordna spelordningen på låtarna efter deras kategorier.

Tryck på [S.MODE]-tangenten.

Spelläget växlar enligt nedan varje gång du trycker på tangenten.

Spellägesindikatorn lyser. (endast DPX501U)

Spelläge	Kategori som ska sorteras
"PlayList Mode"/ "PLAYLIST"	Spellistans ordning.
"Genre Mode"/ "GENRE"	Efter genre.
"Artist Mode"/ "ARTIST"	Efter artist.
"Album Mode"/ "ALBUM"	Efter album.
"Folder Mode"/ "FOLDER"	Efter mapp på mediet.



- Kategoriinformationen för varje spår är den data som registreras i Media Manager när ACDrive-mediet skapas.
- Meddelandet när läget ändras kan avbrytas med <Röstindex> (sid 43).
- Vidare spellägesinformation kan väljas med [AM]- och [FM]-reglaget.

Funktion hos ACDrive-medier

Teckensökning

Du kan söka efter det spår du vill spela genom att välja första bokstaven i dess genrenamn, artistnamn eller albumnamn.

1 Välj teckensökningsläget

Håll [S.MODE]-tangenten intryckt i minst 1 sekund.



- Denna funktion fungerar inte när <Slumpmässig avspelning av alla melodier> (sid 30) är på.
- Denna funktion är enbart tillgänglig när spelläget är inställt på genre, artist eller album.

Avbryta teckensökning

Tryck på [S.MODE]-tangenten.

2 Starta teckensökning

Tryck kontrollreglaget mot [◀◀] eller [▶▶].

Första bokstaven på genrenamnet, artistnamnet eller albumnamnet visas och meddelas i ordning.



- Meddelandet av första tecknet kan avbrytas med <Röstindex> (sid 43).
- Begynnelsestecknet visas och meddelas i motsatt ordning om du trycker kontrollreglaget i motsatt riktning, dvs. mot [◀◀] eller [▶▶], då teckensökningen är aktiverad.
- Teckensökningen kan inte avbrytas när den väl har startats.

3 Välj spåret som ska spelas

Tryck på kontrollreglaget när

begynnelsestecknet på det sökta spåret visas och meddelas.

Den valda startgruppen spelas.



- Bokstavssökning fungerar bara med bokstäverna (A-Z).

Rullning av text/titlar

Du kan rulla den visade CD-texten, ljudfilstexten eller MD-titeln över displayen.

Håll [FM] på ljudstyrkekontrollen intryckt i minst 2 sekunder.



- Det kan hända att displayen släcks under rullningen när <Displayens belysningskontroll> (sid 37) är av.

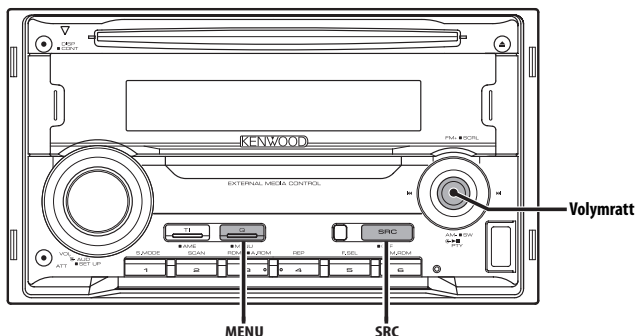

Menysystem

Du kan välja att få bekräftelsestoner när du trycker på tangenter m.m.
I detta avsnitt förklaras menysystemets grundbruk. Efter detta avsnitt följer referenser till de olika menyalternativen samt deras inställningsmöjligheter.

1 Välj menyläget

Håll [MENU]-tangenter intryckt i minst 1 sekund.
"MENU" visas.

2 Välj ett menyalternativ

Tryck kontrollreglaget mot [FM] eller [AM].
Exempel: Välj "Beep"/ "BEEP" på displayen om du vill ha bekräftelsestoner på tangenterna.

3 Ändra menyalternativet

Tryck kontrollreglaget mot [◀◀] eller [▶▶].

Exempel: Om du har valt "Beep"/ "BEEP" växlar apparaten mellan "Beep : ON"/ "BEEP ON" och "Beep : OFF"/ "BEEP OFF" varje gång du trycker på kontrollreglaget. Välj en av dem som din inställning.

Du kan nu fortsätta att ställa in andra alternativ genom att gå tillbaka till steg 2.

4 Lämna menyläget

Tryck på [MENU]-tangenter.



- Om det finns andra alternativ som rör grundbruket, visas deras användningsätt och senare en förteckning över deras olika inställningsmöjligheter. (Vanligtvis gäller att inställningen högst upp i förteckningen är grundinställningen.) Dessutom gäller att förklaringar för alternativ som inte kan användas (exempelvis <Manuell klockjustering>) utförs steg för steg.
- Tre alternativ visas på displayen. Menyalternativet i mitten är det som kan justeras. (endast DPX701U)

I beredskapsläget

Stöldskyddskod

Aktivering av stöldskyddskoden innebär att ingen annan kan använda ljudanläggningen. När stöldskyddskoden har aktiverats krävs det att korrekt kod anges för att kunna sätta på ljudanläggningen när den flyttas från fordonet. Stöldskyddskoden förhindrar att din ljudanläggning blir stulen.



- Ställ in stöldskyddskoden när <Inställning av demonstrationsläget> (sid 45) är avstängd.
- Om stöldskyddsfunktionen aktiveras går det inte att använda apparaten. Observera att stöldskyddskod är den 4-siffriga kod som finns antecknad i ditt "Car Audio Passport" som medföljde apparaten.

1 Välj beredskapsläget

Tryck på [SRC]-tangentsen.

Välj "STANDBY" på displayen.

2 Välj menyläget

Håll [MENU]-tangentsen intryckt i minst 1 sekund.

"Security Set"/ "CODE SET" visas när "MENU" visas.

3 Välj läget för stöldskyddskoden

Håll kontrollreglaget intryckt i minst 1 sekund.

"Security Set"/ "CODE" visas när "Enter"/ "ENTER" visas.

4 Välj siffrorna för koden

Tryck kontrollreglaget mot [◀◀] eller [▶▶].

5 Välj siffrorna för stöldskyddskoden

Tryck kontrollreglaget mot [FM] eller [AM].

6 Upprepa steg 4 och 5 för att ange hela stöldskyddskoden.

7 Bekräfta stöldskyddskoden

Håll kontrollreglaget intryckt i minst 3 sekunder.

"Security Set"/ "CODE" visas när "Re-Enter"/ "RE-ENTER" visas.

8 Utför steg 4 till 7 och skriv in stöldskyddskoden igen.

"Approved"/ "APPROVED" visas. Stöldskyddskoden aktiveras nu.



- Börja om från steg 4 ovan om du trycker in en annan kod än din stöldskyddskod.

Återställning av stöldskyddskoden när ljudanläggningen används första gången efter att den kopplats loss från strömkällan eller att nollställningstangenten tryckts in

1 Slå på strömmen.

2 Utför steg 4 till 7 och skriv in stöldskyddskoden igen.

"Approved"/ "APPROVED" visas.

Du kan nu använda enheten.



- "Waiting"/ "WAITING" visas om du anger fel kod. En ny kod kan då inte anges förrän tiden, under vilken inmatning av koden inte är möjlig, är över (se nedan). "Security"/ "CODE" visas när tiden, under vilken inmatning av koden inte är möjlig, är över. Koden kan då anges.

Antal gånger fel kod har angetts	Tid, under vilken inmatning av koden inte är möjlig
1	—
2	5 minuter
3	1 timme
4	24 timmar

I beredskapsläget

Bekräftelsestoner på tangenterna

Du kan koppla in/ur tangenternas bekräftelsestoner.

Visning	Inställning
"Beep : ON"/ "BEEP ON"	Bekräftelsestoner hörs.
"Beep : OFF"/ "BEEP OFF"	Bekräftelsestoner hörs inte.

I beredskapsläget

Manuell klockjustering



- Denna justering kan göras när <Klocksynchronisering> (sid 36) är av (OFF).

1 Välj klockjusteringsläget

Tryck kontrollreglaget mot [FM] eller [AM].

Välj "Clock Adjust"/ "CLK ADJ" på displayen.

2 Aktivera klockjusteringsläget

Håll kontrollreglaget intryckt i minst 1 sekund.

Klockdisplayen börjar blinka.

3 Ställ in timmarna

Tryck kontrollreglaget mot [FM] eller [AM].

Ställ in minuterna

Tryck kontrollreglaget mot [◀◀] eller [▶▶].

4 Lämna klockjusteringsläget

Tryck på [MENU]-tangenter.

Funktion hos DPX701U

I beredskapsläget

Datumjustering

1 Välj datumjusteringsläget

Tryck kontrollreglaget mot [FM] eller [AM].

Välj "Date Adjust" på displayen.

2 Aktivera datumjusteringsläget

Håll kontrollreglaget intryckt i minst 1 sekund.

Datumsdisplayen börjar blinka.

3 Välj punkten (dag, månad eller år) du vill justera

Tryck kontrollreglaget mot [◀◀] eller [▶▶].

Punkten som blinkar kan justeras.

4 Justera alla punkter tills de är rätt

Tryck kontrollreglaget mot [FM] eller [AM].

5 Upprepa steg 3 och 4 och ställ in rätt datum.

6 Lämna datumjusteringsläget

Tryck på [MENU]-tangenter.

Funktion hos DPX701U

I beredskapsläget

Datumläge

Du kan ställa in datumformatet.

1 Välj datumläget

Tryck kontrollreglaget mot [FM] eller [AM].

Välj "Date Mode" på displayen.

2 Välj önskat datumformat

Tryck kontrollreglaget mot [◀◀] eller [▶▶].

3 Lämna menyläget

Tryck på [MENU]-tangenter.

I beredskapsläget

Klocksynchronisering

Du kan synkronisera tiden på klockan med den från tidsdatan från en RDS-station.

Visning	Inställning
"SYNC : ON" / "SYNC ON"	Tiden synkroniseras.
"SYNC : OFF" / "SYNC OFF"	Tiden måste ställas manuellt.



- Det tar kring 3 till 4 minuter innan klockans tid synkroniseras.

I beredskapsläget

Indirekt belysning

Området kring displayen kan ha en svag, indirekt belysning.

Visning	Inställning
"Lighting : ON" / "LGHT ON"	Tänder den indirekta belysningen.
"Lighting : OFF" / "LGHT OFF"	Släcker den indirekta belysningen.

Displayens belysningskontroll

Denna funktion stänger av displayen när du inte använder någon funktion under fem sekunder.

Denna funktion fungerar vid mörkerkörning.

Visning	Inställning
"Display : ON" / "DISP ON"	Displayen är alltid på.
"Display : OFF" / "DISP OFF"	Stänger av displayen när du inte använder någon funktion under fem sekunder.



- Ställ in Displayens belysningskontroll när <Inställning av demonstrationsläget> (sid 45) är avstängd.
- När displayen är avstängd sätts den på när du trycker på en tangent.
- När displayen är avstängd kan du inte använda några funktioner förutom följande:
 - Ljudstyrka
 - Ljuddämpning
 - Välja källa
 - Skivuttag
 - Slå av (OFF) strömmen
- Visningen ändras inte vid funktionsval, t.ex. när Menysystemet väljs.

I beredskapsläget

Dimmer

När bilens strålkastarströmbrytare slås på kan dimmerfunktionen dämpa displaybelysningen automatiskt.

Visning	Inställning
"Dimmer : ON" / "DIM ON"	Displayen nedbländas.
"Dimmer : OFF" / "DIM OFF"	Displayen nedbländas inte.

Funktion hos DPX501U

I beredskapsläget

Omkoppling av förstärkarutgångarna

Du kan skifta förstärkarsignalen mellan de bakre högtalarna och subwoofern.

(Faderkontrollen har ingen funktion när subwoofern har valts.)

Visning	Inställning
"SWPRE R"	För förstärkarutgång för de bakre högtalarna.
"SWPRE SW"	För förstärkarutgång för subwoofern.

I beredskapsläget

Inställning av den inbyggda förstärkaren

Bestämmer om den Inbyggda förstärkaren ska användas eller ej.

Ljudkvaliteten från förstärkarutgångarna förbättras om du stänger av den inbyggda förstärkaren.

Visning	Inställning
"AMP : ON" / "AMP ON"	Den inbyggda förstärkaren används.
"AMP : OFF" / "AMP OFF"	Den inbyggda förstärkaren är urkopplad.

Annat läge än beredskapsläget/

När dubbelzonsystemet är på

Inställning av dubbelzonsystemet

Du kan bestämma vilka källor som ska återges i de främre resp. bakre kanalerna när dubbelzonsystemet används.

Visning	Inställning
"Zone2 : Rear" / "ZONE2 R"	Underkällan (extraingångskällan) återges i de bakre kanalerna.
"Zone2 : Front" / "ZONE2 F"	Underkällan (extraingångskällan) återges i de främre kanalerna.

Annat läge än beredskapsläget

B.M.S. (Bass Management System - Basregleringsystem)

Du kan justera basförstärkningen hos ett externt slutsteg via huvudenheten.

Visning	Inställning
"AMP Bass : Flat" / "BMS FLT"	Basförstärkningsnivån är rak.
"AMP Bass : +6" / "BMS +6"	Låg basförstärkningsnivå (+6 dB).
"AMP Bass : +12" / "BMS +12"	Medel basförstärkningsnivå (+12 dB).
"AMP Bass : +18" / "BMS +18"	Hög basförstärkningsnivå (+18 dB).



- Se katalogen eller bruksanvisningen angående vilka effektförstärkare som kan styras från denna enhet.
- Bland förstärkarna finns det modeller som kan ställas in från rak frekvensgång till +18 dB, och de som kan ställas in från rak frekvensgång flat till +12 dB. När en förstärkare som bara kan nå +12 dB ansluts, fungerar inte alternativet "AMP Bass : +18" / "BMS +18" rätt om det väljs.

Annat läge än beredskapsläget

B.M.S. frekvenskompensation

Du kan ställa in B.M.S. förstärkningens mittfrekvens.

Visning	Inställning
"AMP FREQ : Normal" / "BMSF NML"	Förstärkning med normal mittfrekvens.
"AMP FREQ : Low" / "BMSF LOW"	Sänker den normala mittfrekvensen med 20%.

Med LX AMP-enheten ansluten

AMP-kontroll

Du kan styra LX AMP som är ansluten till enheten.

1 Välj AMP-kontrollläget

Tryck kontrollreglaget mot [FM] eller [AM].

Välj "AMP Control" / "AMP CTRL" på displayen.

2 Aktivera AMP-kontrollläget

Håll kontrollreglaget intryckt i minst 1 sekund.

3 Välj det AMP-alternativ du vill justera

Tryck kontrollreglaget mot [FM] eller [AM].



- Se bruksanvisningen som medföljer LX AMP för detaljer angående AMP-alternativ.

4 Justera AMP-alternativet

Tryck kontrollreglaget mot [◀◀] eller [▶▶].

5 Lämna AMP-kontrollläget

Tryck på [MENU]-tangenten.



- Du kan inte använda LX AMP-funktionen i beredskapsläget.

Inställning av timeout för nyhetssändningar

Anläggningen kan automatisk växla till mottagning av nyhetssändningar när de sänds även om du inte lyssnar på radion för tillfället. Du kan dessutom ange ett intervall då du inte vill att nyhetssändningar ska tas emot automatiskt.

Visning och inställning

"News : OFF" / "NEWS OFF"

"News : 00min" / "NEWS 00M"

:

"News : 90min" / "NEWS 90M"

Automatisk mottagningen av nyhetssändningar är aktiv när "News : 00min" / "NEWS 00M" —

"News : 90min" / "NEWS 90M" har aktiverats (ON).

"NEWS"-indikatorn lyser när funktionen är på (ON). (endast DPX501U)

Anläggningen växlar automatiskt till mottagning av nyhetssändningar när de sänds. Samtidigt visas "NEWS" på displayen.



- Om du har valt inställningen "News : 20min" / "20MIN", tas andra nyhetssändningar inte emot under de nästa 20 minuterna efter att den förra sändningen är klar.
- Ljudstyrkenivån för nyhetssändningar är den samma som för <Trafikinformation> (sid 24).
- Funktionen kan endast användas med stationer som sänder PTY-koden för nyhetssändningar eller som tillhör ett utökad nätverk med RDS-tjänster <Enhanced Other Network>, som sänder PTY-koden för nyhetssändningarna.
- Mottagningen växlar till FM-bandet när nyhetssändningens funktionen aktiveras (ON).

I tunerläget

Lokalstationsökning

Endast stationer med bra mottagning, dvs. lokala stationer, tas emot under automatisk stationsinställning.

Visning

Inställning

"Local Seek : OFF" / "LO.S OFF"

Inställningen för lokalstationsökning är av.

"Local Seek : ON" / "LO.S ON"

Inställningen för låg lokalstationsökning är inkopplad.

I tunerläget

Stationsinställningsläge

Du kan bestämma hur stationsinställningen ska göras.

Stationsinställningsläge	Visning	Användning
Automatisk stationsinställning	"Seek Mode : Auto1" / "AUTO 1"	Automatisk sökning efter en station.
Snabbvalsavsökning	"Seek Mode : Auto2" / "AUTO 2"	Stationerna som lagrats i snabbvalsminnet söks av i ordning.
Manuell stationsinställning	"Seek Mode : Manual" / "MANUAL"	Normal, manuell inställning av stationer.

AF (Alternative Frequency - alternativ frekvens)

Om mottagningen försämras kan radion automatiskt växla till en annan radiofrekvens som sänder samma program i RDS-nätverket, fast med starkare signal.

Visning	Inställning
"AF : ON" / "AF ON"	AF-funktionen är på (ON).
"AF : OFF" / "AF OFF"	AF-funktionen är av (OFF).

"RDS"-indikatorn lyser när AF-funktionen är på (ON).



- Det kan hända att det finns avbrott och störningar i mottagningen om det inte finns någon annan station med starkare signal som sänder samma program i RDS-nätverket. Stäng i så fall av (OFF) AF-funktionen.

RDS-regionalväljare (Regionbegränsningsfunktion)

Du kan välja om du vill begränsa mottagning av RDS-stationer med AF-funktionen på nätverket så att valet begränsas till din region.

Visning	Inställning
"Regional : ON" / "REG ON"	Regionalväljaren är på (ON).
"Regional : OFF" / "REG OFF"	Regionalväljaren är urkopplad (OFF).



- Sökning görs av stationer med god mottagning i samma RDS-nätverk utan att begränsa AF-funktionen till den aktuella regionen och det aktuella nätverket.

Automatisk sökning efter trafikprogram

När TI-funktionen är på (ON) och mottagningen försämrats då du lyssnar på en station som sänder trafikinformation, så söker radion upp en station med starkare signal som också sänder trafikinformation.

Visning	Inställning
"Auto TP Seek : ON" / "ATPS ON"	Funktionen för automatisk sökning efter trafikprogram är på (ON).
"Auto TP Seek : OFF" / "ATPS OFF"	Funktionen för automatisk sökning efter trafikprogram är av (OFF).

Under FM-mottagning

Monomottagning

Du kan reducera ev. störningar i en stereomottagning genom att koppla om till monomottagning.

Visning	Inställning
"MONO : OFF" / "MONO OFF"	Monomottagning är urkopplad (OFF).
"MONO : ON" / "MONO ON"	Monomottagning är inkopplad (ON).

Justering av visningen på en extern display

Du kan ändra visningen på en externt ansluten display.

Visning

"DISP Out Select" / "OEM DISP"

Displayen växlar varje gång du trycker kontrollreglaget mot [◀◀] eller [▶▶].

Funktion hos DPX701U

Ge skivor namn (DNPS)

Du kan ge en CD-skiva ett namn.

1 Spela skivan som du vill namnge



- Det går inte att ge namn åt MD- eller ljudfilmedia.

2 Välj menyläget

Håll [MENU]-tangentsen intryckt i minst 1 sekund.

"MENU" visas.

3 Välj namninställningsläget

Tryck kontrollreglaget mot [FM] eller [AM].

Välj "Name Set" på displayen.

4 Aktivera namninställningsläget

Håll kontrollreglaget intryckt i minst 1 sekund.

5 Flytta markören till en teckenposition

Tryck kontrollreglaget mot [◀◀] eller [▶▶].

6 Välj teckentyp

Tryck på kontrollreglaget.

Teckentypen ändras enligt nedan varje gång du trycker på kontrollreglaget.

Teckentyp

Versaler

Gemener

Siffror och symboler

Specialtecken (accenttecken)

7 Välj tecken

Tryck kontrollreglaget mot [FM] eller [AM].



- Du kan mata in tecknen från en fjärrkontroll med sifvertangenter.

Exempel: För att ge namnet "DANCE".

Tecken	Tangent	Tryck antal ggr
"D"	[3]	1
"A"	[2]	1
"N"	[6]	2
"C"	[2]	3
"E"	[3]	2

8 Upprepa steg 5 till 7 för att mata in namnet.

9 Lämna menyläget

Tryck på [MENU]-tangenter.



- Namninställningsläget kopplas ur om du inte gör någonting under 10 sekunder då ett namn registreras.
- Medier som du kan namnge.
 - Inbyggd CD-spelare: 10 skivor
 - Extern CD-växlare/ spelare: Beror på vilken CD-växlare/ spelare som används. Se CD-växlarens/ spelarens bruksanvisning.
- En existerande CD-skivas titel kan ändras på samma sätt som titeln registrerats.

Val av displayvisning när apparaten är inställd på extrakälla

Denna inställning används för att välja visning när extraingången har valts.

1 Välj extrakällan (AUX)

Tryck på [SRC]-tangenter.

Välj "AUX" / "AUX EXT" på displayen.

2 Välj menyläget

Håll [MENU]-tangenter intryckt i minst 1 sekund.

"MENU" visas.

3 Välj inställningsläget för displayvisning av extrakälla

Tryck kontrollreglaget mot [FM] eller [AM].

Välj "Name Set" / "NAME SET" på displayen.

4 Aktivera inställningsläget för displayvisning av extrakälla

Håll kontrollreglaget intryckt i minst 1 sekund.

Den aktuella displayvisningen för extrakälla visas.

5 Välj önskad visning för extraläget

Tryck kontrollreglaget mot [◀◀] eller [▶▶].

Visningen på displayen ändras enligt nedan varje gång du trycker på kontrollreglaget.

- "AUX" / "AUX EXT"
- "DVD"
- "PORTABLE"
- "GAME"
- "VIDEO"
- "TV"

6 Lämna menyläget

Tryck på [MENU]-tangenter.



- Vid avbrott i mer än 10 sekunder, registreras namnet vid den tidpunkten och inställningsläget för displayvisning av extrakälla stängs.
- Displayvisning av en extrakälla kan bara väljas när apparatens extraingång eller extraingången på den separat sålda KCA-S210A används.

Funktion hos DPX701U (rysksalande områden)
I beredskapsläget

Välja ryska bokstäver

Du kan välja att visa ryska på displayen.

Visning	Inställning
"Russian : ON"	Text visas med kyrilliska bokstäver på displayen.
"Russian : OFF"	Text visas med latinska bokstäver på displayen.



- Kyrilliska bokstäver kan användas vid följande procedurer.
 - Mappnamn/ Filnamn/ Spårtitel/ Artistnamn/ Albumnamn
- Det tas ingen hänsyn till stora eller små bokstäver i kyrilliska alfabetet.

Textrullning

Du kan ändra inställningen för textrullning över displayen.

Visning	Inställning
"Scroll : Manual"/ "SCL MANU"	Ingen textrullning.
"Scroll : Auto"/ "SCL AUTO"	Texten rullar endast när displayvisningen ändras.



- Text som rullar över displayen visas nedan.
 - CD-text
 - Mappnamn/ Filnamn/ Spårtitel/ Artistnamn/ Albumnamn
 - MD-titlar
 - Radiotext

I beredskapsläget

Inställning för den inbyggda extrakällan

Du kan välja den inbyggda extrakällan.

Visning	Inställning
"Built in AUX : OFF"/ "AUX OFF"	Ingen extrakälla vid val av källa.
"Built in AUX : ON"/ "AUX ON"	Extrakälla tillgänglig vid val av källa.

I beredskapsläget

Timeravstängning

Inställning för timerstyrd avstängning om beredskapsläget är inkopplat under längre tid. Tack vare denna inställning kan du spara på bilbatteriet.

Visning	Inställning
"Power OFF : ---"/ "OFF ---"	Timeravstängningsfunktionen är av (OFF)
"Power OFF : 20min"/ "OFF 20M" (Grundinställning)	Strömmen stängs av efter 20 minuter.
"Power OFF : 40min"/ "OFF 40M"	Strömmen stängs av efter 40 minuter.
"Power OFF : 60min"/ "OFF 60M"	Strömmen stängs av efter 60 minuter.



- Inställningen görs efter inställningen av <Stöldsnyckelkod> (sid 35).

I beredskapsläget

Inställning för läsning av CD

Om det uppstår ett problem med att spela en CD med ett speciellt format, tvingar denna inställning CD:n att spelas.

Visning	Inställning
"CD Read : 1"/ "CD READ 1"	Spela CD-skivor och ljudfiler.
"CD Read : 2"/ "CD READ 2"	Forcera avspelning av CD-skivor.



- Ljudfiler kan inte spelas med inställningen "CD Read : 2"/ "CD READ 2".
Det kan hända att vissa musik-CD-skivor inte kan spelas även i läget "CD Read : 2"/ "CD READ 2".

Funktion hos ACDrive-medier

Röstindex

Du kan välja att lyssna på meddelanden under avspelning av ACDrive-mediet.

Visning	Inställning
"Voice Index : ON"/ "V-ID ON"	Röstmeddelanden på.
"Voice Index : OFF"/ "V-ID OFF"	Röstmeddelanden av.



- DPX701U (rysktalande områden)
Grundinställningen är "Voice Index : OFF".

I CD/USB-läget

Visa firmwareversion med ACDrive

Du kan visa firmwareversionen med ACDrive-funktionen.

1 Välj visningsläge för firmwareversion

Tryck kontrollreglaget mot [FM] eller [AM].

Välj "ACD F/W Version"/ "ACD VER" på displayen.

2 Visa ACDrive-firmwareversionen

Tryck kontrollreglaget mot [◀◀] eller [▶▶].

I CD/USB-läget

Unik ID-visning

Du kan visa serienumret för varje produkt.

1 Välja det unika ID-visningsläget

Tryck kontrollreglaget mot [FM] eller [AM].

Välj "ACD Unique ID"/ "ACD ID" på displayen.

2 Visa unikt ID

Tryck kontrollreglaget mot [◀◀] eller [▶▶].

Annat läge än beredskapsläget

Förinställt ljudminne

Du kan registrera inställda värden med ljudkontrollen. Minnet kan inte raderas med nollställningstangenten.

1 Inställning av ljudkontroll

Se följande förfaranden för inställning av ljudkontrollen.

- <Ljudkontroll> (sid 12)
- <Ljudinställning> (sid 14)

2 Välj menyläget

Håll [MENU]-tangenten intryckt i minst 1 sekund.

"MENU" visas.

3 Välj läget för förinställt ljud

Tryck kontrollreglaget mot [FM] eller [AM].

Välj "Audio Preset"/ "A-PRESET" på displayen.

4 Aktivera läget för förinställt ljud

Håll kontrollreglaget intryckt i minst 1 sekund.

5 Välj ett förinställt ljudminne

Tryck kontrollreglaget mot [FM] eller [AM].

Välj "Memory"/ "MEMORY" på displayen.

6 Lagra det förinställda ljudet i minnet

Håll kontrollreglaget intryckt i minst 2 sekunder.

"Memory"/ "MEMORY" blinkar en gång på displayen.

7 Lämna läget för förinställt ljud

Tryck på [MENU]-tangenten.



- Registrera 1 par förinställda ljudminnen. Du kan inte registrera efter källa.
- Om du trycker på nollställningstangenten, ändras värdena för alla källorna till de värden som har registrerats.
- Följande alternativ kan inte registreras.
Ljudstyrka, Balans, Fader, Loudness,
Ljudstyrkekompensation, Dubbelzonsystem, Bakre ljudstyrkenivå

Annat läge än beredskapsläget

Hämta förinställt ljud

Du kan hämta ljudinställningen som sparats med <Förinställt ljudminne> (sid 44).

1 Välj den önskade källan

Tryck på [SRC]-tangenten.

2 Välj menyläget

Håll [MENU]-tangenten intryckt i minst 1 sekund.

"MENU" visas.

3 Välj läget för förinställt ljud

Tryck kontrollreglaget mot [FM] eller [AM].

Välj "Audio Preset"/ "A-PRESET" på displayen.

4 Aktivera läget för förinställt ljud

Håll kontrollreglaget intryckt i minst 1 sekund.

5 Välj förinställd ljudhämtning

Tryck kontrollreglaget mot [FM] eller [AM].

Välj "Recall"/ "RECALL" på displayen.

6 Hämta förinställt ljud

Håll kontrollreglaget intryckt i minst 2 sekunder.

"Recall"/ "RECALL" blinkar en gång på displayen.

7 Lämna läget för förinställt ljud

Tryck på [MENU]-tangenten.



- Användarminnet hos <System Q> (sid 12) ändras till det värde som hämtats.
- Alternativet för källans tonminne vid <Ljudkontroll> (sid 12) ändras till värdet som hämtades med den valda källan.

I beredskapsläget

Inställning av demonstrationsläget

Hur du ställer in demonstrationsläget.

1 Välj demonstrationsläget

Tryck kontrollreglaget mot [FM] eller [AM].

Välj "DEMO Mode"/ "DEMO" på displayen.

2 Aktivera demonstrationsläget

Håll kontrollreglaget intryckt i minst 2 sekunder.

Demonstrationsläget växlar enligt nedan varje gång kontrollreglaget hålls intryckt i minst 2 sekunder.

Visning	Inställning
"DEMO Mode : ON" / "DEMO ON"	Demonstrationsläget är aktivt.
"DEMO Mode : OFF" / "DEMO OFF"	Demonstrationsläget är inte aktivt (normalt läge).

Grundbruk av fjärrkontrollen

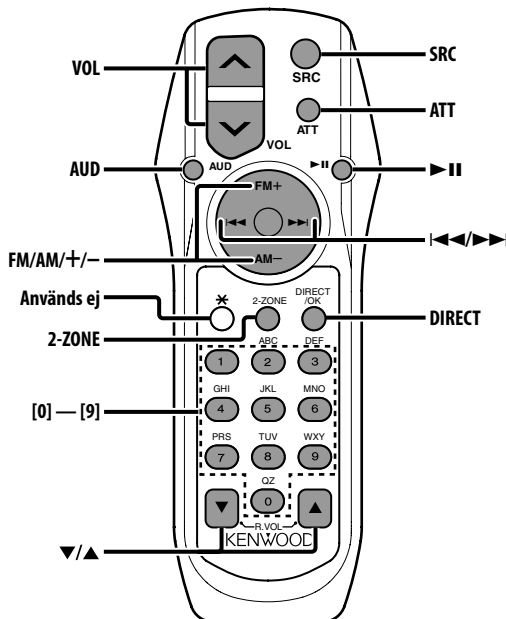

Illäggning och byte av batterier

Använd två batterier av typen "AA"/ "R6". Tryck neråt på locket och skjut av det som bilden visar. Lägg i batterierna så att + och - sidorna vänder rätt enligt illustrationen i batterifacket.

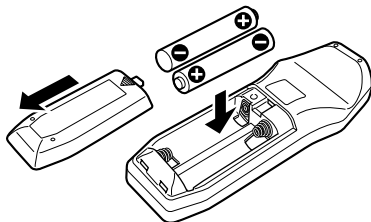

⚠ VARNING

- Förvara oanvända batterier utom räckhåll för barn. Kontakta omedelbart en läkare om ett batteri sväljs av misstag.



- Placera inte fjärrkontrollen på platser som kan bli mycket varma, t.ex. ovanpå instrumentbrådan.

Grundbruk

[VOL]-tangenter

Justerar ljudstyrkan.

[SRC]-tangente

Källan växlar varje gång du trycker på tangenten. Se <Välja källa> (sid 11) angående ordningen i vilken källorna växlar.

[ATT]-tangente

Dämpar ljudstyrkan snabbt. Tryck en gång till för att få tillbaka den tidigare ljudstyrkenivån.

Ljudkontroll

[AUD]-tangenter

Väljer ljudinställningspunkten som ska justeras.

[VOL]-tangenter

Justerar ljudinställningspunkten som önskas.



- Se <Ljudkontroll> (sid 12) för användningssättet, såsom procedurerna för ljudkontroll m.m.
- Man kan bara välja och justera de grundläggande ljudalternativen med fjärrkontrollen. Val och justering av det detaljerade ljudalternativet kan ej utföras.

Dubbelzonsystem

[2-ZONE]-tangenter

"2 ZONE" under <Ljudinställning> (sid 14) sätts på eller stängs av varje gång du trycker på tangenten.

[▲]/ [▼]-tangenter

Justerar ljudstyrkan i den bakre kanalen. Den bakre kanalen aktiveras när dubbelzonsystemet sätts på.

I tunerläget

[FM]/ [AM]-tangenter

Väljer frekvensband.

Frekvensbandet växlar mellan FM1, FM2 och FM3 varje gång du trycker på [FM]-tangenten.

[◀◀]/ [▶▶]-tangenter

Söker upp och ned på frekvensbandet.

[0] — [9]-tangenter

Tryck på en av tangenterna [1] — [6] för att ta fram förinställda stationer.

[DIRECT]-tangenter

Aktiverar och avaktiverar <Direktinställning av en frekvens> (sid 22).

[▶ II]-tangenter

Aktiverar och avaktiverar läget för <PTY (programtyp)> (sid 25).

I skiv-/USB-läget

[◀◀]/ [▶▶]-tangenter

Spår-/filsökning framåt respektive bakåt.

[+]/ [-]-tangenter

Skiv-/mappsökning framåt respektive bakåt.

[▶ II]-tangenter

Spelaren växlar mellan paus och avspelning varje gång du trycker på tangenten.

[0] — [9]-tangenter

Anger spår-/fil-/skivnumret vid <Direkt spår-/filsökning> (sid 29) och <Direkt skivsökning> (sid 29).

Tillbehör/ Installation

Tillbehör

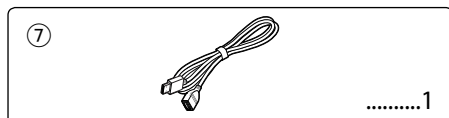
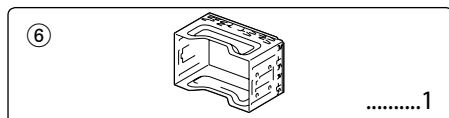
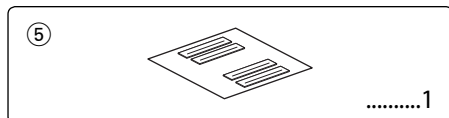
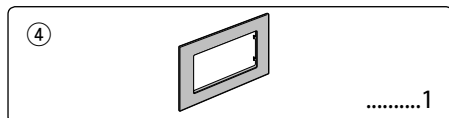
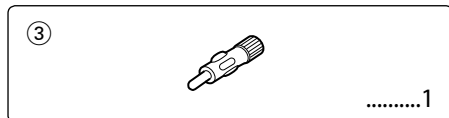
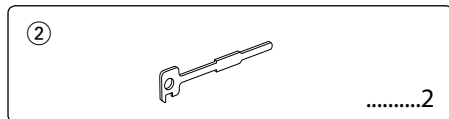
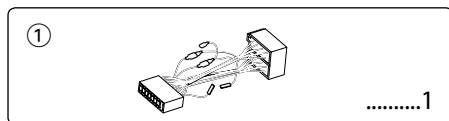

Installation

1. För att undvika kortslutning ska du ta ur startnyckeln ur tändlåset och koppla loss ⊖ polen på bilbatteriet.
2. Anslut in- och utkablar rätt mellan apparaterna.
3. Anslut kabelflätan.
4. Anslut kontakten B i kabelflätan till fordonets högtalarkontakt.

5. Anslut kontakten A i kabelflätan till fordonets strömanslutning.
6. Anslut kabelflätans kontakt till apparaten.
7. Montera apparaten i bilen.
8. Anslut åter bilbatteriets ⊖ pol.
9. Tryck på nollställningstangenten.



- Om strömmen inte slås på (eller om strömmen slås på, men sen slås av med det samma) kan det bero på en kortslutning av högtalarkablarna eller att en högtalarkabel har direkt kontakt med bilens chassi och skyddsfunktionen mot kortslutning av högtalarkablarna då har löst ut. Kontrollera i så fall högtalarkablarna.
- Kontakta din Kenwood-återförsäljare om fordonet inte har förberetts för denna särskilda anslutningsmetod.
- Använd endast antennadaptrar (ISO-JASO) om antennen har en ISO-kontakt.
- Se till att alla anslutningar görs ordentligt genom att sticka in alla kontakter ordentligt i alla anslutningar.
- Om det inte finns ett ACC-läge på fordonets tändlås eller om strömkabeln har anslutits till en strömkälla med konstant spänning, som t ex batterikabeln, kommer apparatens strömförsörjning inte att gå över tändlåset (apparatens strömförsörjning inte att gå över tändlåset) (apparatens strömförsörjning inte att gå över tändlåset). Om du vill att apparaten ska slås på och stängas av med tändlåset, ska strömkabeln anslutas till en strömkälla som slås på och stängs av med fordonets tändlås.
- Om säkringen löser ut, ska du först kontrollera att kablarna inte har kortslutits, och därefter byta ut säkringen mot en ny med samma märkning.
- Isolera kablar som inte ansluts med isoleringstejp eller liknande. För att motverka kortslutning får du inte ta bort hättor på ändarna av kablar eller på anslutningar som inte ansluts.
- Anslut högtalarkablarna rätt till högtalaranslutningarna. Om du delar ⊖ kablar och/eller jordar dem till en metallpunkt i bilen finns det risk att apparaten skadas eller inte fungerar.
- När apparaten har monterats ska du kontrollera att bilens bromslampor, indikatorer, vindrutetorkare m m fungerar korrekt.
- Om bilstereoöppningen i fordonet har ett lock, ska du montera apparaten så att apparatens front inte rör vid locket när det öppnas och stängs.
- Apparaten ska monteras inom en vinkel på 30°.

Anslutning av kablarna till anslutningarna



Se den relevanta bruksanvisningen för anslutning av dessa kablar.

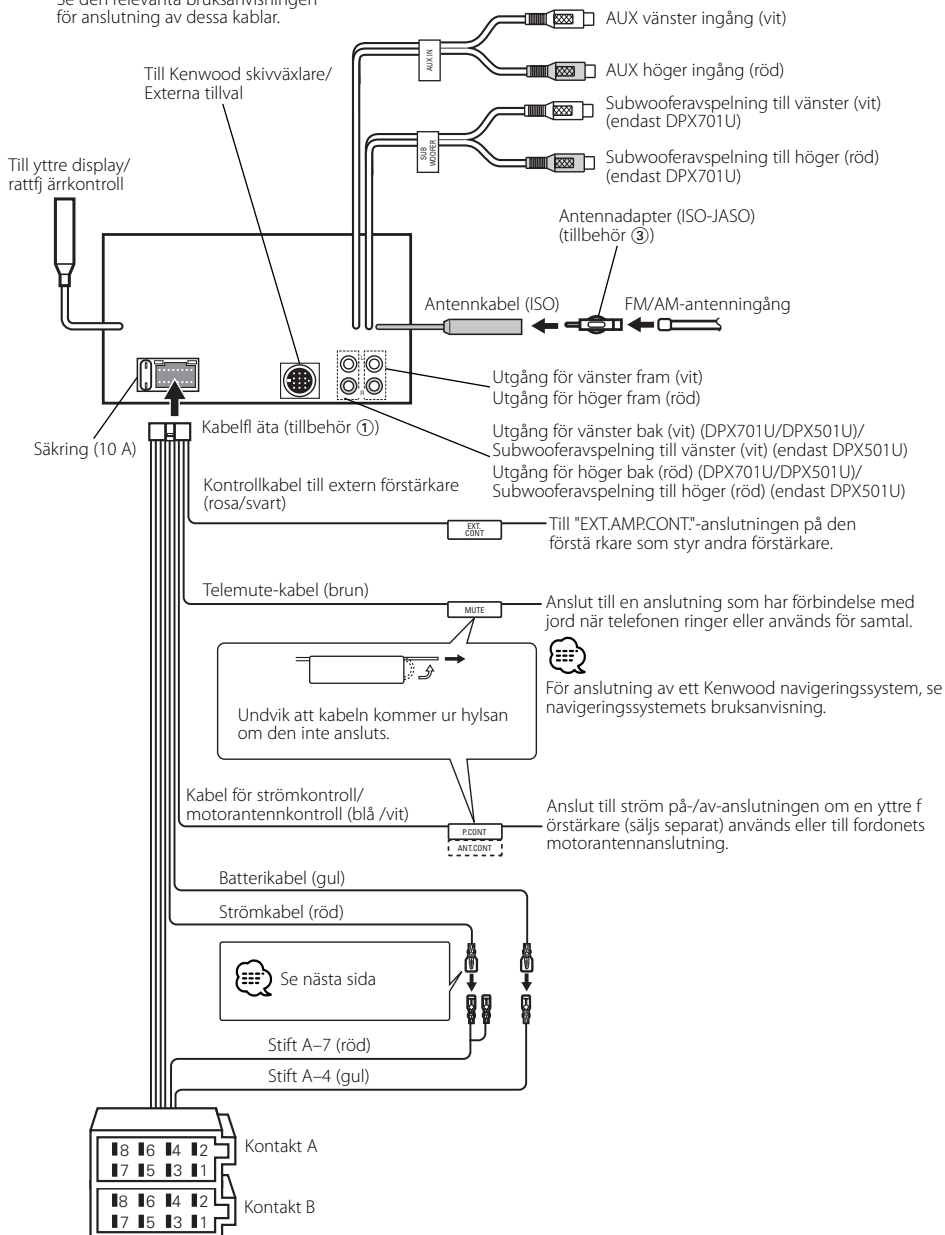

Anslutning av kablarna till anslutningarna

Stiftuppsättning

Stiftnummer i ISO-kontakter	Kabelfärg	Funktion
Strömkontakt		
A-4	Gul	Batteri
A-5	Blå/vit	Ström på/av
A-6	Orange/vit	Ljuddämpning
A-7	Röd	Tändning (ACC)
A-8	Svart	Jord
Högtalarkontakt		
B-1	Lila	Höger bak (+)
B-2	Lila/Svart	Höger bak (-)
B-3	Grå	Höger fram (+)
B-4	Grå/svart	Höger fram (-)
B-5	Vit	Vänster fram (+)
B-6	Vit/svart	Vänster fram (-)
B-7	Grön	Vänster bak (+)
B-8	Grön/svart	Vänster bak (-)

⚠ VARNING

Anslutning av ISO-kontakten

ISO-kontaktens stiftuppsättning skiljer sig mellan olika fordon. Se till att anslutningarna görs rätt för att inte riskera skada apparaten.

Rätt stiftuppsättning för kabelflätans ISO-kontakt visas i [1] nedan. Gör anslutningen som visas om ISO-kontaktens stiftuppsättning är enligt [2] eller [3].

Återanslut kabeln som förklaras i exempel [2] nedan om apparaten monterats i **Volkswagen**-fordon.

[1] Grunduppsättning) A-7 stiftet (röd) i bilens ISO-kontakt ansluts till tändningen, och A-4 stiftet (gul) ansluts till konstant strömförsörjning.

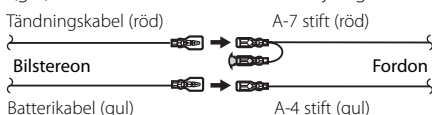

[2] A-7 stiftet (röd) i bilens ISO-kontakt ansluts till konstant strömförsörjning, och A-4 stiftet (gul) ansluts till tändningen.

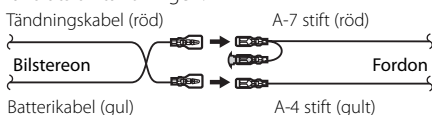

[3] A-4 stiftet (gul) i bilens ISO-kontakt ansluts inte till någonting, medan A-7 stiftet (röd) ansluts till konstant strömförsörjning (eller både A-7 (röd) och A-4 (gul) stiften ansluts till konstant strömförsörjning).

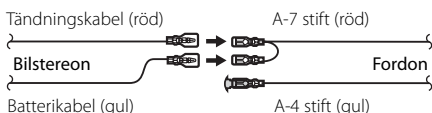

- Strömmen till enheten kan inte styras med tändlåset vid anslutning enligt [3] ovan. Se i detta fall till att strömmen till enhetens stängs av när tändningen slås från. För att koppla strömstyrningen i enheten direkt till bilens tändlås ska den röda strömförsörjningskabeln (ACC...röd) anslutas till en strömpunkt som slås till/från via bilens tändlås.

Installera frontlisten

För General Motors

- 1 Se avsnittet <Avlägsning av gummiramen> (sid 53) och ta loss gummiramen.
- 2 Klipp till tillbehör ④ så att formen passar öppningen i mittkonsolen.
- 3 Sätt på tillbehör ④ på enheten.

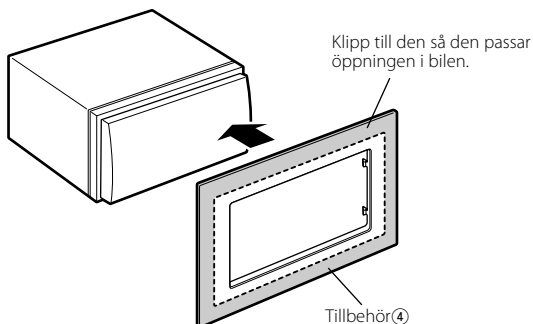

För TOYOTA/ SCION

- 1 Se avsnittet <Avlägsning av gummiramen> (sid 53) och ta loss gummiramen.
- 2 Klipp till tillbehör ④ som bilden visar.



- Vid anpassning av tillbehör ④, ska du se till att det passar öppningen i bilens mittkonsol.

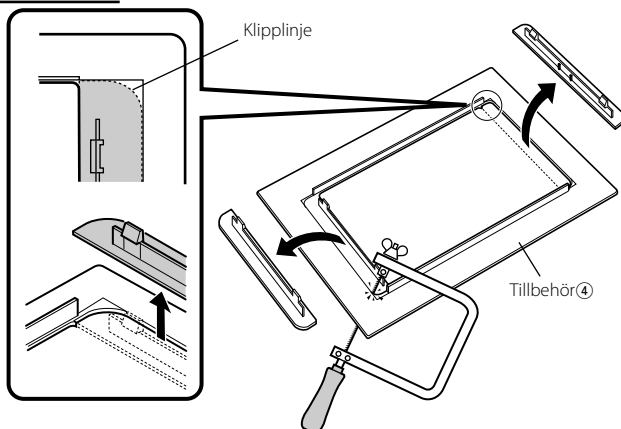

- 3 Vik den dubbelhäftande tejen (tillbehör ⑤) längs skåran, och klistra fast den på tillbehör ④ som klippts till och fäst på mittribban som bilden visar. Använd 2 tejpbitar från tillbehör ⑤ för varje tillbehör ④ som klippts till.

- 4 Sätt på tillbehör ④ som klippts till på enheten.

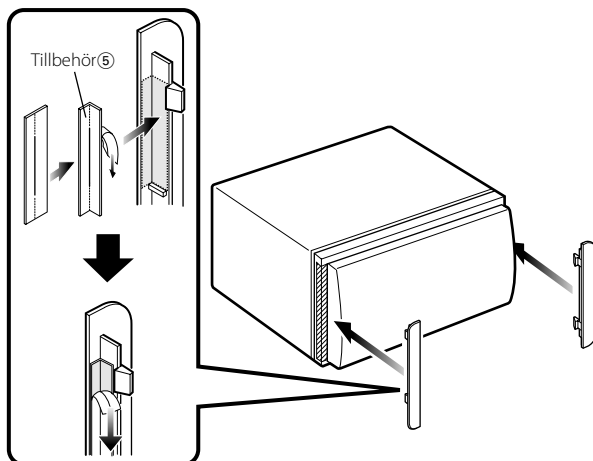

Installation

Installation av enheten

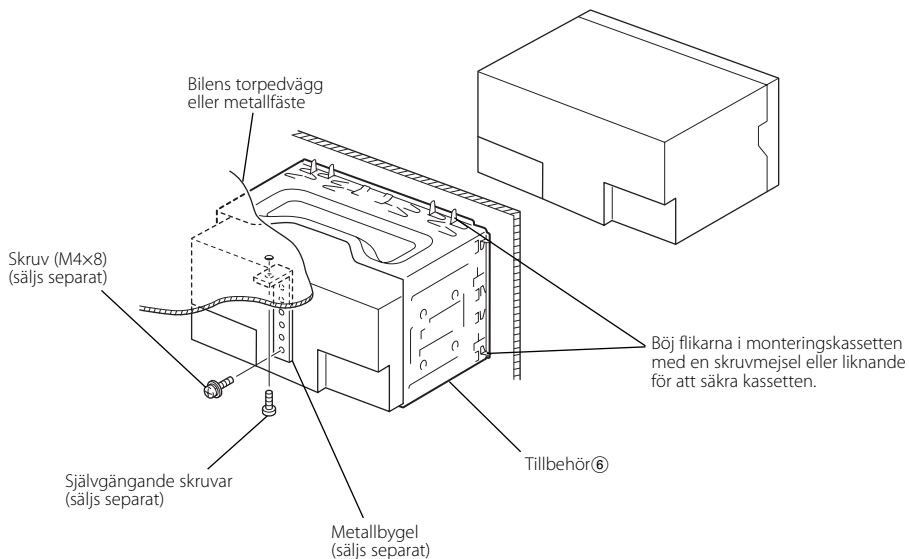

Anslutning av en USB-enhet

- 1 Ta loss kåpan och anslut USB-kabeln (Tillbehör ⑦).

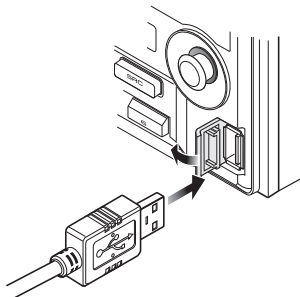

- 2 Anslut USB-enheten till enheten via den medföljande kabeln.

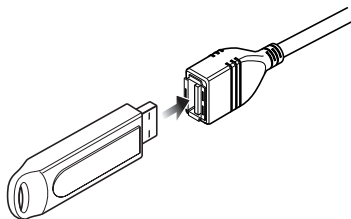

Losstaging av enheten

Avlägsning av gummiramen (frontlisten)

1 Passa in demonteringsnycklarnas ② hakar och lossa de två spärrarna på undersidan. Sänk ner ramen upp och dra den framåt som visas i figuren.

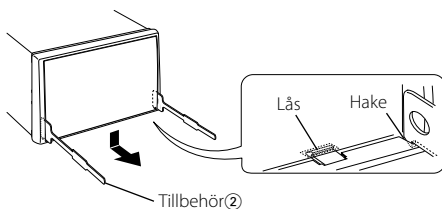

2 När undersidan lossas kan man ta loss de två övre spärrarna.

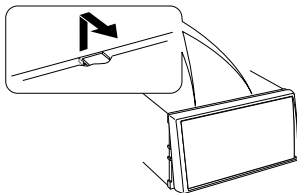

- Ramen kan lossas ovanifrån på samma sätt.

Losstaging av enheten

1 Se avsnittet <Avlägsning av gummiramen> och ta loss gummiramen.

2 Ta loss insexskruven med brickan (M4×8) på bakpanelen.

3 Sätt i de två demonteringsnycklarna ② i spåren på båda sidor av apparaten som bilden visar.

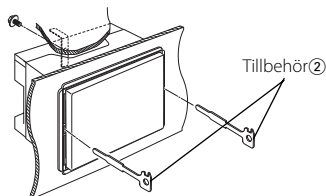

4 Tryck demonteringsnycklarna nedåt samtidigt som de trycks in och dra ut apparaten halvvägs.



- Var försiktig så att du inte skadar dig på demonteringsnycklarnas spetsiga ändor.

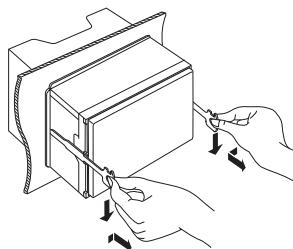

5 Dra ut apparaten helt med händerna och var försiktig så att du inte tappar den.

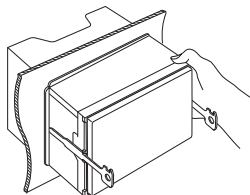

Felsökningsschema

Vad som verkar vara ett fel i apparaten kan helt enkelt bero på fel användning av den eller fel anslutning av kablarna. Kontrollera därför nedanstående punkter innan du ringer serviceverkstaden.

Allmänt

? Ingen ström.

- ✓ Säkringen har bränts av.
 - ☞ Kontrollera om någon av kablarna har orsakat kortslutning och byt därefter säkringen mot en ny med samma märkning.

? Det finns en källa som inte kan växlas.

- ✓ Det finns inget medium i apparaten.
 - ☞ Välj källan du vill lyssna på. Källan kan inte väljas om det inte finns något medium i apparaten.
- ✓ Skivväxlaren har inte anslutits.
 - ☞ Anslut skivväxlaren. Du kan inte välja det externa skivlåget om skivväxlaren inte har anslutits till ingångarna.

? Minnet raderas när tändningen stängs av.

- ✓ Tändnings- och batterikablarna har anslutits fel.
 - ☞ Anslut kablarna rätt. Se avsnittet <Anslutning av kablarna till anslutningarna>.

? Ingen loudnesseffekt.

- ✓ Du använder förstärkarutgången för en subwoofer.
 - ☞ Ljudstyrkeregleringen påverkar inte signalen från subwoofers förstärkarutgång.

? Telemute fungerar inte.

- ✓ Telemute-kabeln har inte anslutits rätt.
 - ☞ Anslut kablarna rätt. Se avsnittet <Anslutning av kablarna till anslutningarna>.

? Telemute aktiveras fastän telemute-kabeln inte har anslutits.

- ✓ Telemute-kabeln rör vid en metallpunkt på bilen.
 - ☞ Isolera telemute-kabeln från metallpunkter på bilen.

? De höga frekvenserna förstärks inte fastän loudness är på (ON).

- ✓ Radion har valts som källa.
 - ☞ När radion är inkopplad förstärks inte höga frekvenser med loudnessfunktionen.

? Inget ljud hörs eller ljudstyrkan är för låg.

- ✓ Fader- eller balansinställningen har ställts helt på ena sidan.
 - ☞ Centrera fader- eller balansinställningen.
- ✓ In-/utkablarna eller kabelflätan har anslutits fel.
 - ☞ Anslut in-/utkablarna och/eller kabelflätan rätt. Se avsnittet <Anslutning av kablarna till anslutningarna>.
- ✓ Värdena för ljudstyrke-off set är låga.
 - ☞ Höj ljudstyrkan enligt anvisningarna i avsnittet <Ljudinställning> (sid 14).
- ✓ <Inställning av den inbyggda förstärkaren> (sid 37) är avstängd.
 - ☞ Sätt på den.

? Ljudkvaliteten är dålig eller förvrängd.

- ✓ En högtalarkabel kläms av en skruv i bilen.
 - ☞ Kontrollera dragningen av högtalarkablarna.
- ✓ Högtalarna har anslutits fel.
 - ☞ Anslut högtalarna så att respektive utanslutning ansluts till en separat högtalare.

? Touch sensortonen låter inte.

- ✓ För förstärkarutgångarna används.
 - ☞ Touch-sensortonen kan inte sändas ut från förstärkarutgångarna.
- ✓ <Bekräftelsestoner på tangenterna> (sid 35) är avstängd.
 - ☞ Sätt på den.

? Fastän funktionen för synkronisering av klockan är på, kan klockan inte justeras.

- ✓ Den mottagna RDS-stationen sänder inte klockdata.
 - ☞ Ställ in en annan RDS-station.

? Dimmerfunktionen fungerar inte.

- ✓ Dimmerkabeln är inte rätt ansluten.
 - ☞ Kontrollera dimmerkabelns anslutning.
- ✓ <Dimmer> (sid 37) är avstängd.
 - ☞ Sätt på den.

? Inget ljud hörs från subwoofern eller den återger fel ljud.

- ✓ När "2 ZONE"/ "2ZON" under <Ljudinställning> (sid 14) är på.
 - ☞ Stäng av "2 ZONE"/ "2ZON" under <Ljudinställning>.

? Ryska tecken kan inte visas.

- ✓ ---
 - ☞ Se <Välja ryska bokstäver> (sid 42).

? Displayen släcks under textrullning.

- ✓ <Displayens belysningskontroll> är avstängd.
 - ☞ Se <Displayens belysningskontroll> (sid 37).

Tunerkälla

? Dålig radiomottagning.

- ✓ Bilantennen är inte utdragen.
E3P Dra ut bilantennen helt.
- ✓ Antennkabeln har inte anslutits.
E3P Anslut kablarna rätt. Se avsnittet <Anslutning av kablarna till anslutningarna>.

? Önskad frekvens kan inte ställas in med direktinställning av en frekvens.

- ✓ En station som inte kan tas emot anges.
E3P Ange en station som kan tas emot.
- ✓ Du försöker ange en frekvens med enheter på 0,01 MHz.
E3P På FM-bandet är minsta enhet som kan anges 0,1 MHz.

? Ljudstyrkenivå för trafikinformation används inte.

- ✓ Den inställda ljudstyrkenivån är lägre än den nivå som du lyssnar på med radion.
E3P Om radions ljudstyrkenivå är högre än den inställda nivån för trafikinformation, så används endast radions ljudstyrkenivå.

Skivläget

? "AUX EXT" visas men läget för styrning av en extern växlare aktiveras inte.

- ✓ En inkompatibel skivväxlare har anslutits.
E3P Använd den skivväxlare som nämns i <Angående CD-spelare/skivväxlare som ansluts till denna apparat> (sid 4) i avsnittet <Försiktighetsåtgärder>.

? Den angivna skivan spelas inte utan en annan skiva spelas.

- ✓ Den valda CD-skivan är mycket smutsig.
E3P Rengör CD-skivan.
- ✓ Skivan har satts i en annan spalt än den som har valts.
E3P Ta ut skivmagasinet och kontrollera på vilken plats skivan har satts i.
- ✓ Skivan har svåra repor.
E3P Prova att spela en annan skiva.

? CD-skivan kommer ut direkt efter att den sätts i.

- ✓ CD-skivan är smutsig.
E3P Rengör CD-skivan enligt anvisningarna under CD-rengöring i avsnittet <Angående CD-skivor> (sid 7).

? Skivan kan inte tas ut.

- ✓ Orsaken är att mer än 10 minuter has passerat sedan fordonets tändning har slagits från (OFF).
E3P Skivan kan endast tas ut inom 10 minuter efter det att tändningen slagits från (OFF). Om mer än 10 minuter har gått, ska du slå på bilens tändning igen (ON) och trycka på uttagstangenten.

? Skivan kan inte sättas i.

- ✓ Det sitter redan en skiva i spelaren.
E3P Tryck på [▲]-tangenten för att ta ut skivan.

? Direktsökning fungerar inte.

- ✓ En annan funktion är aktiv.
E3P Stäng av slumppalsfunktionen eller andra funktioner.

? Spårsökning fungerar inte.

- ✓ För första eller sista spåret på skivor eller i mapper.
E3P Direktsökning fungerar inte i bakåt riktning från det första spåret eller i framåt riktning från det sista spåret med skivor/mapper.

Ljudfilskällan

? En ljudfil kan inte spelas.

- ✓ Mediet är repigt eller smutsigt.
- ☞ Rengör mediet enligt anvisningarna under CD-rengöring i avsnittet <Angående CD-skivor> (sid 7).

? Ljud hoppas över när en ljudfil spelas.

- ✓ Mediet är repigt eller smutsigt.
- ☞ Rengör mediet enligt anvisningarna under CD-rengöring i avsnittet <Angående CD-skivor> (sid 7).
- ✓ Inspelningen är dålig.
- ☞ Gör om inspelningen eller använd ett annat medium.

? Ljudfilens spårtid visas inte korrekt.

- ✓ ---
- ☞ Ibland visas spårtiden inte ordentligt beroende på ljudfilens inspelningsförhållanden.

USB-enhet som källa

? USB-enheten detekteras inte.

- ✓ USB-kontakten är inte ansluten.
- ☞ Anslut USB-enhetens kontakt ordentligt.

? USB-enheten kan inte spela ljudfiler.

- ✓ USB-kontakten är inte ansluten.
- ☞ Anslut USB-enhetens kontakt ordentligt.

Meddelanden som visas nedan visar systemets status.

Eject/ EJECT: Det finns inget skivmagasin i växlar.
Skivmagasinet är inte helt isatt.
☞ Sätt i skivmagasinet rätt.
Ingen CD-skiva i spelaren.
☞ Sätt i en CD-skiva.

No Disc/ NO DISC:
Det finns inga skivor i skivmagasinet.
☞ Sätt i en skiva i skivmagasinet.

TOC Error/ TOC ERR:
Det finns inga skivor i skivmagasinet.
☞ Sätt i en skiva i skivmagasinet.
CD-skivan är mycket smutsig. CD-skivan har satts i upp-och-ner. CD-skivan är repig.
☞ Rengör CD-skivan och sätt i den rätt.

Read Error/ READ ERR:
• Det finns för många filer eller mappar på den anslutna USB-enheten.
• Fel i filsystemet på den anslutna USB-enheten.
☞ Följ anvisningarna på www.kenwood.com/usb/ och kopiera filerna och mapparna till USB-enheten igen.
Initialisera USB-enheten eller använd en annan USB-enhet om felmeddelandet fortfarande visas.

Error 05/ E-05: CD-skivan har satts i upp-och-ner.
☞ Sätt i CD-skivan rätt.

Blank Disc/ BLANK:
Ingening har spelats in på MD-skivan.

No Track/ NO TRACK:
Inga spår har spelats in på MD-skivan, men den har en titel.

Error 15/ E-15: Mediet som spelades har ingen inspelad data som enheten kan spela.
☞ Använd ett medium som har inspelad data som enheten kan spela.

No Panel/ NO PANEL:
Frontpanelen för slavenheten som anslutits till denna apparat har tagits bort.
☞ Sätt på den igen.

Error 77/ E-77: Fel i apparaten av någon anledning.
☞ Tryck på apparatens nollställningstangent. Kontakta närmaste serviceverkstad om koden "Error 77/ E-77" inte försvinner.

Mecha Error/ E-99:

Det är någonting fel med skivmagasinet, eller någonting är fel i apparaten av någon anledning.

- ↻ Kontrollera skivmagasinet. Tryck därefter på apparatens nollställningstangent. Kontakta närmaste serviceverkstad om koden "Mecha Error/ E-99" inte försvinner.

Hold Error/ HOLD:

Apparatens skyddskrets utlöses om temperaturen inuti växlaren går över 60°C, och alla funktioner stängs då av.

- ↻ Låt apparaten kyla ned genom att öppna bilfönstren eller sätta på luftkonditioneringen. Skivan fortsätter att spela när temperaturen sjunker under 60°C.

No Name:

Du har försökt visa skivnamnet (DNPS) vid avspelning av en CD-skiva för vilken skivnamn inte har förinställts.

Waiting/ WAITING:

Radiotextdata tas emot.

Load/ LOAD:

Skivorna växlas i skivväxlaren.

Reading/ READING:

Enheten läser skivans data.

IN (blinker):

- CD-spelardelen fungerar inte korrekt.
- ↻ Sätt i CD-skivan igen. Om CD-skivan inte kan tas ut eller om displayen fortsätter blinka fastän CD-skivan har satts i rätt, ska du stänga av strömmen och kontakta närmaste serviceverkstad.

Protect/ PROTECT (blinker):

Högtalarkabeln har kortslutits eller kabeln rör vid bilchassit, vilket gör att skyddsfunktionen aktiveras.

- ↻ Koppla eller isolera högtalarkabeln ordentligt och tryck på nollställningstangenten.

Unsupported File/ NA FILE:

En ljudfil i ett format som denna enhet inte stöder spelas.

- ↻ ----

Copy Protection/ COPY PRO:

En kopieringsskyddad fil spelas.

- ↻ ----

DEMO MODE (blinker):

Demonstrationsläget har valts.

- ↻ <Inställning av demonstrationsläget> (sid 45) är på. Koppla ur den.

No Device/ NO DEVICE:

USB-enheten väljs som källa fastän ingen USB-enhet har anslutits.

- ↻ Ändra källan till en annan källa än USB. Anslut en USB-enhet, och ändra sedan tillbaka källan till USB igen.

N/A Device/ NA DEVICE:

En USB-enhet som inte stöds har anslutits.

- ↻ Se avsnittet <Angående USB-enheter> (sid 10) för mer information angående kompatibla USB-enheter.

No Music Data/ NO MUSIC:

- Det finns inga spelbara ljudfiler på den anslutna USB-enheten.
- Mediet som spelades har ingen inspelad data som enheten kan spela.
- ↻ Använd ett medium som har inspelad data som enheten kan spela.

USB Error/ USB ERR:

Den anslutna USB-enhetens strömförbrukning överstiger den tillåtna gränsen.

- ↻ Se avsnittet <Angående USB-enheter> (sid 10) och kontrollera USB-enheten. Det kan ha uppstått ett fel på den anslutna USB-enheten.
- ↻ Koppla loss USB-enheten, och anslut den sedan igen. Använd en annan USB-enhet om samma meddelande visas igen.

Specifikationer

Rätt till ändringar förbehålles.

FM-radiodelen

- Avstämningsområde (50 kHz-steg)
 - : 87,5 MHz – 108,0 MHz
- Känslighet (26 dB signalbrusförhållande)
 - : 0,7 μ V /75 Ω
- Känslighet med brusspärre (46 dB signalbrusförhållande)
 - : 1,6 μ V /75 Ω
- Frekvensomfång ($\pm 3,0$ dB)
 - : 30 Hz – 15 kHz
- Signalbrusförhållande (MONO)
 - : 65 dB
- Selektivitet (DIN) (± 400 kHz)
 - : ≥ 80 dB
- Stereoseparation (1 kHz)
 - : 35 dB

MW-radiodelen

- Avstämningsområde (9 kHz-steg)
 - : 531 kHz – 1611 kHz
- Känslighet (20 dB signalbrusförhållande)
 - : 25 μ V

LW-radiodelen

- Avstämningsområde
 - : 153 kHz – 281 kHz
- Känslighet (20 dB signalbrusförhållande)
 - : 45 μ V

CD-spelaren

- Laserdiod
 - : GaAlAs
- Digitalfilter (D/A)
 - : 8 gånger översampling
- D/A-omvandlare
 - : 1 Bit
- Axelhastighet (Ljudfil)
 - : 500 – 200 varv/minut (CLV)
- Svaj
 - : Under mätgränsen
- Frekvensomfång (± 1 dB)
 - : 10 Hz – 20 kHz
- Total harmonisk distorsion (1 kHz)
 - : 0,008 %
- Signalbrusförhållande (1 kHz)
 - DPX701U: 110 dB
 - DPX501U: 105 dB
- Dynamik
 - : 93 dB
- MP3-dekodning
 - : Fungerar med MPEG-1/2 Audio Layer-3
- WMA-dekodning
 - : Fungerar med Windows Media Audio
- AAC-avkodning
 - : AAC-LC ".m4a"-filer

USB-gränssnitt

- USB-standard
 - : USB 1.1/ 2.0
- Max matningsström
 - : 500 mA
- Filsystem
 - : FAT16/ 32
- MP3-dekodning
 - : Fungerar med MPEG-1/2 Audio Layer-3
- WMA-dekodning
 - : Fungerar med Windows Media Audio
- AAC-avkodning
 - : AAC-LC ".m4a"-filer

Ljuddelen

- Max. uteffekt
 - : 50 W x 4
- Uteffekt (DIN 45324, +B=14,4V)
 - : 30 W x 4
- Högtalarimpedans
 - : 4 – 8 Ω
- Tonkontroll
 - Bas : 100 Hz ± 8 dB
 - Mellanfrekvens : 1 kHz ± 8 dB
 - Diskant : 10 kHz ± 8 dB
- Utnivå/belastning
 - DPX701U: 5000 mV/10 k Ω (under skivspelning)
 - DPX501U: 2500 mV/10 k Ω
- Utimpedans
 - DPX701U: ≤ 80 Ω
 - DPX501U: ≤ 600 Ω

Extraringång

- Frekvensomfång (± 1 dB)
 - : 20 Hz – 20 kHz
- Maximal spänningsingång
 - : 1200 mV
- Impedansingång
 - : 100 k Ω

Allmänt

- Strömförsörjning (11 – 16V allowable)
 - : 14,4 V
- Strömförbrukning
 - : 10 A
- Installationsmått (B x H x D)
 - : 182 x 112 x 160 mm
- Vikt
 - DPX701U: 1,64 kg
 - DPX501U: 1,60 kg

KENWOOD