

KENWOOD

CD-RECEIVER

KDC-W6534U

KDC-W5534U

KDC-W534U

BRUKSANVISNING

Kenwood Corporation



Innehållsförteckning

Försiktighetsåtgärder **3**

Anmärkningar **4**

Angående CD-skivor **6**

Angående USB-enheter **7**

Angående AAC, MP3 och WMA **8**

Allmänna egenskaper **10**

Till-/frånslag
Välja källa
Ljudstyrka
Ljuddämpning
System Q
Ljudkontroll
Ljudinställning
Högtalarinställning
Subwooferutgång
Växling av displayvisningen
Löstagbar frontpanel
Telemute

Tuneregenskaper **15**

Stationsinställning
Snabbvalsminne
Automatisk minneslagring
Snabbvalsinställning

RDS-egenskaper **17**

Trafikinformation
Rullning av radiotext
PTY (programtyp)
Förinställning av programtyper
Ändra språk för PTY-funktionen

**Egenskaper för CD/USB-enheter/
ljudfiler/extern skivväxlare** **20**

Spela CD-skivor och ljudfiler
Avspelning från en USB-enhet
Spela skivor på en extern spelare
Snabbflyttning framåt och bakåt
Spår-/filsökning
Skivsökning/mappsökning
Spår-/fil-/skiv-/mapprepetition
Melodiavsökning
Slumpvis avspelning
Slumpvis avspelning av ett magasin
Slumpmässig avspelning av alla melodier
Välj önskat läge
Filvalsläge
Mappvalsläge 1
Mappvalsläge 2

Växla spelläge
Teckensökning
Rullning av text/titlar

Menysystem **27**

Menysystem
Stöldskyddskod
Bekräftelsestoner på tangenterna
Manuell klockjustering
Klocksynkronisering
DSI (Disabled System Indicator)
Valbar belysning
Displayens belysningskontroll
Dimmer
Omkoppling av förstärkarutgångarna
Inställning av den inbyggda förstärkaren
B.M.S. (Bass Management System -
Basregleringssystem)
B.M.S. frekvenskompensation
AMP-kontroll
Inställning av timeout för nyhetssändningar
Lokalstationssökning
Stationsinställningsläge
AF (Alternative Frequency - alternativ frekvens)
RDS-regionalväljare (Regionbegränsningsfun-
ktion)
Automatisk sökning efter trafikprogram
Monomottagning
Justering av visningen på en extern display
Inställningsläge för displayvisning av extrakälla
Textrullning
Inställning för den inbyggda extrakällan
Timeravstängning
Inställning för läsning av CD
Röstindex
Visning av programversion
Unik ID-visning
Förinställt ljudminne
Hämta förinställt ljud
Inställning av demonstrationsläget

Tillbehör/ Installation **36**

**Anslutning av kablar till
anslutningarna** **37**

Installation **40**

Losstagnation av enheten **41**

Felsökningsschema **42**

Specifi kationer **45**

⚠ VARNING

Följ försiktighetsåtgärderna nedanför för att undvika personskada och/eller öppen eld:

- Stick aldrig in metallföremål (t ex mynt och metallverktyg) i apparaten eftersom det då finns risk för kortslutning.
- Installation och ledningsdragning kräver specialkunskaper och erfarenhet. För att säkerställa att installationen görs rätt bör du låta en fackman installera anläggningen och utföra all ledningsdragning.

Se till att panelen sitter på apparaten när du är i bilen

Panelens låsarm kommer att visas när panelen tas bort. Därför måste panelen sättas på under körning, eftersom strömmen är på.

⚠ FÖRSIKTIGT

Följ försiktighetsåtgärderna nedanför för att undvika skador på apparaten:

- Apparaten ska jordas till en strömförsörjning med 12 V likström och negativ jord.
- Montera inte apparaten på en plats som utsätts för direkt solljus, stark värme eller hög fuktighet. Undvik även dammiga platser eller där det finns risk att det stänker vatten.
- Lägg inte den löstagbara frontpanelen (och dess ask) på platser med direkt solljus, stark värme eller hög fuktighet. Undvik även dammiga platser eller där det finns risk att det stänker vatten.
- För att undvika försämring får du inte röra terminalerna på apparaten eller frontpanelen med fingrarna.
- Utsätt inte frontpanelen för hårda stötar, eftersom den är precisionstillverkad och kan skadas.
- Vid byte av en säkring måste du byta den mot en ny med rätt märkning. Apparaten kan skadas om den ansluts över en säkring med fel märkning.
- Öppna inte frontpanelen med för stark kraft och placera inte några föremål på den, eftersom den då kan skadas eller sluta fungera.
- Använd endast de skruvar som medföljer apparaten vid installationen. Bruk av fel skruvar kan skada apparaten.

Sätt inte i 8 cm CD-singlar i skivöppningen

Om du försöker sätta in en 8 cm CD-singel, som sitter i en adapter, i skivöppningen, kan adaptern lossa från CD-skivan och skada spelaren.

Angående CD-spelare/skivväxlare som ansluts till denna apparat

Kenwood skivväxlare/ CD-spelare som tillverkats 1998 eller senare kan anslutas till denna apparat. Se försäljningsbroschyren eller kontakta din Kenwood-återförsäljare angående skivväxlare/ CD-spelare som kan anslutas till apparaten. Observerat att det inte går att ansluta Kenwood skivväxlare/ CD-spelare som tillverkats 1997 eller tidigare samt skivväxlare från andra tillverkare till denna apparat.

Anslutningar av skivväxlare/ CD-spelare som inte anges här kan skada apparaten.

Ställ O-N-omkopplaren i läget "N" för den aktuella Kenwood skivväxlaren/ CD-spelaren.

De funktioner som kan användas och den information som kan visas beror på modellerna som ansluts.



- Denna apparat och din CD-växlare kan skadas om du kopplar dem samman på fel sätt!

Kondensbildning på linsen

Precis efter det att du sätter på bilvärmaren en kall dag, kan det bildas fukt eller kondens på linsen inuti CD-spelaren. Kondensbildningen gör att det kan vara omöjligt att spela CD-skivor. Ta i detta fall ut CD-skivan och vänta tills kondensen avdunstar. Kontakta din Kenwood-återförsäljare om apparaten fortfarande inte fungerar normalt efter ett tag.

The "AAC" logo is trademark of Dolby Laboratories.

Anmärkningar

- Denna enhet levereras utan någon USB-enhet. USB-enheter måste köpas separat. Se avsnittet <Angående USB-enheter> (sid 7) för mer information angående kompatibla USB-enheter.
- Kontakta din Kenwood-återförsäljare om du stöter på problem vid installationen.
- Om du köper extrautrustning bör du på förhand kontakta din Kenwood-återförsäljare och fråga om utrustningen fungerar tillsammans med din anläggning och på din ort.
- Tryck på nollställningstangenten om apparaten inte fungerar rätt. Apparaten nollställs till grundinställningarna när du trycker på nollställningstangenten.
- Tryck på nollställningstangenten om skivväxlaren inte fungerar rätt. Därmed bör apparaten fungera normalt igen.
- Tecknen som kan användas på denna enhet är A-Z 0-9 @ " ' ` % & * + - = , . / \ < > [] () ; : ^ - { } | ~ .
- RDS fungerar inte i områden utan RDS-sändare.
- Illustrationerna av displayen och kontrollpanelen i denna bruksanvisning används för att förtydliga användningen av de olika kontrollerna. Den faktiska displayvisningen kan därför skilja sig en aning från din apparat, och det är inte alltid möjligt att allting som visas på en bild kan visas på displayen.

Nollställningen av enheten

- Tryck på nollställningstangenten om apparaten inte fungerar rätt. Apparaten nollställs till grundinställningarna när du trycker på nollställningstangenten.
- Koppla loss USB-enheten innan du trycker på nollställningstangenten. Om du trycker på nollställningstangenten när en USB-enhet är ansluten finns det risk att USB-enhetens data skadas. Se avsnittet <Avspolning från en USB-enhet> (sid 21) angående hur USB-enheten kopplas loss.
- Tryck på nollställningstangenten om skivväxlaren inte fungerar rätt. Därmed bör apparaten fungera normalt igen.

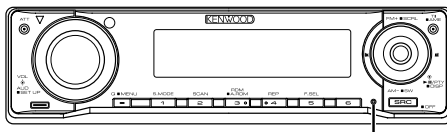

Nollställningstangent

Rengöring av apparaten

Om frontpanelen på apparaten blir smutsig kan du torka av den med mjuk duk, t.ex. en silikonduk. Om frontpanelen är mycket smutsig, kan du torka av den med en duk som fuktats med ett neutralt rengöringsmedel. Torka av frontpanelen med en mjuk, torr duk efteråt.



- Om du sprayar rengöringsmedel direkt på apparaten kan de mekaniska delarna i den skadas. Undvik att torka av frontpanelen med en sträv trasa och använd inte flyktiga vätskor, som t ex thinner eller sprit, eftersom de kan repa ytan och sudda bort indikeringarna på panelen.

Rengöring av frontpanelens terminaler

Om terminalerna på apparaten eller frontpanelen blir smutsiga kan du torka av dem med en mjuk, torr trasa.

Innan du använder apparaten för första gången

Apparaten är från början inställd i demonstrationsläget.

Avbryt <Inställning av demonstrationsläget> (sid 35) när du använder apparaten för första gången.

Angående "Media Manager" hos PC-applikationer med KDC-W6534U

- "Media Manager" finns på CD-ROM-skivan som medföljer denna apparat.
- Se den medföljande installationsanvisningen angående hur man installerar "Media Manager".
- Se bruksanvisningen på installations-CD-ROM-skivan och hjälpavsnittet för "Media Manager" angående hur man använder "Media Manager".
- Apparaten kan spela CD-skivor/ USB-data (hädanefter kallade "ACDrive media") som skapats med "Media Manager".
- Besök följande webbsida för uppdaterad information om "Media Manager". <http://www.kenwood.mediamanager.jp>
- Kontakta Kenwood angående funktion och bruk av "Media Manager".
- "Media Manager" är en produkt från PhatNoise.

Angående användning av en DAB-mottagare

Se [A]-gruppen i bruksanvisningen för DAB-mottagaren KTC-9090DAB (säljs separat) för mer information om hur DAB-mottagaren används. Användningsmomenten som förklaras nedanför kan skilja sig från de som anges i bruksanvisningen. Se därför följande tilläggsanvisningar.

<Automatisk minnesregistrering av ensembler>

1. Välj önskat band för automatisk minnesregistrering av ensembler.
2. Håll [AME]-tangents intryckt i minst 2 sekunder.

Öppna läget för automatisk minnesregistrering av ensembler.
När minneslagringen är klart visas snabbvalsnumren samtidigt som ensembleinformationen visas.

<Söka efter programtyp och språk> och <Språk som ska visas> under <Programtypfunktion (PTY)>

Tryck på [T.I]-tangents istället för [DISP]-tangents.

<Automatisk växling av DAB-prioritet>

Denna funktion kan inte användas.

Denna produkt har inte installerats av biltillverkaren på fabriken och ej heller importören i ett EU-land.

Information gällande handhavande av gammal elektrisk eller elektronisk utrustning (för länder inom EU som har tillämpat separata återvinningssystem för avfall)



Produkter med symbolen (en överkorsad papperskorg) ska inte disponeras som hushållsavfall.

Gammal elektrisk eller elektronisk utrustning ska återvinnas på en plats som har befogenhet att ta hand om dessa produkter och dess avfall. Kontakta din lokala myndighet för information om närliggande återvinningsstationer. Lämplig återvinning och handhavande av det elektroniska avfallet hjälper oss att skona våra naturtillgångar och förebygger skadliga effekter på vår hälsa och miljö.

Märkning på apparater med inbyggd laser (ej i vissa områden)

**CLASS 1
LASER PRODUCT**

Detta märke sitter på höljet och varnar om att det används laserstrålar av Klass 1 i apparaten. Detta innebär att laserstrålarna är av svag klass. Det finns ingen risk för farlig strålning utanför höljet.

Angående CD-skivor

Hantering av CD-skivor

- Rör inte CD-skivans inspelningsyta.



- CD-R- och CD-RW-skivor är mer känsliga än vanliga musik-CD-skivor och kan lätt skadas. Använd först CD-R- och CD-RW-skivor efter att du läst försiktighetsåtgärderna på skivomslaget.
- Klistra inte fast tejp, etiketter osv. på CD-skivan. Spela inte CD-skivor på vilka det finns fastklistrad tejp.

När du använder en ny CD-skiva

Om det finns plastrester på CD-skivans ytterkant eller i centrumhålet ska du först ta bort dem med en penna e.d. innan skivan spelas.

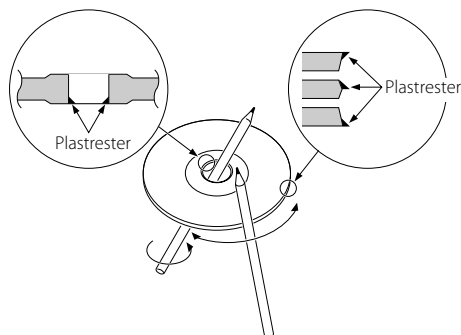

CD-tillbehör

Använd inte några skivtillbehör.

Rengöring av CD-skivor

Torka rent skivan från mitten och ut mot kanten.

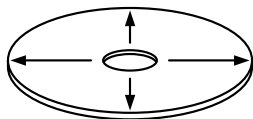



Ta ut CD-skivor

Dra ut CD-skivorna horisontalt när de tas ur apparaten.

CD-skivor som inte kan användas

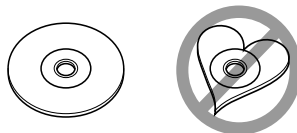
- CD-skivor som inte är helt cirkelrunda kan inte användas.



- CD-skivor vars inspelningsytor är färgade eller smutsiga kan inte användas.
- Denna apparat kan endast spela CD-skivor märkta  med.

Det kan hända att det inte går att spela skivor utan detta märke.

- En CD-R- eller CD-RW-skiva som inte slutbehandlats kan inte spelas. (Se skrivprogramvaran och bruksanvisningen för din CD-R-/CD-RW-inspelare för mer information om slutbehandlingsprocessen.)

Förvaring av CD-skivor

- Lägg inte skivorna i direkt solljus (t.ex. på bilsätet eller instrumentbrädan) eller där det kan bli mycket varmt.
- Förvara CD-skivorna i sina etuier.

Angående USB-enheter

Angående användning av en USB-enhet

Denna enhet kan spela ljudfiler som lagrats på flash-minnen och digitala ljudspelare med en USB-port (i denna bruksanvisning refererar vi till denna typ av medier som USB-enheter).

Observera följande begränsningar angående kompatibilitet med och användning av USB-enheter:

Kompatibla USB-enheter

- USB-enheter som klassas som USB-massminnesenheter.
- USB-enheter med en strömförbrukning på max 500 mA.
För mer information angående kompatibla USB-format och enheter, se <http://www.kenwood.com/usb/>.



USB-massminnesenheter:

- USB-enheter som datorn kan detektera som externminne utan användning av en särskild drivrutin eller särskild programvara
- Kontakta din återförsäljare om du är osäker på om din USB-enhet uppfyller standarden för USB-minnesenheter.
- Om du ansluter en USB-enhet som inte stöds kan det resultera i onormal avspelning och felvisning av ljudfilernas information.
Även om du använder en USB-enhet som uppfyller ovanstående krav, kan det hända att ljudfilerna inte kan spelas normalt beroende på USB-enhetens skick.

Angående anslutning av en USB-enhet

- Användning av CA-U1EX (tillval) rekommenderas vid anslutning av en USB-enhet.
Normal avspelning kan inte garanteras om en annan kabel än den USB-kompatibla kabeln används. Anslutning av en kabel med en längd på mer än 5 m kan resultera i onormal avspelning.



- Du kan inte ansluta en USB-enhet via en USB-hub.



- Placera USB-enheten på en plats där den inte inverkar på bilkörningen.
- Kvarlämna inte USB-enheter i bilen under lång tid. Det finns risk att enheterna deformeras som resultat av direkt solljus, höga temperaturer m.m.
- Du bör säkerhetskopiera de ljudfiler du spelar via denna enhet. Det finns risk att filerna raderas beroende på det sätt USB-enheten används.
Vi avsäger oss allt ansvar för skador och förlust av lagrade data.

Angående användning av en USB-enhet

- Ljudfiler på USB-enheten väljs och spelas precis som andra ljudfiler om inget annat anges.
- USB-källan detekteras som en CD-källa på den anslutna enheten.

Angående AAC, MP3 och WMA

De spelbara AAC/MP3/WMA-filerna (hädanefter kallad ljudfiler) och mediaformaten har följande begränsningar. Det kan hända att ljudfiler, som inte uppfyller specifikationen, inte kan spelas normalt eller att fil- och mappnamn inte visas korrekt.

Spelbara ljudfiler

- AAC, MP3, WMA



- Lägg till korrekt filtillägg för ljudfilerna (AAC: ".M4A", MP3: ".MP3", WMA: ".WMA")
- Lägg inte till filtilläggen till andra filer än ljudfilen. Om filtillägget läggs till kommer filer, som inte är ljudfiler, att spelas och resultatet blir ett kraftigt brus som kan skada högtalarna.
- Filer med kopieringsskydd kan inte spelas.
- Det kan hända att vissa ljudfiler inte kan spelas beroende på programvaran de skapats med, typen av USB-enhet samt inspelningsförhållandena.
- Det kan hända att enheten inte är kompatibel med framtida uppgraderingar av komprimeringsformatets standard och nya specifikationer.
- För mer information angående kompatibla USB-dataformat och begränsningar, se <http://www.kenwood.com/usb/>.

Spelbara AAC-filer

- ".m4a"-filer är kodade i AAC-LC-format. Besök <http://www.kenwood.mediamanager.jp> för mer information.

Spelbara MP3-filer

- MPEG 1/2 Audio Layer 3-filer
- Överföringshastighet: 8-320 kbps
- Samplingsfrekvens : 16/ 22,05/ 24/ 32/ 44,1/ 48 kHz

Spelbara WMA-filer

- Filer i Windows Media Audio-format (förutom filer under Windows Media Player 9 eller senare som använder nya funktioner)
- Överföringshastighet: 48-192 kbps
- Samplingsfrekvens: 32/ 44,1/ 48 kHz

Spelbara datamedia

- CD-ROM, CD-R, CD-RW
- USB-enheter



- CD-RW-skivor som snabbformaterats med programmet de spelats in med kan inte användas.
- Vid inspelning på CD-R/RW-media med maximal kapacitet kommer skrivinställningen att bli "Disc at once".
- Se avsnittet <Angående USB-enheter> (sid 7) för mer information angående kompatibla USB-enheter.

Spelbara CD-R/RW-format

- ISO 9660 nivå 1/2
- Joliet
- Romeo
- Långt filnamn.

Spelbara USB-filformat

- För mer information angående kompatibla USB-format, se <http://www.kenwood.com/usb/>.

Maximalt antal tecken som kan visas (CD-R/RW)

Fil-/mappnamn: 128 tecken

MP3 ID3 Tag/WMA-innehållsegenskaper: 30 tecken

AAC-spårinformation: 60 tecken



- Fil-/mappnamnet är antalet tecken inklusive filtilläggen
- Denna enhet kan visa följande MP3 ID3-tagversioner: version 1.0/ 1.1/ 2.3
- AAC ID3-taggen kan inte visas.

Strukturbegränsning för filen och mappen (CD-R/RW)

- Max antal katalognivåer: 8
- Max antal mappar: 100
- Max antal filer per mapp: 4096

Angående uppdelning av USB-enheten

- Virtuella mappar skapas när en USB-enhet används för att styra USB-enhetens uppdelning. Dessa mappar visas som "#:" i mappen på den högsta nivån (roten). "#" är en bokstav som identifierar minnesdelen.
- Även om USB-enheten inte har någon uppdelning så skapas mappen "A:", och ljudfilerna bearbetas i denna mapp.

Spelordning av ljudfilen

- Ljudfilen spelas i den ordning som den spelats in i med CD-redigeringsprogrammet. Du kan själv ange spelordningen genom att skriva spelsekvensnummer såsom "01" till "99" i början av filnamnet.
- Ljudfiler spelas i den ordning filerna har skapats i. Du kan själv ange avspelningsordningen genom att numrera filerna i en mapp och skriva dem en åt gången per mapp. (USB-enheter)

Exempel

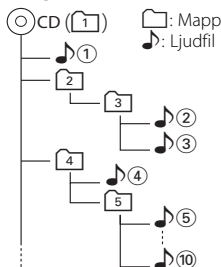

• Spelordning

Spelordning efter ♪①-avspelning.

⇒ ♪②, ♪③, ♪④, ♪⑤...

• Filsökning

Filsökning framåt under ♪②-avspelning.

Tryck kontrollreglaget mot [▶▶▶] ⇒ ♪③

• Mappsökning

Mappsökning framåt under ♪②-avspelning.

Tryck kontrollreglaget mot [FM] ⇒ [4], [5]...

• Filval

Om du har valt fil ♪⑤.

Tryck kontrollreglaget mot [▶▶▶]

⇒ ♪⑤...⑩, ⑤...

• Mappval 1

Hoppa till mapp [2] på samma nivå med mappval när katalog [4] är inställd.

Tryck kontrollreglaget mot [◀◀◀] ⇒ [2]

Flyttar upp en nivå med mappvalsfunktionen när katalog [3] har valts.

Tryck kontrollreglaget mot [AM] ⇒ [2]

• Mappval 2

Om katalog [1] har valts och du vill hoppa till mapp [2].

Tryck kontrollreglaget mot [▶▶▶] ⇒ [3], [4]...

Allmänna egenskaper

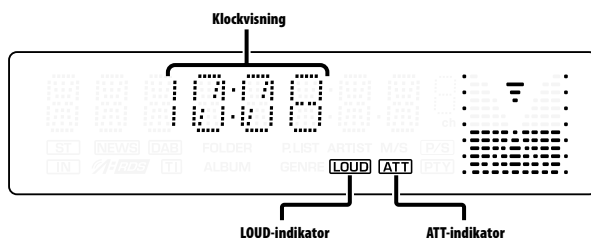
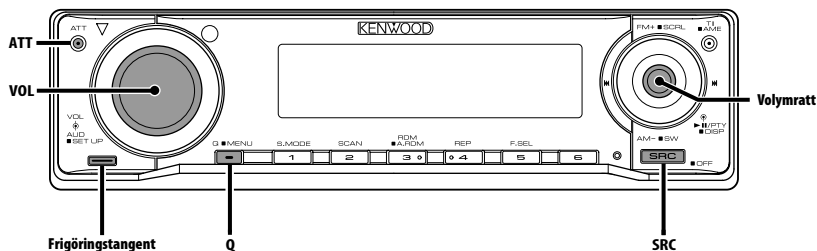

Till-/fråslag

Slå på (ON) strömmen

Tryck på [SRC]-tangenten.



- När strömmen slås på (ON) visas <Stödskyddskod> (sid 28) som "CODE ON" eller "CODE OFF".

Slå av (OFF) strömmen

Håll [SRC]-tangenten intryckt i minst 1 sekund.

Välja källa

Tryck på [SRC]-tangenten.

Önskad källa	Visning
Radio	"TUNER"
USB-enhet	"USB"
CD	"CD"
Extern skivväxlare (säljs separat)*2	"CD CH"
Extraingång*1	"AUX"
Extraingång (säljs separat)*2	"AUX EXT"
Beredskap (endast belysning)	"STANDBY"



- *1 Funktion hos KDC-W6534U.
- *2 Funktion hos KDC-W6534U/W5534U.
- Apparaten stänger automatiskt av strömförsörjningen helt om den står i beredskapsläget i 20 minuter. Detta för att spara på bilens batteri. Tiden till strömmen stängs av helt ställs in med <Timeravstängning> (sid 33).

Ljudstyrkan

Öka ljudstyrkan

Vrid [VOL]-kontrollen medsols.

Minska ljudstyrkan

Vrid [VOL]-kontrollen motsols.

Ljuddämpning

Snabb sänkning av ljudstyrkan.

Tryck på [ATT]-tangenter.

Ljuddämparen sätts på eller stängs av varje gång du trycker på tangenter.

"ATT"-indikatorn blinkar när funktionen är på (ON).

System Q

Med denna funktion kan du ta fram dina favoritljudinställningar som förinställts för olika musiktyper.

1 Välj källan du vill ställa in

Tryck på [SRC]-tangenter.

2 Välj ljudtyp

Tryck på [Q]-tangenter.

När tangenter trycks ner en gång, visas den aktuella ljudinställningen.

Ljudinställningen växlar varje gång du trycker på tangenter.

Ljudinställning	Visning
Användarminne*	"USER"
Rock	"ROCK"
Popmusik	"POPS"
Lättyssnat	"EASY"
Topp 40	"TOP 40"
Jazz	"JAZZ"
Naturlig	"NATURAL"



- * Användarminne: De värden som förinställts under <Ljudkontroll> (sid 11). KDC-W5534U/W534U har ingen användarminnesfunktion, varför värdena för bas, mellanregister och diskant, som ställts in under ljudkontroll byts ut mot System Q-värdena och "USER" visas inte när System Q-inställningen ändras.
- Respektive inställningsvärde ändras via <Högtalarinställning> (sid 12). Välj först högtalartyp under högtalarinställning.

Ljudkontroll

1 Välj källan du vill justera

Tryck på [SRC]-tangenter.

2 Aktivera ljudinställningsläget

Tryck på [VOL]-kontrollen.

3 Välj en av ljudets grundinställningspunkter du vill justera

Tryck på [VOL]-kontrollen.

Punkterna som kan ändras växlar enligt nedan varje gång du trycker på reglaget.

4 Justera ljudets grundinställningspunkt som önskas

Vrid på [VOL]-kontrollen.

Justeringspunkt	Visning	Justeringsomfång
Subwoofernivå* ^{1,2,3}	"SW L"	-15 — +15
Basnivå* ⁴	"BAS L"	-8 — +8
Mellanfrekvensnivå* ⁴	"MID L"	-8 — +8
Diskantnivå* ⁴	"TRE L"	-8 — +8
Balans	"BAL"	Vänster 15 — Höger 15
Fader	"FAD"	Bak 15 — Fram 15

Lämna ljudinställningsläget (ljudstyrkekontroll)



- *¹ Funktion hos KDC-W6534U.
- *² Du kan styra denna funktion om <Omkoppling av förstärkarutgångarna> (sid 30) står på "SWPRE SW".
- *³ Du kan styra denna funktion om <Subwooferrutgång> (sid 12) står på "SW ON".
- *⁴ Källans tonminne: Det inställda värdet läggs i minnet för varje källa.

5 Lämna ljudinställningsläget

Tryck på valfri tangent.

Tryck på någon annan tangent än [VOL]-kontrollen eller [ATT]-tangenter.

Allmänna egenskaper

Ljudinställning

Justering av ljudsysteminställningarna, såsom delningsfrekvensen.

1 Välj källan du vill justera
Tryck på [SRC]-tangentsen.

2 Välj ljudinställningsläget
Håll [VOL]-kontrollen intryckt i minst 1 sekund.

3 Välj ljudinställningspunkten du vill justera
Tryck på [VOL]-kontrollen.
Punkterna som kan ändras växlar enligt nedan varje gång du trycker på reglaget.

4 Justera ljudinställningspunkten som önskas
Vrid på [VOL]-kontrollen.

Justeringspunkt	Visning	Justeringsomfång
Högpasfilter fram*1	"HPF"	Förbikoppling/40/60/80/100/120/150/180/220 Hz
Högpasfilter bak*1	"HPR"	Förbikoppling/40/60/80/100/120/150/180/220 Hz
Lågpasfilter*1,2	"LPF"	50/60/80/100/120/ Förbikoppling Hz
Subwooferfas*1,2,3	"PHAS"	Omvänd (180°)/ Normal (0°)
Ljudstyrkekompensation	"V-OFF"	-8 — ±0
Loudness	"LOUD"	AV/PÅ



- Ljudstyrkekompensation:
Ljudstyrkenivån för respektive källa kan justeras för att anpassas till en grundljudstyrka för systemet.
- Loudness:
Loudness förstärker bas och diskant när du lyssnar vid låg ljudstyrka.
- *1 Funktion hos KDC-W6534U.
- *2 Du kan styra denna funktion om <Omkoppling av förstärkarutgångarna> (sid 30) står på "SWPRE SW".
- *2 Du kan styra denna funktion om <Subwooferutgång> (sid 12) står på "SW ON".
- *3 Detta alternativ kan justeras när lågpasfiltret inte har ställts på Förbikoppling.

5 Lämna ljudinställningsläget
Håll [VOL]-kontrollen intryckt i minst 1 sekund.

Högtalarinställning

Fininställning så att System Q-värdet är optimalt för den högtalartyp som används.

1 Välj beredskapsläget
Tryck på [SRC]-tangentsen.
Välj "STANDBY" på displayen.

2 Välj läget för högtalarinställning
Tryck på [VOL]-kontrollen.

3 Välj högtalartypen
Vrid på [VOL]-kontrollen.
Inställningen växlar enligt nedan varje gång du vrids på kontrollreglaget.

Högtalartyp	Visning
AV	"SP OFF"
För 5- & 4-tums högtalare	"SP 5/4"
För 6- & 6x9-tums högtalare	"SP 6*9/6"
För originalmonterade högtalare	"SP OEM"

4 Lämna läget för högtalarinställning
Tryck på [VOL]-kontrollen.

Funktion hos KDC-W6534U

Subwooferutgång

Hur du sätter på och stänger av avspelnin med subwoofer.

Håll [AM] på ljudstyrkekontrollen intryckt i minst 2 sekunder.

Subwoofern kopplas in resp. ur varje gång du trycker på reglaget.
"SW ON" visas när funktionen är på.



- Du kan styra denna funktion om <Omkoppling av förstärkarutgångarna> (sid 30) står på "SWPRE SW".

Växling av displayvisningen

Hur man växlar visningen på displayen.

1 Aktivera läget för displayväxling

Håll kontrollreglaget intryckt i minst 1 sekund.

"DISP SEL" visas.

2 Välj visningspunkt

Tryck kontrollreglaget mot [**◀◀**] eller [**▶▶**].

I tunerläget

Information	Visning
Programservicenamn eller frekvens (FM)	"FREQ/PS"
Radiotext, Programservicenamn eller frekvens (FM)	"R-TEXT"
Frekvens (MW, LW)	"FREQ"
Klocka	"CLOCK"

I läget för CD- & extern skivväxlare

Information	Visning
Skivtitel	"D-TITLE"*
Spårtitel	"T-TITLE"*
Spårnummer & speltid	"P-TIME"
Klocka	"CLOCK"

I läget för ljudfilskälla

Information	Visning
Spårtitel & artistnamn	"TITLE"*
Albumnamn & artistnamn	"ALBUM"*
Mappnamn	"FOLDER"
Filnamn	"FILE"
Spårnummer & speltid	"P-TIME"
Klocka	"CLOCK"

I beredskapsläget/ läget för extrakälla

Information	Visning
Källnamn	"SRC NAME"
Klocka	"CLOCK"

3 Lämna läget för displayväxling

Tryck på kontrollreglaget.



- När LX-AMP är ansluten, visas föremålet som ställts in med visningsläget för LX-AMP (endast KDC-W6534U)
- * Speltiden visas om det inte går att visa informationsinnehållet.

- Spårnumret vid ljudfilen visas med de 3 sista siffrorna om 1000 låtar har överstigats.
- När klockvisning har valts, ändras visningsinställningen för varje källa till klockvisning.

Allmänna egenskaper

Löstagbar frontpanel

Apparatens frontpanel kan tas loss och du kan ta den med dig för att motverka stöld av apparaten.

Hur man tar loss frontpanelen

- 1 Tryck på frigöringstangenten.
Vik ned frontpanelen.
- 2 Dra frontpanelen mot vänster sida och dra sedan rakt framåt för att ta loss den.

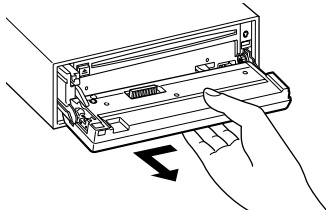

- Frontpanelen är ett precisionsinstrument och kan skadas som resultat av stötar och slag.
- Lägg frontpanelen i frontpanelens ask när du tar loss den.
- Utsätt inte den löstagbara frontpanelen (och dess ask) för direkt solljus, stark värme eller hög fuktighet. Undvik även mycket dammiga platser eller där det finns risk att vatten kan stänka på den.

Hur man sätter på frontpanelen igen

- 1 Passa in stiftet på apparaten med försänkningen i frontpanelen.

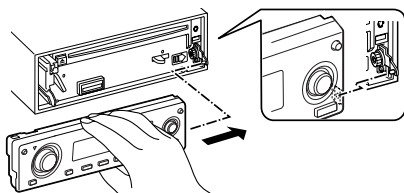

- 2 Tryck frontpanelen mot enheten tills det klickar till.

Frontpanelen låses därmed fast och du kan åter använda apparaten som vanligt.

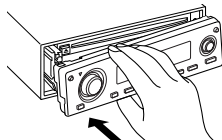

Telemute

Ljudet från anläggningen tystnar automatiskt när telefonen ringer.

När telefonen ringer

"CALL" visas.
Ljudanläggningen gör en paus.

Lyssna till ljudet under ett telefonsamtal

Tryck på [SRC]-tangenten.

"CALL" försvinner från displayen och ljudet från anläggningen hörs åter.

När du avslutar samtalet

Koppla ned samtalet.

"CALL" försvinner från displayen och ljudet från anläggningen hörs åter.



- För att kunna använda telemute-funktionen måste du ansluta en s.k. MUTE-kabel (såljs separat) till telefonen. Se <Anslutning av kablarna till anslutningarna> (sid 37, 38).

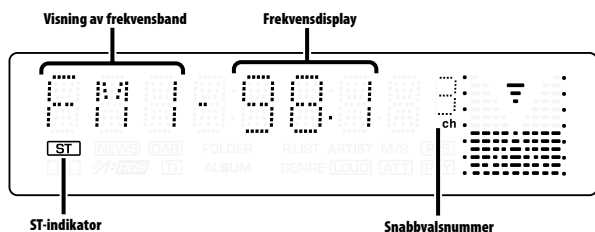
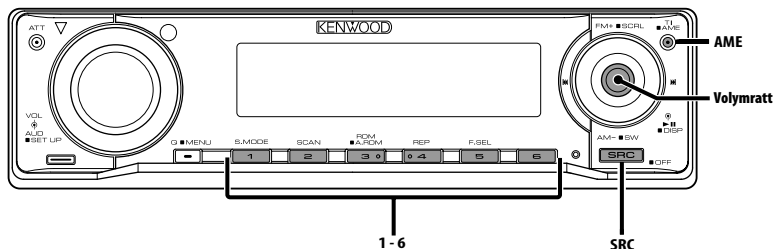

Stationsinställning

Hur man väljer en station.

1 Välj radion som källa

Tryck på [SRC]-tangenten.

Välj "TUNER" på displayen.

2 Välj frekvensband

Tryck kontrollreglaget mot [FM] eller [AM].

Frekvensbandet växlar mellan FM1, FM2 och FM3 varje gång du trycker kontrollreglaget mot [FM].

3 Söka upp och ned på frekvensbandet

Tryck kontrollreglaget mot [◀◀] eller [▶▶].



- "ST"-indikatorn lyser vid mottagning av en stereosändning.

Snabbvalsminne

Lagra en station i snabbvalsminnet.

1 Välj frekvensband

Tryck kontrollreglaget mot [FM] eller [AM].

2 Välj frekvensen som ska lagras i minnet

Tryck kontrollreglaget mot [◀◀] eller [▶▶].

3 Lagra frekvensen i minnet

Håll den önskade tangenten [1] — [6] intryckt i minst 2 sekunder.

Snabbvalsnumret blinkar en gång på displayen.

En station kan lagras på varje tangent från [1] — [6] för respektive frekvensband.

Automatisk minneslagring

Automatisk lagring av stationer med stark signal i minnet.

1 Välj ett frekvensband för automatisk minneslagring

Tryck kontrollreglaget mot [FM] eller [AM].

2 Aktivera läget för automatisk minneslagring Håll [AME]-tangentsen intryckt i minst 2 sekunder.

"A-MEMORY" visas.

Automatisk minneslagring avbryts när 6 stationer som kan tas emot har lagrats i minnet.



- Endast RDS-stationer lagras i minnet när <AF (Alternative Frequency - alternativ frekvens)> (sid 32) är på (ON).
- Om automatisk minneslagring görs på FM2-bandet, lagras inte de RDS-stationer som redan förinställts på FM1-bandet.

Samma sak gäller för FM3-bandet och RDS-stationer som redan lagrats på FM1 eller FM2 lagras alltså inte på detta band.

Snabbvalsinställning

Hur man tar fram stationer som lagrats i minnet.

1 Välj frekvensband

Tryck kontrollreglaget mot [FM] eller [AM].

2 Ta fram stationen

Tryck på den önskade tangentsen [1] — [6].

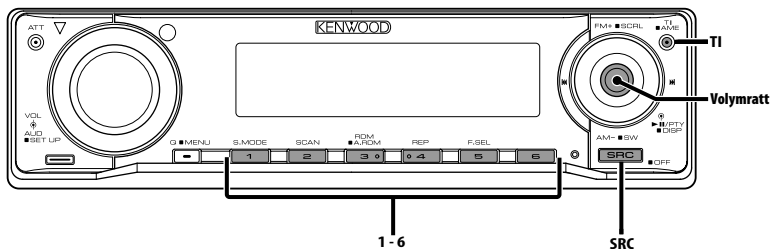

Trafikinformation

Anläggningen kan automatiskt växla till mottagning av trafikinformation när ett trafikmeddelande sänds ut även om du inte lyssnar på radion.

Tryck på [TI]-tangenten.

Trafikinformatjonsfunktionen sätts på (ON) respektive stängs av (OFF) varje gång du trycker på tangenten.

"TI"-indikatorn lyser när funktionen är på (ON).

"TI"-indikatorn blinkar när en station som inte sänder trafikinformation tas emot.

"TRAFFIC" visas på displayen när ett trafikmeddelande börjar och meddelandet hörs över högtalarna.



- Om trafikinformationsfunktionen sätts på (ON) när du lyssnar på AM-bandet, så växlar anläggningen automatiskt till en FM-station.
- Vid mottagning av trafikinformation kommer anläggningen ihåg den inställda ljudstyrkan och nästa gång ett trafikmeddelande tas emot ställs samma ljudstyrkenivå in.

Mottagning av andra trafikinformationsstationer

Tryck kontrollreglaget mot [◀◀] eller [▶▶].



- Det går att växla trafikinformation när den är från tunerkillan. Du kan dock inte växla trafikinformationen under mottagning av trafikmeddelande från andra källor än tunern.

Rullning av radiotext

Du kan rulla det visade radiotextmeddelandet över displayen.

Håll [FM] på kontrollreglaget intryckt i minst 2 sekunder.



- Det kan hända att displayen släcks under rullningen när <Displayens belysningskontroll> (sid 29) är av.

PTY (programtyp)

Du kan välja programtyp och söka efter en station.

1 Välj PTY-läget

Tryck på kontrollreglaget.

"PTY"-indikatorn lyser när PTY-läget är aktivt.



- Denna funktion kan inte användas under mottagning av trafikmeddelanden eller med AM-sändningar.

2 Välj programtyp

Tryck kontrollreglaget mot [FM] eller [AM].

Programtypen ändras enligt nedan varje gång du trycker på kontrollreglaget.

Nr.	Programtyp	Visning
1.	Tal	"SPEECH"
2.	Musik	"MUSIC"
3.	Nyheter	"NEWS"
4.	Aktuella angelägenheter	"AFFAIRS"
5.	Information	"INFO"
6.	Sport	"SPORT"
7.	Utbildning	"EDUCATE"
8.	Drama	"DRAMA"
9.	Kultur	"CULTURE"
10.	Vetenskap	"SCIENCE"
11.	Blandat	"VARIED"
12.	Popmusik	"POP M"
13.	Rockmusik	"ROCK M"
14.	Lättyssnad musik	"EASY M"
15.	Mjukt klassiskt	"LIGHT M"
16.	Seriöst klassiskt	"CLASSICS"
17.	Annan musik	"OTHER M"
18.	Väder	"WEATHER"
19.	Börsrapporter	"FINANCE"
20.	Barnprogram	"CHILDREN"
21.	Sociala angelägenheter	"SOCIAL"
22.	Religiösa program	"RELIGION"
23.	Telefonväktarprogram	"PHONE IN"
24.	Reseprogram	"TRAVEL"
25.	Fritid	"LEISURE"
26.	Jazz-musik	"JAZZ"
27.	Country-musik	"COUNTRY"
28.	Nationalmusik	"NATION M"
29.	Evergreens	"OLDIES"
30.	Folkmusik	"FOLK M"
31.	Dokumentärsbildningar	"DOCUMENT"



- Tal och Musik omfattar de programtyper som anges nedan.
Musik: Nr. 12 — 17, 26 — 30
Tal: Nr. 3 — 11, 18 — 25, 31
- Programtyper kan lagras på snabbvalstangenterna [1] — [6] och snabbt tas fram. Se <Förinställning av programtyper> (sid 18).
- Du kan ändra språket som visas på displayen. Se <Ändra språk för PTY-funktionen> (sid 19).

3 Söka efter en station med den valda programtypen

Tryck kontrollreglaget mot [◀◀] eller [▶▶].

Tryck en gång till på [◀◀] eller [▶▶] på kontrollreglaget om du vill söka efter andra stationer.



- "NO PTY" visas om den valda programtypen inte hittas. Välj i så fall en annan programtyp.

4 Lämna PTY-läget

Tryck på kontrollreglaget.

Förinställning av programtyper

Du kan lagra programtypen på en snabbvalstangent och snabbt ta fram den.

Förinställning av programtyper

1 Välj programtypen du vill förinställa

Se <PTY (programtyp)> (sid 18).

2 Lagra programtypen

Håll den önskade tangenten [1] — [6] intryckt i minst 2 sekunder.

Ta fram en lagrad programtyp

1 Välj PTY-läget

Se <PTY (programtyp)> (sid 18).

2 Välj programtypen

Tryck på den önskade tangenten [1] — [6].

Ändra språk för PTY-funktionen

Du kan välja ett språk som programtyper ska visas på.

1 Välj PTY-läget

Se <PTY (programtyp)> (sid 18).

2 Välj läget för språkändring

Tryck på [TI]-tangenten.

3 Välj språket

Tryck kontrollreglaget mot [FM] eller [AM].

Språket ändras enligt nedan varje gång du trycker på kontrollreglaget.

Språk	Visning
Engelska	"ENGLISH"
Franska	"FRENCH"
Svenska*	"SWEDISH"
Tyska	"GERMAN"



• * endast KDC-W6534U

4 Lämna läget för språkändring

Tryck på [TI]-tangenten.

Egenskaper för CD/USB-enheter/ljudfiler/extern skivväxlare

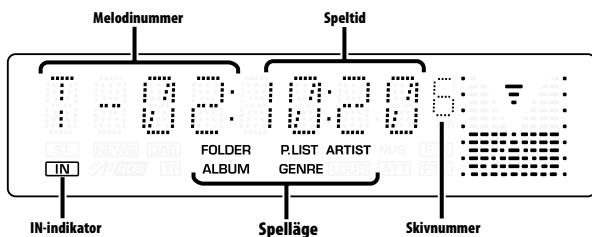
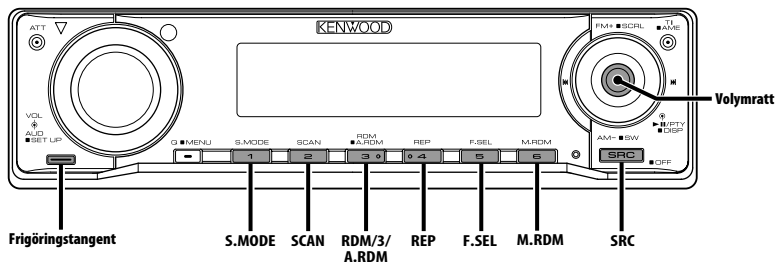

Spela CD-skivor och ljudfiler

När det inte finns en skiva i spelaren

- 1 Öppna frontpanelen
Tryck på frigöringstangenten.
- 2 Sätt i en skiva.
- 3 Tryck på frontpanelens vänstra sida och sätt tillbaka den i dess ursprungliga läge.



- Om frontpanelen har öppnats kan den vara i vägen för växelspaken eller andra reglage. Var därför försiktig och tänk först och främst på trafiksäkerheten och din körning innan du börjar använda ljudanläggningen.
- Använd inte apparaten när frontpanelen är öppen. Om anläggningen används när panelen är öppen kan det komma damm i apparaten, vilket kan resultera i skador.



- "IN"-indikatorn lyser när det finns en skiva i spelaren.
- Du kan under avspelning av ACDrive-medier avbryta röstmeddelanden när mappen <Röstindex> (sid 34) väljs. (endast KDC-W6534U)

När det finns en skiva i spelaren

Tryck på [SRC]-tangenten.

Välj "CD" på displayen.

Paus och avspelning

Tryck på kontrollreglaget.

Spelaren växlar mellan paus och avspelning varje gång du trycker på kontrollreglaget.

Ta ut skivan

- 1 Öppna frontpanelen

Tryck på frigöringstangenten.

- 2 Ta ut skivan

Tryck på [▲]-tangenten.

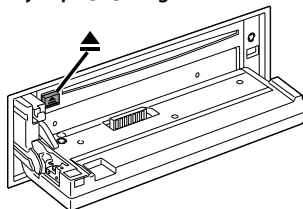

- 3 Tryck på frontpanelens vänstra sida och sätt tillbaka den i dess ursprungliga läge.

Avspelning från en USB-enhet

Avspelning från en USB-enhet

1 Välj en annan källa än USB-enheten

Tryck på [SRC]-tangenter.

2 Anslut USB-enheten.

3 Välj USB-källan

Tryck på [SRC]-tangenter.

Välj "USB" på displayen.



- Se <Angående USB-enheter> (sid 7) angående kompatibla USB-enheter och hur de ansluts.
- Om du stannar avspelningen av en fil på USB-enheten, kan du senare fortsätta avspelningen från samma punkt där den avbröts. Under förutsättning att filerna på USB-enheten är de samma kan du även fortsätta avspelningen av en fil från samma punkt där avspelningen stannades fastän USB-enheten en gång har kopplats loss.
- Stick in USB-enhetens kontakt så långt som möjligt.
- Skivor (ACDrive-medier) som gjorts med Media Manager kan spelas enligt samma förfarande. (endast KDC-W6534U)
- Du kan under avspelning av ACDrive-medier avbryta röstmeddelanden när mappen <Röstindex> (sid 34) väljs. (endast KDC-W6534U)

Paus och avspelning

Tryck på kontrollreglaget.

Spelaren växlar mellan paus och avspelning varje gång du trycker på kontrollreglaget.

Koppla loss USB-enheten

1 Välj en annan källa än USB-enheten

Tryck på [SRC]-tangenter.

2 Koppla loss USB-enheten.



- Om du kopplar loss USB-enheten när den är vald som källa finns det risk att datan på USB-enheten skadas.



- USB-enheten kan också kopplas loss om strömmen till enheten har stängts av.

Funktion hos KDC-W6534U/KDC-W5534U

Spela skivor på en extern spelare

Hur man spelar skivor i en extern spelare (säljs separat), som anslutits till anläggningen.

Tryck på [SRC]-tangenter.

Välj visning på displayen för den skivspelare du vill lyssna på.

Exempel på displayvisningar:

Visning	Skivspelare
"CD CH"	CD-växlare
"MD CH"	MD-växlare

Paus och avspelning

Tryck på kontrollreglaget.

Spelaren växlar mellan paus och avspelning varje gång du trycker på kontrollreglaget.



- Skiva 10 visas som "0".
- De olika funktioner som kan användas samt den information som kan visas beror på vilken skivväxlare som har anslutits till apparaten.

Snabbflyttning framåt och bakåt

Snabbflyttning framåt

Håll [▶▶] på kontrollreglaget intryckt.

Släpp reglaget när du vill fortsätta avspelningen.

Snabbflyttning bakåt

Håll [◀◀] på kontrollreglaget intryckt.

Släpp reglaget när du vill fortsätta avspelningen.



- Inget ljud hörs under tiden ljudfilen söks igenom.
- Det kan hända att snabbflyttning framåt och bakåt inte kan användas beroende på AAC-filformatet.

Spår-/filsökning

Du kan söka efter en låt på skivan eller i ljudfilsmappen.

Tryck kontrollreglaget mot [◀◀] eller [▶▶].



- Om du använder den med sifvertangenter utrustade fjärrkontrollen (säljs separat) kan du välja ett spår direkt enligt anvisningarna nedan. (endast KDC-W6534U/W5534U)

1. Ange spår-/filnumret.

Tryck på sifvertangenterna på fjärrkontrollen.

2. Utför spår-/filsökning.

Tryck kontrollreglaget mot [◀◀] eller [▶▶].

- Med direkt filsökning kan du välja upp till fil nummer 999.

Funktion hos CD-växlaren/ ljudfiler

Skivsökning/mappsökning

Du kan välja en skiva i skivväxlaren eller en mapp med ljudfiler.

Tryck kontrollreglaget mot [FM] eller [AM].

Spår-/fil-/skiv-/mapprepetition

Du kan repetera avspelingen av spåret, skivan i skivväxlaren eller ljudfilsmappen som du lyssnar på.

Tryck på [REP]-tangenten.

Repeteringsfunktionen växlar enligt nedan varje gång du trycker på tangenten.

I läget för CD- & extern skivväxlare

Repeteringsfunktion	Visning
Spårrepetition	"TRAC REP"
Skivrepetition (med skivväxlare)	"DISC REP"
AV	"REP OFF"

I läget för ljudfilskälla

Repeteringsfunktion	Visning
Filrepetition	"FILE REP"
Mapprepetition	"FOLD REP"
AV	"REP OFF"

Melodiavsökning

Du kan spela första delen av varje låt på skivan eller i ljudfilsmappen som du lyssnar på för att hitta en önskad låt.

1 Starta melodiavsökning

Tryck på [SCAN]-tangenten.

"TRAC SCN"/"FILE SCN"/"SCAN ON" visas.

2 Koppla ur funktionen när spåret du vill lyssna till spelas

Tryck på [SCAN]-tangenten.

Slumpvis avspeling

Du kan spela alla låtar på skivan eller i ljudfilsmappen i slumpmässig ordning.

Tryck på [RDM]-tangenten.

Funktionen för slumpvis avspeling sätts på eller stängs av varje gång du trycker på tangenten.

"DISC RDM"/"FOLD RDM"/"RDM ON" visas när funktionen för slumpvis avspeling är på.



- Nästa spår som ska spelas väljs slumpmässigt när du trycker kontrollreglaget mot [▶▶].

Funktion hos KDC-W6534U/KDC-W5534U
Endast med skivväxlare

Slumpvis avspelning av ett magasin

Du kan spela alla spår på alla skivor i skivväxlaren i slumpvis ordning.

Tryck på [M.RDM]-tangenten.

Funktionen för slumpvis avspelning av ett magasin sätts på eller stängs av varje gång du trycker på tangenten.

"MGZN RDM" visas när funktionen för slumpvis avspelning av ett magasin är på.



- Nästa spår som ska spelas väljs slumpmässigt när du trycker kontrollreglaget mot [▶▶].

Ljudfilens funktion

Slumpmässig avspelning av alla melodier

Du kan spela alla ljudfiler på mediet i slumpmässig ordning.

Håll [A.RDM]-tangenten intryckt i minst 1 sekund.

"ALL RDM" visas när funktionen för slumpvis avspelning av skivan är på.

Avbryta den slumpmässiga avspelningen av alla melodier

Tryck på [A.RDM]-tangenten.



- Nästa spår som ska spelas väljs slumpmässigt när du trycker kontrollreglaget mot [▶▶].

Ljudfilens funktion

Välj önskat läge

Du kan snabbt välja den fil eller mapp du vill lyssna på.

1 Ta fram läget för att välja läge

Tryck på [F.SEL]-tangenten.

Visning	Välj önskat läge
"FILE SEL"*1	Se <Filvalsläge> (sid 24).
"FLD SEL1"/"FLD SEL"	Se <Mappvalsläge 1> (sid 24).
"FLD SEL2"*2	Se <Mappvalsläge 2> (sid 25).

Avsluta läget för val av läge



- Valläget kan inte väljas när <Slumpmässig avspelning av alla melodier> (sid 23) är på.
- *1 Du kan inte använda denna funktion om <Slumpvis avspelning> (sid 22) står på "ON".
- *2 Denna funktion kan inte användas när inställningen av <Växla spelläge> (sid 25) är en annan än "FOLDER" när du spelar ACDrive-media.

2 Välj en fil/ mapp

Se förklaringarna för respektive lägesval.

Rullning av fil-/ mappnamnvisningen

Håll [FM] på kontrollreglaget intryckt i minst 2 sekunder.



- Du kan under avspelning av ACDrive-medier avbryta röstmeddelanden när mappen <Röstindex> (sid 34) väljs. (endast KDC-W6534U)
- Röstmeddelanden enligt <Röstindex> (sid 34) fungerar inte i filvalsläget. (endast KDC-W6534U)

Egenskaper för CD/USB-enheter/ljudfiler/extern skivväxlare

Ljudfilens funktion

Filvalsläge

Från detta läge kan du välja en ljudfil i den mapp som spelas för tillfället via ett filnamn.

1 Välj filvalsläget

Tryck på [F.SEL]-tangenter.

Välj "FILE SEL" på displayen.

Se <Välj önskat läge> (sid 23).

Filnamnsvisning

Visar det aktuella filnamnet.

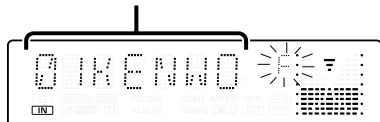

2 Välj filen

Tryck kontrollreglaget mot [◀◀] eller [▶▶].

Växla tio filer åt gången

Tryck kontrollreglaget mot [FM] eller [AM].

Om du trycker på [FM]-tangenter kommer du 10 låtar upp och trycker du på [AM]-tangenter kommer du 10 låtar ner.



- I filvals läget kan du välja upp till fil nummer 999.

3 Bestäm vilken fil du vill spela

Tryck på kontrollreglaget.

Filvals läget kopplas ur och ljudfilen som visas spelas.

Ljudfilens funktion

Mappvalsläge 1

Du kan välja en målmap via mapphierarkins olika nivåer. Detta är praktiskt för att navigera via mappar bland ljudfilerna.

1 Välj mappvalsläge 1

Tryck på [F.SEL]-tangenter.

Välj "FLD SEL1"/"FLD SEL" på displayen.

Se <Välj önskat läge> (sid 23).

Visning av mappnamn

Visar den valda mappens namn.



2 Välj mappnivå*

Tryck kontrollreglaget mot [FM] eller [AM].

Om du trycker på [FM]-tangenter kommer du 1 nivå ned och trycker du på [AM]-tangenter kommer du 1 nivå upp.

Välja en mapp på samma nivå

Tryck kontrollreglaget mot [◀◀] eller [▶▶].

Med kontrollreglagets [◀◀]-sida kan du flytta till föregående mapp, medan du med kontrollreglagets [▶▶]-sida kan flytta till nästa mapp.

Komma tillbaka till högsta nivå*

Tryck på [3]-tangenter.



- * Denna funktion kan inte användas när inställningen av <Växla spelläge> (sid 25) är en annan än "FOLDER" när du spelar ACDrive-media.

3 Bestäm vilken mapp du vill spela

Tryck på kontrollreglaget.

Läget för val av mapp kopplas ur och ljudfilen i den mapp som visas spelas.

Ljudfilens funktion

Mappvalsäge 2

Du kan välja målmappen bland de mappar i vilka det finns ljudfiler. Endast mappar som innehåller ljudfiler visas.

1 Välj mappvalsäge 2

Tryck på [F.SEL]-tangenten.

Välj "FLD SEL2" på displayen.

Se <Välj önskat läge> (sid 23).

Visning av mappnamn

Visar den valda mappens namn.

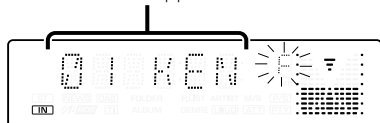

2 Välj mappen

Tryck kontrollreglaget mot [◀◀] eller [▶▶].

Mappar som innehåller ljudfiler visas en åt gången varje gång du trycker på reglaget.

Kontrollera mappnamnet på den högsta nivån

Tryck kontrollreglaget mot [FM] eller [AM].

Mappnamnet visas överst på displayen när du trycker på [AM]-tangenten.

Mappnamnet visas nederst på displayen när du trycker på [AM]-tangenten.

"01 KEN" visas när mappen på den högsta nivån visas.

3 Bestäm vilken mapp du vill spela

Tryck på kontrollreglaget.

Läget för val av mapp kopplas ur och ljudfilen i den mapp som visas spelas.

Funktion hos KDC-W6534U

Funktion hos ACDrive-medier

Växla spelläge

Du kan ordna spelordningen på låtarna efter deras kategorier.

Tryck på [S.MODE]-tangenten.

Spelläget växlar enligt nedan varje gång du

trycker på tangenten.

Spellägesindikatorn lyser.

Spelläge	Kategori som ska sorteras
"P. LIST"	Spellistans ordning.
"GENRE"	Efter genre.
"ARTIST"	Efter artist.
"ALBUM"	Efter album.
"FOLDER"	Efter mapp på mediet.



- Kategoriinformationen för varje spår är den data som registreras i Media Manager när ACDrive-mediet skapas.
- Meddelandet när läget ändras kan avbrytas med <Röstindex> (sid 34).
- Vidare spellägesinformation kan väljas med [AM]- och [FM]-reglaget.

Egenskaper för CD/USB-enheter/ljudfiler/extern skivväxlare

Funktion hos KDC-W6534U
Funktion hos ACDrive-medier

Teckensökning

Du kan söka efter det spår du vill spela genom att välja första bokstaven i dess genrenamn, artistnamn eller albumnamn.

1 Välj teckensökningsläget

Håll [S.MODE]-tangents intryckt i minst 1 sekund.



- Denna funktion fungerar inte när <Slumpmässig avspelning av alla melodier> (sid 23) är på.
- Denna funktion är enbart tillgänglig när spelläget är inställt på genre, artist eller album.

Avbryta teckensökning

Tryck på [S.MODE]-tangents.

2 Starta teckensökning

Tryck kontrollreglaget mot [◀◀] eller [▶▶].

Första bokstaven på genrenamnet, artistnamnet eller albumnamnet visas och meddelas i ordning.



- Meddelandet av första tecknet kan avbrytas med <Röstindex> (sid 34).
- Begynnelsestecknet visas och meddelas i motsatt ordning om du trycker kontrollreglaget i motsatt riktning, dvs. mot [◀◀] eller [▶▶], då teckensökningen är aktiverad.
- Teckensökningen kan inte avbrytas när den väl har startats.

3 Välj spåret som ska spelas

Tryck på kontrollreglaget när begynnelsestecknet på det sökta spåret visas och meddelas.

Den valda startgruppen spelas.

Rullning av text/titlar

Du kan rulla den visade CD-texten eller MD-titeln över displayen.

Håll [FM] på ljudstyrkekontrollen intryckt i minst 2 sekunder.



- Det kan hända att displayen släcks under rullningen när <Displayens belysningskontroll> (sid 29) är av.

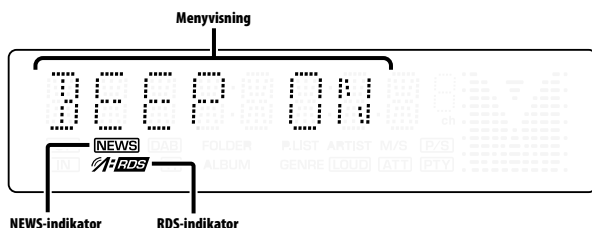
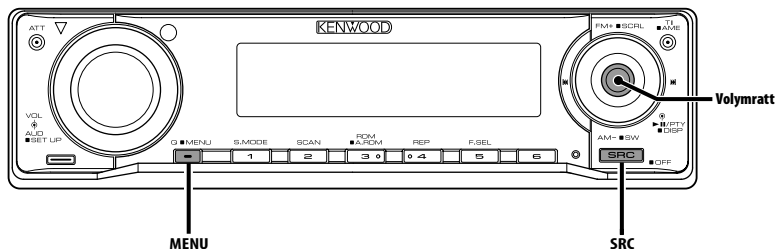

Menysystem

Du kan välja att få bekräftelsestoner när du trycker på tangenter m.m. I detta avsnitt förklaras menysystemets grundbruk. Efter detta avsnitt följer referenser till de olika menyalternativen samt deras inställningsmöjligheter.

1 Välj menyläget

Håll [MENU]-tangentsen intryckt i minst 1 sekund.

"MENU" visas.

2 Välj ett menyalternativ

Tryck kontrollreglaget mot [FM] eller [AM].

Exempel: Välj "BEEP" på displayen om du vill ha bekräftelsestoner på tangenterna.

3 Ändra menyalternativet

Tryck kontrollreglaget mot [◀◀] eller [▶▶].

Exempel: Om du har valt "BEEP" växlar apparaten mellan "BEEP ON" och "BEEP OFF" varje gång du trycker på kontrollreglaget. Välj en av dem som din inställning.

Du kan nu fortsätta att ställa in andra alternativ genom att gå tillbaka till steg 2.

4 Lämna menyläget

Tryck på [MENU]-tangentsen.



- Om det finns andra alternativ som rör grundbruket, visas deras användningssätt och senare en förteckning över deras olika inställningsmöjligheter. (Vanligtvis gäller att inställningen högst upp i förteckningen är grundinställningen.) Dessutom gäller att förklaringar för alternativ som inte kan användas (exempelvis <Manuell klockjustering>) utförs steg för steg.

Funktion hos KDC-W6534U/KDC-W5534U
I beredskapsläget

Stöldskyddskod

Aktivering av stöldskyddskoden innebär att ingen annan kan använda ljudanläggningen. När stöldskyddskoden har aktiverats krävs det att korrekt kod anges för att kunna sätta på ljudanläggningen när den flyttas från fordonet. Stöldskyddskoden förhindrar att din ljudanläggning blir stulen.



- Ställ in stöldskyddskoden när <Inställning av demonstrationsläget> (sid 35) är avstängd.
- Om stöldskyddsfunktionen aktiveras går det inte att använda apparaten. Observera att stöldskyddskod är den 4-siffriga kod som finns antecknad i ditt "Car Audio Passport" som medföljde apparaten.

1 Välj beredskapsläget

Tryck på [SRC]-tangentsen.

Välj "STANDBY" på displayen.

2 Välj menyläget

Håll [MENU]-tangentsen intryckt i minst 1 sekund.

"CODE SET" visas när "MENU" visas.

3 Välj läget för stöldskyddskoden

Håll kontrollreglaget intryckt i minst 1 sekund.

"CODE" visas när "ENTER" visas.

4 Välj siffrorna för koden

Tryck kontrollreglaget mot [◀◀] eller [▶▶].

5 Välj siffrorna för stöldskyddskoden

Tryck kontrollreglaget mot [FM] eller [AM].

6 Upprepa steg 4 och 5 för att ange hela stöldskyddskoden.

7 Bekräfta stöldskyddskoden

Håll kontrollreglaget intryckt i minst 3 sekunder.

"CODE" visas när "RE-ENTER" visas.

8 Utför steg 4 till 7 och skriv in stöldskyddskoden igen.

"APPROVED" visas.

Stöldskyddskoden aktiveras nu.



- Börja om från steg 4 ovan om du trycker in en annan kod än din stöldskyddskod.

Återställning av stöldskyddskoden när ljudanläggningen används första gången efter att den kopplats loss från strömkällan eller att nollställningstangenten tryckts in

1 Slå på strömmen.

2 Utför steg 4 till 7 och skriv in stöldskyddskoden igen.

"APPROVED" visas.

Du kan nu använda enheten.



- "WAITING" visas om du anger fel kod. En ny kod kan då inte anges förrän tiden, under vilken inmatning av koden inte är möjlig, är över (se nedan). "CODE" visas när tiden, under vilken inmatning av koden inte är möjlig, är över. Koden kan då anges.

Antal gånger fel kod har angetts	Tid, under vilken inmatning av koden inte är möjlig
1	—
2	5 minuter
3	1 timme
4	24 timmar

I beredskapsläget

Bekräftelsestoner på tangenterna

Du kan koppla in/ur tangenternas bekräftelsestoner.

Visning	Inställning
"BEEP ON"	Bekräftelsestoner hörs.
"BEEP OFF"	Bekräftelsestoner hörs inte.

I beredskapsläget

Manuell klockjustering



- Denna justering kan göras när <Klocksynchronisering> (sid 29) är av (OFF).

1 Välj klockjusteringsläget

Tryck kontrollreglaget mot [FM] eller [AM].

Välj "CLK ADJ" på displayen.

2 Aktivera klockjusteringsläget

Håll kontrollreglaget intryckt i minst 1 sekund.

Klockdisplayen börjar blinka.

3 Ställ in timmarna

Tryck kontrollreglaget mot [FM] eller [AM].

Ställ in minuterna

Tryck kontrollreglaget mot [◀◀] eller [▶▶].

4 Lämna klockjusteringsläget

Tryck på [MENU]-tangenta.

I beredskapsläget

Klocksynchronisering

Du kan synkronisera tiden på klockan med den från tidsdatan från en RDS-station.

Visning	Inställning
"SYNC ON"	Tiden synkroniseras.
"SYNC OFF"	Tiden måste ställas manuellt.



- Det tar kring 3 till 4 minuter innan klockans tid synkroniseras.

I beredskapsläget

DSI (Disabled System Indicator)

En röd indikator på apparaten blinkar när kontrollpanelen har tagits loss för att uppmärksamma tjuvar att apparaten är värdelös.

Visning	Inställning
"DSI ON"	Indikatorn blinkar.
"DSI OFF"	Indikatorn är släckt.

Funktion hos KDC-W6534U/KDC-W5534U

I beredskapsläget

Valbar belysning

Du kan välja mellan grön och röd belysning i tangenterna.

Visning	Inställning
"KEY RED"	Röd belysning.
"KEY GRN"	Grön belysning.

Displayens belysningskontroll

Denna funktion stänger av displayen när du inte använder någon funktion under fem sekunder.

Denna funktion fungerar vid mörkerkörning.

Visning	Inställning
"DISP ON"	Displayen är alltid på.
"DISP OFF"	Stänger av displayen när du inte använder någon funktion under fem sekunder.



- Ställ in Displayens belysningskontroll när <Inställning av demonstrationsläget> (sid 35) är avstängd.
- När displayen är avstängd sätts den på när du trycker på en tangent.
- När displayen är avstängd kan du inte använda några funktioner förutom följande:
 - Ljudstyrka
 - Ljuddämpning
 - Välja källa
 - Skivuttag
 - Slå av (OFF) strömmen
- Visningen ändras inte vid funktionsval, t.ex. när Menysystemet väljs.

I beredskapsläget

Dimmer

När bilens strålkastarströmbrytare slås på kan dimmerfunktionen dämpa displaybelysningen automatiskt.

Visning	Inställning
"DIM ON"	Displayen nedbländas.
"DIM OFF"	Displayen nedbländas inte.

Funktion hos KDC-W6534U

I beredskapsläget

Omkoppling av förstärkarutgångarna

Du kan skifta förstärkarsignalen mellan de bakre högtalarna och subwoofern. (Faderkontrollen har ingen funktion när subwoofern har valts.)

Visning	Inställning
"SWPRE R"	Förstärkarutgång för de bakre högtalarna.
"SWPRE SW"	Förstärkarutgång för subwoofern.

Funktion hos KDC-W6534U

I beredskapsläget

Inställning av den inbyggda förstärkaren

Bestämmer om den Inbyggda förstärkaren ska användas eller ej.

Ljudkvaliteten från förstärkarutgångarna förbättras om du stänger av den inbyggda förstärkaren.

Visning	Inställning
"AMP ON"	Den inbyggda förstärkaren används.
"AMP OFF"	Den inbyggda förstärkaren är urkopplad.

Funktion hos KDC-W6534U

Annat läge än beredskapsläget

B.M.S. (Bass Management System - Basregleringssystem)

Du kan justera basförstärkningen hos ett externt slutsteg via huvudenheten.

Visning	Inställning
"BMS FLT"	Basförstärkningsnivån är rak.
"BMS +6"	Låg basförstärkningsnivå (+6 dB).
"BMS +12"	Medel basförstärkningsnivå (+12 dB).
"BMS +18"	Hög basförstärkningsnivå (+18 dB).



- Se katalogen eller bruksanvisningen angående vilka effektförstärkare som kan styras från denna enhet.
- Bland förstärkarna finns det modeller som kan ställas in från rak frekvensgång till +18 dB, och de som kan ställas in från rak frekvensgång flat till +12 dB. När en förstärkare som bara kan nå +12 dB ansluts, fungerar inte alternativet "BMS +18" rätt om det väljs.

Funktion hos KDC-W6534U

Annat läge än beredskapsläget

B.M.S. frekvenskompensation

Du kan ställa in B.M.S. förstärkningens mittfrekvens.

Visning	Inställning
"BMSF NML"	Förstärkning med normal mittfrekvens.
"BMSF LOW"	Sänker den normala mittfrekvensen med 20%.

Funktion hos KDC-W6534U
Med LX AMP-enheten ansluten

AMP-kontroll

Du kan styra LX AMP som är ansluten till enheten.

1 Välj AMP-kontrollläget

Tryck kontrollreglaget mot [FM] eller [AM].

Välj "AMP CTRL" på displayen.

2 Aktivera AMP-kontrollläget

Håll kontrollreglaget intryckt i minst 1 sekund.

3 Välj det AMP-alternativ du vill justera

Tryck kontrollreglaget mot [FM] eller [AM].



- Se bruksanvisningen som medföljer LX AMP för detaljer angående AMP-alternativ.

4 Justera AMP-alternativet

Tryck kontrollreglaget mot [◀◀] eller [▶▶].

5 Lämna AMP-kontrollläget

Tryck på [MENU]-tangenten.



- Du kan inte använda LX AMP-funktionen i beredskapsläget.

Inställning av timeout för nyhetssändningar

Anläggningen kan automatisk växla till mottagning av nyhetssändningar när de sänds även om du inte lyssnar på radion för tillfället. Du kan dessutom ange ett intervall då du inte vill att nyhetssändningar ska tas emot automatiskt.

Visning och inställning

"NEWS OFF"

"NEWS 00M"

⋮

"NEWS 90M"

Automatisk mottagningen av nyhetssändningar är aktiv när "NEWS 00M" — "NEWS 90M" har aktiverats (ON).

"NEWS"-indikatorn lyser när funktionen är på (ON). Anläggningen växlar automatiskt till mottagning av nyhetssändningar när de sänds. Samtidigt visas "NEWS" på displayen.



- Om du har valt inställningen "20MIN", tas andra nyhetssändningar inte emot under de nästa 20 minuterna efter att den förra sändningen är klar.
- Ljudstyrkenivån för nyhetssändningar är den samma som för <Trafikinformation> (sid 17).
- Funktionen kan endast användas med stationer som sänder PTY-koden för nyhetssändningar eller som tillhör ett utökat nätverk med RDS-tjänster <Enhanced Other Network>, som sänder PTY-koden för nyhetssändningarna.
- Mottagningen växlar till FM-bandet när nyhetssändningfunktionen aktiveras (ON).

I tunerläget

Lokalstationsökning

Endast stationer med bra mottagning, dvs. lokala stationer, tas emot under automatisk stationsinställning.

Visning	Inställning
"LO.S OFF"	Inställningen för lokalstationsökning är av.
"LO.S ON"	Inställningen för låg lokalstationsökning är inkopplad.

I tunerläget

Stationsinställningsläge

Du kan bestämma hur stationsinställningen ska göras.

Stationsinställningsläge	Visning	Användning
Automatisk stationsinställning	"AUTO 1"	Automatisk sökning efter en station.
Snabbvalsavsökning	"AUTO 2"	Stationerna som lagrats i snabbvalsminnet söks av i ordning.
Manuell stationsinställning	"MANUAL"	Normal, manuell inställning av stationer.

AF (Alternative Frequency - alternativ frekvens)

Om mottagningen försämrats kan radion automatiskt växla till en annan radiofrekvens som sänder samma program i RDS-nätverket, fast med starkare signal.

Visning	Inställning
"AF ON"	AF-funktionen är på (ON).
"AF OFF"	AF-funktionen är av (OFF).

"RDS"-indikatorn lyser när AF-funktionen är på (ON).



- Det kan hända att det finns avbrott och störningar i mottagningen om det inte finns någon annan station med starkare signal som sänder samma program i RDS-nätverket. Stäng i så fall av (OFF) AF-funktionen.

RDS-regionalväljare (Regionbegränsningsfunktion)

Du kan välja om du vill begränsa mottagning av RDS-stationer med AF-funktionen på nätverket så att valet begränsas till din region.

Visning	Inställning
"REG ON"	Regionalväljaren är på (ON).
"REG OFF"	Regionalväljaren är urkopplad (OFF).



- Sökning görs av stationer med god mottagning i samma RDS-nätverk utan att begränsa AF-funktionen till den aktuella regionen och det aktuella nätverket.

Automatisk sökning efter trafikprogram

När TI-funktionen är på (ON) och mottagningen försämrats då du lyssnar på en station som sänder trafikinformation, så söker radion upp en station med starkare signal som också sänder trafikinformation.

Visning	Inställning
"ATPS ON"	Funktionen för automatisk sökning efter trafikprogram är på (ON).
"ATPS OFF"	Funktionen för automatisk sökning efter trafikprogram är av (OFF).

Under FM-mottagning

Monomottagning

Du kan reducera ev. störningar i en stereomottagning genom att koppla om till monomottagning.

Visning	Inställning
"MONO OFF"	Monomottagning är urkopplad (OFF).
"MONO ON"	Monomottagning är inkopplad (ON).

Funktion hos KDC-W6534U

Justering av visningen på en extern display

Du kan ändra visningen på en externt ansluten display.

Visning
"OEM DISP"

Displayen växlar varje gång du trycker kontrollreglaget mot [◀◀] eller [▶▶].

Funktion hos KDC-W6534U/KDC-W5534U

Inställningsläge för displayvisning av extrakälla

Denna inställning används för att välja visning när extraingången har valts.

1 Välj extrakällan (AUX)

Tryck på [SRC]-tangente.

Välj "AUX"/"AUX EXT" på displayen.

2 Välj menyläget

Håll [MENU]-tangente intryckt i minst 1 sekund.

"MENU" visas.

3 Välj inställningsläget för displayvisning av extrakälla

Tryck kontrollreglaget mot [FM] eller [AM].

Välj "NAME SET" på displayen.

4 Aktivera inställningsläget för displayvisning av extrakälla

Håll kontrollreglaget intryckt i minst 1 sekund.

Den aktuella displayvisningen för extrakälla visas.

5 Välj önskad visning för extraläget

Tryck kontrollreglaget mot [◀◀] eller [▶▶].

Visningen på displayen ändras enligt nedan varje gång du trycker på kontrollreglaget.

- "AUX"/"AUX EXT"
- "DVD"
- "PORTABLE"
- "GAME"
- "VIDEO"
- "TV"

6 Lämna inställningsläget för displayvisning av extrakälla

Tryck på [MENU]-tangente.



- Vid avbrott i mer än 10 sekunder, registreras namnet vid den tidpunkten och inställningsläget för displayvisning av extrakälla stängs.
- Extraingångens visning kan bara ställas in när extraingången på KCA-S210A (säljs separat) används. (KDC-W5534U)

Textrullning

Du kan ändra inställningen för textrullning över displayen.

Visning	Inställning
"SCL MANU"	Ingen textrullning.
"SCL AUTO"	Texten rullar endast när displayvisningen ändras.



- Text som rullar över displayen visas nedan.
 - CD-text
 - Mappnamn/ Filnamn/ Spårtitel/ Artistnamn/ Albumnamn
 - MD-titlar
 - Radiotext

Funktion hos KDC-W6534U
I beredskapsläget

Inställning för den inbyggda extrakällan

Du kan välja den inbyggda extrakällan.

Visning	Inställning
"AUX OFF"	Ingen extrakälla vid val av källa.
"AUX ON"	Extrakälla tillgänglig vid val av källa.

I beredskapsläget

Timeravstängning

Inställning för timerstyrd avstängning om beredskapsläget är inkopplat under längre tid.

Tack vare denna inställning kan du spara på bilbatteriet.

Visning	Inställning
"OFF -- --"	Timeravstängningsfunktionen är av (OFF).
"OFF 20M" (Grundinställning)	Strömmen stängs av efter 20 minuter.
"OFF 40M"	Strömmen stängs av efter 40 minuter.
"OFF 60M"	Strömmen stängs av efter 60 minuter.



- Inställningen görs efter inställningen av <Stödsdydskod> (sid 28).

I beredskapsläget

Inställning för läsning av CD

Om det uppstår ett problem med att spela en CD med ett speciellt format, tvingar denna inställning CD:n att spelas.

Visning	Inställning
"CD READ1"	Spela CD-skivor och ljudfiler.
"CD READ2"	Forcera avspelning av CD-skivor.



- Ljudfiler kan inte spelas med inställningen "CD READ2". Det kan hända att vissa musik-CD-skivor inte kan spelas även i läget "CD READ2".

Funktion hos KDC-W6534U

Funktion hos ACDrive-medier

Röstindex

Du kan välja att lyssna på meddelanden under avspelning av ACDrive-mediet.

Visning	Inställning
"V-ID ON"	Röstmeddelanden på.
"V-ID OFF"	Röstmeddelanden av.

I CD/ USB-läget

Visning av programversion

Du kan visa programversionen med denna enhet.

1 Välj visningsläge för firmwareversion

Tryck kontrollreglaget mot [FM] eller [AM].

Välj "ACD VER"/"F/W VER" på displayen.

2 Visa programversionen

Tryck kontrollreglaget mot [◀◀] eller [▶▶].

Funktion hos KDC-W6534U

I CD/ USB-läget

Unik ID-visning

Du kan visa serienumret för varje produkt.

1 Välja det unika ID-visningsläget

Tryck kontrollreglaget mot [FM] eller [AM].

Välj "ACD ID" på displayen.

2 Visa unikt ID

Tryck kontrollreglaget mot [◀◀] eller [▶▶].

Funktion hos KDC-W6534U

Annat läge än beredskapsläget

Förinställt ljudminne

Du kan registrera inställda värden med ljudkontrollen. Minnet kan inte raderas med nollställningstangenten.

1 Inställning av ljudkontroll

Se följande förfaranden för inställning av ljudkontrollen.

- <Ljudkontroll> (sid 11)

- <Ljudinställning> (sid 12)

2 Välj menyläget

Håll [MENU]-tangents intryckt i minst 1 sekund.

"MENU" visas.

3 Välj läget för förinställt ljud

Tryck kontrollreglaget mot [FM] eller [AM].

Välj "A-PRESET" på displayen.

4 Aktivera läget för förinställt ljud

Håll kontrollreglaget intryckt i minst 1 sekund.

5 Välj ett förinställt ljudminne

Tryck kontrollreglaget mot [FM] eller [AM].

Välj "MEMORY" på displayen.

6 Lagra det förinställda ljudet i minnet
Håll kontrollreglaget intryckt i minst 2 sekunder.

"MEMORY" blinkar en gång på displayen.

7 Lämna läget för förinställt ljud

Tryck på [MENU]-tangents.



- Registrera 1 par förinställda ljudminnen. Du kan inte registrera efter källa.
- Om du trycker på nollställningstangenten, ändras värdena för alla källorna till de värden som har registrerats.
- Följande alternativ kan inte registreras.
Ljudstyrka, Balans, Fader, Loudness, Ljudstyrkekompensation

*Funktion hos KDC-W6534U
Annat läge än beredskapsläget*

Hämta förinställt ljud

Du kan hämta ljudinställningen som sparats med <Förinställt ljudminne> (sid 34).

1 Välj den önskade källan

Tryck på [SRC]-tangenten.

2 Välj menyläget

Håll [MENU]-tangenten intryckt i minst 1 sekund.

"MENU" visas.

3 Välj läget för förinställt ljud

Tryck kontrollreglaget mot [FM] eller [AM].

Välj "A-PRESET" på displayen.

4 Aktivera läget för förinställt ljud

Håll kontrollreglaget intryckt i minst 1 sekund.

5 Välj förinställd ljudhämtning

Tryck kontrollreglaget mot [FM] eller [AM].

Välj "RECALL" på displayen.

6 Hämta förinställt ljud

Håll kontrollreglaget intryckt i minst 2 sekunder.

"RECALL" blinkar en gång på displayen.

7 Lämna läget för förinställt ljud

Tryck på [MENU]-tangenten.



- Användarminnet hos <System Q> (sid 11) ändras till det värde som hämtats.
- Alternativet för källans tonminne vid <Ljudkontroll> (sid 11) ändras till värdet som hämtades med den valda källan.

I beredskapsläget

Inställning av demonstrationsläget

Hur du ställer in demonstrationsläget.

1 Välj demonstrationsläget

Tryck kontrollreglaget mot [FM] eller [AM].

Välj "DEMO" på displayen.

2 Aktivera demonstrationsläget

Håll kontrollreglaget intryckt i minst 2 sekunder.

Demonstrationsläget växlar enligt nedan varje gång kontrollreglaget hålls intryckt i minst 2 sekunder.

Visning	Inställning
"DEMO ON"	Demonstrationsläget är aktivt.
"DEMO OFF"	Demonstrationsläget är inte aktivt (normalt läge).

Tillbehör/ Installation

Tillbehör

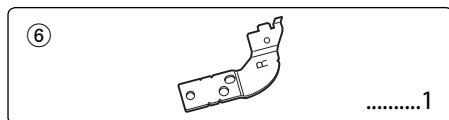
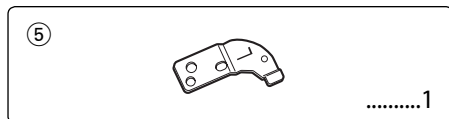
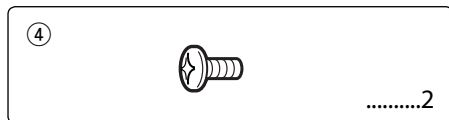
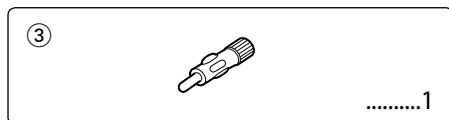
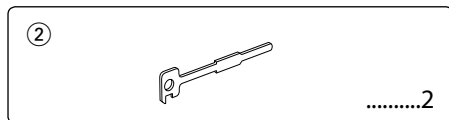
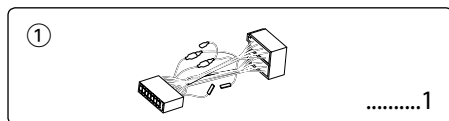

Installation

1. För att undvika kortslutning ska du ta ur startnyckeln ur tändlåset och koppla loss ⊖ polen på bilbatteriet.
2. Anslut in- och utkablar rätt mellan apparaterna.
3. Anslut kabelflåtan.
4. Anslut kontakten B i kabelflåtan till fordonets högtalarkontakt.
5. Anslut kontakten A i kabelflåtan till fordonets strömanslutning.
6. Anslut kabelflåtans kontakt till apparaten.
7. Montera apparaten i bilen.
8. Anslut åter bilbatteriets ⊖ pol.
9. Tryck på nollställningstangenten.



- Om strömmen inte slås på (eller om strömmen slås på, men sen slås av med det samma) kan det bero på en kortslutning av högtalarkablarna eller att en högtalarkabel har direkt kontakt med bilens chassi och skyddsfunktionen mot kortslutning av högtalarkablarna då har löst ut. Kontrollera i så fall högtalarkablarna.
- Kontakta din Kenwood-återförsäljare om fordonet inte har förberetts för denna särskilda anslutningsmetod.
- Använd endast antennadaptorr (ISO-JASO) om antennen har en ISO-kontakt.
- Se till att alla anslutningar görs ordentligt genom att sticka in alla kontakter ordentligt i alla anslutningar.
- Om det inte finns ett ACC-läge på fordonets tändlås eller om strömkabeln har anslutits till en strömkälla med konstant spänning, som t ex batterikabeln, kommer apparatens strömförsörjning inte att gå över tändlåset (apparatens strömförsörjning inte att gå över tändlåset (apparatens strömförsörjning inte att gå över tändlåset) Om du vill att apparaten ska slås på och stängas av med tändlåset, ska strömkabeln anslutas till en strömkälla som slås på och stängs av med fordonets tändlås.
- Om säkringen löser ut, ska du först kontrollera att kablarna inte har kortslutits, och därefter byta ut säkringen mot en ny med samma märkning.
- Isolera kablar som inte ansluts med isoleringstejp eller liknande. För att motverka kortslutning får du inte ta bort hättor på ändarna av kablar eller på anslutningar som inte ansluts.
- Anslut högtalarkablarna rätt till högtalaranslutningarna. Om du delar ⊖ kablar och/eller jordar dem till en metallpunkt i bilen finns det risk att apparaten skadas eller inte fungerar.
- När apparaten har monterats ska du kontrollera att bilens bromslampor, indikatorer, vindrutetorkare m m fungerar korrekt.
- Om bilstereoöppningen i fordonet har ett lock, ska du montera apparaten så att apparatens front inte rör vid locket när det öppnas och stängs.
- Apparaten ska monteras inom en vinkel på 30°.

Anslutning av kablar till anslutningarna (KDC-W6534U)

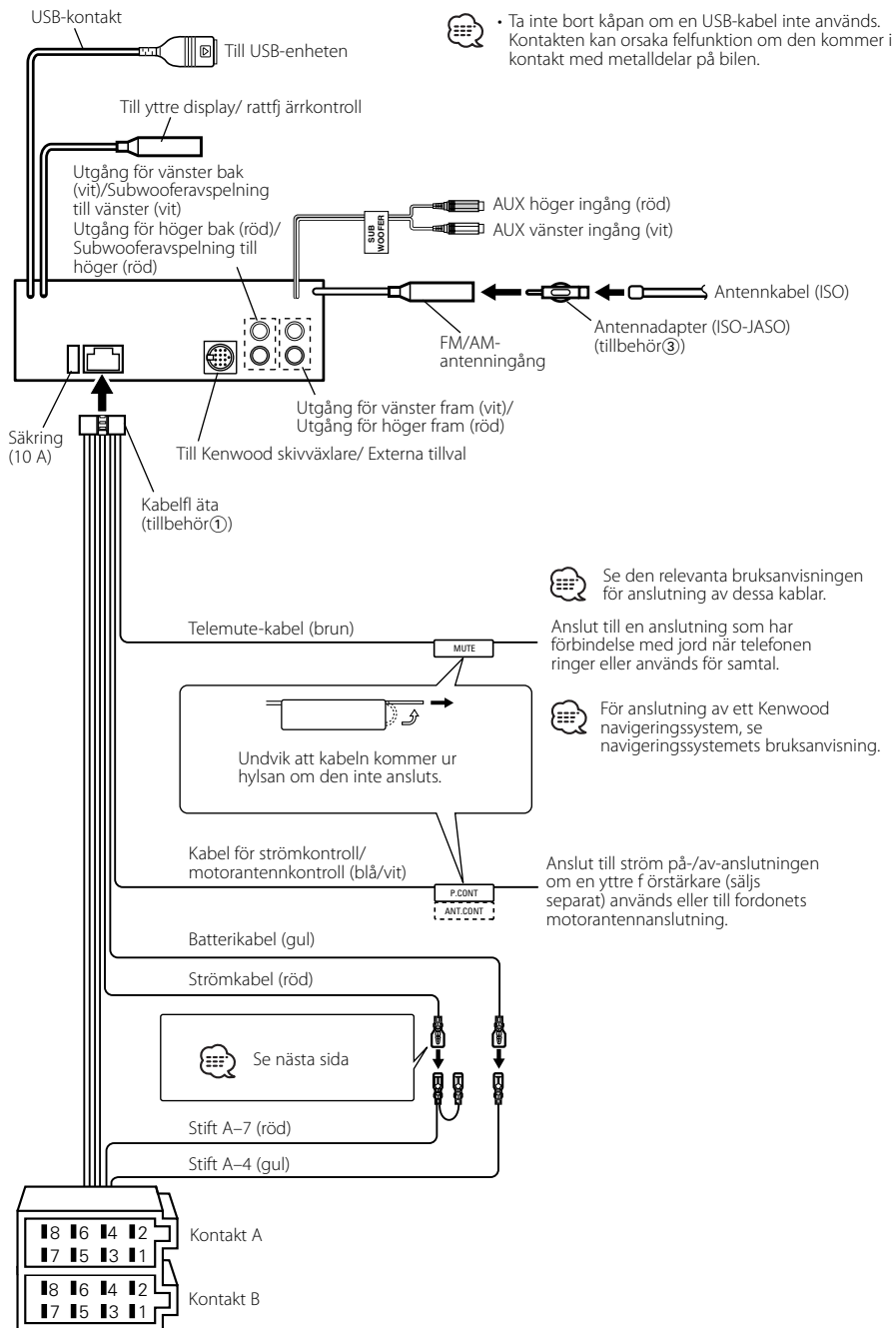

Anslutning av kablarna till anslutningarna (KDC-W5534U/W534U)

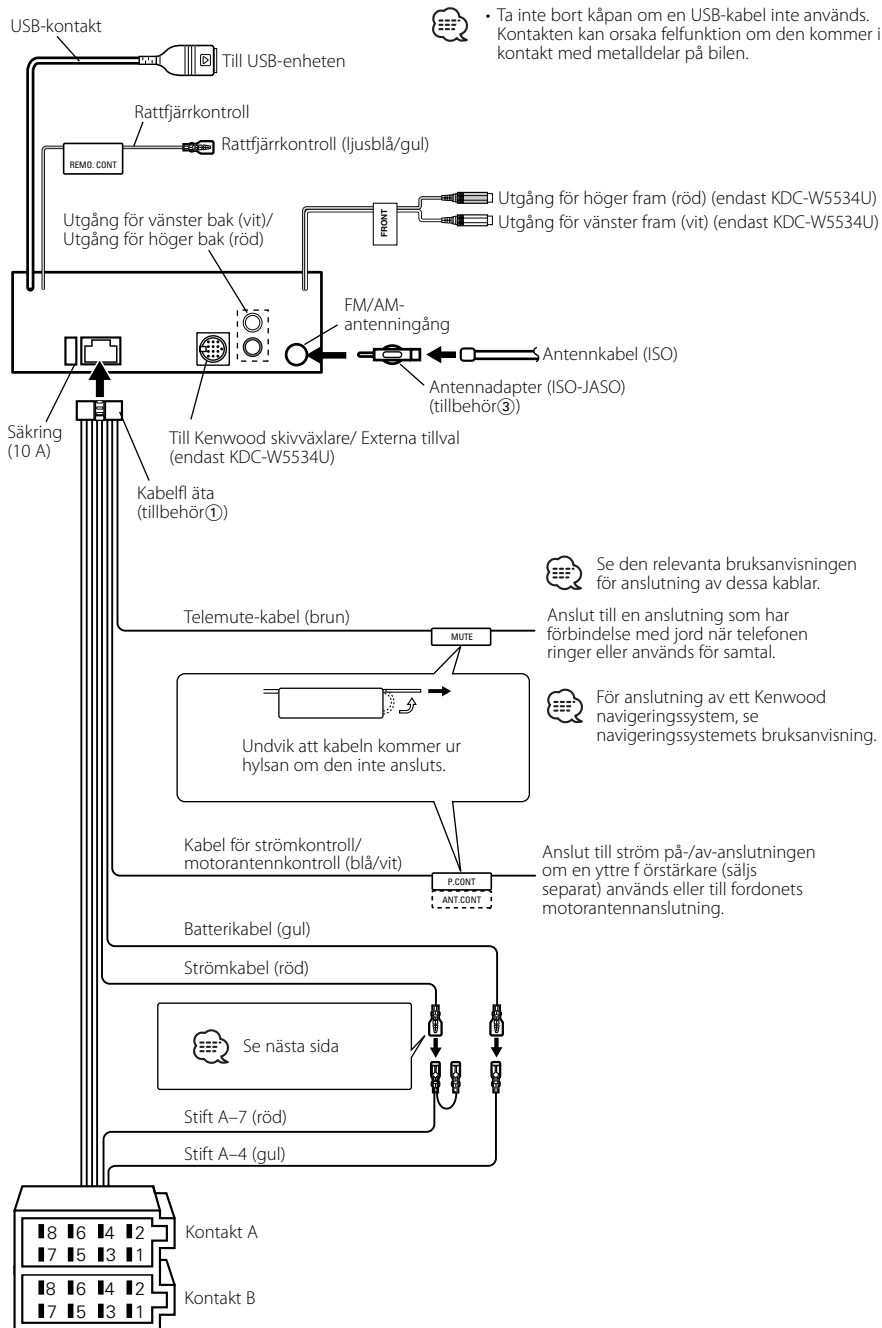

• Ta inte bort kåpan om en USB-kabel inte används. Kontakten kan orsaka felfunktion om den kommer i kontakt med metalldelar på bilen.

Se den relevanta bruksanvisningen för anslutning av dessa kablar.

Anslut till en anslutning som har förbindelse med jord när telefonen ringer eller används för samtal.

För anslutning av ett Kenwood navigeringsystem, se navigeringssystemets bruksanvisning.

Anslut till ström på-/av-anslutningen om en yttre förstärkare (säljs separat) används eller till fordonets motorantennanslutning.

Anslutning av kablarna till anslutningarna

Stiftuppsättning

Stiftnummer i ISO-kontakter	Kabelfärg	Funktion
Strömkontakt		
A-4	Gul	Batteri
A-5	Blå/vit	Ström på/av
A-6	Orange/vit	Ljusedämpning
A-7	Röd	Tändning (ACC)
A-8	Svart	Jord
Högtalarkontakt		
B-1	Lila	Höger bak (+)
B-2	Lila/Svart	Höger bak (-)
B-3	Grå	Höger fram (+)
B-4	Grå/svart	Höger fram (-)
B-5	Vit	Vänster fram (+)
B-6	Vit/svart	Vänster fram (-)
B-7	Grön	Vänster bak (+)
B-8	Grön/svart	Vänster bak (-)

⚠ VARNING

Anslutning av ISO-kontakten

ISO-kontaktens stiftuppsättning skiljer sig mellan olika fordon. Se till att anslutningarna görs rätt för att inte riskera skada apparaten.

Rätt stiftuppsättning för kabelflätans ISO-kontakt visas i [1] nedan. Gör anslutningen som visas om ISO-kontaktens stiftuppsättning är enligt [2] eller [3].

Återanslut kabeln som förklaras i exempel [2] nedan om apparaten monteras i **Volkswagen**-fordon.

[1] Grunduppsättning A-7 stiftet (röd) i bilens ISO-kontakt ansluts till tändningen, och A-4 stiftet (gul) ansluts till konstant strömförsörjning.

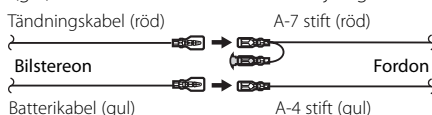

[2] A-7 stiftet (röd) i bilens ISO-kontakt ansluts till konstant strömförsörjning, och A-4 stiftet (gul) ansluts till tändningen.

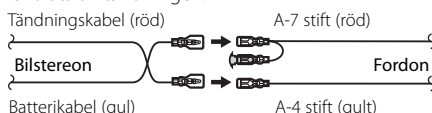

[3] A-4 stiftet (gul) i bilens ISO-kontakt ansluts inte till någonting, medan A-7 stiftet (röd) ansluts till konstant strömförsörjning (eller både A-7 (röd) och A-4 (gul) stiften ansluts till konstant strömförsörjning).

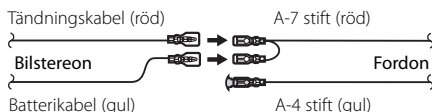

- Strömmen till enheten kan inte styras med tändlåset vid anslutning enligt [3] ovan. Se i detta fall till att strömmen till enhetens stängs av när tändningen slås från. För att koppla strömstyrningen i enheten direkt till bilens tändlås ska den röda strömförsörjningskabeln (ACC...röd) anslutas till en strömpunkt som slås till/från via bilens tändlås.

Installation

Installation

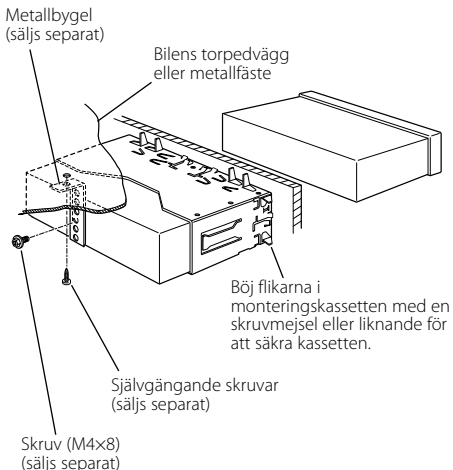

- Se till att apparaten har monterats säkert. Om apparaten sitter löst kan det uppstå fel i den (t ex ljudavbrott).

Skruva fast frontpanelen på enheten

Skruva fast frontpanelen på enheten så att den inte lossnar.

- 1 Se avsnittet <Avlägsning av gummiramen> (sid 41) och ta loss gummiramen.
- 2 Öppna frontpanelen genom att trycka på frigöringstangenten.

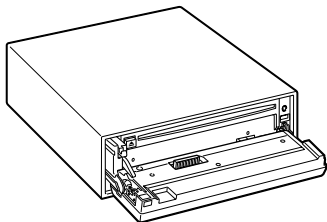

- 3 Spänn skruven (Ø 2 x 5 mm) (Tillbehör④) och fästet (Tillbehör⑤) i hålet som visas i figuren.

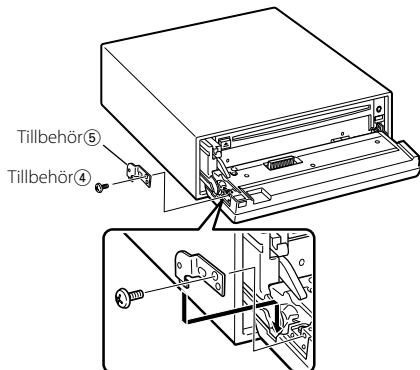

- 4 Spänn skruven (Ø 2 x 5 mm) (Tillbehör④) och fästet (Tillbehör⑥) i hålet som visas i figuren.

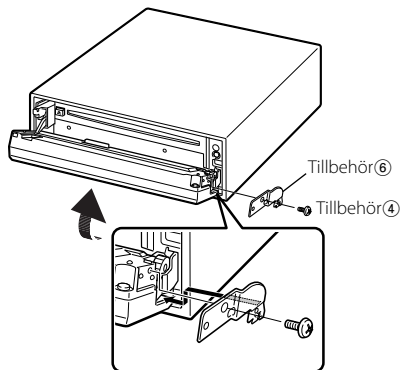

- Sätt aldrig i skruvarna i något annat skruvhål än det angivna. Om du skruvar i dem i ett annat hål kan de få kontakt med interna delar och skada mekaniken i enheten.

Losstaging av enheten

Avlägsning av gummiramen

- 1 Passa in demonteringsnycklarnas hakar och lossa de två spärrarna på översidan. Lyft ramen upp och dra den framåt som visas i figuren.

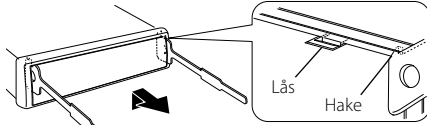

Tillbehör②
Demonteringsnyckel

- 2 När översidan lossas kan man ta loss de två undre spärrarna.

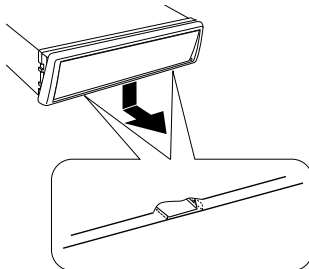

- Ramen kan lossas underifrån på samma sätt.

Losstaging av enheten

- 1 Se avsnittet <Avlägsning av gummiramen> (sid 41) och ta loss gummiramen.
- 2 Skruva loss skruven (M4 × 8) på baksidan.
- 3 Sätt i de två demonteringsnycklarna i spåren på båda sidor av apparaten som bilden visar.

Skruv (M4×8) (säljs separat)

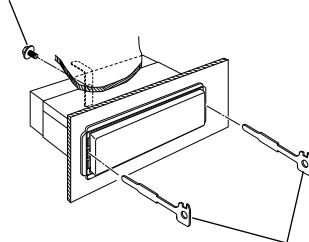

Tillbehör②
Demonteringsnyckel

- 4 Tryck demonteringsnycklarna nedåt samtidigt som de trycks in och dra ut apparaten halvvägs.

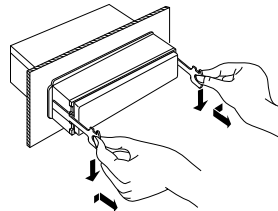

- Var försiktig så att du inte skadar dig på demonteringsnycklarnas spetsiga ändor.
- 5 Dra ut apparaten helt med händerna och var försiktig så att du inte tappar den.

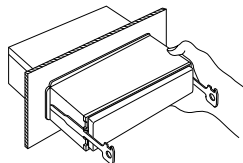

Felsökningsschema

Vad som verkar vara ett fel i apparaten kan helt enkelt bero på fel användning av den eller fel anslutning av kablarna. Kontrollera därför nedanstående punkter innan du ringer serviceverkstaden.

Allmänt

? Ingen ström.

- ✓ Säkringens har bränts av.
 - ☞ Kontrollera om någon av kablarna har orsakat kortslutning och byt därefter säkringen mot en ny med samma märkning.

? Det finns en källa som inte kan växlas.

- ✓ Det finns inget medium i apparaten.
 - ☞ Välj källan du vill lyssna på. Källan kan inte väljas om det inte finns något medium i apparaten.
- ✓ Skivväxlaren har inte anslutits.
 - ☞ Anslut skivväxlaren. Du kan inte välja det externa skivläget om skivväxlaren inte har anslutits till ingångarna.

? Minnet raderas när tändningen stängs av.

- ✓ Tändnings- och batterikablarna har anslutits fel.
 - ☞ Anslut kablarna rätt. Se avsnittet <Anslutning av kablarna till anslutningarna> (sid 37, 38).

? Telemute fungerar inte.

- ✓ Telemute-kabeln har inte anslutits rätt.
 - ☞ Anslut kablarna rätt. Se avsnittet <Anslutning av kablarna till anslutningarna> (sid 37, 38).

? Telemute aktiveras fastän telemute-kabeln inte har anslutits.

- ✓ Telemute-kabeln rör vid en metallpunkt på bilen.
 - ☞ Isolera telemute-kabeln från metallpunkter på bilen.

? De höga frekvenserna förstärks inte fastän loudness är på (ON).

- ✓ Radion har valts som källa.
 - ☞ När radion är inkopplad förstärks inte höga frekvenser med loudnessfunktionen.

? Inget ljud hörs eller ljudstyrkan är för låg.

- ✓ Fader- eller balansinställningen har ställts helt på ena sidan.
 - ☞ Centrera fader- eller balansinställningen.
- ✓ In-/utkablarna eller kabelflätan har anslutits fel.
 - ☞ Anslut in-/utkablarna och/eller kabelflätan rätt. Se avsnittet <Anslutning av kablarna till anslutningarna> (sid 37, 38).
- ✓ Värdena för ljudstyrke-off set är låga.
 - ☞ Höj ljudstyrkan enligt anvisningarna i avsnittet <Ljudinställning> (sid 12).
- ✓ <Inställning av den inbyggda förstärkaren> (sid 30) är avstängd.
 - ☞ Sätt på den.

? Ljudkvaliteten är dålig eller förvrängd.

- ✓ En högtalarkabel kläms av en skruv i bilen.
 - ☞ Kontrollera dragningen av högtalarkablarna.
- ✓ Högtalarna har anslutits fel.
 - ☞ Anslut högtalarna så att respektive utanslutning ansluts till en separat högtalare.

? Touch sensortonen låter inte.

- ✓ Förförstärkarutgångarna används.
 - ☞ Touch-sensortonen kan inte sändas ut från förförstärkarutgångarna.

? Dimmerfunktionen fungerar inte.

- ✓ Dimmerkabeln är inte rätt ansluten.
 - ☞ Kontrollera dimmerkabelns anslutning.
- ✓ <Dimmer> (sid 30) är avstängd.
 - ☞ Sätt på den.

? Displayen släcks under textrullning.

- ✓ <Displayens belysningskontroll> är avstängd.
 - ☞ Se <Displayens belysningskontroll> (sid 29).

? Fastän funktionen för synkronisering av klockan är på, kan klockan inte justeras.

- ✓ Den mottagna RDS-stationen sänder inte klockdata.
 - ☞ Ställ in en annan RDS-station.

Tunerkälla

? Dålig radiomottagning.

- ✓ Bilantennen är inte utdragen.
☞ Dra ut bilantennen helt.
- ✓ Antennkabeln har inte anslutits.
☞ Anslut kablar på rätt. Se avsnittet <Anslutning av kablar till anslutningarna> (sid 37, 38).

? Ljudstyrkenivån för trafikinformation används inte.

- ✓ Den inställda ljudstyrkenivån är lägre än den nivå som du lyssnar på med radion.
☞ Om radions ljudstyrkenivå är högre än den inställda nivån för trafikinformation, så används endast radions ljudstyrkenivå.

Skivläget

? "AUX EXT" visas men läget för styrning av en extern växlare aktiveras inte.

- ✓ En inkompatibel skivväxlare har anslutits.
☞ Använd den skivväxlare som nämns i <Angående CD-spelare/skivväxlare som ansluts till denna apparat> (sid 3) i avsnittet <Försiktighetsåtgärder>.

? Den angivna skivan spelas inte utan en annan skiva spelas.

- ✓ Den valda CD-skivan är mycket smutsig.
☞ Rengör CD-skivan.
- ✓ Skivan har satts i en annan spalt än den som har valts.
☞ Ta ut skivmagasinet och kontrollera på vilken plats skivan har satts i.
- ✓ Skivan har svåra repor.
☞ Prova att spela en annan skiva.

? Skivan kan inte tas ut.

- ✓ Orsaken är att mer än 10 minuter har passerat sedan fordonets tändning har slagits från (OFF).
☞ Skivan kan endast tas ut inom 10 minuter efter det att tändningen slagits från (OFF). Om mer än 10 minuter har gått, ska du slå på bilens tändning igen (ON) och trycka på uttagstangenten.

? Skivan kan inte sättas i.

- ✓ Det sitter redan en skiva i spelaren.
☞ Tryck på [▲]-tangenten för att ta ut skivan.

? Direktsökning fungerar inte.

- ✓ En annan funktion är aktiv.
☞ Stäng av slumptionsfunktionen eller andra funktioner.

? Spårökning fungerar inte.

- ✓ För första eller sista spåret på skivor eller i mappar.
☞ Direktsökning fungerar inte i bakåt riktning från det första spåret eller i framåt riktning från det sista spåret med skivor/mappar.

Ljudfilskällan

? En ljudfil kan inte spelas.

- ✓ Mediet är repigt eller smutsigt.
☞ Rengör mediet enligt anvisningarna under CD-rengöring i avsnittet <Angående CD-skivor> (sid 6).

? Ljud hoppas över när en ljudfil spelas.

- ✓ Mediet är repigt eller smutsigt.
☞ Rengör mediet enligt anvisningarna under CD-rengöring i avsnittet <Angående CD-skivor> (sid 6).
- ✓ Inspelningen är dålig.
☞ Gör om inspelningen eller använd ett annat medium.

? Ljudfilens spårtid visas inte korrekt.

- ✓ ---
☞ Ibland visas spårtiden inte ordentligt beroende på ljudfilens inspelningsförhållanden.

USB-enhet som källa

? USB-enheten detekteras inte.

- ✓ USB-kontakten är inte ansluten.
☞ Anslut USB-enhetens kontakt ordentligt.

? USB-enheten kan inte spela ljudfiler.

- ✓ USB-kontakten är inte ansluten.
☞ Anslut USB-enhetens kontakt ordentligt.

Meddelanden som visas nedan visar systemets status.

EJECT:	Det finns inget skivmagasin i växlaren. Skivmagasinet är inte helt isatt. ⇨ Sätt i skivmagasinet rätt. Ingen CD-skiva i spelaren. ⇨ Sätt i en CD-skiva.	HOLD:	Apparatens skyddskrets utlöses om temperaturen inuti växlaren går över 60°C, och alla funktioner stängs då av. ⇨ Låt apparaten kyla ned genom att öppna bilfönstren eller sätta på luftkonditioneringen. Skivan fortsätter att spela när temperaturen sjunker under 60°C.
NO DISC:	Det finns inga skivor i skivmagasinet. ⇨ Sätt i en skiva i skivmagasinet.	IN (blinkar):	CD-spelardelen fungerar inte korrekt. ⇨ Sätt i CD-skivan igen. Om CD-skivan inte kan tas ut eller om displayen fortsätter blinka fastän CD-skivan har satts i rätt, ska du stänga av strömmen och kontakta närmaste serviceverkstad.
TOC ERR:	Det finns inga skivor i skivmagasinet. ⇨ Sätt i en skiva i skivmagasinet. CD-skivan är mycket smutsig. CD-skivan har satts i upp-och-ner. CD-skivan är repig. ⇨ Rengör CD-skivan och sätt i den rätt.	PROTECT:	Högtalarkabeln har kortslutits eller kabeln rör vid bilchassit, vilket gör att skyddsfunktionen aktiveras. ⇨ Koppla eller isolera högtalarkabeln ordentligt och tryck på nollställningstangenten.
READ ERR:	• Det finns för många filer eller mappar på den anslutna USB-enheten. • Fel i filsystemet på den anslutna USB-enheten. ⇨ Följ anvisningarna på http://www.kenwood.com/usb/ och kopiera filerna och mapparna till USB-enheten igen. Initialisera USB-enheten eller använd en annan USB-enhet om felmeddelandet fortfarande visas.	NA FILE:	En ljudfil i ett format som denna enhet inte stöder spelas. ⇨ ----
E-05:	CD-skivan har satts i upp-och-ner. ⇨ Sätt i CD-skivan rätt.	COPY PRO:	En kopieringskyddad fil spelas. ⇨ ----
BLANK:	Ingenting har spelats in på MD-skivan.	DEMO MODE:	Demonstrationsläget har valts. ⇨ <Inställning av demonstrationsläget> (sid 35) är på. Koppla ur den.
NO TRACK:	Inga spår har spelats in på MD-skivan, men den har en titel.	NO DVICE:	USB-enheten väljs som källa fastän ingen USB-enhet har anslutits. ⇨ Ändra källan till en annan källa än USB. Anslut en USB-enhet, och ändra sedan tillbaka källan till USB igen.
NO PANEL:	Frontpanelen för slavenheten som anslutits till denna apparat har tagits bort. ⇨ Sätt på den igen.	NA DVICE:	En USB-enhet som inte stöds har anslutits. ⇨ Se avsnittet <Angående USB-enheter> (sid 7) för mer information angående kompatibla USB-enheter.
E-77:	Fel i apparaten av någon anledning. ⇨ Tryck på apparatens nollställningstangent. Kontakta närmaste serviceverkstad om koden "E-77" inte försvinner.	NO MUSIC/ E-15:	• Mediet som spelades har ingen inspelad data som enheten kan spela. • Det finns inga spelbara ljudfiler på den anslutna USB-enheten. ⇨ Använd ett medium som har inspelad data som enheten kan spela.
E-99:	Det är någonting fel med skivmagasinet, eller någonting är fel i apparaten av någon anledning. ⇨ Kontrollera skivmagasinet. Tryck därefter på apparatens nollställningstangent. Kontakta närmaste serviceverkstad om koden "E-99" inte försvinner.	USB ERR:	Den anslutna USB-enhetens strömförbrukning överstiger den tillåtna gränsen. ⇨ Se avsnittet <Angående USB-enheter> (sid 7) och kontrollera USB-enheten. Det kan ha uppstått ett fel på den anslutna USB-enheten. ⇨ Koppla loss USB-enheten, och anslut den sedan igen. Använd en annan USB-enhet om samma meddelande visas igen.
LOAD:	Skivorna växlas i skivväxlaren.		
READING:	Enheten läser skivans data.		

Specifikationer

Rätt till ändringar förbehålles.

FM-radiodelen

- Avstämningsområde (50 kHz-steg)
 - : 87,5 MHz – 108,0 MHz
- Känslighet (26 dB signalbrusförhållande)
 - : 0,7 μ V/75 Ω
- Känslighet med brusspärr (46 dB signalbrusförhållande)
 - : 1,6 μ V/75 Ω
- Frekvensomfång (\pm 3,0 dB)
 - : 30 Hz – 15 kHz
- Signalbrusförhållande (MONO)
 - : 65 dB
- Selektivitet (DIN) (\pm 400 kHz)
 - : \geq 80 dB
- Stereoseparation (1 kHz)
 - : 35 dB

MW-radiodelen

- Avstämningsområde (9 kHz-steg)
 - : 531 kHz – 1611 kHz
- Känslighet (20 dB signalbrusförhållande)
 - : 25 μ V

LW-radiodelen

- Avstämningsområde
 - : 153 kHz – 281 kHz
- Känslighet (20 dB signalbrusförhållande)
 - : 45 μ V

CD-spelaren

- Laserdiод
 - : GaAlAs
- Digitalfilter (D/A)
 - : 8 gånger översampling
- D/A-omvandlare
 - : 1 Bit
- Axelhastighet
 - : 1000 – 400 varv/minut (CLV 2 gånger)
- Svaj
 - : Under mätgränsen
- Frekvensomfång (\pm 1 dB)
 - : 10 Hz – 20 kHz
- Total harmonisk distorsion (1 kHz)
 - : 0,008 %
- Signalbrusförhållande (1 kHz)
 - : 110 dB
- Dynamik
 - : 93 dB
- MP3-dekodning
 - : Fungerar med MPEG-1/2 Audio Layer-3
- WMA-dekodning
 - : Fungerar med Windows Media Audio
- AAC-avkodning
 - : AAC-LC ".m4a"-filer

Ljuddelen

- Max. uteffekt
 - : 50 W x 4 (KDC-W6534U/W5534U)
 - : 45 W x 4 (KDC-W534U)
- Uteffekt (DIN 45324, +B=14,4V)
 - : 30 W x 4 (KDC-W6534U/W5534U)
 - : 28 W x 4 (KDC-W534U)
- Högtalarimpedans
 - : 4 – 8 Ω
- Tonkontroll
 - Bas : 100 Hz \pm 8 dB
 - Mellanfrekvens : 1 kHz \pm 8 dB
 - Diskant : 10 kHz \pm 8 dB
- Utnivå/belastning (under skivspelning)
 - : 2500 mV/10 k Ω (KDC-W6534U)
 - : 2000 mV/10 k Ω (KDC-W5534U/W534U)
- Utimpedans
 - : \leq 600 Ω

USB-gränssnitt

- USB-standard
 - : USB1.1/ 2.0
- Filsystem
 - : FAT16/ 32
- Max matningsström
 - : 500 mA
- MP3-dekodning
 - : Fungerar med MPEG-1/2 Audio Layer-3
- WMA-dekodning
 - : Fungerar med Windows Media Audio
- AAC-avkodning
 - : AAC-LC ".m4a"-filer

Extraingång (KDC-W6534U)

- Frekvensomfång (\pm 1 dB)
 - : 20 Hz – 20 kHz
- Maximal spänningsingång
 - : 1200 mV
- Impedansingång
 - : 100 k Ω

Allmänt

- Strömförsörjning (11 – 16V allowable)
 - : 14,4 V
- Strömförbrukning
 - : 10 A
- Installationsmått (B x H x D)
 - : 182 x 53 x 155 mm
- Vikt
 - : 1,40 kg

KENWOOD