

KENWOOD

CD-LEMEZJÁTSZÓ ÉS RÁDIÓ

KDC-W6534U

KDC-W5534U

KDC-W534U

KEZELÉSI UTASÍTÁS

Kenwood Corporation



Tartalomjegyzék

Biztonsági előírások	3	2. mappa kiválasztás mód	
Megjegyzések	4	Lejátszási mód váltása	
CD-k	6	Betűkeresés	
Az USB készülékről	7	Szöveg/cím görgetése	
Az AAC-ről, az MP3-ról és a WMA-ról	8	Menürendszer	27
Általános funkciók	10	Menürendszer	
Áramellátás		Biztonsági kód	
Forrás kiválasztása		Érintésérzéklő hangja	
Hangerő		Manuális órabeállítás	
Csillapítóegység		Óra szinkronizálása	
System Q		DSI (Disabled System Indicator - letiltott rendszer jelző)	
Audiovezérlés		Választható háttérfény	
Audiobeállítás		A kijelzési fényerő vezérlése	
Hangszóró-beállítás		Tompító	
Mélyszugárzó kimenet		Az előerősítő kimenet váltása	
Kijelző váltása		Beépített erősítő beállítás	
Lopásgátló előlap		B.M.S. (Bass Management System - basszuskezelő rendszer)	
TEL elnémitás		B.M.S. frekvenciaeltolás	
Rádió funkciók	15	AMP vezérlés	
Hangolás		Hírközlemény időkorlát beállítással	
Előre beállított állomások memóriája		Helyi állomáskeresés	
Automatikus memóriabevitel		Hangolási üzemmód	
Előre beállított hangolás		AF (Alternatív frekvencia)	
RDS funkciók	17	Az RDS körzet korlátozása (Körzetkorlátozási funkció)	
Közlekedési információk		Automatikus TP keresés	
Rádiószöveg görgetése		Monó vétel	
PTY (Programtípus)		Külső kijelzővezérlés	
Programtípus előbeállítása		A segédbemenet-kijelzés beállítása	
A nyelv megváltoztatása a programtípus (PTY) funkciónál		Szöveggörgetés	
CD/USB készülék/Audiófájl/Külső lemez ellenőrzés tulajdonságok	20	Beépített segédbemenet beállítása	
CD & audiofájl lejátszása		Áramellátás kikapcsolási időzítője	
USB-eszköz lejátszása		CD olvasás beállítás	
Külső lemez lejátszása		Hangindex	
Előretekerés és visszatekerés		Firmware-verziószám kijelzés	
Sáv/fájl keresése		Egyedi ID kijelzés	
Lemez keresése/Mappa keresése		Audio előbeállítás memória	
Sáv/fájl/lemez/mappa ismétlése		Audio előbeállítás előhívása	
Kereső lejátszás		Demonstrációs üzemmód beállítása	
Véletlenszerű lejátszás		Tartozékok/ Beszerelési eljárás	36
Lemeztálcá véletlenszerű lejátszása		Vezetékek csatlakoztatása a kivezetésekhez	37
Összes véletlenszerű lejátszása		Beszerelés	40
Kiválasztás mód		Az egység eltávolítása	41
Fájlkiválasztás mód		Hibakeresési útmutató	42
1. mappa kiválasztás mód		Műszaki adatok	45

▲ FIGYELMEZTETÉS

A személyi sérülések és/vagy a tűz megelőzése érdekében tartsa be az alábbi óvintézkedéseket:

- A rövidzárlat megelőzése érdekében sose tegyen illetve hagyjon bármilyen, fémes tárgyat (például pénzérmét vagy fémszerszámot) az egység belsejében.
- A jelen termék beszerelése és huzalozása ügyességet és tapasztalatot igényel. A biztonság érdekében bízza a beszerelési és huzalozási munkákat szakemberre.

Helyezze fel a panelt, amikor a járműben van

Ha a panel le van véve, a panelrögzítő kar látszik. Ezért ha az autó elektronikus rendszere működésben van, a panelnek felerősített állapotban kell lennie.

▲ VIGYÁZAT

A berendezés károsodásának megelőzése érdekében tartsa be az alábbi óvintézkedéseket:

- Győződjön meg róla, hogy az egységet –12 V-os egyenáramú feszültségforrás földeli.
- Ne szerelje az egységet közvetlen napsugárzásnak, vagy túlzott hőhatásnak, illetve páratartalomnak kitett helyre. Ezenkívül kerülje az olyan helyeket, ahol túl sok a por, illetve ahol fennáll a víz ráfröccsenésének veszélye.
- Ne helyezze az előlapot (vagy annak tárolótokját) közvetlen napsugárzásra, erős hőhatásra vagy magas páratartalomra. Ezenkívül kerülje az olyan helyeket, ahol túl sok a por, illetve ahol fennáll a víz ráfröccsenésének veszélye.
- A károsodás megelőzése érdekében ne érintse meg ujjával az egység illetve az előlap kivezetéseit.
- Ne tegye ki az előlapot túlzott mechanikai behatásnak, mivel az előlap egy precíziós berendezés.
- Amikor biztosítékokat cserél, kizárólag újat használjon, melynek névleges értéke az előírttal megegyező. Rossz névleges értékű biztosíték alkalmazása az egység meghibásodását eredményezheti.
- Ne fejtse ki nagy erőt a nyitott előlapra, és semmiféle tárgyat sem helyezzen rá. Ellenkező esetben az előlap letörhet vagy megrongálódhat.

- Beszereléskor kizárólag a berendezéshez mellékelt csavarokat használja. Nem megfelelő csavarok alkalmazása a központi egység meghibásodását eredményezheti.

Ne tegyen be 8 cm-es CD-t a CD-behúzó részbe

Ha lemezadapterrel együtt próbál 8 cm-es CD-t a berendezésbe behelyezni, az adapter a CD-ről leválhat, és kárt tehet a berendezésben.

Az egységhez csatlakoztatott CD-lejátszókról/lemezváltókról

Az egységhez 1998-ban vagy az után gyártott Kenwood lemezváltók/ CD-lejátszók csatlakoztathatók.

Ha a csatlakoztatható lemezváltók / CD-lejátszók típusára vonatkozó információra van szüksége, lapozza fel a katalógust, vagy vegye fel a kapcsolatot Kenwood-márkakereskedőjével. Felhívjuk figyelmét arra, hogy az 1997-ben vagy korábban gyártott Kenwood lemezváltók/ CD-lejátszók, valamint az egyéb gyártók által készített lemezváltók nem csatlakoztathatók az egységhez. A nem támogatott készülék csatlakoztatása az egység meghibásodását okozhatja. A csatlakoztatható Kenwood lemezváltók/ CD-lejátszók esetében állítsa az O-N kapcsolót "N" állásba.

A használható funkciók és a megjeleníthető információk a csatlakoztatott modellektől függően eltérőek lehetnek.



- Mind a berendezés, mind pedig a CD-váltó károsodhat, ha nem a megfelelő módon csatlakoztatja őket.

A lencse bepárasodása

Hideg időben, közvetlenül a gépkocsi fűtésének bekapcsolását követően a levegő páratartalma lecsapódhat a berendezés CD-lejátszójában található lencsén. Ezt nevezzük a lencse bepárasodásának, mely esetenként lehetetlenül teszi a CD-k lejátszását. Ilyenkor vegye ki a CD-t, és várjon addig, amíg a lecsapódott pára el nem párolog. Ha a berendezés egy kis idő elteltével sem működik megfelelőképpen, vegye fel a kapcsolatot Kenwood-márkakereskedőjével.

The "AAC" logo is trademark of Dolby Laboratories.

- Egyetlen USB készülék sem kerül szállításra ezzel az egységgel. Szükséges beszerezni egy kereskedelmileg elérhető USB készüléket. Az elérhető USB készülékek típusai megtalálhatóak <Az USB készülékről> fejezet alatt (7 oldal).
- Ha a beszerelés során problémát észlel, vegye fel a kapcsolatot Kenwood-márkakereskedőjével.
- Választható kiegészítők vásárlása esetén forduljon Kenwood-kereskedőjéhez, és győződjön meg róla, hogy a választott kiegészítők működnek az Ön modelljével, illetve az Ön területén.
- Ha az egység nem működik megfelelően, nyomja meg a Reset gombot. Az egységben visszaállnak a gyári beállítások a Reset gomb megnyomására.
- Ha az automatikus lemezváltó nem működik megfelelően, nyomja meg a Reset gombot. A lemezváltó működése ezt követően normális kell, hogy legyen.
- A jelen egységen megjeleníthető karakterek a következők: A-Z 0-9 @ " ' ` % & * + - = , . / \ < > [] () ; ^ - { } | ~ .
- Az RDS funkció nem működik ott, ahol ezt a szolgáltatást egyetlen adóállomás sem támogatja.
- A jelen kézikönyvben látható kijelző- és panelillusztrációk példaként szolgálnak, melyek célja a vezérlők használatának világos szemléltetése. Az ábrákon látható kijelzők tartalma ennek megfelelően eltérhet attól, ami a tényleges berendezés kijelzőjén jelenik meg, illetve előfordulhat, hogy a kijelző bizonyos illusztrációi olyasvalamit mutatnak, ami a tényleges műveletek során nem jelentkezhet.

Hogyan állítsa vissza egységét

- Ha az egység nem működik megfelelően, nyomja meg a Reset gombot. Az egységben visszaállnak a gyári beállítások a Reset gomb megnyomására.
- Távolítsa el az USB készüléket, mielőtt a Reset gombot megnyomná. Amennyiben az USB készülék üzembe van helyezve, a Reset gomb megnyomásával sérülhetnek az adatok, amelyek az USB készüléken találhatóak. Az USB készülék helyes eltávolításáról szóló információkat lásd az <USB-eszköz lejátszása> részen (21 oldal).
- Ha az automatikus lemezváltó nem működik megfelelően, nyomja meg a Reset gombot. A lemezváltó működése ezt követően normális kell, hogy legyen.

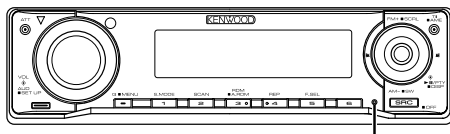

Visszaállító (Reset) gomb

A berendezés tisztítása

Ha a készülék előlapja nem tiszta, törölje át puha, száraz ruhával.

Amennyiben az előlap erősen szennyezett, tisztítsa meg az előlapot egy semleges tisztítószerbe mártott ruhával, majd törölje át újra puha, száraz ruhával.



- Ne permetezzen tisztítószer-sprayt közvetlenül a készülékre, mert kárt tehet a mechanikus alkatrészekben. Ha durva ruhával törli le az előlapot, vagy ha illékony folyékony tisztítószerrel, például hígítót vagy alkoholt használ, akkor megkarcolhatja az előlap felületét, vagy letörölheti az előlapon látható karaktereket.

Az előlap kivezetéseinek tisztítása

Ha az egységen vagy az előlapon lévő kivezetések piszkosak, törölje le őket puha, száraz ruhával.

Az egység első használata előtt

A jelen egység eredetileg demonstrációs üzemmódra van beállítva.

A készülék első használatokor érvénytelenítse a <Demonstrációs üzemmód beállítása>-t (35 oldal).

A KDC-W6534U-hez kapcsolódó "Media Manager" PC-alkalmazásról

- A "Media Manager" megtalálható az egységhez mellékelt CD-ROM-on.
- A "Media Manager" telepítési módjára vonatkozó tudnivalókat a mellékelt telepítési útmutatóban találja.
- A "Media Manager" kezelési módjára vonatkozó tudnivalókat a telepítő CD-ROM-on lévő felhasználói útmutatóban, valamint a "Media Manager" súgójában találja.
- Az egység a "Media Manager" által lett létrehozott CD/USB készüléket tud lejátszani (későbbiekben "ACDrive media").
- A "Media Manager"-rel kapcsolatos frissített információkat az alábbi webhelyen találja meg: <http://www.kenwood.mediamanager.jp>
- A "Media Manager" működésére és működtetésére vonatkozó kérdéseivel forduljon a Kenwoodhoz.
- A "Media Manager" a PhatNoise terméke.

A DAB rádióvezérlőről

A DAB rádióvezérlő funkció vezérlési módját illetően a KTC-9090DAB DAB rádió (opcionális kiegészítő) használati útmutatójának [A] csoportjában tájékozódhat.

Ugyanakkor a jelen készülék működtetésének alábbi vezérlési módjai eltérhetnek a Használati útmutatóban ismertetettektől; ezért javasoljuk, tekintse át az alábbi kiegészítő útmutatót.

<Automatikus együttes memóriabevitel>

1. Válassza ki az előre beállított sávot az Automatikus együttes memóriabevitelhez.
2. Tartsa lenyomva az [AME] gombot legalább 2 másodpercig.
Nyissa meg az Automatikus együttes memóriabevitelt.
A memóriában történő eltárolás befejezése után a készülék kijelzi az előre beállított gombok számát és a címkét.

<Keresés programtípus és nyelv szerint> és <Megjelenítendő nyelvek> a <Programtípus (PTY) funkcióban>

Működtetés közben a [DISP] gomb megnyomásához használja a [T.I] gombot.

<DAB prioritás automatikus váltása>

Ez a funkció nem használható.

Ezt a terméket sem a gyártó nem szereli be az autóbába a futószalagon, sem a járművet az EU Tagállamba behozó professzionális importőr.

Használt elektromos és elektronikus készülékek elhelyezése hulladékként (a szelektív hulladékgyűjtést alkalmazó EU tagországok számára)



Az ezzel a szimbólummal (kereszttel áthúzott szemetes) megjelölt termékeket nem szabad háztartási hulladékként kezelni.

Régi elektromos és elektronikus berendezéseit vigye az e célra kijelölt újrahasznosító telepre, ahol az ilyen termékeket és azok melléktermékeit is képesek szakszerűen kezelni. A legközelebbi ilyen jellegű hulladékhasznosító telep helyéről az illetékes hivatalban kaphat felvilágosítást. E készülék szakszerű megsemmisítésével segíthet abban, hogy megelőzzük azt a környezetre és az emberi egészségre gyakorolt negatív hatást, ami a helytelen hulladékkezelésből adódik.

A lézert alkalmazó termékek jelölése (bizonyos területek kivételével)

**CLASS 1
LASER PRODUCT**

Ezt a címkét a burkolaton/házon helyezik el, és az jelzi, hogy az alkatrész 1. osztályba sorolt lézersugárnyalábot használ. Ez azt jelenti, hogy a berendezés gyengébb osztályba sorolt lézersugarakat használ. A berendezésen kívül nem áll fenn veszélyes sugárzás kockázata.

CD-k kezelése

- Ne érintse meg a CD adatfelületét.



- Az írható és újraintható CD-k sérülékenyebbek, mint egy normál zenei CD-k. A CD-R és CD-RW lemezek használata előtt olvassa el a csomagoláson stb. található előírásokat.
- Ne ragasszon öntapadós címkét stb. a CD felületére, és ne használjon olyan CD-t, amelyre bármi is ragasztva van.

Új CD használatakor

Ha a CD központi nyílásán vagy külső peremén sorját lát, használat előtt távolítsa el azokat pl. egy golyóstollal.

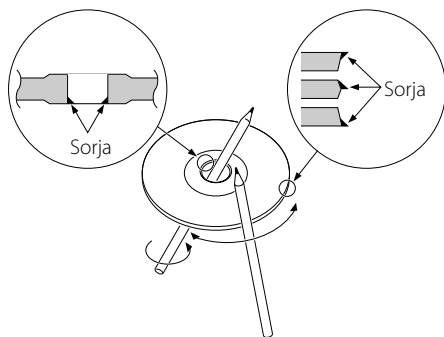

CD kiegészítők

Ne használjon lemez típusú kiegészítőket.

A CD tisztítása

Tisztítsa meg a lemezt a közepétől kifelé haladva.

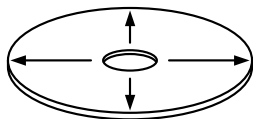



CD-k kivétele

A CD-ket a készülékből vízszintesen kihúzva vegye ki.

Nem használható CD-k

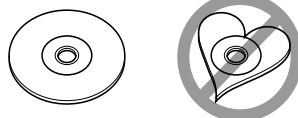
- A nem kerek alakú CD-k nem használhatók.



- Az elszíneződött vagy szennyezett adatfelületű CD-k nem használhatók.
- Ez az egység  jelű CD-lemezeket képes lejátszani. Előfordulhat, hogy a jelöléssel nem rendelkező lemezek lejátszása nem lesz megfelelő.
- A nem véglegesített CD-R és CD-RW lemezeket nem lehet lejátszani. (A véglegesítési folyamatról bővebben a CD-R és CD-RW lemezek írási szoftveréből, valamint a CD-R/CD-RW-író kezelési útmutatójából tudhat meg.)

CD-k tárolása

- Ne tegye ki a CD-ket közvetlen napsütésnek (az ülésen, műszerfalon stb.), ill. magas hőmérsékletnek.
- A CD-ket tokjukban tárolja.

Megjegyzések az USB készülék használatáról

Az egységgel lejátszható a vakuban tárolt audiofájlok és a digitális audio lejátszó rendelkezik USB csatlakozóval (a készülékekre USB készülékeként utalva van a dokumentumban). A következő megkötések érvényesek a rendelkezésre álló USB készülékek típusára és használatára:

Rendelkezésre álló USB készülékek

- A nagy kapacitású USB-tárolók osztályába tartozó USB-eszközök.
- USB készülékek, melyek maximális pillanatnyi fogyasztása 500 mA vagy kevesebb. A támogatott formátumok és USB készülékek típusai megtalálhatóak a <http://www.kenwood.com/usb/> címen.



Nagy kapacitású USB-tárolók osztálya:

- USB készülék, amit a PC külső tárolóként ismer fel, bármilyen speciális meghajtó vagy szoftveralkalmazás használata nélkül.
- Lépjön kapcsolatba a forgalmazóval annak érdekében, hogy meg lehessen állapítani, hogy az Ön USB készüléke megfelel-e a nagy kapacitású USB háttértároló osztály specifikációjának.
 - Nem támogatott USB készülék használata rendellenes lejátszást vagy az audiófájl helytelen megjelenítését eredményezheti. Még akkor is, ha Ön a fentiekben említett specifikációknak megfelelő USB készüléket használ, előfordulhat, hogy az audiófájlok nem játszhatóak le normálisan az USB készülék típusától vagy állapotától függően.

Az USB készülék csatlakoztatásáról

- Ha USB készüléket csatlakoztat, a CA-U1EX (választható) használata ajánlott. Normális lejátszás nem garantálható, ha a kompatibilis kábelen kívül más kábelt használ. Egy kábel csatlakoztatása, melynek teljes hosszúsága 5 méternél hosszabb, rendellenes lejátszást eredményezhet.



- USB készülék USB hub-on keresztül nem csatlakoztatható.



- Az USB készüléket arra a helyre telepítse, ahol nem fogja Önt akadályozni a helyes gépjárművezetésben.
- Ne hagyja az USB készüléket a gépjárműben hosszú ideig. Deformálódhat vagy megrongálódhat a napfény, magas hőmérséklet, stb. következtében.
- Készítsen biztonsági másolatot az audiófájlokról, amelyeket ezen a készüléken használ. A fájlok kitörölődhetnek az USB készüléket befolyásoló tényezőktől függően. Nem vállalunk kárpótlást semmilyen rongálódás miatt, amely a tárolt adatok törlésén kívül keletkezett.

Az USB készülék üzemeltetéséről

- Az USB készülék működése megegyezik az audiófájl működésével, leszámítva bizonyos jelzett eseteket.
- Az USB-forrást a csatlakoztatott egység CD-forrásként ismeri fel.

Az AAC-ról, az MP3-ról és a WMA-ról

A lejátszható AAC/MP3/WMA fájlra (a továbbiakban: audiofájlra) és az adathordozó-formátumra az alábbi korlátozások érvényesek. A megadottaktól eltérő specifikációjú audiofájl esetenként nem játszható le megfelelően, valamint a fájlok és a mappák nevének kijelzése is helytelen lehet.

Lejátszható audiofájl

- AAC, MP3, WMA



- Az audiofájlt a megfelelő kiterjesztéssel lássa el (AAC: ".M4A", MP3: ".MP3", WMA: ".WMA")
- Az audiofájlokon kívül más fájlokat ne lásson el ezekkel a kiterjesztésekkel. Amennyiben másmilyen fájl lát el a fenti kiterjesztések valamelyikével, a készülék azt lejátszza, és ezzel hangos zaj kerül a kimenetre, ami kárt tehet a hangszórókban.
- Másolásvédelem alatt álló fájlok nem játszhatók le.
- Audiofájlokat nem lehet lejátszani a kódolást biztosító szoftver beállításaitól, az USB készülék típusától, és/vagy felvétel körülményeitől függően.
- Előfordulhat, hogy az egység nem kompatibilis a tömörítési formátum szabványának új változatával, illetve további specifikációkkal.
- Az USB készülékhez használt formátumok és megkötések részleteit lásd a <http://www.kenwood.com/usb/> alatt.

Lejátszható AAC fájl

- ".m4a": AAC-LC formátumban kódolt fájl. A részletekről a <http://www.kenwood.mediamanager.jp> címen tájékozódhat.

Lejátszható MP3 fájl

- MPEG 1/2 Audio Layer 3 fájl
- Adatátviteli sebesség: 8-320 kbps
- Mintavételi frekvencia : 16/ 22,05/ 24/ 32/ 44,1/ 48 kHz

Lejátszható WMA fájl

- A Windows Media Audiónak megfelelő fájl (kivéve a Windows Media Player 9 (vagy újabb) fájlokat, amelyekre az új funkciók alkalmazhatók)
- Adatátviteli sebesség: 48-192 kbps
- Mintavételi frekvencia: 32/ 44,1/ 48 kHz

Lejátszható Storage media

- CD-ROM, CD-R, CD-RW
- USB készülék



- Az írószoftver segítségével gyorsan formattált CD-RW lemezek nem használhatók.
- A maximális CD-R/RW média kapacitás azonnali felvétele során az írószoftver "Disc at once"-ra van állítva.
- Az elérhető USB készülékek részleteiről <Az USB készülékről> fejezet alatt tájékozódhat (7 oldal).

Lejátszható CD-R/RW formátum

- ISO 9660 1./2. szint
- Joliet
- Romeo
- Hosszú fájlnev.

Az USB készülék lejátszható fájl formátuma

- Az USB készülékek által támogatott formátumokról a <http://www.kenwood.com/usb/> címen tájékozódhat.

A megjeleníthető karakterek maximális száma (CD-R/RW)

Fájlnév/mappanév: 128 karakter

MP3 ID3 címke/ WMA tartalmi tulajdonság: 30 karakter

AAC dal információ: 60 karakter



- A fájlnev/mappanév karakterszáma a kiterjesztést is tartalmazza
- A jelen egység az MP3 ID3 címkék alábbi verzióit képes megjeleníteni: 1.0/ 1.1/ 2.3 verzió
- Az AAC ID3 címke nem jeleníthető meg.

A fájl és a mappa szerkezetére vonatkozó korlátozás (CD-R/RW)

- Könyvtárszintek maximális száma: 8
- Mappák maximális száma: 100
- Mappán belüli fájlok maximális száma: 4096

Az USB-eszköz particionálásáról

- Az USB-eszköz használata során virtuális mappák kerülnek létrehozásra az USB-eszköz particionálásának kezelése céljából. Ezek a mappák az első szintű (gyökér-) könyvtárban "#:"-ként jelennek meg. A "#" az ábécé egyik betűje, mely a partíció azonosítására szolgál.
- Az "A:" mappa még abban az esetben is létrehozásra kerül, ha az USB-eszköz nincs particionálva. Az audiofájlok kezelése ebben a mappában történik.

Az audiofájlok lejátszásának sorrendje

- Az audiofájl abban a sorrendben kerül lejátszásra, ahogyan az a CD író szoftvernél van írva. A lejátszási sorrend megadásához írja a lejátszási sorrendben elfoglalt hely számát, "01"-től "99"-ig a fájlnev elejére.
- Az audiofájlok abban a sorrendben kerülnek lejátszásra, ahogyan a fájlok írva vannak. A lejátszás sorrendjét pontosíthatja a fájlok megszámozásával egy adott mappán belül és ezek mappánkénti írásával. (USB készülék)

Példa

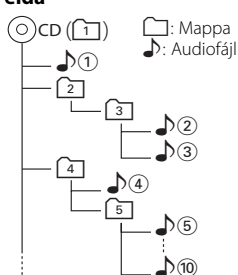

• Lejátszási sorrend

♪ ① utáni lejátszási sorrend.

➡ ♪ ②, ♪ ③, ♪ ④, ♪ ⑤...

• Fájlkeresés

Fájlkeresés előre ♪ ② lejátszása közben.

Tolja a vezérlógombot [▶▶] állásba ➡ ♪ ③

• Mappakeresés

Mappakeresés előre ♪ ② lejátszása közben.

Tolja a vezérlógombot [FM] állásba ➡ [4], [5]...

• Fájlkiválasztás

Amikor a kiválasztás beállítása a ♪ ⑤ fájl.

Tolja a vezérlógombot [▶▶] állásba

➡ ♪ ⑤...⑩, ⑤...

• Mappa választás 1

Ha a [4]-es könyvtár van beállítva, és ugyanazon

szint [2]-es számú mappájára kíván ugrani.

Tolja a vezérlógombot [◀◀] állásba ➡ [2]

Ha a [2]-as könyvtár van beállítva, és az eggyel

feljebb lévő szintre kíván lépni a mappa

kiválasztásakor.

Tolja a vezérlógombot [AM] állásba ➡ [2]

• Mappa választás 2

Ha az [1]-es könyvtár van beállítva, és a [4]-es

számú mappába kíván lépni.

Tolja a vezérlógombot [▶▶] állásba ➡ [3], [4]...

Általános funkciók

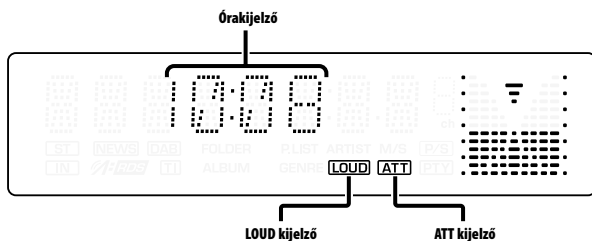
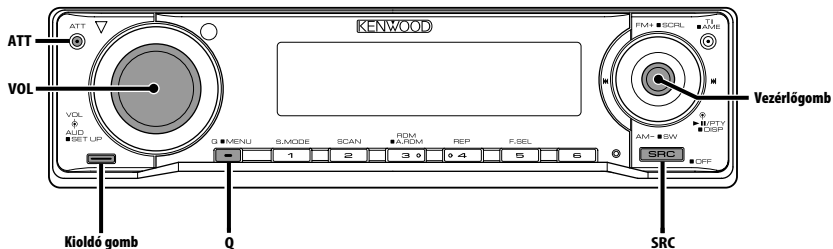

Áramellátás

Az áramellátás bekapcsolása

Nyomja meg az [SRC] gombot.



- Ha a készülék be van kapcsolva, a <Biztonsági kód> (28 oldal) kijelzése "CODE ON" (kód be) vagy "CODE OFF" (kód ki).

Az áramellátás kikapcsolása

Tartsa lenyomva az [SRC] gombot legalább 1 másodpercig.

Forrás kiválasztása

Nyomja meg az [SRC] gombot.

Szükséges forrás	Kijelzés
Rádió	"TUNER"
USB-eszköz	"USB"
CD	"CD"
Külső lemez (opcionális tartozék) ^{*2}	"CD CH"
Segédbemenet ^{*1}	"AUX"

Segédbemenet (opcionális tartozék) ^{*2}	"AUX EXT"
Készülék (csak világítás üzemmód)	"STANDBY"



- *1 KDC-W6534U típus funkciója.
- *2 KDC-W6534U/W5534U típus funkciója.
- Készüléti üzemmódban eltelt 20 perc elteltével a készülék automatikusan teljesen kikapcsol, hogy kímélje a jármű akkumulátorát. A teljes kikapcsolásig eltelt időt a <Áramellátás kikapcsolási időzítője> (33 oldal) lehet beállítani.

Hangerő

A hangerő növelése

Fordítsa a [VOL] tekerőgombot jobb felé.

A hangerő csökkentése

Fordítsa a [VOL] tekerőgombot bal felé.

Csillapítóegység

A hangerő gyors levétele.

Nyomja meg az [ATT] gombot.

A gomb minden egyes megnyomására a csillapítóegység be- vagy kikapcsol.

A csillapítóegység bekapcsolt állapotában az "ATT" jelző villog.

System Q

Az egyes zenetípusokhoz előre beállított legjobb hangbeállítás kiválasztása.

1 Válassza ki a beállítani kívánt forrást

Nyomja meg az [SRC] gombot.

2 Válassza ki a hangtípust

Nyomja meg a [Q] gombot.

A gomb egyszeri megnyomására megjelenik az aktuális hangbeállítás.

A gomb minden egyes megnyomására a hangbeállítás átvált.

Hangbeállítás	Kijelzés
Felhasználói memória*	"USER"
Rock	"ROCK"
Pop	"POPS"
Könnyű	"EASY"
Slágerlista	"TOP 40"
Jazz	"JAZZ"
Természetes	"NATURAL"



- * Felhasználói memória: Az <Audiovezérlés> (11 oldal) segítségével beállított értékek.
A KDC-W5534U/W534U nem rendelkezik Felhasználói memória funkcióval, ezért a System Q beállítások megváltoztatásakor az audiovezérlésbeli Basszus, Középső és Magas beállítások értékeit a System Q értékek váltják fel, és a "USER" felirat nem jelenik meg.
- Az egyes beállítási érték megváltoztatása a <Hangszóró-beállítás> (12 oldal) segítségével lehetséges.
Először válassza ki a hangszóró típusát a Hangszóró-beállítás segítségével.

Audiovezérlés

1 Válassza ki a behangolni kívánt forrást

Nyomja meg az [SRC] gombot.

2 Lépjen be az audiovezérlés üzemmódba

Nyomja meg a [VOL] gombot.

3 Válassza ki a behangolni kívánt alapvető audiotételt

Nyomja meg a [VOL] gombot.

A gomb minden egyes megnyomására a beállítási tételek a táblázatban foglaltak szerint váltanak át.

4 Hangolja be az alapvető audiovezérlési tételt

Forgassa el a [VOL] gombot.

Beállítási tétel	Kijelzés	Tartomány
Mélyszűrőszint* ^{1,2,3}	"SW L"	-15 — +15
Basszus szint** ⁴	"BAS L"	-8 — +8
Középső szint** ⁴	"MID L"	-8 — +8
Magas hang szint** ⁴	"TRE L"	-8 — +8
Kiegyenlítés	"BAL"	Bal 15 — Jobb 15
Elhalkítás	"FAD"	Hátsó 15 — Első 15

Lépjön ki az audiovezérlés üzemmódból (hangerővezérlés mód)



- *¹ KDC-W6534U típus funkciója.
- *² Ezen elem vezérlése akkor lehetséges, ha <Az előerősítő kimenet váltása> (30 oldal) beállítása "SWPRE SW".
- *³ Ezen elem vezérlése akkor lehetséges, ha a <Mélyszűrő kimenet> (12 oldal) beállítása "SW ON".
- *⁴ Forrás hangszín memória: A beállított érték forrásonként eltárolásra kerül a memóriában.

5 Lépjen ki az audiovezérlés üzemmódból
Nyomja meg bármelyik gombot.

Nyomja meg bármelyik gombot a [VOL] gomb és az [ATT] kivételével.

Audiobeállítás

A Hangrendszer beállítása, úgymint a hangváltóé.

- Válassza ki a behangolni kívánt forrást**
Nyomja meg az [SRC] gombot.
- Lépjön be az audiobeállítás üzemmódba**
Tartsa lenyomva a [VOL] gombot legalább 1 másodpercig.
- Válassza ki a behangolni kívánt audiobeállítási tételt**
Nyomja meg a [VOL] gombot.
A gomb minden egyes megnyomására a beállítási tételek a táblázatban foglaltak szerint váltanak át.
- Hangolja be az audiotételt**
Forgassa el a [VOL] gombot.

Beállítási tétel	Kijelzés	Tartomány
Első felüláteresztő szűrő* ¹	"HPF"	Végig/40/60/80/100/120/150/180/220 Hz
Hátsó felüláteresztő szűrő* ¹	"HPR"	Végig/40/60/80/100/120/150/180/220 Hz
Aluláteresztő szűrő* ^{1,2}	"LPF"	50/60/80/100/120/Végig Hz
Mélyszűrő fázis* ^{1,2,3}	"PHAS"	Fordított (180°)/Normál(0°)
Hangerő nullszintjének eltolása	"V-OFF"	-8 — ±0
Hangosság	"LOUD"	Ki/Be



- Hangerő nullszintjének eltolása: Az egyes források hangerejét az alaphangerőtől való eltérésként lehet beállítani.
- Hangosság: Az alacsony és magas hangszínek kompenzálása alacsony hangerő mellett.
- *¹ KDC-W6534U típus funkciója.
- *² Ezen elem vezérlése akkor lehetséges, ha <Az előerősítő kimenet váltása> (30 oldal) beállítása "SWPRE SW".
- *² Ezen elem vezérlése akkor lehetséges, ha a <Mélyszűrő kimenet> (12 oldal) beállítása "SW ON".
- *³ Ezen elem vezérlése akkor lehetséges, ha az aluláteresztő szűrő beállítása nem Through.

- Lépjön ki az audiobeállítás üzemmódból**
Tartsa lenyomva a [VOL] gombot legalább 1 másodpercig.

Hangszóró-beállítás

Finomhangolás a System Q érték optimalizálásához a hangszórótípus beállítása során.

- Lépjön készenléti módba**
Nyomja meg az [SRC] gombot.
Válassza ki a "STANDBY" kijelzést.
- Lépjön be a hangszóró-beállítási üzemmódba**
Nyomja meg a [VOL] gombot.
- Válassza ki a hangszóró típusát**
Forgassa el a [VOL] gombot.
A gomb minden egyes elfordításakor a beállítás az alábbiak szerint változik meg.

Hangszóró típusa	Kijelzés
Ki	"SP OFF"
5 & 4" méretű hangszórónál	"SP 5/4"
6 & 6x9" méretű hangszórónál	"SP 6*9/6"
OEM hangszórónál	"SP OEM"

- Lépjön ki a hangszóró-beállítási üzemmódból**
Nyomja meg a [VOL] gombot.

KDC-W6534U funkció

Mélyszűrő kimenet

A mélyszűrő kimenetet be- és kikapcsolása.

Tartsa lenyomva a vezérlőgomb [AM] részét legalább 2 másodpercig.

Valahányszor tolja a gombot, a Mélyszűrő kimenet be- és kikapcsol.

A mélyszűrő kimenet bekapcsolt állapotában az "SW ON" felirat látható.



- Ezen elem vezérlése akkor lehetséges, ha <Az előerősítő kimenet váltása> (30 oldal) beállítása "SWPRE SW".

Kijelző váltása

A megjelenített információ váltása.

1 Lépjen be a kijelző váltása üzemmódba

Tartsa lenyomva a vezérlógombot legalább 1 másodpercig.

Megjelenik a "DISP SEL" felirat.

2 Válassza ki a kijelzett tételt

Tolja a vezérlógombot [◀◀] vagy [▶▶] állásba.

Rádió forrás

Információ	Kijelzés
Programszolgáltatás neve vagy frekvencia (FM)	"FREQ/PS"
Rádiószöveg, programszolgáltatás neve vagy frekvencia (FM)	"R-TEXT"
Frekvencia (MW, LW)	"FREQ"
Óra	"CLOCK"

CD & külső lemez forrás

Információ	Kijelzés
Lemez címe	"D-TITLE"*
Sáv címe	"T-TITLE"*
Sáv száma és játékidő	"P-TIME"
Óra	"CLOCK"

Audiofájl-forrás

Információ	Kijelzés
Dal címe & előadó neve	"TITLE"*
Album neve & előadó neve	"ALBUM"*
Mappanév	"FOLDER"
Fájlnév	"FILE"
Sáv száma és játékidő	"P-TIME"
Óra	"CLOCK"

Készenlét/ Segéd bemenet forrás

Információ	Kijelzés
Forrás neve	"SRC NAME"
Óra	"CLOCK"

3 Lépjen ki a kijelző váltása üzemmódból

Nyomja meg a vezérlógombot.



- Az LX-AMP csatlakoztatása esetén az LX-AMP kijelzési módbeli tételbeállítás kerül kijelzésre. (csak a KDC-W6534U típusnál)

- * Amennyiben az információ tartalma nem jeleníthető meg, a játékidő kerül kijelzésre.
- Audiofájl esetében a sáv számaként az utolsó három számjegy kerül kijelzésre, amennyiben 1000-nél több szám szerepel.
- Ha az órajelzés funkció lett kiválasztva, akkor minden forrás kijelzési beállítása órajelzésre vált.

Általános funkciók

Lopásgátó előlap

A berendezés előlapja levehető és elvihető, mely segít megakadályozni a lopást.

Az előlap eltávolítása

1 Nyomja meg a kioldógombot.

Nyissa le az előlapot.

2 Húzza az előlapot balra, majd előre, és emelje le.

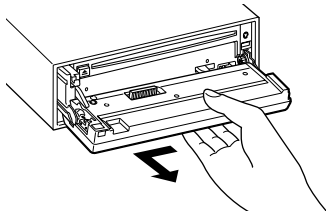

- Az előlap precíziós berendezés, mely ütés vagy erős lökés hatására károsodhat.
- Tartsa a levett előlapot annak külön tárolójában.
- Ne tegye ki az előlapot (vagy annak tárolóját) közvetlen napsugárzásnak, erős hőhatásnak vagy magas páratartalomnak. Ezenkívül kerülje az olyan helyeket, ahol túl sok a por, illetve ahol fennáll a víz ráfröccsenésének veszélye.

Az előlap visszahelyezése

1 Helyezze a készüléken lévő kiszögelléseket az előlapon lévő vájatokhoz.

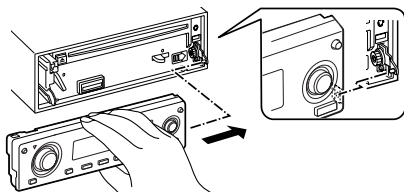

2 Tolja be az előlapot kattanásig.

Az előlap a helyére pattan; ezután már használhatja az egységet.

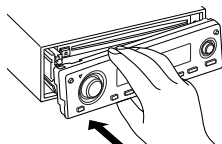

TEL elnémítás

Bejövő hívás esetén a hangrendszer automatikusan elnémul.

Bejövő hívás esetén

Megjelenik a "CALL" felirat.

A hangrendszer működése szünetel.

Audiorendszer hallgatása telefonálás közben

Nyomja meg az [SRC] gombot.

Eltűnik a "CALL" felirat, és a hangrendszer bekapcsol.

A hívás befejezésekor

Tegye le a telefont.

Eltűnik a "CALL" felirat, és a hangrendszer bekapcsol.



- A TEL elnémítás funkció használatához egy kereskedelmi forgalomban kapható telefontartozék felhasználásával csatlakoztatnia kell a MUTE (elnémítás) vezetékét a telefonhoz. Lásd <Vezetékek csatlakoztatása a kivezetésekhez>, (37, 38 oldal).

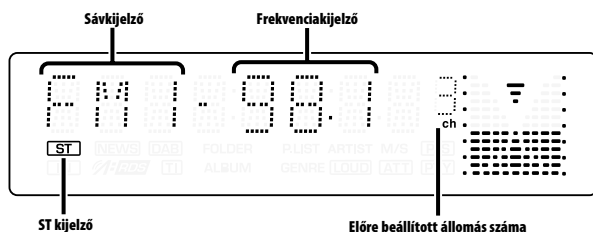
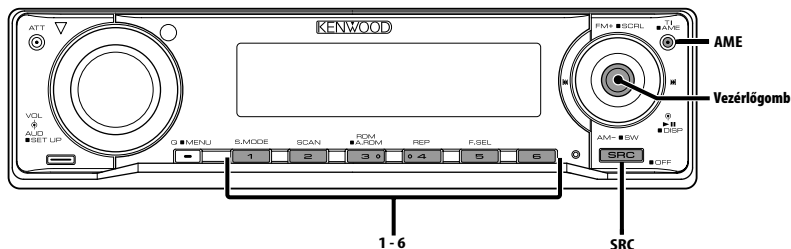

Hangolás

Az állomás kiválasztása.

1 Válassza ki a rádióforrást

Nyomja meg az [SRC] gombot.

Válassza ki a "TUNER" kijelzőt.

2 Válassza ki a sávot

Tolja a vezérlőgombot [FM] vagy [AM] állásba.

A vezérlőgomb minden egyes [FM] állásba tolésa hatására a sáv FM1, FM2 és FM3 között vált.

3 Hangolja a sávot felfelé vagy lefelé

Tolja a vezérlőgombot [◀◀] vagy [▶▶] állásba.



- Sztereó állomások vétele során az "ST" jelző világít.

Előre beállított állomások memóriája

Állomás eltárolása a memóriában.

1 Válassza ki a sávot

Tolja a vezérlőgombot [FM] vagy [AM] állásba.

2 Válassza ki a memóriában eltárolni kívánt frekvenciát

Tolja a vezérlőgombot [◀◀] vagy [▶▶] állásba.

3 Tárolja el a frekvenciát a memóriában

Tartsa lenyomva az [1] — [6] gomb közül a megfelelő legalább 2 másodpercig.

A tárolás számának kijelzője egyet villan. Minden egyes sávon az [1] — [6] gombok mindegyikén egy-egy állomás tárolható.

Automatikus memóriabevitel

Jó vételű állomások automatikus eltárolása a memóriában.

1 Válassza ki az automatikus memóriabevitel sávját

Tolja a vezérlőgombot [FM] vagy [AM] állásba.

2 Nyissa meg az automatikus memóriabevitelt

Tartsa lenyomva az [AME] gombot legalább 2 másodpercig.

Megjelenik az "A-MEMORY" felirat.

Hat jól vehető állomás eltárolása után a memóriában az Automatikus memóriabevitel bezárul.



- Ha az <AF (Alternatív frekvencia)> (32 oldal) be van kapcsolva, akkor csak RDS állomások tárolhatók el a memóriában.
- Ha az automatikus memóriabevitel az FM2 sávban történik, az FM1 sávban előre beállított RDS állomások nem kerülnek eltárolásra a memóriában. Hasonlóképpen, ha ez FM3 sávban történik, akkor az FM1 vagy FM2 sávban előre beállított RDS állomások nem kerülnek eltárolásra a memóriában.

Előre beállított hangolás

A memóriában lévő állomások előhívása.

1 Válassza ki a sávot

Tolja a vezérlőgombot [FM] vagy [AM] állásba.

2 Hívja elő az állomást

Nyomja meg a kívánt gombot [1] — [6].

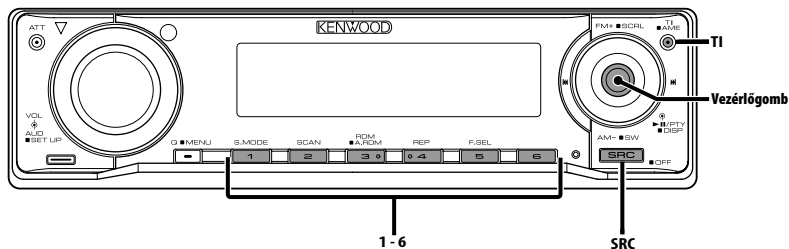

Közlekedési információk

Automatikus átváltás közlekedési információkra a közlekedési hírek kezdeténél, még akkor is, ha nem a rádió volt bekapcsolva.

Nyomja meg a [TI] gombot.

A gomb minden egyes megnyomására a Közlekedési információk funkció be- vagy kikapcsol.

A közlekedési információk bekapcsolt állapotában a "TI" jelző világít.

Amikor a készülék nem közlekedési információkat sugárzó állomást fog, a "TI" kijelző villog.

A közlekedési információk kezdeténél megjelenik a "TRAFFIC" felirat, és a készülék átvált a közlekedési információkra.



- AM állomás vétele során, ha a közlekedési információk funkció be van kapcsolva, a készülék átvált FM állomásra.
- Közlekedési információk vétele során a beállított hangerőt a készülék automatikusan megjegyzi, és amikor legközelebb közlekedési információkra vált, automatikusan a megjegyzett hangerőt állítja be.

Közlekedési információt közlő egyéb állomások vétele

Tolja a vezérlógombot [◀◀] vagy [▶▶] állásba.



- A rádió forrásból érkező közlekedési információ váltható. A közlekedési információ azonban nem váltható a rádiótól eltérő forrásból származó közlekedési hírek fogadása közben.

Rádiószöveg görgetése

A megjelenített rádiószöveg görgetése.

Tartsa lenyomva a vezérlógomb [FM] részét legalább 2 másodpercig.



- Ha <A kijelzési fényerő vezérlése> (29 oldal) be van kapcsolva, akkor előfordulhat, hogy görgetés közben a kijelző elfeketedik.

PTY (Programtípus)

Programtípus kiválasztása és állomás keresése.

1 Lépjén be a PTY üzemmódba

Nyomja meg a vezérlőgombot.

A PTY üzemmód során a "PTY" jelző világit.



- Ez a funkció nem használható közlekedési hírek alatt vagy AM vétel során.

2 Válasszon ki egy programtípust

Tolja a vezérlőgombot [FM] vagy [AM] állásba.

A gomb minden egyes eltolására a programtípus az alábbi táblázatnak megfelelően változik meg.

Sz.	Programtípus	Kijelzés
1.	Beszéd	"SPEECH"
2.	Zene	"MUSIC"
3.	Hírek	"NEWS"
4.	Aktuális témák	"AFFAIRS"
5.	Információ	"INFO"
6.	Sport	"SPORT"
7.	Oktatás	"EDUCATE"
8.	Dráma	"DRAMA"
9.	Kultúra	"CULTURE"
10.	Tudomány	"SCIENCE"
11.	Vegyes	"VARIED"
12.	Popzene	"POP M"
13.	Rockzene	"ROCK M"
14.	Könnyű háttérzene	"EASY M"
15.	Könnyű klasszikus	"LIGHT M"
16.	Komoly klasszikus	"CLASSICS"
17.	Egyéb zene	"OTHER M"
18.	Időjárás	"WEATHER"
19.	Pénzügy	"FINANCE"
20.	Gyerekműsor	"CHILDREN"
21.	Társadalmi kérdések	"SOCIAL"
22.	Vallás	"RELIGION"
23.	Betelefonálás program	"PHONE IN"
24.	Utazás	"TRAVEL"
25.	Szabadidő	"LEISURE"
26.	Jazz-zene	"JAZZ"
27.	Country zene	"COUNTRY"
28.	Hazai zene	"NATION M"
29.	Régi slágerek	"OLDIES"
30.	Népzene	"FOLK M"
31.	Dokumentumműsor	"DOCUMENT"



- A beszéd és a zene kategóriákba a következő programtípusok tartoznak.
Zene: 12. — 17., 26. — 30.
Beszéd: 3. — 11., 18. — 25., 31.
- A programtípust tárolni lehet a memóriában, ill. azokat gyorsan elő lehet hívni az [1] — [6] gombokkal. Lásd a <Programtípus előbeállítás> (18 oldal) c. részt.
- Lehetőség van a kijelzés nyelvének megváltoztatására. Lásd <A nyelv megváltoztatása a programtípus (PTY) funkcionál> (19 oldal) c. részt.

3 Keresen a kiválasztott programtípust játszó állomást

Tolja a vezérlőgombot [◀◀] vagy [▶▶] állásba.

Más állomások megkereséséhez tolja el újra a vezérlőgombot [◀◀] vagy [▶▶] állásba.



- Ha a kiválasztott programtípus nem található, megjelenik a "NO PTY" felirat. Válasszon ki egy másik programtípust.

4 Lépjén ki a PTY üzemmódból

Nyomja meg a vezérlőgombot.

Programtípus előbeállítás

A programtípus tárolása az előre beállított memóriában, és gyors előhívása.

A programtípus előbeállítása

1 Válassza ki az előre beállítani kívánt programtípust

Lásd a <PTY (Programtípus)> c. részt (18 oldal).

2 Állítsa be előre a programtípust

Tartsa lenyomva az [1] — [6] gomb közül a megfelelőt legalább 2 másodpercig.

Az előre beállított programtípus előhívása

1 Lépjén be a PTY üzemmódba

Lásd a <PTY (Programtípus)> c. részt (18 oldal).

2 Hívja elő a programtípust

Nyomja meg a [1] — [6] gombok valamelyikét.

A nyelv megváltoztatása a programtípus (PTY) funkciónál

A programtípus kijelző nyelvének kiválasztása.

1 Lépjen be a PTY üzemmódba

Lásd a <PTY (Programtípus)> c. részt (18 oldal).

2 Lépjen be a nyelv megváltoztatása üzemmódba

Nyomja meg a [TI] gombot.

3 Válassza ki a nyelvet

Tolja a vezérlógombot [FM] vagy [AM] állásba.

A gomb minden egyes megnyomásakor a nyelv az alábbi táblázatban szereplő nyelvek között vált.

Nyelv	Kijelzés
Angol	"ENGLISH"
Francia	"FRENCH"
Svéd*	"SWEDISH"
Német	"GERMAN"



• * csak a KDC-W6534U típusnál

4 Lépjen ki a nyelv megváltoztatása üzemmódból

Nyomja meg a [TI] gombot.

CD/USB készülék/Audiófájl/Külső lemez ellenőrzés tulajdonságok

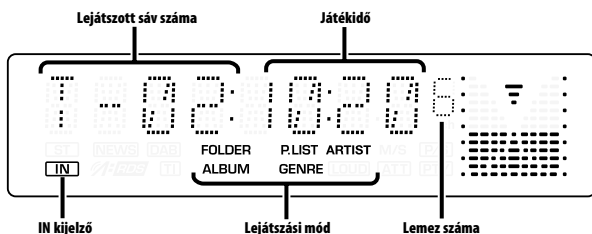
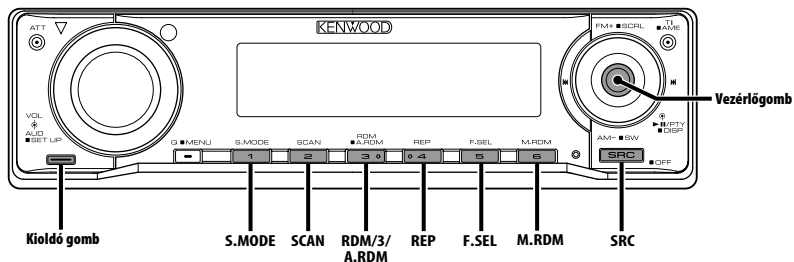

CD & audiofájl lejátszása

Ha nincs lemez behelyezve

- 1 Nyissa le az előlapot**
Nyomja meg a kioldógombot.
- 2 Helyezzen be egy lemezt.**
- 3 Az előlapot bal oldalának megnyomásával állítsa vissza előző helyzetébe.**



- Az előlap lenyitása után zavarhatja a sebességváltót vagy az autó más részét. Ebben az esetben ügyeljen a biztonságra, és az egység működtetése előtt mozdítsa el a sebességváltót, vagy szüntesse meg a másféle akadályt.
- Ne használja az egységet nyitott előlappal. Ha nyitott előlappal használja az egységet, por kerülhet a belsejébe, ami kárt okozhat.



- Ha van behelyezve lemez, az "IN" jelző világít.
- ACDrive adathordozó lejátszása esetén a mappa kiválasztásakor elhangzó bejelentés a <Hangindex> (34 oldal) révén kikapcsolható. (csak a KDC-W6534U típusnál)

Ha van behelyezve CD

Nyomja meg az [SRC] gombot.
Válassza ki a "CD" kijelzőt.

Szünet és lejátszás

Nyomja meg a vezérlőgombot.
A gomb minden egyes megnyomására szünet és lejátszás váltja egymást.

Vegye ki a lemezt

- 1 Nyissa le az előlapot**
Nyomja meg a kioldógombot.
- 2 Vegye ki a lemezt**
Nyomja meg a [▲] gombot.

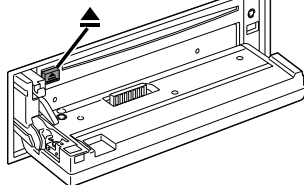

- 3 Az előlapot bal oldalának megnyomásával állítsa vissza előző helyzetébe.**

USB-eszköz lejátszása

USB-eszköz lejátszása

1 Válasszon az USB készüléken kívül egy más adatforrást

Nyomja meg az [SRC] gombot.

2 Csatlakoztassa az USB készüléket.

3 Válasszon USB adatforrást

Nyomja meg az [SRC] gombot.

Válassza ki a "USB" kijelzőt.



• A rendelkezésre álló USB készülékek típusairól és azok csatlakoztatási módjáról <Az USB készülékről> részen tájékozódhat (7 oldal).

• Miután megállította egy, az USB készüléken található fájl lejátszását, újraindíthatja a lejátszást attól a ponttól, ahol azt megállította.

Még az USB készülék eltávolítása után is újraindíthatja a fájl lejátszását attól a ponttól, ahol megállította annak visszajátszását addig, amíg az USB készüléken található fájlok változatlanok.

• Bizonyosodjon meg róla, hogy az USB készülék csatlakozója be van illesztve ameddig használatban lesz.

• A Media Manager segítségével létrehozott lemez (ACDrive adathordozó) ugyanezzel a művelettel játszható le. (csak a KDC-W6534U típusnál)

• ACDrive adathordozó lejátszása esetén a mappa kiválasztásakor elhangzó bejelentés a <Hangindex> (34 oldal) révén kikapcsolható. (csak a KDC-W6534U típusnál)

Szünet és lejátszás

Nyomja meg a vezérlőgombot.

A gomb minden egyes megnyomására szünet és lejátszás váltja egymást.

Az USB készülék eltávolítása

1 Válasszon az USB készüléken kívül egy más adatforrást

Nyomja meg az [SRC] gombot.

2 Távolítsa el az USB készüléket.



• Az USB készülék eltávolítása úgy, hogy közben adatforrásként ki van választva az USB készüléken található adatok sérüléséhez vezethet.



• Biztonságosan eltávolíthatja az USB készüléket az egység power kikapcsolásával.

KDC-W6534U/KDC-W5534U funkció

Külső lemez lejátszása

Lemezek lejátszása a készülékhez csatlakoztatott opcionális kiegészítő lejátszóval.

Nyomja meg az [SRC] gombot.

Válassza ki a kívánt lemezlejátszó kijelzését.

Példák a kijelzésre:

Kijelzés	Lemezlejátszó
"CD CH"	CD váltó
"MD CH"	MD váltó

Szünet és lejátszás

Nyomja meg a vezérlőgombot.

A gomb minden egyes megnyomására szünet és lejátszás váltja egymást.



• A 10. sz. lemez "0"-ként jelenik meg.

• Az alkalmazható funkciók és a megjeleníthető információk a csatlakoztatott külső lemezlejátszóktól függően eltérőek lehetnek.

Előretekerés és visszatekerés

Előretekerés

Tartsa a vezérlőgombot lenyomva [▶▶] állásban.

Engedje fel a lejátszás folytatásához.

Visszatekerés

Tartsa a vezérlőgombot lenyomva [◀◀] állásban.

Engedje fel a lejátszás folytatásához.



• Az audiofájl keresése közben nincs hangkimenet.

• A gyors előretekerés, illetve visszatekerés az AAC fájl formátumától függően néha nem lehetséges.

Sáv/fájl keresése

Dal keresése a lemezen vagy az audiofájl mappában.

Tolja a vezérlógombot [**◀◀**] vagy [**▶▶**] állásba.



- Ha a számgombokkal ellátott távirányítót opcionális tartozékként használja, akkor az alábbi művelettel közvetlenül is kiválasztható a hallgatni kívánt dal. (csak a KDC-W6534U/W5534U típusnál)

1. Írja be a sáv/fájl számát.

Használja a távirányító számbillentyűit.

2. Hajtsa végre a sáv/fájl keresését.

Tolja a vezérlógombot [**◀◀**] vagy [**▶▶**] állásba.

- A közvetlen fájlkeresés során a kiválasztás 999-ig lehetséges.

Lemezváltó funkció/ Audiofájl

Lemez keresése/Mappa keresése

A lemezváltóba helyezett lemez vagy az audiofájl adathordozóra felvett mappa kiválasztása.

Tolja a vezérlógombot [**FM**] vagy [**AM**] állásba.

Sáv/fájl/lemez/mappa ismétlése

Az éppen hallgatott dal, lemezváltóban lévő lemez, vagy audiofájl-mappa ismételt lejátszása.

Nyomja meg a [**REP**] gombot.

A gomb minden egyes megnyomására az ismételt lejátszás az alábbi táblázatban szereplő módok között vált.

CD & külső lemez forrás

Ismételt lejátszás	Kijelzés
Sáv ismétlése	"TRAC REP"
Lemez ismétlése (lemezváltó funkció)	"DISC REP"
Ki	"REP OFF"

Audiofájl-forrás

Ismételt lejátszás	Kijelzés
Fájl ismétlése	"FILE REP"
Mappa ismétlése	"FOLD REP"
Ki	"REP OFF"

Kereső lejátszás

Az éppen hallgatott lemezen vagy audiofájl-mappában minden dal elejének lejátszása, és a hallgatni kívánt dal keresése.

1 Indítsa el a kereső lejátszást

Nyomja meg a [**SCAN**] gombot.

Megjelenik a "TRAC SCN"/"FILE SCN"/"SCAN ON" felirat.

2 Akkor engedje el a gombot, amikor a

hallgatni kívánt dalt hallja

Nyomja meg a [**SCAN**] gombot.

Véletlenszerű lejátszás

A lemezen vagy audiofájl-mappában lévő összes dal véletlen sorrendben való lejátszása.

Nyomja meg az [**RDM**] gombot.

A gomb minden egyes megnyomására a

Véletlenszerű lejátszás be- vagy kikapcsol.

A véletlenszerű lejátszás bekapcsolt állapotában az "DISC RDM"/"FOLD RDM"/"RDM ON" felirat látható.



- A vezérlógomb [**▶▶**] állásba tolásakor megkezdődik a véletlenszerűen választott következő dal lejátszása.

KDC-W6534U/KDC-W5534U funkció
Lemezváltó funkció

Lemeztálca véletlenszerű lejátszása

A lemezváltó összes lemezén lévő összes dal véletlen sorrendben való lejátszása.

Nyomja meg az [M.RDM] gomb.

A gomb minden egyes megnyomására a Lemeztálca véletlenszerű lejátszása be- vagy kikapcsol.

A lemeztálca véletlenszerű lejátszásának bekapcsolt állapotában az "MGZN RDM" felirat látható.



- A vezérlőgomb [▶▶] állásba tolásakor megkezdődik a véletlenszerűen választott következő dal lejátszása.

Audiofájl funkció

Összes véletlenszerű lejátszása

Véletlenszerű lejátszás az adathordozón rögzített összes audiofájl közül.

Tartsa lenyomva a [A.RDM] gombot legalább 1 másodpercig.

A véletlenszerű lejátszás bekapcsolt állapotában a "ALL RDM" felirat látható.

Az Összes véletlenszerű lejátszása kikapcsolása

Nyomja meg a [A.RDM] gombot.



- A vezérlőgomb [▶▶] állásba tolásakor megkezdődik a véletlenszerűen választott következő dal lejátszása.

Audiofájl funkció

Kiválasztás mód

A meghallgatni kívánt fájl vagy mappa gyors kiválasztása.

1 Válassza ki a Kiválasztás módot Nyomja meg az [F.SEL] gombot.

Kijelzés	Kiválasztás mód
"FILE SEL"*1	Lásd <Fájl kiválasztás mód> (24 oldal).
"FLD SEL1"/"FLD SEL"	Lásd <1. mappa kiválasztás mód> (24 oldal).
"FLD SEL2"*2	Lásd <2. mappa kiválasztás mód> (25 oldal).

Kilépés a Kiválasztás módból



- A Kiválasztás mód nem működtethető, amikor az <Összes véletlenszerű lejátszása> (23 oldal) beállítása "ON".
- *1 Ez a funkció nem működtethető, amikor a <Véletlenszerű lejátszás> (22 oldal) "ON"-ra van állítva.
- *2 Ez a funkció nem működtethető, ha ACDrive adathordozó lejátszása során a <Lejátszási mód váltása> (25 oldal) beállítása "FOLDER"-től különböző.

2 Válassza ki a fájlt/ mappát

Lásd a összes kiválasztás módban végrehajtott művelet magyarázatát.

A fájlnev/ mappanév kijelzés görgetése

Tartsa lenyomva a vezérlőgomb [FM] részét legalább 2 másodpercig.



- ACDrive adathordozó lejátszása esetén a mappa kiválasztásakor elhangzó bejelentés a <Hangindex> (34 oldal) révén kikapcsolható. (csak a KDC-W6534U típusnál)
- A Fájl kiválasztás módban a <Hangindex> (34 oldal) bejelentés nem hangzik el. (csak a KDC-W6534U típusnál)

Audiofájl funkció

Fájlkiválasztás mód

Kiválaszthat egy audiofájlt a pillanatnyilag lejátszott mappából a fájl neve alapján.

1 Lépj be a fájlkiválasztás üzemmódba Nyomja meg az [F.SEL] gombot.

Válassza ki a "FILE SEL" kijelzést.

Lásd a <Kiválasztás mód> (23 oldal) c. részt.

Fájlnev kijelzése

Az aktuális fájl neve jelenik meg.

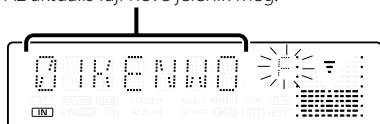

2 Válassza ki a fájlt

Tolja a vezérlőgombot [◀◀] vagy [▶▶] állásba.

Váltás fájlok között 10 dal egységében

Tolja a vezérlőgombot [FM] vagy [AM] állásba.

Az [FM] gombbal, mozgathat 10 dalt felfelé és az [AM] gombbal, 10 dalt lefelé.



- Választhat Fájlkiválasztási módot 999-ig.

3 Jelölje ki a lejátszani kívánt fájlt

Nyomja meg a vezérlőgombot.

A fájlkiválasztás üzemmód kikapcsol, és megkezdődik az audiofájl lejátszása.

Audiofájl funkció

1. mappa kiválasztás mód

Válassza ki a célmappát a mappák hierarchikus szintjeinek feltérképezésével. Ez akkor alkalmas, ha az audiofájlokat mappa szerint kívánja szerkeszteni.

1 Lépj be az 1. mappa kiválasztás módba Nyomja meg az [F.SEL] gombot.

Válassza ki a "FLD SEL1"/"FLD SEL" kijelzést.

Lásd a <Kiválasztás mód> (23 oldal) c. részt.

Mappanév kijelzése

Az aktuális mappa neve jelenik meg.

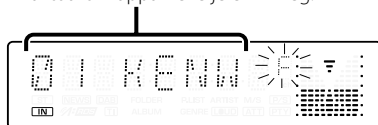

2 Válassza ki a mappa szintjét*

Tolja a vezérlőgombot [FM] vagy [AM] állásba.

Az [FM] gombbal 1 szinttel lejjebb, az [AM] gombbal pedig 1 szinttel feljebb léphet.

Azonos szinten lévő mappa kiválasztása

Tolja a vezérlőgombot [◀◀] vagy [▶▶] állásba.

A vezérlőgomb [◀◀] részével az előző mappára, [▶▶] részével a következő mappára léphet.

Visszatérés a legfelső szintre*

Nyomja meg a [3] gombot.



- * Ez a funkció nem működtethető, ha ACDrive adathordozó lejátszása során a <Lejátszási mód váltása> (25 oldal) beállítása "FOLDER"-tól különböző.

3 Jelölje ki a lejátszani kívánt mappát

Nyomja meg a vezérlőgombot.

A mappakiválasztás üzemmód kikapcsol, és megkezdődik a kijelzett mappában lévő audiofájl lejátszása.

Audiófájl funkció

2. mappa kiválasztás mód

Válassza ki a célmappát az audiófájlokat tartalmazó mappákon belül. Csak az a mappa jelenik meg, amelyik lejátszható audiófájlokat tartalmaz.

1 Lépjen be a 2. mappa kiválasztás módba Nyomja meg az [F.SEL] gombot.

Válassza ki a "FLD SEL2" kijelzést.

Lásd a <Kiválasztás mód> (23 oldal) c. részt.

Mappanév kijelzése

Az aktuális mappa neve jelenik meg.

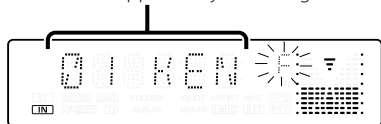

2 Válassza ki a mappát

Tolja a vezérlógombot [◀◀] vagy [▶▶] állásba.

A gomb minden egyes eltolására, az audiófájlokat tartalmazó mappák egymás után jelennek meg.

Ellenőrizze a feljebb lévő mappa nevét

Tolja a vezérlógombot [FM] vagy [AM] állásba.

Az [FM] gombbal, az egy szinttel feljebb lévő mappa neve jelenik meg.

Az [AM] gombbal, az egy szinttel lejjebb lévő mappa neve jelenik meg.

A feljebb lévő mappa megjelenítésekor " 1/2 " látható.

3 Jelölje ki a lejátszani kívánt mappát

Nyomja meg a vezérlógombot.

A mappakiválasztás üzemmód kikapcsol, és megkezdődik a kijelzett mappában lévő audiófájl lejátszása.

KDC-W6534U funkció

ACDrive adathordozó funkció

Lejátszási mód váltása

Kategóriánként jelölje ki a dalok lejátszási sorrendjét.

Nyomja meg az [S.MODE] gombot.

Valahányszor megnyomja a gombot, a Lejátszási mód a lejjebb található táblázatban ábrázolt módok között váltakozik.

A lejátszási mód jelzője világít.

Lejátszási mód	Rendezendő kategória
"P.LIST"	Lejátszási lista sorrendje szerint.
"GENRE"	Műfaj szerint.
"ARTIST"	Előadó szerint.
"ALBUM"	Album szerint.
"FOLDER"	Az adathordozón rögzített mappák szerint.



- Az egyes dalok kategóriainformációi azok az adatok, amelyek a Media Managerben regisztrálva lettek az ACDrive adathordozó elkészítése során.
- A bejelentés a mód váltásakor a <Hangindex> (34 oldal) segítségével kapcsolható ki.
- A lejátszási módra vonatkozó információ léptetésének kiválasztása az [AM] és az [FM] gombbal lehetséges.

KDC-W6534U funkció
ACDrive adathordozó funkció

Betűkeresés

A lejátszani kívánt dal a Műfaj neve, a Művész neve vagy az Album neve kezdőbetűjének kiválasztásával kereshető.

1 Lépjen be a betűkeresés üzemmódba Tartsa lenyomva az [S.MODE] gombot legalább 1 másodpercig.



- A betűkeresés nem működik, ha a <Összes véletlenszerű lejátszása> (23 oldal) be van kapcsolva.
- Ez a funkció csak akkor áll rendelkezésre, ha a lejátszási mód beállítása Műfaj, Művész vagy Album.

A betűkeresés érvénytelenítése Nyomja meg az [S.MODE] gombot.

2 Indítsa el a betűkeresést Tolja a vezérlőgombot [◀◀] vagy [▶▶] állásba.

A Műfaj nevének, a Művész nevének, illetve az Album nevének kezdőbetűje normál sorrendben kerül kijelzésre, és hangzik el.



- A kezdőbetű bejelentése a <Hangindex> (34 oldal) segítségével kapcsolható ki.
- Amikor betűkeresés során a vezérlőgombot a [◀◀] vagy a [▶▶] állásba tolja, a kezdőbetű fordított sorrendben kerül kijelzésre, és hangzik el.
- A betűkeresés elindítása után érvénytelenítésére nincs mód.

3 Válassza ki a lejátszani kívánt dalt Amikor a keresett dal kezdőbetűje kijelzésre kerül és elhangzik, nyomja meg a vezérlőgombot.

A kiválasztott kezdőbetűhöz tartozó csoport kerül lejátszásra.

Szöveg/cím görgetése

A megjelenített CD szöveg vagy MD cím görgetése.

**Tartsa lenyomva a vezérlőgomb [FM] részét
legalább 2 másodpercig.**



- Ha <A kijelzési fényerő vezérlése> (29 oldal) be van kapcsolva, akkor előfordulhat, hogy görgetés közben a kijelző elfeketedik.

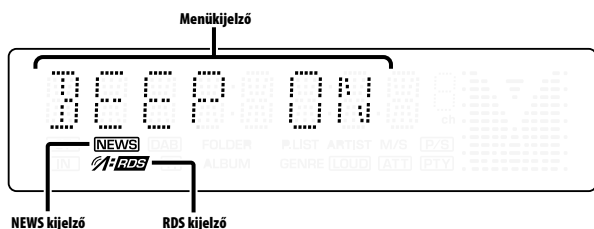
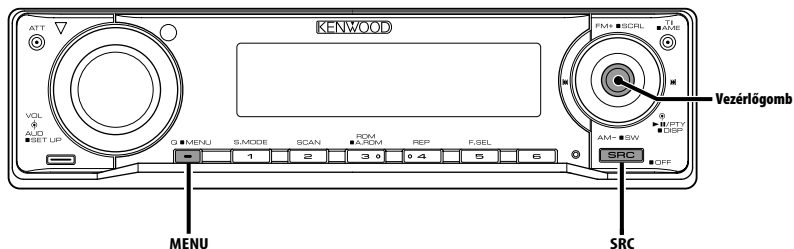

Menürendszer

Sípoló hang működés közben stb. funkciók beállítása.

A menürendszer működtetési módjainak alapjai itt olvashatók. A menütételek és azok beállítása tartalmának leírása a működés jelen ismertetése után található.

1 Lépj be a menü üzemmódba

Tartsa lenyomva a [MENU] gombot legalább 1 másodpercig.

Megjelenik a "MENU" felirat.

2 Válassza ki a menütételt

Tolja a vezérlógombot [FM] vagy [AM] állásba.

Példa: A sípoló hang beállításához válassza ki a "BEEP" kijelzőt.

3 Állítsa be a menütételt

Tolja a vezérlógombot [◀◀] vagy [▶▶] állásba.

Példa: A "BEEP" kiválasztásakor minden gombnyomásnál a készülék átkapcsol "BEEP ON"-ra vagy "BEEP OFF"-ra (sípoló hang be/ki). Beállításként válassza ki valamelyiket.

A folytatáshoz térjen vissza a 2. lépéshez, és állítsa be a többi tételt.

4 Lépj ki a menü üzemmódból Nyomja meg a [MENU] gombot.



- Amikor az alapvető működtetési mód fenti ismertetésében szereplő másik tételek kerülnek kijelzésre, a beállítási tartalom-táblázatok bevitelére kerül sor. (Általában a táblázat legfelső beállítása az eredeti beállítás.)

Az itt nem szereplő tételek (pl. <Manuális óra-beállítás>) magyarázatának bevitelére lépésre történik.

KDC-W6534U/KDC-W5534U funkció
Készenléti üzemmódban

Biztonsági kód

A biztonsági kód aktiválása lehetetlenné teszi az audioegység más személyek általi használatát. A biztonsági kód aktiválása után a járműből kivett audioegység bekapcsolásához a jóváhagyott biztonsági kód szükséges. A biztonsági kód aktiválásának kijelzése védi értékes audioegységét a lopással szemben.



- A biztonsági kód beállítása csak akkor hajtható végre, amikor a <Demonstrációs üzemmód beállítása> (35 oldal) ki van kapcsolva.
- Ha aktiválja a biztonsági kód üzemmódot, akkor később nem lehet belőle kilépni.
Megjegyzés: Az Ön négyjegyű biztonsági kódja a csomaghoz mellékelte "Car Audio Passport"-ban van megadva.

1 Lépjén készenléti módba

Nyomja meg az [SRC] gombot.

Válassza ki a "STANDBY" kijelzést.

2 Lépjén be a menü üzemmódba

Tartsa lenyomva a [MENU] gombot legalább 1 másodpercig.

A "MENU" felirat kijelzésekor megjelenik a "CODE SET" felirat is.

3 Lépjén be a biztonsági kód üzemmódba

Tartsa lenyomva a vezérlőgombot legalább 1 másodpercig.

Az "ENTER" felirat kijelzésekor megjelenik a "CODE" felirat is.

4 Válassza ki a bevinni kívánt számjegyeket

Tolja a vezérlőgombot [◀◀] vagy [▶▶] állásba.

5 Válassza ki a biztonsági kód számait

Tolja a vezérlőgombot [FM] vagy [AM] állásba.

6 A 4. és az 5. lépés megismétlésével vigye be biztonsági kód többi számjegyét is.

7 Erősítse meg a biztonsági kódot

Tartsa lenyomva a vezérlőgombot legalább 3 másodpercig.

A "RE-ENTER" felirat kijelzésekor megjelenik a "CODE" felirat is.

8 A 4 — 7. lépés megismétlésével adja meg újra a biztonsági kódot.

Megjelenik az "APPROVED" felirat.

A biztonsági kód funkció érvénybe lép.



- Ha saját biztonsági kódjától eltérő kódot adott meg, ismételje meg az eljárást a 4. lépéstől.

A biztonsági kód visszaállítása a készülék akkumulátoros táplálásának megszüntetése utáni első használatakor, illetve a Reset gomb megnyomása után

1 Kapcsolja be az áramellátást.

2 A 4 — 7. lépés megismétlésével adja meg újra a biztonsági kódot.

Megjelenik az "APPROVED" felirat.

Most már használhatja az egységet.



- Ha a bevitt kód helytelen, a "WAITING" kijelzés látható, és az alább látható bevitel-leltiltási idő érvénybe lép.
A leltiltási idő elteltekor a "CODE" kijelzés lesz látható, és új bevitel végezhető.

Helytelen kódbevitel száma	Bevitel-leltiltás ideje
1	—
2	5 perc
3	1 óra
4	24 óra

Készenléti üzemmódban

Érintésérzéklő hangja

A műveletek kísérorhangjának (sípoló hang) be- és kikapcsolása.

Kijelzés	Beállítás
"BEEP ON"	Hangjelzés bekapcsolva.
"BEEP OFF"	Hangjelzés kikapcsolva.

Készletléti üzemmódban

Manuális óra-beállítás



- A beállítást akkor lehet elvégezni, ha az <Óra szinkronizálása> (29 oldal) funkció ki van kapcsolva.

1 Lépjen be az óra-beállítás üzemmódba

Tolja a vezérlőgombot [FM] vagy [AM] állásba.

Válassza ki az "CLK ADJ" kijelzést.

2 Lépjen be az óra-beállítás üzemmódba

Tartsa lenyomva a vezérlőgombot legalább 1 másodpercig.

Az órakijelző villogni kezd.

3 Állítsa be az óraérték

Tolja a vezérlőgombot [FM] vagy [AM] állásba.

Állítsa be a percérték

Tolja a vezérlőgombot [◀◀] vagy [▶▶] állásba.

4 Lépjen ki az óra-beállítás üzemmódból

Nyomja meg a [MENU] gombot.

Készletléti üzemmódban

Óra szinkronizálása

Az RDS állomás időadatának és a készülék órájának szinkronizálása.

Kijelzés	Beállítás
"SYNC ON"	Idő szinkronizálása.
"SYNC OFF"	Idő manuális beállítása.



- Az óra szinkronizálása három-négy percet vesz igénybe.

Készletléti üzemmódban

DSI (Disabled System Indicator - letiltott rendszer jelző)

Az előlap eltávolítása után piros jelzőfény villog, mely az esetleges tolvajokat figyelmezteti.

Kijelzés	Beállítás
"DSI ON"	A LED villog.
"DSI OFF"	A LED nem világít.

KDC-W6534U/KDC-W5534U funkció

Készletléti üzemmódban

Választható háttérfény

A gomb háttérfényének kiválasztása: zöld vagy vörös.

Kijelzés	Beállítás
"KEY RED"	A háttérfény színe vörös.
"KEY GRN"	A háttérfény színe zöld.

A kijelzési fényerő vezérlése

Ez a funkció kikapcsolja a kijelzést abban az esetben, ha öt másodpercen keresztül semmiféle műveletet nem hajt végre. Ez a funkció az éjszakai vezetés során hatékony.

Kijelzés	Beállítás
"DISP ON"	Bekapcsolt állapotban tartja a kijelzést.
"DISP OFF"	Kikapcsolja a kijelzést abban az esetben, ha öt másodpercen keresztül semmiféle műveletet nem hajt végre.



- A kijelzési fényerő vezérlése beállítása csak akkor hajtható végre, amikor a <Demonstrációs üzemmód beállítása> (35 oldal) ki van kapcsolva.
- Amikor a kijelzés ki van kapcsolva, bármely gomb megnyomására a kijelzés bekapcsol.
- Amikor a kijelzés ki van kapcsolva, akkor semmiféle művelet nem hajtható végre az alábbiak kivételével:
 - Hangerő
 - Csillapítóegység
 - Forrás kiválasztása
 - A lemez kilökése
 - Az áramellátás kikapcsolása
- Funkció vezérlése, például a Menürendszer vezérlése közben a kijelző bekapcsolt állapotban marad.

Készenléti üzemmódban

Tompító

A készülék kijelzőjének automatikus tompítása, amikor a jármű világítása be van kapcsolva.

Kijelzés	Beállítás
"DIM ON"	A kijelző elhalványul.
"DIM OFF"	A kijelző nem halványul el.

KDC-W6534U funkció

Készenléti üzemmódban

Az előerősítő kimenet váltása

Előerősítő váltása a hátsó és a mélyugárzó között. (Mélyugárzó esetén a hangkimenet mentes az elhalkításvezérlés hatásától.)

Kijelzés	Beállítás
"SWPRE R"	Hátsó előerősítő.
"SWPRE SW"	Mélyugárzó előerősítő.

KDC-W6534U funkció

Készenléti üzemmódban

Beépített erősítő beállítás

A beépített erősítő vezérlése.

A vezérlő kikapcsolása javítja az előerősítő kimenet minőségét.

Kijelzés	Beállítás
"AMP ON"	A beépített erősítő aktív.
"AMP OFF"	A beépített erősítő inaktív.

KDC-W6534U funkció

A készenléti módtól eltérő mód

B.M.S. (Bass Management System - basszuskezelő rendszer)

A külső erősítő basszuskiemelésének behangolása a főegység segítségével.

Kijelzés	Beállítás
"BMS FLT"	A basszuserősítési szint nulla.
"BMS +6"	A basszuserősítési szint alacsony (+6 dB).
"BMS +12"	A basszuserősítési szint közepes (+12 dB).
"BMS +18"	A basszuserősítési szint magas (+18 dB).



- A jelen egységgel vezérelhető erősítőkkel kapcsolatban lásd a katalógust vagy a használati utasítást.
- Az erősítők egyes modelljeinek beállítása nullától +18 dB-ig, más modelleknél nullától +12 dB-ig terjedhet. Ha csak a "+12" beállítást engedélyező erősítő kerül csatlakoztatásra, az "BMS +18" még akkor sem fog hibátlanul működni, ha ezt választja.

KDC-W6534U funkció

A készenléti módtól eltérő mód

B.M.S. frekvenciaeltolás

A B.M.S. által kiemelt középfrekvencia beállítása.

Kijelzés	Beállítás
"BMSF NML"	A normál középfrekvencia kiemelése.
"BMSF LOW"	A normál középfrekvencia csökkentése 20%-kal.

KDC-W6534U funkció
LX AMP egység csatlakoztatása esetén

AMP vezérlés

Lehetősége van az egységhez csatlakoztatott LX AMP vezérlésére.

1 Válassza ki az AMP beállítási módot
Tolja a vezérlógombot [FM] vagy [AM] állásba.
Válassza ki az "AMP CTRL" kijelzőt.

2 Lépjén be az AMP beállítási üzemmódba
Tartsa lenyomva a vezérlógombot legalább 1 másodpercig.

3 Válassza ki a behangolni kívánt audiovezérlési tételt
Tolja a vezérlógombot [FM] vagy [AM] állásba.



- Az AMP beállítási elemre vonatkozó részleteket illetően lásd az LX AMP kezelési útmutatóját.

4 Hangolja be az AMP beállítási tételt
Tolja a vezérlógombot [◀◀] vagy [▶▶] állásba.

5 Lépjén ki az AMP beállítási üzemmódból
Nyomja meg a [MENU] gombot.



- Készenléti állapotban az LX AMP művelet nem használható.

Hírközlemény időkorlát beállítással

Automatikus átváltás a kezdődő hírközleményre, még akkor is, ha nem volt bekapcsolva a rádió. Ezen felül beállítható az az időtartam, amelyen belül a megszakítás tiltott.

Kijelzés és Beállítás

"NEWS OFF"

"NEWS 00M"

⋮

"NEWS 90M"

A "NEWS 00M" — "NEWS 90M" értékek beállításakor a hírközlemény megszakítása funkció be van kapcsolva.

A hírközlemény bekapcsolt állapotában a "NEWS" jelző világít.

A hírközlemény kezdetekor megjelenik a "NEWS" felirat, és a rádió átvált a hírközleményre.



- Ha a "20MIN" beállítást választja, akkor az első hírközleményt követő 20 percen nem kerül sor további hírközlemények vételére.
- A hírközlemény hangereje megegyezik a <Közlekedési információk> (17 oldal) beállított szinttel.
- A hírközlemény funkció csak akkor áll rendelkezésre, ha a kívánt állomás a hírközleménnyel PTY kódot sugároz, vagy a <Enhanced Other Network> hálózathoz tartozik, amely a hírközleményekkel együtt PTY kódot sugároz.
- Amikor a Hírközlemény megszakítása funkció be van kapcsolva, a rádió átvált egy FM állomásra.

Rádió üzemmódban

Helyi állomáskeresés

Az automatikus keresési hangolás során csak a jó vételű állomásokat keresi a készülék.

Kijelzés	Beállítás
"LO.S OFF"	A helyi állomáskeresés funkciója ki van kapcsolva.
"LO.S ON"	A helyi állomáskeresés funkciója be van kapcsolva.

Rádió üzemmódban

Hangolási üzemmód

A hangolási üzemmód beállítása.

Hangolási üzemmód	Kijelzés	Működés
Automatikus keresés	"AUTO 1"	Állomások automatikus keresése.
Előre beállított állomások keresése	"AUTO 2"	Állomások keresése az előre beállított memóriában lévő sorrend szerint.
Kézi	"MANUAL"	Normális kézi hangolászérlés.

AF (Alternatív frekvencia)

Ha a vétel gyenge, a készülék automatikusan átvált egy másik frekvenciára, amely ugyanazt a programot sugározza ugyanazon RDS hálózaton belül, de jobb vétel mellett.

Kijelzés	Beállítás
"AF ON"	Az AF funkció be van kapcsolva.
"AF OFF"	Az AF funkció ki van kapcsolva.

Az AF funkció bekapcsolt állapotában az "RDS" jelző világít.



- Ha egyetlen erősebb vételű, másik állomás sem érhető el az RDS hálózaton belül ugyanahhoz a programhoz, akkor a bejövő adást esetleg csak részleteiben, foslányokban hallhatja. Ilyen esetben kapcsolja ki az AF funkciót.

Az RDS körzet korlátozása (Körzetkorlátozási funkció)

Eldöntheti, hogy egy konkrét körzetre korlátozza-e egy adott hálózat esetében az AF funkcióval vett RDS csatornákat, vagy sem.

Kijelzés	Beállítás
"REG ON"	A körzetkorlátozási funkció be van kapcsolva.
"REG OFF"	A körzetkorlátozási funkció ki van kapcsolva.



- Megadott régióra vagy hálózatra történő korlátozás nélkül az AF funkció keresni kezdi a jól fogható állomást ugyanazon RDS hálózaton belül.

Automatikus TP keresés

Amikor a TI funkció be van kapcsolva és közlekedési híreket sugárzó adó hallgatása során gyenge a vétel, a készülék automatikusan keres egy másik, jobb vételt biztosító, közlekedési híreket sugárzó adót.

Kijelzés	Beállítás
"ATPS ON"	Az automatikus TP keresési funkció be van kapcsolva.
"ATPS OFF"	Az automatikus TP keresési funkció ki van kapcsolva.

FM vétel során

Monó vétel

A sztereó adások monóként történő vételével csökkenthet a zaj.

Kijelzés	Beállítás
"MONO OFF"	A monó vétel ki van kapcsolva.
"MONO ON"	A monó vétel be van kapcsolva.

KDC-W6534U funkció

Külső kijelzővezérlés

Változtassa meg a kijelzést a készülékhez csatlakozó külső kijelzőn.

Kijelzés
"OEM DISP"

A gomb minden egyes [◀◀] vagy [▶▶] állásba tolásakor a kijelző vált.

KDC-W6534U/KDC-W5534U funkció

A segédbemenet-kijelzés beállítása

A kijelző kiválasztásához, külső bemeneti forrás üzemmódban.

1 Válassza ki a segédbemenet forrást Nyomja meg az [SRC] gombot.

Válassza ki az "AUX"/"AUX EXT" kijelzőt.

2 Lépjen be a menü üzemmódba Tartsa lenyomva a [MENU] gombot legalább 1 másodpercig.

Megjelenik a "MENU" felirat.

3 Válassza ki a segédbemenet-kijelzés kiválasztási üzemmódot

Tolja a vezérlógombot [FM] vagy [AM] állásba.

Válassza ki a "NAME SET" kijelzést.

4 Lépjen be a segédbemenet-kijelzés beállítási üzemmódba

Tartsa lenyomva a vezérlógombot legalább 1 másodpercig.

Megjelenik a jelenleg kiválasztott segédbemenet-kijelzés.

5 Válassza ki a segédbemenet forrást

Tolja a vezérlógombot [◀◀] vagy [▶▶] állásba.

A gomb minden egyes megnyomására a kijelző az alábbiak szerint változik.

- "AUX"/"AUX EXT"
- "DVD"
- "PORTABLE"
- "GAME"
- "VIDEO"
- "TV"

6 Lépjen ki a segédbemenet-kijelzés beállítási üzemmódból

Nyomja meg a [MENU] gombot.



- Amikor a művelet 10 másodpercre megszakad, akkor az aktuális név bejegyzésre kerül, és a névbeállítás üzemmód lezárul.
- A segédbemeneti-kijelzés csak az opcionális KCA-S210A segédbemenet használata esetén állítható be. (KDC-W5534U)

Szöveggörgetés

A megjelenített szöveg görgetésének beállítása.

Kijelzés	Beállítás
"SCL MANU"	Nincs görgetés.
"SCL AUTO"	Görgetés a kijelzés változásakor.



- Az alábbi szövegek kerülnek görgetésre.
 - CD szöveg
 - Mappanév/ Fájlnév/ Dal címe/ Előadó neve/
Album neve
 - MD cím
 - Rádiószöveg

KDC-W6534U funkció

Készenléti üzemmódban

Beépített segédbemenet beállítása

A beépített segédbemenet funkció beállítása.

Kijelzés	Beállítás
"AUX OFF"	A forrás kiválasztásakor nincsen segédbemenet.
"AUX ON"	A forrás kiválasztásakor van segédbemenet.

Készenléti üzemmódban

Áramellátás kikapcsolási időzítője

Az időzítő beállítása oly módon, hogy a készüléket automatikusan kikapcsolja, ha a készenléti üzemmód folytatódik.

Ez a beállítás segít megakadályozni a jármű akkumulátorának lemerülését.

Kijelzés	Beállítás
"OFF -- --"	Az áramellátás kikapcsolási időzítője funkció ki van kapcsolva.
"OFF 20M" (Eredeti beállítás)	Az áramellátást 20 perc elteltével kapcsolja ki.
"OFF 40M"	Az áramellátást 40 perc elteltével kapcsolja ki.
"OFF 60M"	Az áramellátást 60 perc elteltével kapcsolja ki.



- Ennek a funkciónak a beállítását a <Biztonsági kód> (28 oldal) beállítása után hajtsa végre.

Készenléti üzemmódban

CD olvasás beállítás

Amennyiben különleges formátumú CD lejátszásakor probléma jelentkezne, ez a beállítás biztosítja a CD lejátszását.

Kijelzés	Beállítás
"CD READ1"	CD és audiofájl lejátszása.
"CD READ2"	CD biztosított lejátszása.



- A "CD READ2" beállítás mellett nincs mód audiofájl lejátszására.
Bizonyos zene CD-k lejátszása még "CD READ2" üzemmódban sem lehetséges.

KDC-W6534U funkció

ACDrive adathordozó funkció

Hangindex

A közlemény beállítása az ACDrive adathordozó lejátszása során.

Kijelzés	Beállítás
"V-ID ON"	Az útmutatás elhangzik.
"V-ID OFF"	Az útmutatás nem hangzik el.

CD/ USB módban

Firmware-verziószám kijelzése

A firmware-verziószámának kijelzése az egységgel.

1 Válassza ki a firmware-verziószám kijelzése üzemmódot

Tolja a vezérlőgombot [FM] vagy [AM] állásba.
Válassza ki az "ACD VER"/"F/W VER" kijelzést.

2 A firmware-verziószámának kijelzése

Tolja a vezérlőgombot [◀◀] vagy [▶▶] állásba.

KDC-W6534U funkció

CD/ USB módban

Egyedi ID kijelzés

Az egyes termékek sorozatszámának kijelzése.

1 Válassza ki az egyedi ID kijelzési üzemmódot

Tolja a vezérlőgombot [FM] vagy [AM] állásba.
Válassza ki az "ACD ID" kijelzést.

2 Jeleztesse ki az egyedi ID-t

Tolja a vezérlőgombot [◀◀] vagy [▶▶] állásba.

KDC-W6534U funkció

A készenléti módtól eltérő mód

Audio előbeállítás memória

A Hangvezérlés segítségével beállított érték regisztrálása. A memória nem törölhető a Reset gombbal.

1 Állítsa be a Hangvezérlést

A Hangvezérlés beállítását illetően tekintse át a következő műveleteket.
- <Audiovezérlés> (11 oldal)
- <Audiobeállítás> (12 oldal)

2 Lépjen be a menü üzemmódba

Tartsa lenyomva a [MENU] gombot legalább 1 másodpercig.
Megjelenik a "MENU" felirat.

3 Válassza ki az audio előbeállítás üzemmódot

Tolja a vezérlőgombot [FM] vagy [AM] állásba.
Válassza ki az "A-PRESET" kijelzést.

4 Lépjen be az audio előbeállítás üzemmódba

Tartsa lenyomva a vezérlőgombot legalább 1 másodpercig.

5 Válassza ki az audio előbeállítás memóriát

Tolja a vezérlőgombot [FM] vagy [AM] állásba.
Válassza ki a "MEMORY" kijelzést.

6 Tárolja el az Audio előbeállítást a memóriában

Tartsa lenyomva a vezérlőgombot legalább 2 másodpercig.
A "MEMORY" felirat villan fel egyszer.

7 Lépjen ki az audio előbeállítás módból

Nyomja meg a [MENU] gombot.



- 1 pár Audio előbeállítás memóriát regisztráljon. A forrás szerinti regisztrálásra nincs mód.
- A Reset gomb megnyomásakor az összes forrás a regisztrált beállítási értéket kapja meg.
- Az alábbi tételek regisztrálására nincs mód.
Hangerő, Kiegyenlítés, Elhalkítás, Hangosság, Hangerő nullszintjének eltolása

KDC-W6534U funkció

A készüléti módtól eltérő mód

Audio előbeállítás előhívása

Az <Audio előbeállítás memória> (34 oldal) útján regisztrált hangbeállítás előhívása.

1 Válassza ki a forrást

Nyomja meg az [SRC] gombot.

2 Lépjen be a menü üzemmódba

Tartsa lenyomva a [MENU] gombot legalább 1 másodpercig.

Megjelenik a "MENU" felirat.

3 Válassza ki az audio előbeállítás üzemmódot

Tolja a vezérlőgombot [FM] vagy [AM] állásba.

Válassza ki az "A-PRESET" kijelzést.

4 Lépjen be az audio előbeállítás üzemmódba

Tartsa lenyomva a vezérlőgombot legalább 1 másodpercig.

5 Válassza ki az audio előbeállítás előhívását

Tolja a vezérlőgombot [FM] vagy [AM] állásba.

Válassza ki a "RECALL" kijelzést.

6 Hívja elő az audio előbeállítást

Tartsa lenyomva a vezérlőgombot legalább 2 másodpercig.

A "RECALL" felirat villan fel egyszer.

7 Lépjen ki az audio előbeállítás módból

Nyomja meg a [MENU] gombot.



- A <System Q> (11 oldal) felhasználói memóriája az előhívott értékre változik.
- Az <Audiovezérlés> (11 oldal) forrás hangszín memóriája a kiválasztott forrás elhívott értékére változik.

Készüléti üzemmódban

Demonstrációs üzemmód beállítása

Beállítja a demonstrációs üzemmódot.

1 Válassza ki a kijelzési módot

Tolja a vezérlőgombot [FM] vagy [AM] állásba.

Válassza ki a "DEMO" kijelzést.

2 Állítsa be a demonstrációs üzemmódot

Tartsa lenyomva a vezérlőgombot legalább 2 másodpercig.

A gomb minden egyes 2 másodpercet meghaladó megnyomására a demonstrációs üzemmód az alábbi táblázatban szereplő beállítások között vált.

Kijelzés	Beállítás
"DEMO ON"	A demonstrációs üzemmód funkció be van kapcsolva.
"DEMO OFF"	Kilépés a demonstrációs üzemmódból (normál mód).

Tartozékok/ Beszerelési eljárás

Tartozékok

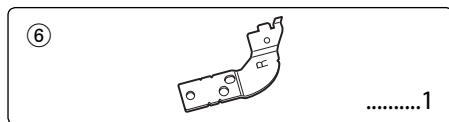
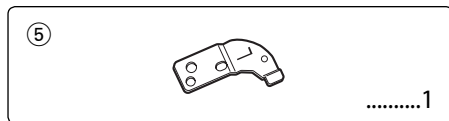
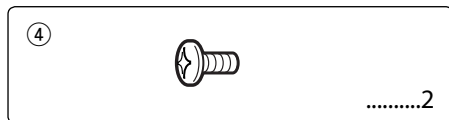
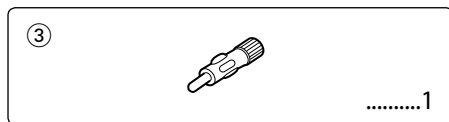
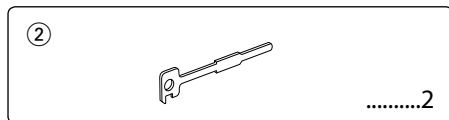
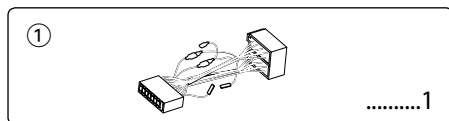

Beszerelési eljárás

1. A rövidzárlat megelőzése céljából vegye ki a slusszkulcsot, és szüntesse meg az akkumulátor ⊖ kivezetésének csatlakozását.
2. Csatlakoztassa a megfelelő bemeneti és kimeneti vezetékét az egyes egységekhez.
3. Csatlakoztassa a vezetékhevederen lévő vezetékét.
4. Csatlakoztassa a vezetékhevederen lévő B csatlakozót a járműben lévő hangszóró-csatlakozóhoz.
5. Csatlakoztassa a vezetékhevederen lévő A csatlakozót a járműben lévő, külső áramellátást biztosító csatlakozóhoz.

6. Csatlakoztassa a vezetékhevedert az egységhez.
7. Szerelje be az egységet a járműbe.
8. Kösse be újra az akkumulátor ⊖ kivezetését.
9. Nyomja meg a reset gombot.



- Ha az áramellátás nincs bekapcsolva (vagy ha bekapcsoláskor azonnal kikapcsol), akkor elképzelhető, hogy a hangszóróvezeték rövidre van zárva, vagy hozzáért a jármű alvázához, és emiatt működésbe lépett a védelmi funkció. Ezért ellenőrizze a hangszóróvezetékét.
- Ha gépkocsija nincs előkészítve erre a különleges bekötési rendszerre, vegye fel a kapcsolatot Kenwood-márkakereskedőjével.
- Ha az antennakábelnek ISO dugasa van, akkor kizárólag (ISO-JASO) antennaátalakító adaptereket használjon.
- Győződjön meg róla, hogy minden kábelcsatlakozást biztonságosan lett kialakítva: tolja be a dugaszokat teljes rögzítésig.
- Ha a jármű gyújtásának nincs ACC állása, vagy ha a gyújtásvezeték állandó feszültségű áramforráshoz van csatlakoztatva, például akkumulátorvezetékhez, akkor az áramellátás nem lesz a gyújtással összekapcsolva (azaz: nem fog a gyújtással együtt be- és kikapcsolni). Ha a berendezés áramellátását össze kívánja kapcsolni a gyújtással, csatlakoztassa a gyújtásvezetékét olyan áramforráshoz, amely a slusszkulccsal be- és kikapcsolható.
- Ha a biztosíték kiég, először arról győződjön meg, hogy a vezetékek nem okoznak rövidzárt, majd cserélje ki a régi biztosítékot egy ugyanolyan névleges áramerősség-értékű új biztosítékra!
- Vinilszalaggal vagy hasonló anyaggal szigetelje a bekötetlen kábeleket. A rövidzár megelőzése érdekében ne vegye le a bekötetlen vezetékek illetve kivezetések védőszigetelését.
- Csatlakoztassa a hangszórókábeleket a megfelelő kivezetésekhez. A berendezés károsodhat vagy üzemképtelenné válhat, ha megosztja a ⊖ vezetékeket és/vagy azokat a gépkocsi bármely fémrészével földeli.
- Az egység beszerelését követően ellenőrizze, hogy megfelelően működnek-e a gépkocsi féklámpái, jelzőműszerei, az ablaktörlők stb.
- Ha a konzolnak van fedele, mindenképp , úgy szerelje be az egységet, hogy előlapja nyitáskor és záráskor ne ütközzön a fedélbe.
- Úgy szerelje be az egységet, hogy a szerelési szög 30 fok vagy kevesebb legyen.

Vezetékek csatlakoztatása a kivezetésekhez (KDC-W6534U)

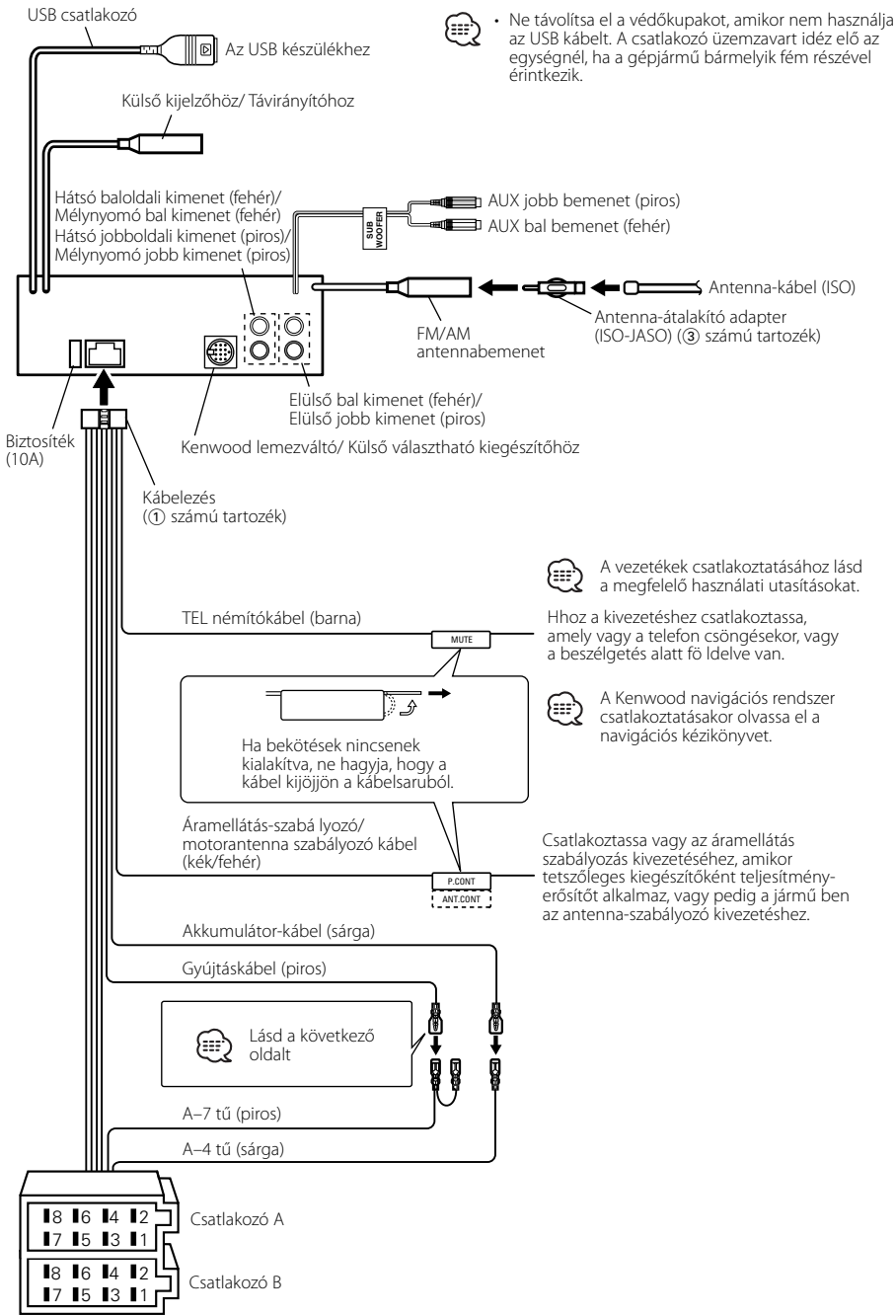

• Ne távolítsa el a védőkupakot, amikor nem használja az USB kábelt. A csatlakozó üzemzavarú idejéig az egység nem működik, ha a gépjármű bármelyik fém részével érintkezik.

A vezetékek csatlakoztatásához lásd a megfelelő használati utasításokat.

Hhoz a kivezetéshez csatlakoztassa, amely vagy a telefon csörgésekor, vagy a beszélgetés alatt fő ldelve van.

A Kenwood navigációs rendszer csatlakoztatásakor olvassa el a navigációs kézikönyvet.

Csatlakoztassa vagy az áramellátás szabályozás kivezetéséhez, amikor tetszőleges kiegészítőként teljesítményerősítőt alkalmaz, vagy pedig a járműben az antenna-szabályozó kivezetéshez.

Vezetékek csatlakoztatása a kivezetésekhez (KDC-W5534U/W534U)

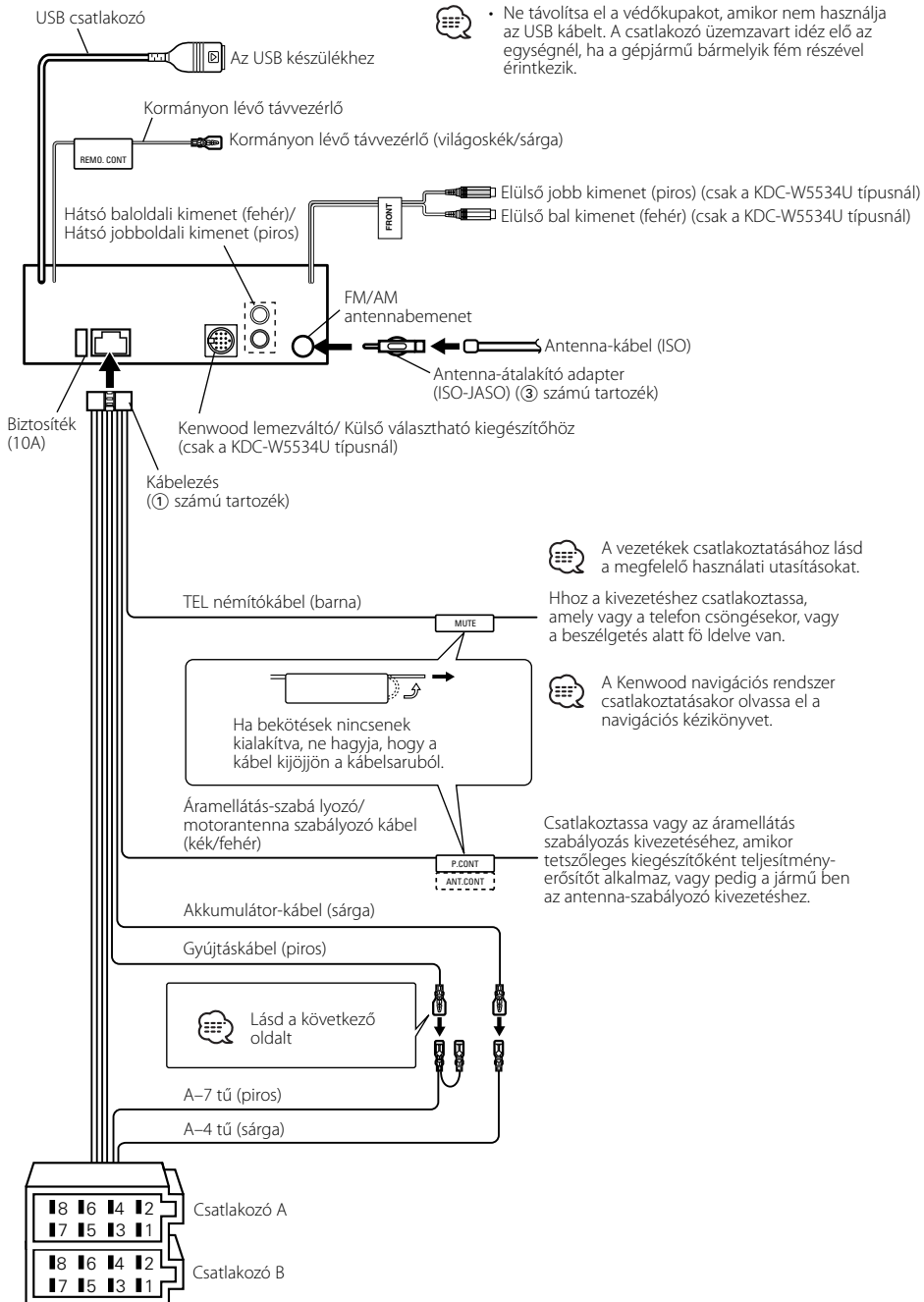

• Ne távolítsa el a védőkupakot, amikor nem használja az USB kábelt. A csatlakozó üzemmavartart idéz elő az egységnek, ha a gépjármű bármelyik fém részével érintkezik.

A vezetékek csatlakoztatásához lásd a megfelelő használati utasításokat.

Hhoz a kivezetéshez csatlakoztassa, amely vagy a telefon csöngésekor, vagy a beszélgetés alatt fődélve van.

A Kenwood navigációs rendszer csatlakoztatásakor olvassa el a navigációs kézikönyvet.

Útmutató a csatlakozók funkcióihoz

Az ISO csatlakozókra vonatkozó tűszámok	Kábel színe	Funkciók
Külső áramellátás csatlakozója		
A-4	Sárga	Akkumulátor
A-5	Kék/fehér	Áramellátás-szabályozás
A-6	Narancssárga/fehér	Tompító
A-7	Piros	Gyújtás (ACC)
A-8	Fekete	Földelés
Hangszóró-csatlakozó		
B-1	Bíborvörös	Jobb hátsó (+)
B-2	Bíborvörös/fekete	Jobb hátsó (-)
B-3	Szürke	Jobb első (+)
B-4	Szürke/fekete	Jobb első (-)
B-5	Fehér	Bal első (+)
B-6	Fehér/fekete	Bal első (-)
B-7	Zöld	Bal hátsó (+)
B-8	Zöld/fekete	Bal hátsó (-)

▲ FIGYELMEZTETÉS

Az ISO csatlakozóhoz való csatlakoztatás

ISO csatlakozók esetében a tűk elrendezése függ az Ön által vezetett jármű típusától. Az egység károsodásának elkerülése érdekében ügyeljen a vezetékek megfelelő bekötésére.

A vezetékheveder alapbekötését az alábbiakban ismertetjük. Ha az ISO csatlakozó tűi a [2]-nél vagy [3]-nál ismertetettek szerint vannak beállítva, az ábrán látható bekötést hajtsa végre.

Volkswagen stb. járműbe való szereléskor mindenképp kösse át a vezetékeket az alábbi [2] pontban ismertetett módon.

- [1] (Alapbeállítás) A jármű ISO csatlakozójának A-7 tűje (piros) a gyújtással van összekötve és, az A-4 tű (sárga) pedig az állandó áramforráshoz csatlakozik.

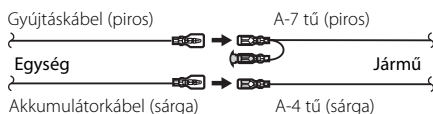

- [2] A jármű ISO csatlakozójának A-7 tűje (piros) az állandó áramforráshoz csatlakozik, az A-4 tű (sárga) pedig a gyújtással van összekötve.

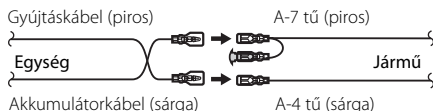

- [3] A jármű ISO csatlakozójának A-4 tűje (sárga) semmihez sem csatlakozik, az A-7 tű (piros) pedig az állandó áramforráshoz csatlakozik (vagy: mind az A-7 (piros), mind pedig az A-4 (sárga) tű az állandó áramforráshoz csatlakozik).

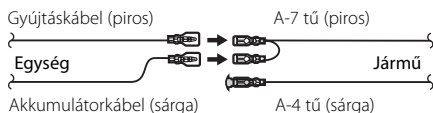

- A fenti [3] szerinti csatlakoztatás elvégzése nyomán az egység áramellátása nem lesz összekötve a gyújtással. Ezért mindig kapcsolja ki az egység áramellátását, amikor a gyújtást kikapcsolja. Az egység áramellátásának a gyújtással való összekötéséhez csatlakoztassa a gyújtáskábelt (ACC... piros) ahhoz az áramforráshoz, amely a slusszkulccsal be- és kikapcsolható.

Beszereles

Fém tartókengyel (kereskedelmi forgalomban kapható)

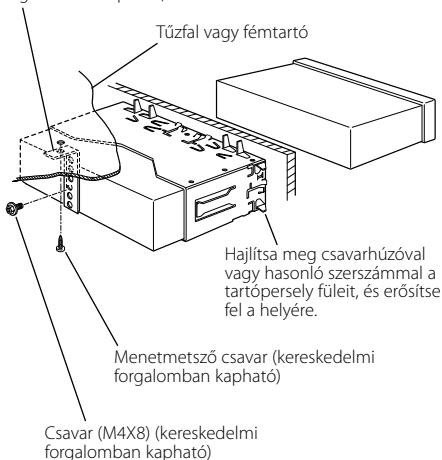

- Győződjön meg róla, hogy a berendezés biztosan lett rögzítve. Ha a berendezés labilis, rendellenes működés jelentkezhet (például: a hang ugrása).

Az előlap felcsavarozása az egységre

Az előlap rögzítése a főegységre úgy, hogy ne essen le.

- <A keménygumi keret eltávolítása> (41 oldal) című rész útmutatásának megfelelően távolítsa el a keménygumi keretet.
- A kioldógomb megnyomásával nyissa le az előlapot.

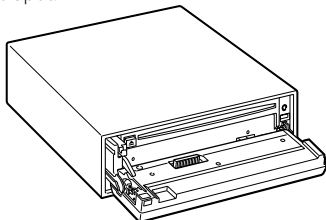

- Húzza meg a csavart ($\varnothing 2 \times 5$ mm) (4 számú tartozék) és a keretet (5 számú tartozék) az ábrán feltüntetett lyukban.

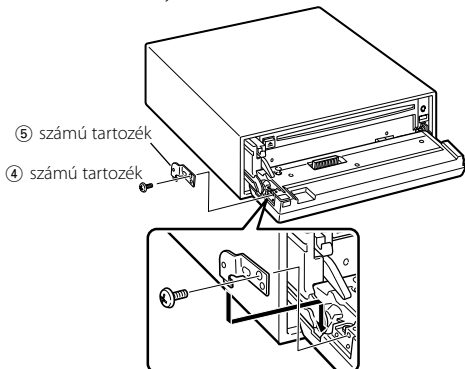

- Húzza meg a csavart ($\varnothing 2 \times 5$ mm) (4 számú tartozék) és a keretet (6 számú tartozék) az ábrán feltüntetett lyukban.

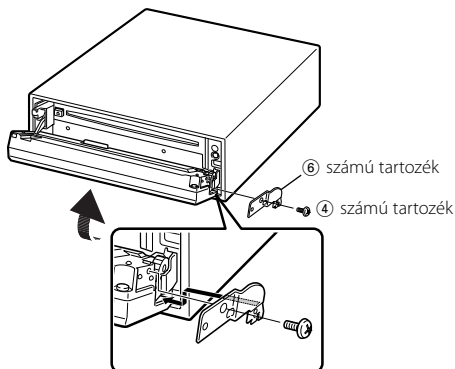

- Sose helyezze be egyik csavart se a megadottól eltérő csavarlyukba. Ha a megadottól eltérő lyukba csavar be egy csavart, akkor az kárt tehet az egység belsejében található mechanikus alkatrészekben.

Az egység eltávolítása

A keménygumi keret eltávolítása

- 1 Akassza be a az eltávolító eszközön lévő zárószegeket, és távolítsa el a felső szinten található két záróelemet. Emelje fel a keretet, és húzza előre, az ábrán látható módon.

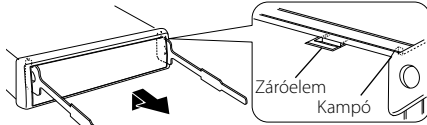

② számú tartozék
Eltávolító szerszám

- 2 A felső szint eltávolítása után távolítsa el a két alsó részt is.

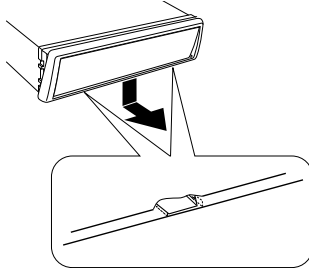

- A keretet az alsó oldal felől azonos módon lehet eltávolítani.

Az egység eltávolítása

- 1 <A keménygumi keret eltávolítása> (41 oldal) című rész útmutatásának megfelelően távolítsa el a keménygumi keretet.
- 2 Távolítsa el a hátsó panelről a csavart (M4 x 8).
- 3 Az ábrán látható módon mindkét oldalon mélyen vezesse be a két eltávolító szerszámot a hasítékokba.

Csavar (M4X8) (kereskedelmi forgalomban kapható)

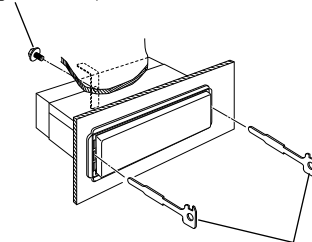

② számú tartozék
Eltávolító szerszám

- 4 Nyomja befelé és lefelé az eltávolító szerszámot, és húzza ki félig az egységet.

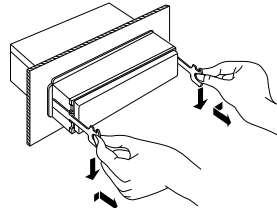

- Ügyeljen rá, hogy ne sértse meg a kezét az eltávolító szerszám zárószegével.
- 5 Húzza ki teljesen az egységet kézzel. Ügyeljen rá, hogy ne ejtse le.

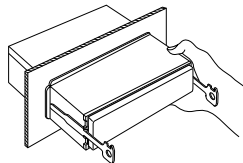

Hibakeresési útmutató

Ami a berendezés meghibásodásának tűnhet, az esetleg csak a pontatlan kezelésnek vagy a vezetékek hibás bekötésének az eredménye. Mielőtt a szervizhez fordulna, ellenőrizze az alábbi táblázatban szereplő lehetséges problémákat.

Általános

? Az áramellátás nem kapcsolható be.

- ✓ A biztosíték kiégett.
 - ☞ Ellenőrizze, nincs-e rövidzár a vezetékek között, majd cserélje ki a biztosítékot ugyanolyan névleges áramerősség-értékű új biztosítékra.

? Az egyik forrást nem lehet váltani.

- ✓ Nincs hanghordozó behelyezve.
 - ☞ Állítsa be, milyen hanghordozót kíván hallgatni. Ha a készülékben nincs hanghordozó, akkor a forrás váltására nincs mód.
- ✓ A lemezváltó nincs csatlakoztatva.
 - ☞ Csatlakoztassa a lemezváltót. Ha a lemezváltó nincs csatlakoztatva a bemeneti kivezetéséhez, akkor nem lehet külső lemezforrásra átkapcsolni.

? A gyújtás kikapcsolásakor törlődik a memória.

- ✓ A gyújtásvezeték és akkumulátorvezeték bekötése nem megfelelő.
 - ☞ Kösse be megfelelően a vezetéket; lásd az alábbi részt: <Vezetékek csatlakoztatása a kivezetésekhez> (37, 38 oldal).

? A TEL elnémítási funkció nem működik.

- ✓ A TEL elnémító vezeték bekötése nem megfelelő.
 - ☞ Kösse be megfelelően a vezetéket; lásd az alábbi részt: <Vezetékek csatlakoztatása a kivezetésekhez> (37, 38 oldal).

? A TEL elnémítási funkció annak ellenére bekapcsol, hogy a TEL elnémító vezeték nincs bekötve.

- ✓ A TEL elnémító vezeték hozzáér a gépkocsi valamilyen fém részéhez.
 - ☞ Húzza el a gépkocsi fém alkatrészeitől a TEL elnémító kábelt.

? A hangosság bekapcsolásakor sincs kompenzála a magas hang hangszíne.

- ✓ Rádió forrás lett kiválasztva.
 - ☞ Ha a kiválasztott forrás a rádió, akkor a magas hang hangszíne nincs kompenzála.

? Nem hallható semmilyen hang, illetve a hangerő gyenge.

- ✓ Az elhalkítás vagy kiegyenlítés teljesen az egyik oldalra van állítva.
 - ☞ Állítsa középre az elhalkítás és kiegyenlítés beállítását.
- ✓ A bemenő/kimenő vezetékek vagy a vezetékheveder bekötése nem megfelelő.
 - ☞ Csatlakoztassa megfelelően a bemenő/kimenő vezetékeket és/vagy a vezetékhevedert. Lásd az alábbi részt: <Vezetékek csatlakoztatása a kivezetésekhez> (37, 38 oldal).
- ✓ A hangerő nullszintjének eltolása értékei alacsonyak.
 - ☞ Növelje a hangerő nullszintjének eltolását, az <Audiobeállítás> (12 oldal) részben ismertetettek szerint.
- ✓ A <Beépített erősítő beállítás> (30 oldal) ki van kapcsolva.
 - ☞ Kapcsolja be.

? A hangminőség gyenge vagy torz.

- ✓ Az egyik hangszóróvezeték egy csavar alá szorult a gépkocsiban.
 - ☞ Ellenőrizze a hangszóróvezetéseket.
- ✓ A hangszórók bekötése nem megfelelő.
 - ☞ Csatlakoztassa újra a hangszóróvezetéseket, úgy, hogy minden egyes kimeneti kivezetés másik hangszóróhoz csatlakozzon.

? Az érintésérzékelő hang nem hallatszik.

- ✓ Az előerősítő kimeneti dugasza használatban van.
 - ☞ Az érintésérzékelő hang nem kerülhet kimenetre az előerősítő kimeneti dugaszáról.

? A tompító funkció nem működik.

- ✓ A tompítóvezeték nincs megfelelően csatlakoztatva.
 - ☞ Ellenőrizze a tompítóvezeték csatlakozását.
- ✓ A <Tompító> (30 oldal) ki van kapcsolva.
 - ☞ Kapcsolja be.

? A kijelző görgetés közben elfeketedik.

- ✓ <A kijelzési fényerő vezérlése> ki van kapcsolva.
 - ☞ Lásd <A kijelzési fényerő vezérlése> (29 oldal).

? Bár az óra szinkronizálása be van kapcsolva, az órát nem lehet beállítani.

- ✓ A vett RDS állomás nem sugároz időjelet.
 - ☞ Váltson másik RDS állomásra.

Rádió forrás

? Gyenge a rádióvétel.

- ✓ A gépkocsi antennája nincs kihúzva.
E38 Húzza ki teljesen az antennát.
- ✓ Az antennavezérlő vezérlő nincs csatlakoztatva.
E38 Kösse be megfelelően a vezetéket; lásd az alábbi részt: <Vezetékek csatlakoztatása a kivezetésekhez> (37, 38 oldal).

? A hangerő nem a közlekedési információk beállított hangereje.

- ✓ A beállított hangerő kisebb mint a rádió hangereje.
E38 Ha a rádió hangereje nagyobb mint a beállított hangerő, akkor a rádió hangereje lesz használya.

Lemez forrás

? Az "AUX EXT" felirat jelenik meg annak ellenére, hogy a külső lemez vezérlése üzemmód nem lett kiválasztva.

- ✓ Nem támogatott lemezváltó eszköz lett csatlakoztatva.
E38 Használja a <Biztonsági előírások> részben, <Az egységhez csatlakoztatott CD-lejátszókról/lemezváltókról> (3 oldal) alatt megjelölt lemezváltót.

? A kiválasztott lemez nem kerül lejátszásra, egy másik lemez azonban igen.

- ✓ A kiválasztott CD rendkívül piszkos.
E38 Tisztítsa meg a CD-t.
- ✓ A lemezt nem a megadott nyílásba helyezte be.
E38 Lökje ki a többlemezes tárolót, és ellenőrizze a kiválasztott lemezhez tartozó számot.
- ✓ A lemezen komoly karcok találhatók.
E38 Próbálkozzon másik lemezzel.

? Nem lehet kivenni a lemezt.

- ✓ Ennek az az oka, hogy a jármű ACC kapcsolójának kikapcsolása óta több mint tíz perc telt el.
E38 A lemezt csak az ACC kapcsoló kikapcsolásától számított tíz percen belül lehet kivenni. Ha tíz percnél több telt el, kapcsolja vissza az ACC kapcsolót, majd nyomja meg az Eject gombot.

? A lemezt nem lehet behelyezni.

- ✓ Már van bent egy másik lemez.
E38 Nyomja meg a [▲] gombot, és vegye ki a lemezt.

? Közvetlen keresés nem hajtható végre.

- ✓ Egy másik funkció be van kapcsolva.
E38 Kapcsolja ki a véletlenszerű lejátszást és a többi funkciót.

? A sávkeresés nem működik.

- ✓ A lemez/mappa első vagy utolsó száma esetében.
E38 A sávkeresés egyetlen lemezen/mappában sem végezhető az első szám esetében hátrafelé, az utolsó szám esetében pedig előrefelé.

Audiofájl-forrás

? Nincs mód audiofájl lejátszására.

- ✓ Az adathordozó karcolt vagy piszkos.
E38 Tisztítsa meg a hanghordozót, a CD lemez tisztítása leírása alapján, a <CD-k> (6 oldal) részben ismertetetteknek megfelelően.

? Audiofájl lejátszása közben a hang ugrik.

- ✓ Az adathordozó karcolt vagy piszkos.
E38 Tisztítsa meg a hanghordozót, a CD lemez tisztítása leírása alapján, a <CD-k> (6 oldal) részben ismertetetteknek megfelelően.
- ✓ A felvétel rossz minőségű.
E38 Rögzítse újra az anyagot a hanghordozón, vagy használjon másik hanghordozót.

? Az audiofájl sávideje nem megfelelően kerül kijelzésre.

- ✓ ---
E38 Az audiofájl felvételi körülményeitől függően időnként nem megfelelő a sávidő kijelzése.

USB készülék adatforrás

? Az USB készülék nem található.

- ✓ Az USB csatlakozó nincs csatlakoztatva.
E38 Csatlakoztassa az USB készülék csatlakozóját megfelelően.

? Az USB készülék nem játssza le az audiofájljait.

- ✓ Az USB csatlakozó nincs csatlakoztatva.
E38 Csatlakoztassa az USB készülék csatlakozóját megfelelően.

Az alábbi üzenetek a rendszer állapotáról tájékoztatnak.

EJECT:	A lemezváltóba nem lett behelyezve többlemezes tároló. A többlemezes tároló nincs teljesen behelyezve. ⇨ Helyezze be megfelelően a többlemezes tárolót. Nincs CD az egységben. ⇨ Helyezzen be egy CD lemezt.	HOLD:	A berendezés védőáramköre működésbe lép, amikor az automatikus lemezváltóban a hőmérséklet túllépi a 60 °C-ot, és ezzel teljesen leállítja működését. ⇨ A berendezés leállításához engedje le az alakokat, vagy kapcsolja be a légkondicionálást. Amint a hőmérséklet 60 °C alá esik, a lemez lejátszása újraindul.
NO DISC:	Nem lett lemez behelyezve a többlemezes tárolóba. ⇨ Helyezzen be egy lemezt a többlemezes tárolóba.	IN (Villogás):	A CD-lejátszó nem működik megfelelően. ⇨ Helyezze be újra a CD-t. Ha készülék nem adja ki a lemezt, vagy ha a kijelző megfelelően behelyezett lemezzel is tovább villog, kapcsolja ki az áramellátást, és forduljon a legközelebbi szervizközpontoz.
TOC ERR:	Nem lett lemez behelyezve a többlemezes tárolóba. ⇨ Helyezzen be egy lemezt a többlemezes tárolóba. A CD rendkívül piszkos. A CD fejlet lefelé lett behelyezve. A CD nagyon össze van karcolva. ⇨ Tisztítsa meg a CD-t, és helyezze be megfelelően.	PROTECT:	A hangszóró vezetékére rövidre van zárva, vagy hozzáér a jármű alvázához, és ilyenkor működésbe lép a védelmi funkció. ⇨ Huzalozza vagy szigetelje megfelelően a hangszórókábelt, majd nyomja meg a Reset gombot.
READ ERR:	• A csatlakoztatott USB-eszközön tárolt fájlok vagy mappák száma meghaladja a megengedett korlátot. • A csatlakoztatott USB-eszköz fájlrendszere sérült. ⇨ Másolja át újra az USB-eszköz fájljait és mappáit; lásd a http://www.kenwood.com/usb/ webhelyet. Ha a hibaüzenet ismét megjelenik, inicializálja az USB-eszközt, vagy használjon másik USB-eszközt.	NA FILE:	A lejátszás alatt álló audiofájl formátumát az egység nem támogatja. ⇨ ----
E-05:	A CD fejlet lefelé van behelyezve. ⇨ Ügyeljen a CD helyes behelyezésére.	COPY PRO:	A lejátszott fájl másolásvédelem. ⇨ ----
BLANK:	Az MD-re semmi nem lett felvéve.	DEMO MODE:	A demonstrációs üzemmód lett kiválasztva. ⇨ A <Demonstrációs üzemmód beállítása> (35 oldal) be van kapcsolva. Kapcsolja ki.
NO TRACK:	Az MD-n nem lett rögzítve egyetlen sáv sem, bár címe van.	NO DVICE:	Az USB készülék adatforrásként ki van jelölve, jellehet egyetlen USB készülék sincs csatlakoztatva. ⇨ Forrásként válasszon ki az USB-től különböző tetszőleges forrást. Csatlakoztasson egy USB-eszközt, majd válassza ki ismét az USB-forrást.
NO PANEL:	Az egységhez csatlakoztatott segédberendezés előlapja el van távolítva. ⇨ Helyezze vissza.	NA DVICE:	Egy nem támogatott USB készülék van csatlakoztatva. ⇨ A támogatott USB készülékeket lásd <Az USB készülékekről> fejezet alatt (7 oldal).
E-77:	A berendezés valamilyen okból nem működik megfelelően. ⇨ Nyomja meg a berendezés visszaállító gombját. Ha nem tűnik el az "E-77" kód, vegye fel a kapcsolatot legközelebbi szervizközponttal.	NO MUSIC/ E-15:	• Olyan hanghordozót helyezett be, amelyen nincs a készülék által lejátszható adat. • A csatlakoztatott USB készülék nem tartalmaz lejátszható audiófájlt. ⇨ Olyan hanghordozót használjon, amely a készülék által lejátszható adatokat tartalmaz.
E-99:	Valami gond van a lemeztárolóval. Vagy: valamilyen oknál a készülék nem működik megfelelően. ⇨ Ellenőrizze le a lemeztárolót. Ezután nyomja meg a készülék visszaállító gombját. Ha nem tűnik el a "E-99" kód, vegye fel a kapcsolatot legközelebbi szervizközponttal.	USB ERR:	A csatlakoztatott USB készülék a megengedett határtól nagyobb kapacitással rendelkezik. ⇨ Egyeztesse az USB készüléket <Az USB készülékekről> szöveg fejezettel (7 oldal). Bizonyos probléma adódhat a csatlakoztatott USB készülékkel. ⇨ Távolítsa el az USB készüléket, majd csatlakoztassa újból. Ha megint az előbbi üzenet jelenik meg, használjon más USB készüléket.
LOAD:	Lemezcsere a lemezváltóban folyamatban.		
READING:	Adatok olvasása a lemeztől folyamatban.		

Műszaki adatok

A műszaki adatok fi gyelmeztetés nélkül módosulhatnak.

FM tuner rész

- Frekvenciatartomány (50 kHz-s tér)
 - : 87,5 MHz – 108,0 MHz
- Hasznos érzékenység (S/N = 26dB)
 - : 0,7 μ V/75 Ω
- Zajérzékenység (S/N = 46dB)
 - : 1,6 μ V/75 Ω
- Frekvenciag örbe (\pm 3,0 dB)
 - : 30 Hz – 15 kHz
- Jel-zaj viszony (MONO)
 - : 65 dB
- Szelektivitás (DIN) (\pm 400 kHz)
 - : \geq 80 dB
- Sztereó elkülönítés (1 kHz)
 - : 35 dB

MW tuner rész

- Frekvenciatartomány (9 kHz-s tér)
 - : 531 kHz – 1611 kHz
- Hasznos érzékenység (S/N = 20dB)
 - : 25 μ V

LW tuner rész

- Frekvenciatartomány
 - : 153 kHz – 281 kHz
- Hasznos érzékenység (S/N = 20dB)
 - : 45 μ V

CD-lejátszó

- Lézerdióda
 - : GaAlAs
- Digitális szűrő (D/A)
 - : 8-szoros túlmintavételezés
- D/A átalakító
 - : 1 Bit
- Orsófordulatszám
 - : 1000 – 400 rpm (CLV 2-szer)
- Nyávogás és hangtorzulás
 - : A mérhető határérték alatt
- Kmitočtová karakteristika (\pm 1 dB)
 - : 10 Hz – 20 kHz
- Teljes harmonikus torzítás (1 kHz)
 - : 0,008 %
- Jel-zaj viszony (1 kHz)
 - : 110 dB
- Dinamikatartomány
 - : 93 dB
- MP3 dekódolás
 - : MPEG-1/2 Audio Layer-3 kompatibilis
- WMA dekódolás
 - : Windows Media Audio kompatibilis
- AAC dekódolás
 - : AAC-LC ".m4a" fájlok

Audio rész

- Maximális, kimenő teljesítmény
 - : 50 W x 4 (KDC-W6534U/W5534U)
 - : 45 W x 4 (KDC-W534U)
- Kimenő teljesítmény (DIN 45324, +B=14,4V)
 - : 30 W x 4 (KDC-W6534U/W5534U)
 - : 28 W x 4 (KDC-W534U)
- Hangszóró impedancia
 - : 4 – 8 Ω
- Hanghatás
 - Mélyhang : 100 Hz \pm 8 dB
 - Középszint : 1 kHz \pm 8 dB
 - Magashang : 10 kHz \pm 8 dB
- Elő-kimenő szint/terhelés (a lemez lejátszása közben)
 - : 2500 mV/10 k Ω (KDC-W6534U)
 - : 2000 mV/10 k Ω (KDC-W5534U/W534U)
- Elő-kimenő impedancia
 - : \leq 600 Ω

USB interfész

- USB szabvány
 - : USB1.1/ 2.0
- Fájl rendszer
 - : FAT16/ 32
- Maximális táplálási áram
 - : 500 mA
- MP3 dekódolás
 - : MPEG-1/2 Audio Layer-3 kompatibilis
- WMA dekódolás
 - : Windows Media Audio kompatibilis
- AAC dekódolás
 - : AAC-LC ".m4a" fájlok

Segéd bemenet (KDC-W6534U)

- Kmitočtová karakteristika (\pm 1 dB)
 - : 20 Hz – 20 kHz
- Maximális bemeneti feszültség
 - : 1200 mV
- Bemeneti impedancia
 - : 100 k Ω

Általános

- Üzemi feszültség (11 – 16V megengedhető)
 - : 14,4 V
- Áramfogyasztás
 - : 10 A
- Beszereleési méret (szélesség x magasság x mélység)
 - : 182 x 53 x 155 mm
- Súly
 - : 1,40 kg

KENWOOD