

KENWOOD

CD UREDJAJ

KDC-W6534U

KDC-W5534U

KDC-W534U

UPUTA ZA UPORABU

Kenwood Corporation



Sadržaj

Sigurnosna upozorenja	3	Odabir mape 2	
Napomene	4	Promjena načina izvođenja	
O CD-ima	6	Traženje prema početnom slovu	
O USB uređaju	7	Pomicanje teksta/naziva	
O AAC, MP3 i WMA	8	Sustav izbornika	27
Opće značajke	10	Sustav izbornika	
Napajanje		Sigurnosni kod	
Biranje izvora		Ton dodirnog senzora	
Glasnoća		Ručno podešavanje sata	
Prigušivanje zvuka		Sinkronizacija sata	
System Q		DSI pokazivač da je sustav onemogućen (Disabled System Indicator)	
Upravljanje zvukom		Osvjetljenje s mogućnošću odabira	
Audio postavke		Upravljanje osvjetljenjem zaslona	
Podešavanje zvučnika		Prigušivanje osvjetljenja	
Subwoofer izlaz		Mijenjanje predizlaza	
Mijenjanje prikaza na zaslonu		Postavke ugrađenog pojačala	
Prednja ploča zaštićena od krađe		B.M.S. Sustav upravljanja basovima (Bass Management System)	
TEL utišavanje		B.M.S. odvajanje frekvencije	
Radio prijemnik	15	AMP upravljanje	
Ugađanje i biranje postaje		Vijesti s podešavanjem vremena	
U memoriji pohranjene prethodno ugođene postaje		Lokalno pretraživanje	
Automatski unos u memoriju		Način traženja postaja	
Prethodno ugođene postaje		AF (Alternative Frequency) - alternativna frekvencija	
RDS	17	Ograničavanje RDS područja (funkcija ograničavanja područja)	
Informacije o stanju na cestama		Automatsko traženje boljeg prijema informacija o stanju na cestama	
Pomicanje radio teksta		Mono prijem	
PTY (Program Type) Vrsta programa		Upravljanje vanjskim zaslonu	
Prethodno postavljene vrste programa		Postavke prikaza pomoćnog ulaza	
Promjena jezika za PTY funkciju vrsta programa		Pomicanje teksta	
CD/USB uređaj/Audio datoteka/ Upravljačke funkcije vanjskog diska	20	Podešavanje ugrađenog pomoćnog ulaza	
Reprodukcija CD-a i audio datoteke		Tajmer za isključivanje uređaja	
Reprodukcija USB uređaja		Postavke čitanja CD-a	
Reprodukcija vanjskog diska		Glasovno kazalo	
Brzo premotavanje prema naprijed i nazad		Prikaz inačice firmware-a	
Pretraživanje zapisa/datoteke		Prikaz jedinstvenog ID-a	
Pretraživanje diska/mape		Prethodno ugođena memorija	
Ponavljanje zapisa/datoteke/diska/mape		Pozivanje prethodno ugođenog zvuka	
Kratko preslušavanje		Postavljanje demonstracije	
Izvođenje slučajnim odabirom		Pribor/ Postupak ugradnje	36
Nasumično izvođenje iz spremnika		Spajanje kabela na priključke	37
Nasumično izvođenje svega		Ugradnja	40
Odabir		Skidanje uređaja	41
Odabir datoteke		Kvarovi i moguća rješenja	42
Odabir mape 1		Tehnički podaci	45

▲UPOZORENJE

Kako biste spriječili ozljedu i/ili požar, poduzmite sljedeće mjere:

- Kako biste spriječili kratki spoj u uređaj nikad ne stavljajte metalne predmete (npr. novčiće ili metalni pribor).
- Za ugradnju i ožičenje ovog proizvoda potrebno je znanje i iskustvo. Za svaku sigurnost, ugradnju i ožičenje prepustite stručnjaku.

Pričvrstite upravljačku ploču dok ste u vozilu

Kada se prednja ploča skine, pojavljuje se ručica za zaključavanje ploče, stoga upravljačka ploča mora biti pričvršćena tijekom vožnje.

▲OPREZ

Kako biste spriječili oštećenje stroja, poduzmite sljedeće mjere:

- Osigurajte uzemljenje uređaja na minus 12V DC napajanja.
- Ne instalirajte uređaj na mjestu izloženom izravnoj sunčevoj svjetlosti, pretjeranoj toplini ili vlazi. Isto tako, izbjegavajte mjesta s previše prašine ili tamo gdje je moguće polijevanje vodom.
- Ne izlažite prednju ploču (niti kutiju u kojoj se nalazi) izravnom sunčevom svjetlu ili prevelikoj vrućini ili vlazi. Također izbjegavajte mjesta s previše prašine ili ona na kojima je moguće polijevanje vodom.
- Da biste spriječili pogoršanje radnih karakteristika, ne dirajte priključna mjesta uređaja ili prednje ploče prstima.
- Ne izlažite prednju ploču udarcima, jer je to precizna oprema.
- Prilikom izmjene osigurača, koristite samo novi potrebnih nazivnih vrijednosti. Uporaba osigurača pogrešnih nazivnih vrijednosti može uzrokovati kvar uređaja.
- Ne koristite silu za otvaranje prednje ploče i na nju ne stavljajte nikakve predmete. Time ćete uzrokovati oštećenja ili kvar uređaja.
- Tijekom ugradnje koristite samo vijke isporučene s uređajem. Uporaba neodgovarajućih vijaka može oštetiti uređaj.

Ne stavljajte CD-ove veličine 8 cm (3 inča) u CD utor uređaja

Ako pokušate umetnuti CD veličine 8 cm s adapterom u uređaj, adapter se može odvojiti od CD-a i oštetiti uređaj.

O CD playerima/izmjenjivačima CD-a koji se mogu priključiti na ovaj uređaj

Na ovaj uređaj mogu se priključiti Kenwood CD playeri/ izmjenjivači proizvedeni 1998. ili kasnije. Za modele CD playera/ izmjenjivača koji se mogu priključiti na ovaj uređaj pogledajte odgovarajući katalog ili za savjet upitajte Kenwood dobavljača. Napominjemo da Kenwood CD player/ izmjenjivače proizvedene 1997. i ranije kao i izmjenjivače drugih proizvođača nije moguće priključiti na ovaj uređaj.

Priključivanje CD playera/izmjenjivača koje uređaj ne podržava može prouzročiti oštećenje.

Postavite O-N preklopnik na položaj "N" za Kenwood CD player/ izmjenjivače koji se mogu priključiti.

Funkcije koje možete rabiti kao i informacije koje je moguće prikazivati razlikuju se ovisno o priključenom modelu.



- Ukoliko nepravilno priključite uređaje moguće je oštećenje i uređaja i CD izmjenjivača.

Zamagljenje leća

Kad uključite grijanje vozila pri hladnom vremenu, na lećama CD uređaja može se nataložiti rosa ili para. Ukoliko se pojavi zamagljenje leća, CD uređaj može prestati reproducirati zvuk. U tom slučaju izvadite disk i pričekajte dok vlaga ne ispari. Ako nakon nekog vremena uređaj još uvijek ispravno ne radi, savjetujte se s dobavljačem Kenwood opreme.

The "AAC" logo is trademark of Dolby Laboratories.

Napomene

- S ovim uređajem nije isporučen USB uređaj. Potrebno je nabaviti USB uređaj dostupan u prodaji. Za pregled dostupnih vrsta USB uređaja, pogledajte <O USB uređaju> (stranica 7).
- Ako se tijekom ugradnje pojave problemi, savjetujte se s dobavljačem Kenwood opreme.
- Ukoliko nabavite dodatnu opremu, provjerite kod zastupnika Kenwood-a da li se oprema može rabiti s modelom koji posjedujete i na području u kojem se nalazite.
- Ukoliko uređaj ne radi pravilno, pritisnite tipku Reset. Pritiskom na tipku Reset uređaj se vraća na tvornički postavljene vrijednosti.
- Pritisnite tipku za resetiranje ukoliko automatski izmjenjivač diskova ne radi pravilno. Uređaj bi nakon toga trebao početi pravilno raditi.
- Znakovi koje ovaj uređaj može prikazati su A-Z 0-9 @ " ' ` % & * + - = , . / \ < > [] () ; ^ - { } ~ .
- RDS neće raditi na područjima gdje tu uslugu ne pruža niiti jedna postaja.
- Prikazi zaslona i ploče u ovom priručniku su primjeri koji pojašnjavaju kako rabiti upravljačke tipke. Stoga se prikaz na zaslonu u priručniku može razlikovati od prikaza na zaslonu uređaja, a moguće je i da se neki od prikaza u priručniku nikad ne pojave na zaslonu uređaja.

Kako resetirati uređaj

- Ukoliko uređaj ne radi pravilno, pritisnite tipku Reset. Pritiskom na tipku Reset uređaj se vraća na tvornički postavljene vrijednosti.
- Skinite USB uređaj prije pritiska na tipku reset. Pritiskom na tipku reset dok je USB uređaj priključen može oštetiti podatke koji su pohranjeni na USB uređaju. Kako skinuti USB uređaj objašnjeno je u <Reprodukcija USB uređaja> (stranica 21).
- Pritisnite tipku za resetiranje ukoliko automatski izmjenjivač diskova ne radi pravilno. Uređaj bi nakon toga trebao početi pravilno raditi.

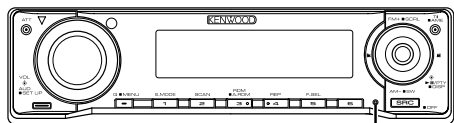

Tipka Reset

Čišćenje uređaja

Ukoliko je prednja ploča uređaja zaprljana, obrišite je suhom mekom krpom, primjerice silikonskom. Ukoliko je prednja ploča jako zaprljana, mrlje obrišite krpom navlaženom neutralnim sredstvom za čišćenje, a zatim suhom mekom krpom.



- Primjena sredstva za čišćenje u spreju izravno na uređaj može utjecati na mehaničke dijelove uređaja. Brisanje prednje ploče grubom krpom ili uporaba lako hlapljive tekućine poput izbjeljivača ili alkohola može izgrebati površinu ili izbrisati znakove na ploči.

Čišćenje priključaka prednje ploče

Ukoliko se priključci uređaja ili prednje ploče isprljaju, obrišite ih suhom, mekanom krpom.

Prije prve uporabe uređaja

Uređaj je početno postavljen u pokazni način rada. Prije prve uporabe uređaja, poništite <Postavljanje demonstracije> (stranica 35).

O "Media Manager" aplikacije osobnog računala pridružene modelu KDC-W6534U

- "Media Manager" snimljen je na CD-ROM-u isporučenom s uređajem.
- O postupku instalacije "Media Manager" pogledajte priloženi priručnik.
- O načinu rada "Media Manager" pogledajte korisnički priručnik na CD-ROM-u za instalaciju i pomoć.
- Uređaj može reproducirati CD/ USB uređaj (nazvan "ACDrive media") koji je načinio "Media Manager".
- Novije informacije za "Media Manager" naći ćete na web stranicama.
<http://www.kenwood.mediamanager.jp>
- Za funkcije i rad "Media Manager" obratite se tvrtki Kenwood.
- "Media Manager" je proizvod tvrtke PhatNoise.

O upravljanju DAB prijemnikom

Pogledajte grupu [A] u Priručniku s uputama za DAB prijemnik KTC-9090DAB (dodatna oprema) o načinu upravljanja DAB prijemnikom.

Međutim, sljedeći načini upravljanja tim uređajem mogu se razlikovati od onih u Priručniku s uputama, stoga pogledajte odgovarajuće dodatne upute.

<Automatski unos u zajedničku memoriju>

1. Odaberite područje za automatski unos u zajedničku memoriju
2. Držite pritisnutu [AME] tipku najmanje 2 sekunde.
Otvorite automatski unos u zajedničku memoriju.
Nakon spremanja u memoriju prikazuje se broj predpodešenih tipki i zajednički natpis.

<Pretraživanje po vrsti programa i jeziku> i <Jezik za prikaz> u <Funkcija vrsta programa PTY>

Za pritisak tipke [DISP] u radu, umjesto nje koristite tipku [T.I].

<Automatsko mijenjanje DAB prioriteta>

Funkciju nije moguće koristiti.

Označavanje proizvoda koji koriste laser (osim za neka područja)

**CLASS 1
LASER PRODUCT**

Naljepnica je učvršćena na kućište/kutiju i navodi da uređaj koristi laserske zrake koje su klasificirane kao Klasa 1. To znači da uređaj koristi laserske zrake koje su slabije. Ne postoji opasnost od zračenja izvan uređaja.

O CD-ima

Rukovanje CD-ima

- Ne dodirujte snimljenu stranu CD-a.



- CD-R i CD-RW su osjetljiviji na oštećenja od uobičajenog glazbenog CD-a. Prije uporabe CD-R ili CD-RW diska, pročitajte upozorenje na zaštitnom omotu i sl.
- Ne lijepite naljepnice i sl. na CD. Također, ne koristite CD s nalijepljenom naljepnicom.

Uporaba novog CD-a

Ako su središnji otvor CD-a ili vanjski rub neravni, koristite CD nakon što ih očistite kemijskom olovkom ili slično.

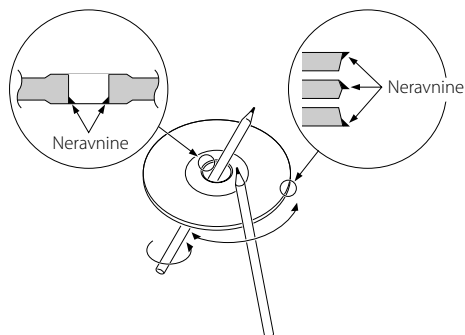

CD dodaci

Ne upotrebljavajte dodatke u obliku diska.

Čišćenje CD-a

Čistite od središta prema vanjskome rubu.

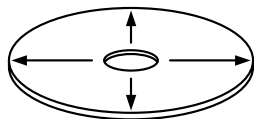

Uklanjanje CD-a

Prilikom vađenja CD-a iz uređaja, vodoravno izvucite disk iz uređaja.

CD-i koji su neupotrebljivi

- Nije moguća uporaba CD-a koji nisu okrugli.



- Nije moguća uporaba CD-a koji su ispisani, obojani ili su prljavi na strani za snimanje.

- Uređaj može reproducirati samo CD-e s



Uređaj možda neće pravilno reproducirati diskove koji nemaju oznaku.

- Nije moguće reproducirati CD-R ili CD-RW diskove koji nisu dovršeni. (Postupak dovršavanja opisan je u CD-R/CD-RW softveru za snimanje kao i uputama za rukovanje CD-R/CD-RW snimačem.)

Pohrana CD-a

- CD-ove ne ostavljajte na izravnoj sunčevoj svjetlosti (na sjedalu, upravljačkoj ploči i sl.) i na mjestima s visokom temperaturom.
- CD-e pohranjujte u odgovarajuće zaštitne omote.

O USB uređaju

Napomene o uporabi USB uređaja

Ovaj uređaj može reproducirati audio datoteke pohranjene u flash memoriji i digitalnom audio playeru koji ima USB ulaz (ti se uređaji u ovom dokumentu nazivaju USB uređajima).

Postoje sljedeća ograničenja s obzirom na vrstu i uporabu dostupnih USB uređaja:

Dostupni USB uređaji

- USB uređaji koji spadaju u klasu USB uređaja za masovnu pohranu.
- USB uređaji čija je maksimalna potrošnja struje 500 mA ili manje.
Pokržane formate i vrste USB uređaja pogledajte na <http://www.kenwood.com/usb/>.



• USB klasa uređaja za masovnu pohranu:

USB uređaje koje osobno računalo može prepoznati kao vanjsku jedinicu pohrane bez uporabe bilo kakvog posebnog pogonskog ili aplikacijskog softvera.

- Želite li saznati da li vaš USB uređaj odgovara specifikacijama USB klase uređaja za pohranu obratite se vašem prodavatelju.

- Uporaba USB uređaja kojeg uređaj ne podržava može uzrokovati neispravnu reprodukciju ili prikaz audio datoteke.

Čak i ukoliko rabite USB uređaj koji udovoljava gore navedene specifikacije, audio datoteke nije moguće dobro reproducirati ovisno o vrsti ili stanju USB uređaja.

O spajanju USB uređaja

- Prilikom spajanja USB uređaja, preporučuje se uporaba CA-U1EX (opcija).
Nije moguće jamčiti dobru reprodukciju ukoliko koristite kabel koji nije USB kompatibilan.
Priključivanje kabela duljeg od 5 m može uzrokovati neispravnu reprodukciju .



- USB uređaj nije moguće spojiti preko USB utičnice (hub).



- USB uređaj postavite na mjesto gdje vas neće sprječavati u pravilnom i nesmetanom upravljanju vašim vozilom.
- Ne ostavljajte USB uređaj u vozilu dulje vrijeme. Uređaj se može pokvariti ili oštetiti zbog izravnog sunčevog svjetla, visoke temperature i slično.
- Načinite sigurnosnu kopiju audio datoteka koje koristite na ovom uređaju. Datoteke se mogu izbrisati ovisno o uvjetima rada USB uređaja.
Ne pokrívamo nikakve gubitke zbog šteta nastalih zbog brisanja pohranjenih podataka.

O radu USB uređaja

- Rad i reprodukcija s USB uređaja jednak je reprodukciji audio datoteke osim ukoliko nije drugačije navedeno.
- Priključeni uređaj USB izvor smatra CD izvorom.

O AAC, MP3 i WMA

Datoteke AAC/MP3/WMA koje se mogu reproducirati (nadalje audio datoteke) i formati medija imaju sljedeća ograničenja. Audio datoteku koja nije dolje navedena nije moguće pravilno reproducirati, ili je moguć nepravilni prikaz naziva datoteke i mape.

Audio datoteke koje se mogu reproducirati

- AAC, MP3, WMA



- Dodajte pravilni nastavak audio datoteci (AAC: ".M4A", MP3: ".MP3", WMA: ".WMA")
- Ne pridjeljujte te nastavke datotekama koje nisu audio datoteke. Ako pridijelite takav nastavak datoteci koja nije audio, datoteka će se reproducirati, a izlazni zvuk bit će glasna buka koja može oštetiti zvučnik.
- Datoteke sa zaštitom od kopiranja ne mogu se reproducirati.
- Audio datoteke ne mogu se reproducirati ovisno o postavkama softvera za kodiranje, vrsti USB uređaja i/ili uvjetima snimanja.
- Uređaj možda neće podržavati dopune standarda za formate sažimanja i dodatne specifikacije.
- Pojednosti o formatima za USB uređaje i ograničenjima naći ćete na <http://www.kenwood.com/usb/>.

AAC datoteke koje se mogu reproducirati

- ".m4a" datoteka kodirana u AAC-LC formatu. Pojednosti potražite na <http://www.kenwood.mediamanager.jp>.

MP3 datoteke koje se mogu reproducirati

- MPEG 1/2 Audio Layer 3 datoteka
- Brzina prijenosa: 8-320 kbps
- Frekvencija uzorkovanja : 16/ 22,05/ 24/ 32/ 44,1/ 48 kHz

WMA datoteke koje se mogu reproducirati

- Datoteke koje su u skladu s Windows Media Audio (osim datoteka za Windows Media Player 9 ili noviji, koje zahtijevaju nove funkcije)
- Brzina prijenosa: 48-192 kbps
- Frekvencija uzorkovanja: 32/ 44,1/ 48 kHz

Mediji pohrane koje je moguće reproducirati

- CD-ROM, CD-R, CD-RW
- USB uređaj



- CD-RW koji su brzo formatirani nije moguće koristiti.
- Prilikom jednokratnog snimanja maksimalne količine sadržaja prema kapacitetu CD-R/RW medija, softver za snimanje postavljen je na "Disc at once".
- Za pojednosti o dostupnim USB uređajima pogledajte <O USB uređaju> (stranica 7).

CD-R/RW format koji je moguće reproducirati

- ISO 9660 Level 1/2
- Joliet
- Romeo
- Dugi naziv datoteke.

Format datoteke USB uređaja koji je moguće reproducirati

- Formate koje podržavaju USB uređaji pogledajte na <http://www.kenwood.com/usb/>.

Maksimalni broj prikazanih znakova za ovaj uređaj (CD-R/RW)

Naziv datoteke/mape: 128 znakova
MP3 ID3 Tag/ WMA svojstva sadržaja: 30 znakova
AAC podaci o pjesmi: 60 znakova



- Naziv datoteke/mape je broj znakova uključujući nastavak.
- Ova jedinica može prikazati sljedeć inačice MP3 ID3 oznake: inačica 1.0/ 1.1/ 2.3
- AAC ID3 Tag nije moguće prikazati.

Ograničenja u strukturi za datoteke i mape (CD-R/RW)

- Maksimalni broj razina mape: 8
- Maksimalni broj mapa: 100
- Maksimalni broj datoteka u mapi: 4096

O particiji USB uređaja

- Prilikom korištenja USB uređaja, na njemu se stvaraju virtualne mape za upravljanje particijom tog USB uređaja. Te mape pojavljuju se na prvoj razini popisa (korjenskom direktoriju) kao "#:". "#" predstavlja abecedu za identifikaciju svake particije.
- Čak i ako USB uređaj nema particije, stvara se mapa "A:" i u toj mapi upravlja se audio datotekama.

Redosljed reproduciranja audio datoteka

- Audio datoteka izvodi se onim redom koji je snimljen na CD softverom za snimanje. Redosljed izvođenja možete postaviti upisom rednih brojeva za izvođenje, primjerice "01" do "99" na početku naziva datoteke.
- Audio datoteke izvode se onim redom kojim su snimljene. Redosljed izvođenja možete odrediti obrojčavanjem datoteka u mapi i snimanjem u mapama. (USB uređaj)

Primjer

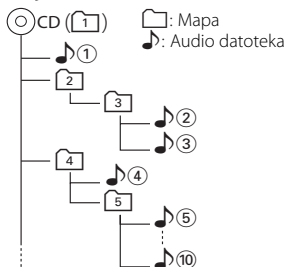

• Redosljed izvođenja

Redosljed izvođenja poslije 🎵① reprodukcije.

➡ 🎵②, 🎵③, 🎵④, 🎵⑤...

• Traženje datoteke

Traženje datoteke prema naprijed tijekom 🎵② reprodukcije.

Pritisnite upravljačku tipku prema [▶▶|] ➡ 🎵③

• Pretraživanje mape

Pretraživanje mape unaprijed tijekom 🎵② reprodukcije.

Pritisnite upravljačku tipku prema [FM] ➡ [4], [5]...

• Odabir datoteke

Kad je odabir postavljen na datoteku 🎵⑤.

Pritisnite upravljačku tipku prema [▶▶|]

➡ 🎵⑤...⑩, ⑤...

• Odabir mape 1

Kada je odabir postavljen na popis [4] i želite prijeći u mapu [2] na istoj razini.

Pritisnite upravljačku tipku prema [◀◀|] ➡ [2]

Kada je odabir postavljen na mapu [3], pomičite odabir mape na višu razinu.

Pritisnite upravljačku tipku prema [AM] ➡ [2]

• Odabir mape 2

Kad je odabir postavljen na popis [1], i želite preskočiti mapu [4].

Pritisnite upravljačku tipku prema [▶▶|] ➡ [3], [4]...

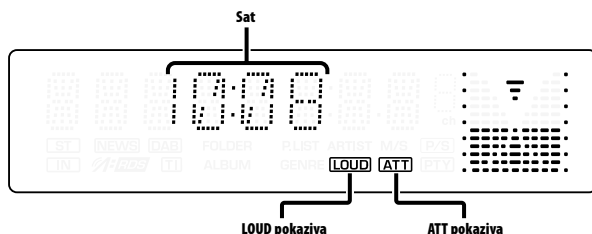
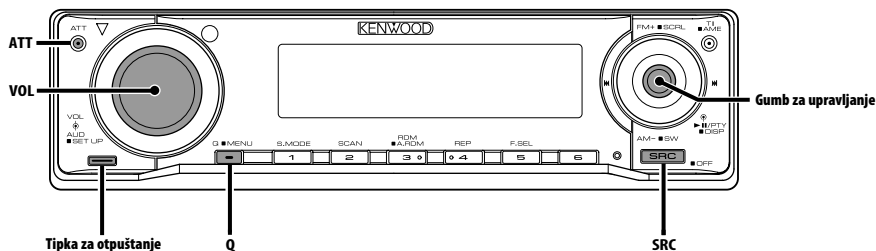

Napajanje

Uključivanje napajanja

Pritisnite [SRC] tipku.



- Kada je napajanje uključeno, <Sigurnosni kod> (stranica 28) prikazuje "CODE ON" ili "CODE OFF".

Isključivanje napajanja

Držite pritisnutu [SRC] tipku najmanje 1 sekundu.

Biranje izvora

Pritisnite [SRC] tipku.

Potrebna izvor	Zaslon
Prijemnik	"TUNER"
USB uređaj	"USB"
CD	"CD"
Vanjski disk (dodatna oprema)*2	"CD CH"
Pomoćni ulazni signal*1	"AUX"
Pomoćni ulazni signal (dodatna oprema)*2	"AUX EXT"
Mirovanje (samo osvjetljenje)	"STANDBY"



- *1 Funkcija modela KDC-W6534U.
- *2 Funkcija modela KDC-W6534U/W5534U.
- Ovaj uređaj automatski isključuje puno napajanje nakon 20 minuta rada u stanju mirovanja kako bi štedio akumulator vozila. Vrijeme isključivanja punog napajanja možete podesiti u <Tajmer za isključivanje uređaja> (stranica 33).

Glasnoća

Pojačavanje glasnoće

Okrećite dugme [VOL] u smjeru kazaljke na satu.

Smanjivanje glasnoće

Okrećite dugme [VOL] u smjeru suprotnom od kazaljke na satu.

Prigušivanje zvuka

Brzo smanjivanje glasnoće.

Pritisnite [ATT] tipku.

Svakim pritiskom tipke, prigušivanje zvuka se uključuje ili isključuje.

Kada je uključen "ATT" pokazivač trepće.

System Q

Odabir najboljih postavki za zvuk postavljenim za različite vrste glazbe.

1 Odaberite izvor za postavljanje

Pritisnite [SRC] tipku.

2 Odaberite vrstu zvuka

Pritisnite [Q] tipku.

Jednim pritiskom na tipku prikazat će se trenutna postavka zvuka.

Svakim pritiskom tipke, mijenjaju se postavke zvuka.

Podešavanje zvuka	Zaslon
Korisnička memorija*	"USER"
Rock	"ROCK"
Pops	"POPS"
Easy	"EASY"
Top 40	"TOP 40"
Jazz	"JAZZ"
Prirodno	"NATURAL"



- * Korisnička memorija: Vrijednosti postavljene na <Upravljanje zvukom> (stranica 11). KDC-W5534U/W534U nema funkciju korisničke memorije tako da se vrijednosti za duboke, srednje i visoke tonove postavljene naredbama upravljanja zvukom zamjenjuju System Q vrijednostima, a "USER" se ne prikazuje prilikom mijenjanja System Q postavke.
- Mijenjajte vrijednost svake postavke sa <Podešavanje zvučnika> (stranica 12). Najprije odaberite vrstu zvučnika pomoću Postavke zvučnika.

Upravljanje zvukom

1 Odaberite izvor za podešavanje

Pritisnite [SRC] tipku.

2 Pokrenite upravljanje zvukom

Pritisnite dugme za glasnoću [VOL].

3 Odaberite osnovnu stavku zvuka za podešavanje

Pritisnite dugme za glasnoću [VOL].

Svaki puta kada pritisnete tipku, stavke koje se mogu podešavati mijenjaju se kako je prikazano dolje.

4 Podesite osnovnu stavku zvuka

Okrećite dugme za glasnoću [VOL].

Stavka podešavanja	Zaslon	Raspon
Subwoofer razina* ^{1,2,3}	"SW L"	-15 — +15
Razina dubokih tonova* ⁴	"BAS L"	-8 — +8
Razina srednjih tonova* ⁴	"MID L"	-8 — +8
Razina visokih tonova* ⁴	"TRE L"	-8 — +8
Balans	"BAL"	Lijevo 15 — Desno 15
Fader	"FAD"	Nazad 15 — Naprijed 15

Završite s upravljanjem zvukom (iz upravljanja glasnoćom)



- *¹ Funkcija modela KDC-W6534U.
- *² Ovu stavku možete podešavati kada je <Mijenjanje predizlaza> (stranica 30) postavljeno na "SWPRE SW".
- *³ Ovu stavku možete podešavati kada je <Subwoofer izlaz> (stranica 12) postavljeno na "SW ON".
- *⁴ Memorija tona izvora: Postavljena vrijednost se stavlja u memoriju po izvorima.

5 Završite s upravljanjem zvukom

Pritisnite bilo koju tipku.

Pritisnite bilo koju tipku osim one za glasnoću [VOL] i tipku [ATT].

Audio postavke

Podešavanje zvučnog sustava, primjerice za tonske karakteristike.

- 1 Odaberite izvor za podešavanje**
Pritisnite [SRC] tipku.
- 2 Pokrenite podešavanje audio postavki**
Držite pritisnutu [VOL] tipku najmanje 1 sekundu.
- 3 Odaberite stavku audio postavki koju želite podesiti**
Pritisnite dugme za glasnoću [VOL].
Svaki puta kada pritisnete tipku, stavke koje se mogu podešavati mijenjaju se kako je prikazano dolje.
- 4 Postavite audio stavku**
Okrećite dugme za glasnoću [VOL].

Stavka podešavanja	Zaslon	Raspon
Prednji visokoprolazni filter*1	"HPF"	Kroz/40/60/80/100/120/ 150/180/220 Hz
Zadnji visokoprolazni filter*1	"HPR"	Kroz/40/60/80/100/120/ 150/180/220 Hz
Niskoprolazni filter*1,2	"LPF"	50/60/80/100/120/Kroz Hz
Faza subwoofera*1,2,3	"PHAS"	Obrnuto (180°)/ Normalno (0°)
Odstupanje glasnoće	"V-OFF"	-8 — ±0
Jačina zvuka	"LOUD"	Isključeno/Uključeno



- Odstupanje glasnoće:
Glasnoću svakog izvora zvuka moguće je postaviti kao razliku prema osnovnoj glasnoći.
- Jačina zvuka: Kompenziranje za niske i visoke tonove za vrijeme male glasnoće.
- *1 Funkcija modela KDC-W6534U.
- *2 Ovu stavku možete podešavati kada je <Mijenjanje predizlaza> (stranica 30) postavljeno na "SWPRE SW".
- *2 Ovu stavku možete podešavati kada je <Subwoofer izlaz> (stranica 12) postavljeno na "SW ON".
- *3 Ovu stavku možete podešavati kad niskoprolazni filter nije postavljen na postavku kroz.

- 5 Završite podešavanje audio postavki**
Držite pritisnutu [VOL] tipku najmanje 1 sekundu.

Podešavanje zvučnika

Fino podešavanje tako da je System Q vrijednost optimalna pri podešavanju vrste zvučnika.

- 1 Pokrenite stanje mirovanja**
Pritisnite [SRC] tipku.
Odaberite zaslon "STANDBY".
- 2 Pokrenite podešavanje zvučnika**
Pritisnite dugme za glasnoću [VOL].
- 3 Odaberite vrstu zvučnika**
Okrećite dugme za glasnoću [VOL].
Prilikom svakog okreta dugmeta mijenjaju se postavke kako je prikazano dolje.

Vrsta zvučnika	Zaslon
Isključeno	"SP OFF"
Za 5 & 4 inčni zvučnik	"SP 5/4"
Za 6 & 6x9 inčni zvučnik	"SP 6*9/6"
Za OEM zvučnik	"SP OEM"

- 4 Završite podešavanje zvučnika**
Pritisnite dugme za glasnoću [VOL].

Funkcija modela KDC-W6534U

Subwoofer izlaz

Uključivanje ili isključivanje Subwoofer izlaza.

Pritisnite i držite [AM] na tipki za upravljanje najmanje 2 sekunde.

Svakim pritiskom tipke subwoofer izlaz se uključuje odnosno isključuje.

Kada je uključena, na zaslonu je "SW ON".



- Funkciju možete podešavati kada je <Mijenjanje predizlaza> (stranica 30) postavljeno na "SWPRE SW".

Mijenjanje prikaza na zaslonu

Mijenjanje informacija na zaslonu.

1 Pokrenite mijenjanje prikaza

Tipku za upravljanje držite pritisnutom najmanje 1 sekundu.

Na zaslonu je "DISP SEL".

2 Odaberite stavku prikaza

Pritisnite [◀◀] ili [▶▶] na tipki za upravljanje.

Prijemnik

Informacija	Zaslon
Naziv programske usluge ili frekvencija (FM)	"FREQ/PS"
Radio tekst, Naziv programske usluge ili frekvencija (FM)	"R-TEXT"
Frekvencija (MW, LW)	"FREQ"
Šat	"CLOCK"

CD i vanjski disk

Informacija	Zaslon
Naslov diska	"D-TITLE"*
Naslov zapisa	"T-TITLE"*
Broj zapisa i trajanje reprodukcije	"P-TIME"
Šat	"CLOCK"

Audio datoteke

Informacija	Zaslon
Naslov pjesme i ime izvođača	"TITLE"*
Naziv albuma i ime izvođača	"ALBUM"*
Naziv mape	"FOLDER"
Naziv datoteke	"FILE"
Broj zapisa i trajanje reprodukcije	"P-TIME"
Šat	"CLOCK"

U mirovanju/ pomoćni izvora ulaza

Informacija	Zaslon
Naziv izvora	"SRC NAME"
Šat	"CLOCK"

3 Završite mijenjanje prikaza

Pritisnite tipku za upravljanje.



- Kada je priključen LX-AMP, prikazana je stavka LX-AMP koja se može podešavati mijenjanjem prikaza. (samo za model KDC-W6534U)

- * Ako informacija ne može biti prikazana, pojavit će se trajanje reprodukcije.
- Ukoliko u audio datoteci ima više od 1000 zapisa, broj zapisa bit će zadnje 3 znamenke.
- Kada odaberete prikaz sata, postavka prikaza svakog izvora promijenit će se s tim u skladu.

Prednja ploča zaštićena od krađe

Prednju ploču uređaja možete odvojiti i ponijeti sa sobom, što pomaže u sprječavanju krađe.

Skidanje prednje ploče

1 Pritisnite tipku za otpuštanje.

Otvorite prednju ploču prema dolje.

2 Povucite prednju ploču na lijevo, gurnite prema naprijed i skinite je.

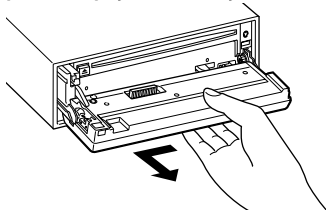

- Prednja ploča je precizan dio opreme i može se lako oštetiti udarcima ili trzajima.
- Prednju ploču držite u njezinom spremniku dok nije postavljena na uređaj.
- Ne izlažite prednju ploču (niti kutiju u kojoj se nalazi) izravnom sunčevom svjetlu ili prevelikoj vrućini ili vlazi. Izbjegavajte mjesta s mnogo prašine i ona na kojima postoji mogućnost prolijevanja vodom.

Ponovno pričvršćivanje prednje ploče

1 Poravnajte izbočinu na uređaju i udubinu u prednjoj ploči.

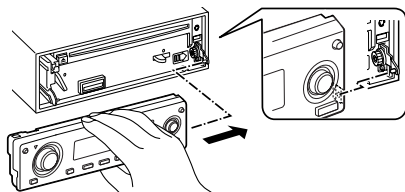

2 Pritisnite prednju ploču dok ne klikne.

Prednja ploča je zaključana i možete je upotrebljavati.

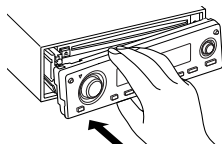

TEL utišavanje

Dolaskom poziva, audio sustav automatski se utišava.

Po primitku poziva

Na zaslonu je "CALL".

Audio sustav načini stanku.

Slušanje glazbe i tijekom poziva

Pritisnite [SRC] tipku.

Na zaslonu je prikazano "CALL", a audio sustav je ponovo uključen.

Po završetku poziva

Zaklopite telefon.

Na zaslonu je prikazano "CALL", a audio sustav je ponovo uključen.



- Za uporabu funkcije TEL utišavanje, potrebno je spojiti žicu MUTE na vaš telefon pomoću pribora za telefon koji je moguće nabaviti u prodaji. Pogledajte u <Spajanje kabela na priključke> (stranica 37, 38).

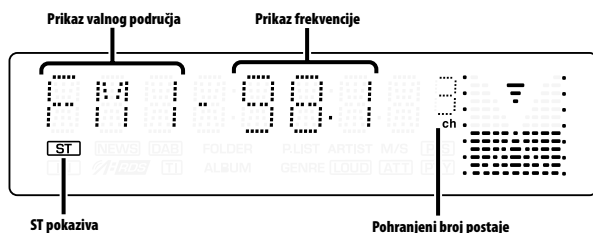
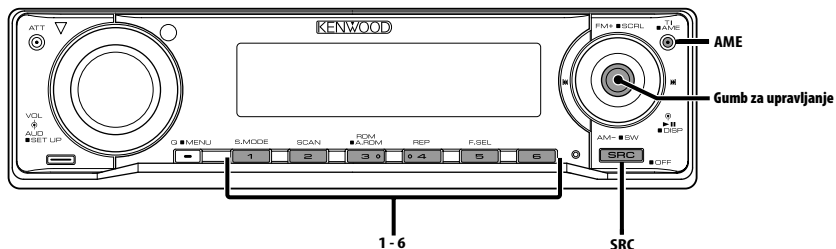

Ugađanje i biranje postaje

Biranje postaje.

- 1 Odaberite prijemnik kao izvor zvuka**
Pritisnite [SRC] tipku.
Odaberite zaslon "TUNER".
- 2 Odaberite područje**
Pritisnite [FM] ili [AM] na tipki za upravljanje.
Svakim pomakom dugmeta na [FM] izmjenjuju se područja FM1, FM2, i FM3.
- 3 Podesite područje prema gore ili dolje**
Pritisnite [◀◀] ili [▶▶] na tipki za upravljanje.



- Tijekom prijema stereo stanica uključen je pokazivač "ST".

U memoriji pohranjene prethodno ugođene postaje

Pohrana postaje u memoriju.

- 1 Odaberite područje**
Pritisnite [FM] ili [AM] na tipki za upravljanje.
- 2 Odaberite frekvenciju koju želite pohraniti u memoriju**
Pritisnite [◀◀] ili [▶▶] na tipki za upravljanje.
- 3 Spremite frekvenciju u memoriju**
Držite pritisnutu željenu tipku [1] — [6] najmanje 2 sekunde.

Prikaz broja na koji je pohranjena frekvencija trepne 1 put.

Za svako se područje u memoriju može pohraniti po 1 postaja za svaku tipku [1] — [6].

Automatski unos u memoriju

Automatska pohrana u memoriju postaja s dobrim prijemom.

1 Odaberite područje za automatski unos u memoriju
Pritisnite [FM] ili [AM] na tipki za upravljanje.

2 Otvorite automatski unos u memoriju
Držite pritisnutu [AME] tipku najmanje 2 sekunde.

Na zaslonu je "A-MEMORY".

Kada u memoriju pohranite 6 postaja s dobrim prijemom, automatski unos u memoriju se zatvara.



- Kada je uključena mogućnost <AF (Alternative Frequency) - alternativna frekvencija> (stranica 32), u memoriju se pohranjuju samo RDS postaje.
- Kad vršite automatski unos u memoriju u FM2 području, prethodno ugođene RDS postaje u FM1 području ne pohranjuju se u memoriju. Slično, kad vršite automatski unos u memoriju u FM3 području, prethodno ugođene RDS postaje u FM1 ili FM2 području ne pohranjuju se u memoriju.

Prethodno ugođene postaje

Pozivanje postaja iz memorije.

1 Odaberite područje
Pritisnite [FM] ili [AM] na tipki za upravljanje.

2 Postavite postaju
Pritisnite željenu tipku [1] — [6].

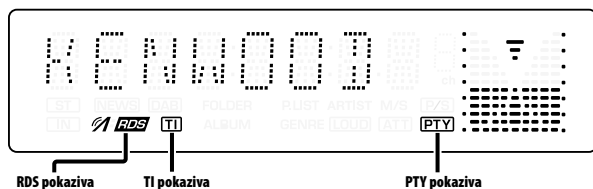
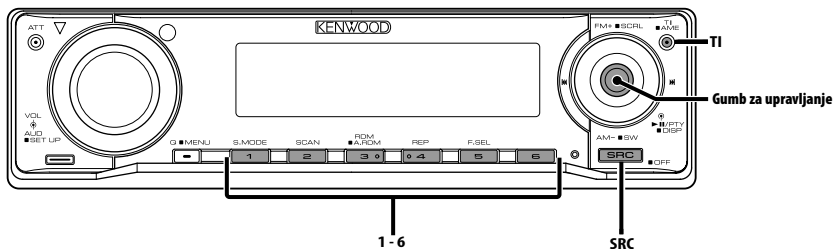

Informacije o stanju na cestama

Automatsko prebacivanje na informacije o stanju na cestama u trenutku početka emitiranja informacija, čak i ako ne slušate radio.

Pritisnite [TI] tipku.

Svakim pritiskom tipke uključuje se ili isključuje funkcija informacija o stanju na cestama. Kada je funkcija uključena, prikazuje se pokazivač "TI".

Kada nema prijema postaje s informacijama o stanju na cestama, pokazivač "TI" trepće.

Kada započne emitiranje informacija o stanju na cestama, na zaslonu se pojavi "TRAFFIC" i slušate te informacije do kraja njihova emitiranja.



- Ako je funkcija informacija o cestama uključena tijekom prijema AM postaje, prijem će se prebaciti na FM postaju.
- Tijekom prijema informacija o stanju na cestama automatski se pamti namještena glasnoća, a kod sljedećeg uključivanja informacija o stanju na cestama automatski će biti namještena zapamćena razina glasnoće.

Prijem informacija o stanju na cestama s drugih postaja

Pritisnite [◀◀] ili [▶▶] na tipki za upravljanje.



- Podaci o stanju na cestama mogu se uključiti kada je izvor tuner. Međutim, podatke o stanju na cestama za vrijeme prijema biltena ne možete uključiti ako se primaju s izvora koji nije tuner.

Pomicanje radio teksta

Pomicanje prikazanog radio teksta.

Pritisnite i držite [FM] na tipki za upravljanje najmanje 2 sekunde.



- Kad je <Upravljanje osvjetljenjem zaslona> (stranica 29) isključeno, zaslon se može zacrniti tijekom

PTY (Program Type) Vrsta programa

Odabir vrste programa i traženje postaje.

1 Pokrenite rad na PTY način

Pritisnite tipku za upravljanje.

Tijekom rada na PTY način, uključen je pokazivač "PTY".



- Ovu funkciju nije moguće koristiti tijekom prijema informacija o stanju na cestama ili AM prijema.

2 Odaberite vrstu programa

Pritisnite [FM] ili [AM] na tipki za upravljanje.

Svakim pritiskom tipke mijenja se vrsta programa kako je opisano u nastavku.

Br.	Vrsta programa	Zaslon
1.	Govor	"SPEECH"
2.	Glazba	"MUSIC"
3.	Vijesti	"NEWS"
4.	Aktualnosti	"AFFAIRS"
5.	Informacija	"INFO"
6.	Sport	"SPORT"
7.	Obrazovanje	"EDUCATE"
8.	Drama	"DRAMA"
9.	Kultura	"CULTURE"
10.	Znanost	"SCIENCE"
11.	Razno	"VARIED"
12.	Pop glazba	"POP M"
13.	Rock glazba	"ROCK M"
14.	Lagana glazba	"EASY M"
15.	Zabavna glazba	"LIGHT M"
16.	Ozbiljna glazba	"CLASSICS"
17.	Druga glazba	"OTHER M"
18.	Vrijeme	"WEATHER"
19.	Financije	"FINANCE"
20.	Programi za djecu	"CHILDREN"
21.	Društvene teme	"SOCIAL"
22.	Religija	"RELIGION"
23.	Program uživo	"PHONE IN"
24.	Putovanja	"TRAVEL"
25.	Slobodno vrijeme	"LEISURE"
26.	Jazz glazba	"JAZZ"
27.	Country glazba	"COUNTRY"
28.	Narodna glazba	"NATION M"
29.	Evergrini	"OLDIES"
30.	Folk glazba	"FOLK M"
31.	Dokumentarni	"DOCUMENT"



- Govor i glazba uključuju dolje navedene vrste programa.
Glazba Br.12 — 17, 26 — 30
Govor: Br. 3 — 11, 18 — 25, 31
- Vrstu programa možete pridijeliti memoriji na tipkama [1] — [6] za kasnije brzo pozivanje. Pogledajte <Prethodno postavljene vrste programa> (stranica 18).
- Moguća je promjena jezika prikaza. Pogledajte <Promjena jezika za PTY funkciju vrsta programa> (stranica 19).

3 Traženje postaje s odabranom vrstom programa

Pritisnite [◀◀] ili [▶▶] na tipki za upravljanje.

Želite li tražiti druge postaje, ponovo pritisnite [◀◀] ili [▶▶] na tipki za upravljanje.



- Ako nije pronađena odabrana vrsta programa, na zaslonu stoji "NO PTY". Odaberite drugu vrstu programa.

4 Završite rad na PTY način

Pritisnite tipku za upravljanje.

Prethodno postavljene vrste programa

Pohranjivanje u memoriju prethodno postavljenih vrsta programa i njihovo brzo pozivanje.

Prethodno postavljene vrste programa

1 Odaberite vrstu programa za pohranu

Pogledajte <PTY (Program Type) Vrsta programa> (stranica 18).

2 Pohranite vrstu programa

Držite pritisnutu željenu tipku [1] — [6] najmanje 2 sekunde.

Pozivanje u memoriji pohranjenih vrsta programa

1 Pokrenite rad na PTY način

Pogledajte <PTY (Program Type) Vrsta programa> (stranica 18).

2 Pozovite željenu vrstu programa

Pritisnite željenu tipku [1] — [6].

Promjena jezika za PTY funkciju vrsta programa

Odabir jezika prikaza vrste programa.

1 Pokrenite rad na PTY način

Pogledajte <PTY (Program Type) Vrsta programa> (stranica 18).

2 Pokrenite promjenu jezika prikaza

Pritisnite [TI] tipku.

3 Odaberite jezik

Pritisnite [FM] ili [AM] na tipki za upravljanje.

Svakim pritiskom tipku mijenja se jezik prikaza kako je prikazano dolje.

Jezik	Zaslon
Engleski	"ENGLISH"
Francuski	"FRENCH"
Švedski*	"SWEDISH"
Njemački	"GERMAN"



• * samo za model KDC-W6534U

4 Završite promjenu jezika prikaza

Pritisnite [TI] tipku.

CD/USB uređaj/Audio datoteka/Upravljačke funkcije vanjskog diska

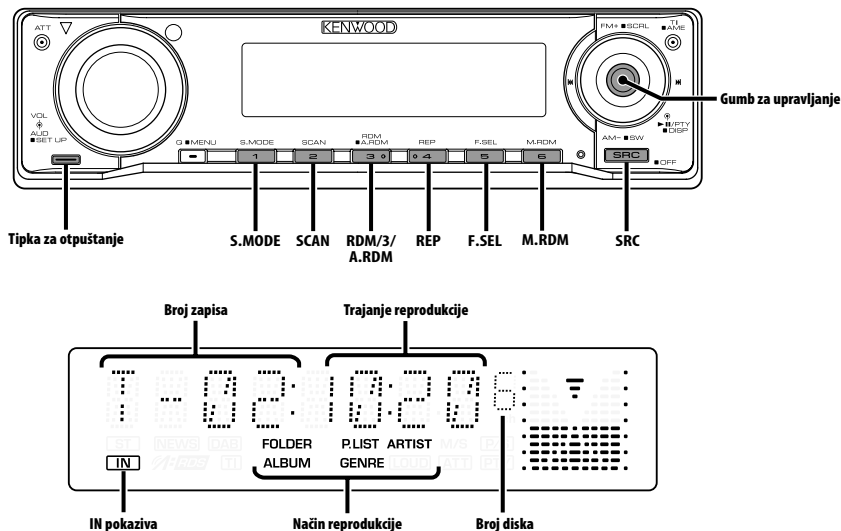

Reprodukcija CD-a i audio datoteke

Kada nema diska

- 1 Otvorite prednju ploču prema dolje
Pritisnite tipku za otpuštanje.
- 2 Umetnite disk.
- 3 Pritisnite prednju ploču na lijevoj strani i vratite je u prijašnji položaj.



- Kada je prednja ploča spuštена može smetati ručici mjenjača brzina ili drugom dijelu vozila. Ako se to dogodi, pazite na sigurnost i pomakните ručicu mjenjača ili poduzmite potrebno, pa tek onda pokrenite uređaj.
- Uređaj ne upotrebljavajte s otvorenom prednjom pločom. Otvorena prednja ploča omogućava ulazak prašine u unutarnje dijelove i time oštećenja.



- Ako je disk umetnut, pokazivač "IN" je uključen.
- Tijekom izvođenja ACDrive medija moguće je prekinuti najavu odabirom mape pomoću funkcije <Glasovno kazalo> (stranica 34). (samo za model KDC-W6534U)

Kad je disk umetnut

Pritisnite [SRC] tipku.

Odaberite zaslon "CD".

Stanka i izvođenje

Pritisnite tipku za upravljanje.

Svakim pritiskom uređaj načini stanku ili izvodi glazbu.

Kako izvaditi disk

- 1 Otvorite prednju ploču prema dolje

Pritisnite tipku za otpuštanje.

- 2 Izvadite disk

Pritisnite [▲] tipku.

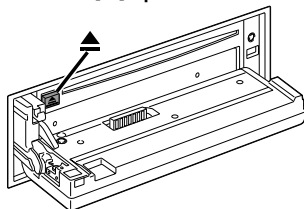

- 3 Pritisnite prednju ploču na lijevoj strani i vratite je u prijašnji položaj.

Reprodukcija USB uređaja

Reprodukcija USB uređaja

1 Odabir izvora zvuka različitog od USB uređaja

Pritisnite [SRC] tipku.

2 Priključite USB uređaj.

3 Odaberite USB izvor

Pritisnite [SRC] tipku.

Odaberite zaslon "USB".



- Za pregled dostupnih vrsta USB uređaja i kako spojiti USB uređaje, pogledajte <O USB uređaju> (stranica 7).
- Nakon prestanka izvođenja datoteke na USB uređaju, moguće je započeti ponovno izvođenje točno tamo gdje ste prekinuli reprodukciju.
Čak i nakon skidanja USB uređaja možete započeti s izvođenjem datoteke s mjesta gdje ste prekinuli njenu reprodukciju ukoliko su datoteke koje se nalaze na USB uređaju ostale iste.
- Umetnite dobro priključke USB uređaja sve do kraja.
- Istim postupkom možete reproducirati disk (ACDrive medij) snimljen pomoću upravitelja medija. (samo za model KDC-W6534U)
- Tijekom izvođenja ACDrive medija moguće je prekinuti najavu odabirom mape pomoću funkcije <Glasovno kazalo> (stranica 34). (samo za model KDC-W6534U)

Stanka i izvođenje

Pritisnite tipku za upravljanje.

Svakim pritiskom uređaj načini stanku ili izvodi glazbu.

Skidanje USB uređaja

1 Odabir izvora zvuka različitog od USB uređaja

Pritisnite [SRC] tipku.

2 Skinite USB uređaj.



- Skidanje USB uređaja dok je odabran kao izvor može oštetiti podatke pohranjene na USB uređaju.



- USB uređaj možete sigurno i bez opasnosti skinuti kad je napajanje isključeno.

Funkcija modela KDC-W6534U/KDC-W5534U

Reprodukcija vanjskog diska

Reproduciranje diskova na dodatnom uređaju za izvođenje diskova priključenom na ovaj uređaj.

Pritisnite [SRC] tipku.

Na zaslonu odaberite uređaj za izvođenje diskova koji želite.

Primjeri prikaza:

Zaslon	Disk player
"CD CH"	CD mjenjač
"MD CH"	MD mjenjač

Stanka i izvođenje

Pritisnite tipku za upravljanje.

Svakim pritiskom uređaj načini stanku ili izvodi glazbu.



- Disk 10 je prikazan kao "0".
- Funkcije koje se mogu koristiti i informacije za prikaz ovise o priključenim vanjskim uređajima za izvođenje diskova.

Brzo premotavanje prema naprijed i nazad

Brzo premotavanje prema naprijed

Pritisnite [▶▶] na tipki za upravljanje.

Otpustite tipku za nastavak izvođenja.

Premotavanje unazad

Pritisnite [◀◀] na tipki za upravljanje.

Otpustite tipku za nastavak izvođenja.



- Tijekom pretraživanja audio datoteke, nema reprodukcije zvuka.
- Brzo pretraživanje prema naprijed i nazad nije moguće ovisno o AAC formatu.

Pretraživanje zapisa/datoteke

Pretraživanje pjesme na disku ili u mapi audio datoteka.

Pritisnite [◀◀] ili [▶▶] na tipki za upravljanje.



- Ukoliko koristite daljinski upravljač s brojčanim tipkama, možete izravno odabrati pjesmu koju želite slušati kako je opisano dolje. (samo za model KDC-W6534U/W5534U)
 1. Unesite broj zapisa/datoteke.
Pritisnite brojčane tipke na daljinskom upravljaču.
 2. Tražite zapis/datoteku.
Pritisnite [◀◀] ili [▶▶] na tipki za upravljanje.
- Izravno možete pretraživati datoteke do broja 999.

Funkcija mjenjača diskova/ audio datoteka

Pretraživanje diska/mape

Odabir diska umetnutog u mjenjač diskova ili mape snimljene na mediju za audio datoteke.

Pritisnite [FM] ili [AM] na tipki za upravljanje.

Ponavljanje zapisa/datoteke/diska/mape

Ponovo izvođenje pjesme, diska u mjenjaču diskova ili mape audio datoteka koju slušate.

Pritisnite [REP] tipku.

Svakim pritiskom tipke mijenja se način ponovnog izvođenja kako je opisano u nastavku.

CD i vanjski disk

Ponovo izvođenje	Zaslon
Ponavljanje zapisa	"TRAC REP"
Ponavljanje diska (u mjenjaču diskova)	"DISC REP"
Isključeno	"REP OFF"

Audio datoteke

Ponovo izvođenje	Zaslon
Ponavljanje datoteke	"FILE REP"
Ponavljanje mape	"FOLD REP"
Isključeno	"REP OFF"

Kratko preslušavanje

Sviranje početnog dijela svake pjesme na disku u mjenjaču ili mapi audio datoteka koju slušate kako bi pronašli pjesmu koju želite čuti.

1 Započnite kratko preslušavanje

Pritisnite [SCAN] tipku.

Na zaslonu je "TRAC SCN"/"FILE SCN"/"SCAN ON".

2 Otpustite tipku kada završi pjesma koju želite čuti

Pritisnite [SCAN] tipku.

Izvođenje slučajnim odabirom

Izvođenje svih pjesama na disku ili u mapi audio datoteka slučajnim redosljedom.

Pritisnite [RDM] tipku.

Svakim pritiskom tipke uključuje se i isključuje izvođenje slučajnim redosljedom.

Kada je uključena, na zaslonu je "DISC RDM"/"FOLD RDM"/"RDM ON".



- Pritisnite [▶▶] na tipki za upravljanje i započet će se izvoditi sljedeća nasumično odabrana pjesma.

*Funkcija modela KDC-W6534U/KDC-W5534U
Funkcija mjenjača diskova*

Nasumično izvođenje iz spremnika

Izvođenje svih pjesama na diskovima u mjenjaču slučajnim redosljedom.

Pritisnite [M.RDM] tipku.

Svakim pritiskom tipke uključuje se i isključuje nasumično izvođenje iz spremnika.

Kada je uključena, na zaslonu je "MGZN RDM".



- Pritisnite [▶▶] na tipki za upravljanje i započet će se izvoditi sljedeća nasumično odabrana pjesma.

Funkcija audio datoteke

Nasumično izvođenje svega

Izvođenje nasumičnim redom svih audio datoteka snimljenih na mediju.

Držite pritisnutu [A.RDM] tipku najmanje 1 sekundu.

Kada je uključena, na zaslonu je "ALL RDM".

Prestanak nasumičnog izvođenja svega

Pritisnite [A.RDM] tipku.



- Pritisnite [▶▶] na tipki za upravljanje i započet će se izvoditi sljedeća nasumično odabrana pjesma.

Funkcija audio datoteke

Odabir

Brzi odabir datoteke ili mape koju želite preslušati.

1 Pokrenite odabir

Pritisnite [F.SEL] tipku.

Zaslon	Odabir
"FILE SEL"*1	Pogledajte <Odabir datoteke> (stranica 24).
"FLD SEL 1"/"FLD SEL"	Pogledajte <Odabir mape 1> (stranica 24).
"FLD SEL 2"*2	Pogledajte <Odabir mape 2> (stranica 25).

Završetak odabira



- Odabir ne radi kad je uključeno <Nasumično izvođenje svega> (stranica 23).
- *1 Funkcija nije moguća ukoliko je <Izvođenje slučajnim odabirom> (stranica 23) postavljeno na "ON".
- *2 Ne možete koristiti ovu funkciju ukoliko <Promjena načina izvođenja> (stranica 25) nije podešena na "FOLDER" tijekom reprodukcije ACDrive medija.

2 Odabeirte datoteku/ mapu

Pogledajte obješnjenje izvođenog postupka za svaki od odabranih načina rada.

Izmjena prikaza naziva datoteke/ mape

Pritisnite i držite [FM] na tipki za upravljanje najmanje 2 sekunde.



- Tijekom izvođenja ACDrive medija moguće je prekinuti najavu odabirom mape pomoću funkcije <Glasovno kazalo> (stranica 34). (samo za model KDC-W6534U)
- Prilikom odabira datoteke ne vrši se najava <Glasovno kazalo> (stranica 34). (samo za model KDC-W6534U)

Funkcija audio datoteke

Odabir datoteke

U mapi koja se trenutno izvodi možete odabrati audio datoteku prema nazivu datoteke.

1 Pokrenite odabir datoteke

Pritisnite [F.SEL] tipku.

Odaberite zaslon "FILE SEL".

Pogledajte u <Odabir> (stranica 23).

Prikaz naziva datoteke

Prikazuje naziv trenutne datoteke.

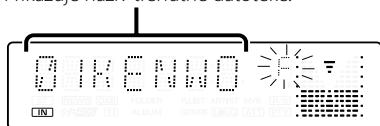

2 Odaberite datoteku

Pritisnite [◀◀] ili [▶▶] na tipki za upravljanje.

Prijelaz preko datoteka s 10 pjesama u uređaju

Pritisnite [FM] ili [AM] na tipki za upravljanje.

Pomoću tipke [FM] pomičete se za 10 pjesama prema naprijed, a tipkom [AM] za 10 pjesama prema natrag.



- Odabir datoteke možete postaviti do 999.

3 Odaberite datoteku za izvođenje

Pritisnite tipku za upravljanje.

Odabir datoteke se završava, a odabrana audio datoteka se počinje izvoditi.

Funkcija audio datoteke

Odabir mape 1

Ciljnu mapu možete odabrati odabirući razine mapa u kojima se nalazi. To je prikladan način ukoliko audio datotekama upravljate pomoću mapa.

1 Pokrenite Odabir mape 1

Pritisnite [F.SEL] tipku.

Odaberite zaslon "FLD SEL1"/"FLD SEL".

Pogledajte u <Odabir> (stranica 23).

Prikaz naziva mape

Prikazuje naziv trenutne mape.

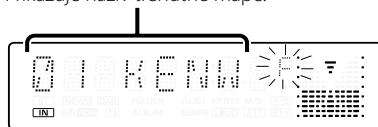

2 Odaberite razinu mape*

Pritisnite [FM] ili [AM] na tipki za upravljanje.

Pomoću [FM] tipke pomičete se za 1 razinu dolje, a pomoću [AM] tipke za 1 razinu gore.

Odabir mape na istoj razini

Pritisnite [◀◀] ili [▶▶] na tipki za upravljanje.

Pritiskom na [◀◀] na tipki za upravljanje pomičete se na prethodnu mapu, a sa [▶▶] na sljedeću mapu.

Povrat na gornju razinu*

Pritisnite [3] tipku.



- * Ne možete koristiti ovu funkciju ukoliko <Promjena načina izvođenja> (stranica 25) nije podešena na "FOLDER" tijekom reprodukcije ACDrive medija.

3 Odaberite mapu za izvođenje

Pritisnite tipku za upravljanje.

Prestaje odabir mape i izvodi se audio datoteka prikazana u mapi.

Funkcija audio datoteke

Odabir mape 2

Ciljnu mapu odaberite unutar mapa koje sadrže audio datoteke. Prikazuje se samo mapa koja sadrži audio datoteke koje je moguće reproducirati.

1 Pokrenite Odabir mape 2

Pritisnite [F.SEL] tipku.

Odaberite zaslon "FLD SEL2".

Pogledajte u <Odabir> (stranica 23).

Prikaz naziva mape

Prikazuje naziv trenutne mape.

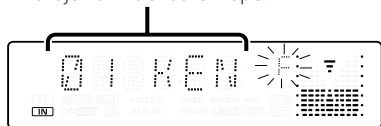

2 Odaberite mapu

Pritisnite [◀◀] ili [▶▶] na tipki za upravljanje.

Svakim pritiskom tipke prikazuje se druga mapa koja sadrži audio datoteke.

Provjerite naziv mape na gornjoj razini

Pritisnite [FM] ili [AM] na tipki za upravljanje.

Tipka [FM] prikazat će naziv mape više razine.

Tipka [AM] prikazat će naziv mape niže razine.

" " je prikazano dok se prikazuje mapa gornje razine.

3 Odaberite mapu za izvođenje

Pritisnite tipku za upravljanje.

Prestaje odabir mape i izvodi se audio datoteka prikazana u mapi.

Funkcija modela KDC-W6534U

Funkcija ACDrive medija

Promjena načina izvođenja

Uređivanje redoslijeda izvođenja pjesama po kategorijama.

Pritisnite [S.MODE] tipku.

Svakim pritiskom tipke mijenja se način izvođenja kako je opisano u tablici dolje.

Pokazivač načina reprodukcije je uključen.

Način reprodukcije	Uređivanje kategorije
"P. LIST"	Redoslijed izvođenja.
"GENRE"	Prema stilu.
"ARTIST"	Prema izvođaču.
"ALBUM"	Prema albumu.
"FOLDER"	Prema mapi snimljenoj na mediju.



- Informacija o kategoriji svake pjesme jesu podaci snimljeni upravitelju medija prilikom generiranja ACDrive medija.
- Najava pri promjeni načina reprodukcije isključuje se kako je opisano u <Glasovno kazalo> (stranica 34).
- Moguće je odabrati proširene informacije o načinu izvođenja tipkama [AM] i [FM].

Funkcija modela KDC-W6534U
Funkcija ACDrive medija

Traženje prema početnom slovu

Pjesmu koju želite čuti možete potražiti prema početnom slovu naziva stila, albuma ili imena izvođača.

1 Pokrenite traženje prema početnom slovu Držite pritisnutu [S.MODE] tipku najmanje 1 sekundu.



- Nije moguće kada je uključeno <Nasumično izvođenje svega> (stranica 23).
- Funkcija je dostupna samo kad jereprodukcija postavljena na izvođenje prema stilu, izvođaču ili albumu.

Prekid traženja prema početnom slovu

Pritisnite [S.MODE] tipku.

2 Pokrenite traženje prema početnom slovu Pritisnite [◀◀] ili [▶▶] na tipki za upravljanje.

Prikazuju se i najavljuju redom početna slovo naziva stila, imena izvođača ili naziva albuma.



- Najava prema početnom slovu može se i otkazati kako je opisano u <Glasovno kazalo> (stranica 34).
- Ukoliko tijekom traženja prema početnom slovu pritisnete [◀◀] ili [▶▶] na tipki za upravljanje, pretraživanje i najavljivanje se vrši prema početnim slovima, ali obrnutim redoslijedom.
- Nakon pokretanja pretraživanja prema početnom slovu, ono se ne može zaustaviti.

3 Odaberite pjesmu koju želite čuti Nakon što se pojavi i najavi početno slovo odabrane pjesme, pritisnite tipku za upravljanje.

Izvodi se skupina pjesama prema odabranom početnom slovu.

Pomicanje teksta/naziva

Pomicanje prikazanog CD teksta ili MD naziva.

Pritisnite i držite [FM] na tipki za upravljanje najmanje 2 sekunde.



- Kad je <Upravljanje osvjetljenjem zaslona> (stranica 29) isključeno, zaslon se može zacrniti tijekom pomaka.

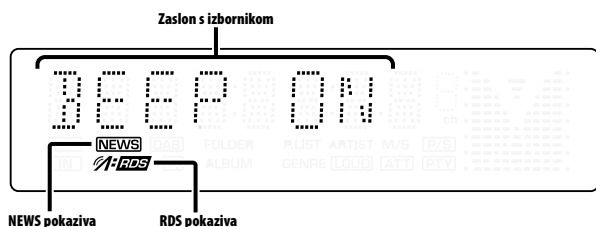
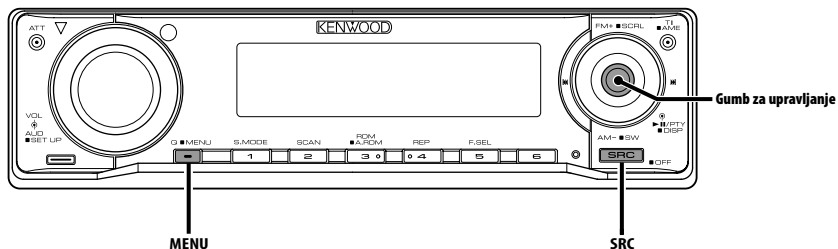

Sustav izbornika

Postavljanje kratkog zvučnog signala i drugih funkcija za vrijeme rada.

Objašnjen je osnovni način rada sa sustavom izbornika. Nakon osnovnog objašnjenja slijedi osvrt o stavkama izbornika i njihovom postavljanju.

1 Pokrenite rad s izbornicima

Držite pritisnutu [MENU] tipku najmanje 1 sekundu.

Na zaslonu je "MENU".

2 Odaberite stavku izbornika

Pritisnite [FM] ili [AM] na tipki za upravljanje.

Primjer: Kada želite postaviti kratki zvučni signal, na zaslonu odaberite "BEEP".

3 Postavite stavku izbornika

Pritisnite [◀◀] ili [▶▶] na tipki za upravljanje.

Primjer: Prilikom odabira stavke "BEEP", svakim pritiskom tipke postavka se mijenja na uključeno "BEEP ON" ili isključeno "BEEP OFF". Odaberite postavku koju želite.

Za postavljanje drugih stavki, vratite se na korak 2 i nastavite s podešavanjem.

4 Završite rad s izbornicima

Pritisnite [MENU] tipku.



- Prikazuju se druge stavke - one na koje se može primijeniti gore opisani postupak - za koje su unesene tablice njihovih postavki. (Obično je prva stavka u tablici izvorna postavka).

Objašnjenje stavki na koje se gornji postupak ne može primijeniti (<Ručno podešavanje sata> itd.) navedeno je korak po korak.

Funkcija modela KDC-W6534U/KDC-W5534U
U mirovanju

Sigurnosni kod

Aktiviranje sigurnosnog koda onemogućit će neovlaštenu uporabu audio jedinice. Kad je aktiviran sigurnosni kod, ukoliko audio jedinicu iznosite iz vozila, prilikom sljedećeg uključivanja uređaja bit će potrebno unijeti sigurnosni kod. Indikator uključenog sigurnosnog koda sprječava krađu vaše audio opreme.



- Podešavajte sigurnosni kod kada je <Postavljanje demonstracije> (stranica 35) isključeno.
- Kada aktivirate funkciju sigurnosnog koda, ona se ne može opozvati.
Primijetite da je vaš sigurnosni kod 4-znamenkasti broj naveden u "Car Audio Passport" dostavljenoj s uređajem.

1 Pokrenite stanje mirovanja

Pritisnite [SRC] tipku.

Odaberite zaslon "STANDBY".

2 Pokrenite rad s izbornicima

Držite pritisnutu [MENU] tipku najmanje 1 sekundu.

Kada se na zaslonu prikaže "MENU", prikazan je i "CODE SET".

3 Pokrenite rad sa sigurnosnim kodom

Tipku za upravljanje držite pritisnutom najmanje 1 sekundu.

Kada se na zaslonu prikaže "ENTER", prikazan je i "CODE".

4 Odaberite znamenke za unos

Pritisnite [◀◀] ili [▶▶] na tipki za upravljanje.

5 Odaberite brojeve sigurnosnog koda

Pritisnite [FM] ili [AM] na tipki za upravljanje.

6 Ponovite korake 4 i 5 i dovršite sigurnosni kod.

7 Potvrdite sigurnosni kod

Tipku za upravljanje držite pritisnutom najmanje 3 sekunde.

Kada je sa zaslonu prikaže "RE-ENTER", prikazano je i "CODE".

8 Izvršite korake 4 do 7 i ponovno unesite sigurnosni kod.

Na zaslonu je "APPROVED".

Aktivirana je funkcija sigurnosnog koda.



- Ako unesete kod različit od vašeg sigurnosnog koda, ponovno započnite postupak od koraka 4.

Resetiranje funkcije sigurnosnog koda prilikom prve uporabe audio jedinice nakon isključivanja napajanja s akumulatora ili nakon pritiska tipke Reset

1 Priključite napajanje.

2 Izvršite korake 4 do 7 i ponovno unesite sigurnosni kod.

Na zaslonu je "APPROVED".

Sada možete početi koristiti uređaj.



- Ako unesete pogrešan kod, na zaslonu će se prikazati "WAITING", i generira se vremensko razdoblje zabrane unosa prema tablici dolje.

Po isteku vremena zabrane unosa, na zaslonu se prikaže "CODE", i unos je dopušten.

Broj neispravnih pokušaja unosa koda	Vrijeme zabrane unosa
1	—
2	5 minuta
3	1 sat
4	24 sata

U mirovanju

Ton dodirnog senzora

Uključivanje/isključivanje tona provjere izvođenja operacije (kratki zvučni signal).

Zaslon	Postavka
"BEEP ON"	Čuje se kratki zvučni signal.
"BEEP OFF"	Kratki zvučni signal je isključen.

U mirovanju

Ručno podešavanje sata



- Podešavanje sata može se vršiti ukoliko je <Sinkronizacija sata> (stranica 29) isključeno.

1 Odaberite podešavanja sata

Pritisnite [FM] ili [AM] na tipki za upravljanje.

Odaberite zaslon "CLK ADJ".

2 Pokrenite podešavanja sata

Tipku za upravljanje držite pritisnutom najmanje 1 sekundu.

Prikaz sata trepće.

3 Namjestite sate

Pritisnite [FM] ili [AM] na tipki za upravljanje.

Namjestite minute

Pritisnite [◀◀] ili [▶▶] na tipki za upravljanje.

4 Završite podešavanje sata

Pritisnite [MENU] tipku.

U mirovanju

Sinkronizacija sata

Usklađivanje podatka o vremenu RDS postaje i sata vašeg uređaja.

Zaslon	Postavka
"SYNC ON"	Sinkronizira vrijeme.
"SYNC OFF"	Ručno namjestite vrijeme.



- Za sinkronizaciju sata potrebno je 3 do 4 minute.

U mirovanju

DSI pokazivač da je sustav onemogućen (Disabled System Indicator)

Nakon uklanjanja prednje ploče, crveni pokazivač na uređaju će treptati upozoravajući tako moguće kradljivce.

Zaslon	Postavka
"DSI ON"	LED trepće.
"DSI OFF"	LED isključen.

Funkcija modela KDC-W6534U/KDC-W5534U

U mirovanju

Osvjetljenje s mogućnošću odabira

Odabir crvene ili zelene boje pozadinskog osvijetljenja tipki.

Zaslon	Postavka
"KEY RED"	Boja osvijetljenja je crvena.
"KEY GRN"	Boja osvijetljenja je zelena.

Upravljanje osvijetljenjem zaslona

Funkcija isključuje zaslon kad korisnik ne čini nikakvu aktivnost tijekom pet sekundi. Ova je funkcija učinkovita kad vozite noću.

Zaslon	Postavka
"DISP ON"	Zadržava zaslon uključenim.
"DISP OFF"	Isključuje zaslon nakon što 5 sekundi nema nikakve aktivnosti.



- Podesite osvijetljenost zaslona kad je isključena postavka <Postavljanje demonstracije> (stranica 35).
- Kad je zaslon isključen, pritisak na bilo koju tipku će uključiti zaslon.
- Kad je zaslon isključen, ne možete vršiti nikakvu radnju osim sljedećih:
 - Glasnoća
 - Prigušivanje zvuka
 - Biranje izvora
 - Izbacivanje diska
 - Isključivanje napajanja
- Tijekom upravljanja funkcijom, poput sustava izbornika, zaslon ostaje uključen.

Sustav izbornika

U mirovanju

Prigušivanje osvjetljenja

Automatski prigušuje osvjetljenje zaslona uređaja nakon uključivanja rasvjete vozila.

Zaslon	Postavka
"DIM ON"	Prigušivanje osvjetljenja zaslona.
"DIM OFF"	Osvjetljenje zaslona se ne prigušuje.

Funkcija modela KDC-W6534U

U mirovanju

Mijenanje predizlaza

Mijenanje predizlaza između zadnjeg i subwoofera. (U subwooferu izlazi bez djelovanja upravljanja prigušenjem.)

Zaslon	Postavka
"SWPRE R"	Zadnji predizlaz.
"SWPRE SW"	Subwoofer predizlaz.

Funkcija modela KDC-W6534U

U mirovanju

Postavke ugrađenog pojačala

Upravljanje ugrađenim pojačalom.

Isključivanjem upravljanja ugrađenim pojačalom, poboljšava se kvalitetu zvuka na predizlazu.

Zaslon	Postavka
"AMP ON"	Ugrađeno pojačalo se uključuje.
"AMP OFF"	Ugrađeno pojačalo se isključuje.

Funkcija modela KDC-W6534U

Osim u stanju mirovanja

B.M.S. Sustav upravljanja basovima (Bass Management System)

Podešavanje razine pojačanja niskih tonova vanjskog pojačala uporabom glavne jedinice.

Zaslon	Postavka
"BMS FLT"	Nema pojačanja basova.
"BMS +6"	Razina pojačanja basova je mala (+6dB).
"BMS +12"	Razina pojačanja basova je srednja (+12dB).
"BMS +18"	Razina pojačanja basova je visoka (+18dB).



- O pojačalima snage kojima može upravljati ova jedinica, pročitajte u katalogu ili priručniku s uputama.
- Postoje modeli pojačala koji se mogu podesiti od Flat do +18 dB, i oni koji se mogu podesiti od Flat do +12 dB.
Ukoliko je na osnovnu jedinicu priključeno pojačalo koje se može podesiti samo do razine +12, ako odaberete postavku "BMS +18", ona neće ispravno raditi.

Funkcija modela KDC-W6534U

Osim u stanju mirovanja

B.M.S. odvajanje frekvencije

Podešavanje središnje frekvencije koju pojačava sustav upravljanja basovima (B.M.S.).

Zaslon	Postavka
"BMSF NML"	Pojačavanje s normalnom središnjom frekvencijom.
"BMSF LOW"	Snižavanje normalne središnje frekvencije za 20%.

Funkcija modela KDC-W6534U
Pri priključivanju LX AMP jedinice

AMP upravljanje

Možete upravljati LX AMP priključenim na uređaj.

1 Odaberite AMP upravljanje

Pritisnite [FM] ili [AM] na tipki za upravljanje.

Odaberite zaslon "AMP CTRL".

2 Pokrenite AMP upravljanje

Tipku za upravljanje držite pritisnutom najmanje 1 sekundu.

3 Odaberite stavku AMP upravljanja za podešavanje

Pritisnite [FM] ili [AM] na tipki za upravljanje.



- Pojedinosti o stavki AMP upravljanja potražite u korisničkim uputama dostavljenim sa LX AMP.

4 Namjestite stavku AMP upravljanja

Pritisnite [◀◀] ili [▶▶] na tipki za upravljanje.

5 Završite AMP upravljanje

Pritisnite [MENU] tipku.



- Ne možete koristiti LX AMP u stanju mirovanja.

Vijesti s podešavanjem vremena

Prijemnik se automatski uključuje u trenutku kada započne emitiranje vijesti, čak i ako ne slušate radio. Možete odrediti i vremensko razdoblje kada ne želite prekidanje.

Zaslon i postavka

"NEWS OFF"

"NEWS 00M"

⋮

"NEWS 90M"

Kada je postavljeno "NEWS 00M" — "NEWS 90M" uključena je funkcija prekida slušanja trenutnog programa čim započne emitiranje vijesti. Kada je uključena, uključen je pokazivač "news". Kada vijesti započnu, na zaslonu se prikazuje "NEWS" i program se prebacuje se na vijesti.



- Ako namjestite postavku na "20MIN", prijem sljedećih vijesti može započeti tek 20 minuta nakon prvih.
- Glasnoća vijesti jednaka je glasnoću ugođenoj za <Informacije o stanju na cestama> (stranica 17).
- Funkcija je dostupna samo ukoliko odabrana postaja šalje PTY kod za vijesti ili pripada u <Enhanced Other Network> - one koje šalju PTY kod za vijesti.
- Kada je uključena funkcija prekida za vijesti, prijemnik prebacuje na FM postaju.

Uporaba prijemnika

Lokalno pretraživanje

Tijekom ugađanja automatskim pretraživanjem, pretražuju se samo postaje s dobrim prijemom.

Zaslon	Postavka
"LO.S OFF"	Funkcija lokalnog pretraživanja je isključena.
"LO.S ON"	Funkcija lokalnog pretraživanja je uključena.

Uporaba prijemnika

Način traženja postaja

Podešava način traženja postaja.

Način traženja postaja	Zaslon	Postupak
Automatsko traženje	"AUTO 1"	Automatsko traženje postaja.
Traženje prethodno podešenih postaja	"AUTO 2"	Traženje postaja prethodno podešenih u memoriji.
Ručno	"MANUAL"	Uobičajeno ručno traženje postaja.

AF (Alternative Frequency) - alternativna frekvencija

Kod slabog prijema, uređaj automatski prelazi na drugu frekvenciju s boljim prijemom koja se emitira isti program na istoj RDS mreži.

Zaslon	Postavka
"AF ON"	AF funkcija je uključena.
"AF OFF"	AF funkcija je isključena.

Kada je AF funkcija uključena, uključen je pokazivač "RDS".



- Ukoliko druga postaja s jačim signalom istog programa na istoj RDS mreži nije dostupna, program ćete čuti isprekidano. U tom slučaju isključite AF funkciju.

Ograničavanje RDS područja (funkcija ograničavanja područja)

Možete izabrati želite li ograničiti na određeno područje RDS kanale koje primite AF funkcijom za određenu mrežu.

Zaslon	Postavka
"REG ON"	Funkcija ograničavanja područja je uključena.
"REG OFF"	Funkcija ograničavanja područja je isključena.



- Ako AF funkcije nije ograničena na određeno područje i mrežu, tada traži postaje s dobrim prijemom u istoj RDS mreži.

Automatsko traženje boljeg prijema informacija o stanju na cestama

Kada je TI funkcija uključena, a prijem informacija o stanju na cestama je slab, uređaj će automatski tražiti drugu postaju s boljim prijemom koja emitira informacije o stanju na cestama.

Zaslon	Postavka
"ATPS ON"	Automatsko traženje boljeg TI prijema uključeno.
"ATPS OFF"	Automatsko traženje boljeg TI prijema isključeno.

U FM prijemu

Mono prijem

Smetnje je moguće smanjiti ukoliko stereo emisije primite na mono način.

Zaslon	Postavka
"MONO OFF"	Mono prijem je isključen.
"MONO ON"	Mono prijem je uključen.

Funkcija modela KDC-W6534U

Upravljanje vanjskim zaslonom

Mijenjanje prikaza na vanjskom zaslonu priključenom na ovu jedinicu.

Zaslon
"OEM DISP"

Svaki puta kada pritisnete tipku za [◀◀] ili [▶▶], zaslon se mijenja.

Funkcija modela KDC-W6534U/KDC-W5534U

Postavke prikaza pomoćnog ulaza

Odabir prikaza kad je uključen pomoćni ulaz.

1 Odaberite pomoćni ulaz

Pritisnite [SRC] tipku.

Odaberite zaslon "AUX"/"AUX EXT".

2 Pokrenite rad s izbornicima

Držite pritisnutu [MENU] tipku najmanje 1 sekundu.

Na zaslonu je "MENU".

3 Pokrenite podešavanje prikaza pomoćnog ulaza

Pritisnite [FM] ili [AM] na tipki za upravljanje.

Odaberite zaslon "NAME SET".

4 Pokrenite podešavanje prikaza pomoćnog ulaza

Tipku za upravljanje držite pritisnutom najmanje 1 sekundu.

Vidjet ćete trenutno odabrani prikaz pomoćnog ulaza.

5 Odaberite prikaz za pomoćni ulaz

Pritisnite [◀◀] ili [▶▶] na tipki za upravljanje.

Svakim pritiskom tipke prikaz na zaslonu se mijenja kako je opisano u nastavku.

- "AUX"/"AUX EXT"
- "DVD"
- "PORTABLE"
- "GAME"
- "VIDEO"
- "TV"

6 Završite podešavanja prikaza pomoćnog ulaza

Pritisnite [MENU] tipku.



- Kad se postupak zaustavi na 10 sekundi, zabilježi se naziv u tom trenutku, a podešavanje prikaza pomoćnog ulaza se zatvara.
- Prikaz pomoćnog ulaza može se podesiti samo kada se upotrebljava pomoćni ulaz dodatnog KCA-S210A. (KDC-W5534U)

Pomicanje teksta

Podešavanje pomicanja prikazanog teksta.

Zaslon	Postavka
"SCL MANU"	Ne pomiče se.
"SCL AUTO"	Pomiče kada se prikaz mijenja.



- Tekst koji se može pomicati prikazan je u nastavku.
 - CD tekst
 - Naziv mape/ Naziv datoteke/ Naslov pjesme/ Ime izvođača/ Naziv albuma
 - MD naslov
 - Radio tekst

Funkcija modela KDC-W6534U

U mirovanju

Podešavanje ugrađenog pomoćnog ulaza

Postavke funkcija ugrađenog pomoćnog ulaza.

Zaslon	Postavka
"AUX OFF"	Pri odabiru izvora, nema pomoćnog ulaza.
"AUX ON"	Pri odabiru izvora, postoji pomoćni ulaz.

U mirovanju

Tajmer za isključivanje uređaja

Namještanje tajmera kako bi se uređaj automatski isključio nakon određenog vremena mirovanja.

Uporaba ove postavke šteti akumulator vozila.

Zaslon	Postavka
"OFF -- --"	Funkcija tajmera za isključivanje uređaja je isključena.
"OFF 20M" (izvorna postavka)	Isključuje uređaj nakon 20 minuta mirovanja.
"OFF 40M"	Isključuje uređaj nakon 40 minuta mirovanja.
"OFF 60M"	Isključuje uređaj nakon 60 minuta mirovanja.



- Podešavajte nakon postavke <Sigurnosni kod> (stranica 28).

U mirovanju

Postavke čitanja CD-a

Kada ima poteškoća s reprodukcijom CD-a posebnog formata, ove postavke omogućuju prisilnu reprodukciju CD-a.

Zaslon	Postavka
"CD READ1"	Reprodukcija CD-a i audio datoteke
"CD READ2"	Prisilno izvođenje CD-a.



- S postavkom "CD READ2" nije moguće reproducirati audio datoteku.
Neki glazbeni CD-i možda se neće moći reproducirati sa "CD READ2" postavkom.

Funkcija modela KDC-W6534U
Funkcija ACDrive medija

Glasovno kazalo

Podešavanje najave tijekom izvođenja ACDrive medija.

Zaslon	Postavka
"V-ID ON"	Vodič s najavom.
"V-ID OFF"	Bez najave.

Tijekom uporabe CD/ USB

Prikaz inačice firmware-a

Prikaz inačice firmware-a uređaja.

1 Odaberite prikaz inačice firmware-a

Pritisnite [FM] ili [AM] na tipki za upravljanje.
Odaberite zaslon "ACD VER"/"F/W VER".

2 Prikaz inačice firmware-a

Pritisnite [◀◀] ili [▶▶] na tipki za upravljanje.

Funkcija modela KDC-W6534U
Tijekom uporabe CD/ USB

Prikaz jedinstvenog ID-a

Prikazuje serijski broj svakog proizvoda.

1 Odaberite prikaz jedinstvenog ID-a

Pritisnite [FM] ili [AM] na tipki za upravljanje.
Odaberite zaslon "ACD ID".

2 Prikaz jedinstvenog ID-a

Pritisnite [◀◀] ili [▶▶] na tipki za upravljanje.

Funkcija modela KDC-W6534U
Osim u stanju mirovanja

Prethodno ugođena memorija

Registracija vrijednosti postavljenih upravljanjem zvukom. Memorija se ne može obrisati pomoću tipke za resetiranje.

1 Postavke upravljanja zvukom

Provedite sljedeće postupke za podešavanje upravljanja zvukom.
- <Upravljanje zvukom> (stranica 11)
- <Audio postavke> (stranica 12)

2 Pokrenite rad s izbornicima

Držite pritisnutu [MENU] tipku najmanje 1 sekundu.
Na zaslonu je "MENU".

3 Odaberite prethodno ugađanje zvuka

Pritisnite [FM] ili [AM] na tipki za upravljanje.
Odaberite zaslon "A-PRESET".

4 Pokrenite prethodno ugađanje zvuka

Tipku za upravljanje držite pritisnutom najmanje 1 sekundu.

5 Odaberite prethodno podešavanje memorije

Pritisnite [FM] ili [AM] na tipki za upravljanje.
Odaberite zaslon "MEMORY".

6 Pohranite prethodno ugađanje zvuka u memoriju

Tipku za upravljanje držite pritisnutom najmanje 2 sekunde.
Prikaz "MEMORY" trepne 1 put.

7 Završetak rada s prethodnim ugađanjem zvuka

Pritisnite [MENU] tipku.



- Registrirajte 1 par prethodno podešenih audio memorija. Nije moguće registrirati prema izvoru zvuka.
- Kada pritisnete Reset, svi izvori imat će vrijednost postavke koja je registrirana.
- Nije moguće registrirati sljedeće stavke.
Glasnoća, Balans, Fader, Jačina zvuka, Izjednačenje glasnoće

Funkcija modela KDC-W6534U

Osim u stanju mirovanja

Pozivanje prethodno ugođenog zvuka

Pozivanje postavki zvuka spremljenih u <Prethodno ugođena memorija> (stranica 34).

1 Odaberite izvor
Pritisnite [SRC] tipku.

2 Pokrenite rad s izbornicima
Držite pritisnutu [MENU] tipku najmanje 1 sekundu.
Na zaslonu je "MENU".

3 Odaberite prethodno ugađanje zvuka
Pritisnite [FM] ili [AM] na tipki za upravljanje.
Odaberite zaslon "A-PRESET".

4 Pokrenite prethodno ugađanje zvuka
Tipku za upravljanje držite pritisnutom najmanje 1 sekundu.

5 Odaberite pozivanje prethodno ugođenog zvuka
Pritisnite [FM] ili [AM] na tipki za upravljanje.
Odaberite zaslon "RECALL".

6 Pozovite prethodno ugođeni zvuk
Tipku za upravljanje držite pritisnutom najmanje 2 sekunde.
Prikaz "RECALL" trepne 1 put.

7 Završetak rada s prethodnim ugađanjem zvuka
Pritisnite [MENU] tipku.



- Korisnička memorija u <System Q> (stranica 11) mijenja se u vrijednost koja je pozvana iz memorije.
- Stavka tona izvora u memoriji u <Upravljanje zvukom> (stranica 11) mijenja se u vrijednost koju je pozvao odabrani izvor.

U mirovanju

Postavljanje demonstracije

Postavlja demonstraciju kao način prikaza.

1 Odaberite demonstraciju
Pritisnite [FM] ili [AM] na tipki za upravljanje.
Odaberite zaslon "DEMO".

2 Postavite demonstraciju
Tipku za upravljanje držite pritisnutom najmanje 2 sekunde.

Svakim pritiskom tipke najmanje 2 sekunde, demonstracija se mijenja kako je navedeno tablicom dolje.

Zaslon	Postavka
"DEMO ON"	Funkcija demonstracije je uključena.
"DEMO OFF"	Prestanak demonstracije (normalni način rada).

Pribor/ Postupak ugradnje

Pribor

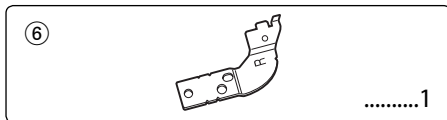
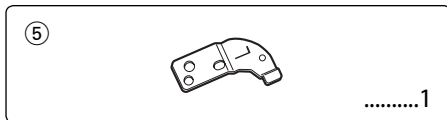
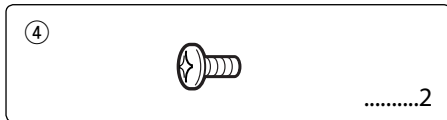
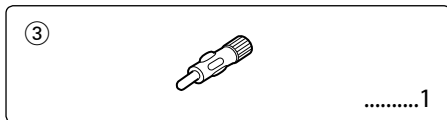
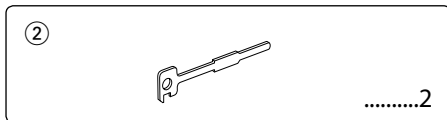
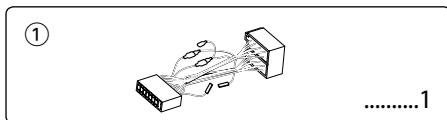

Postupak ugradnje

1. Kako biste spriječili kratke spojeve, uklonite ključ iz kontakta odspojite ⊖ kraj akumulatora.
2. Priključite odgovarajuće ulazne i izlazne kabele na svaku jedinicu.
3. Priključite kabel na ožičenje.
4. Uzmite B konektor s ožičenja i priključite ga na konektor zvučnika vašeg vozila.
5. Uzmite A konektor s ožičenja i priključite ga na konektor za vanjsko napajanje na vašem vozilu.
6. Priključite konektor ožičenja na uređaj.
7. Ugradite uređaj u vozilo.
8. Ponovno spojite ⊖ kraj akumulatora.
9. Pritisnite tipku za resetiranje.



- Ako se napajanje ne uključi (ili je uključeno, ali se odmah zatim isključi), možda je kabel zvučnika u kratkom spoju ili je u dodiru sa šasijom vozila te se uključila funkcija zaštite. Stoga, provjerite kabel zvučnika.
- Ako vaše vozilo nije pripremljeno za ovaj posebni sustav priključenja, savjetujte se s vašim dobavljačem Kenwood opreme.
- Koristite prilagodni adapter za antenu (ISO-JASO) kad kabel antene ima ISO priključak.
- Svaki kabel priključite tako da je priključak pravilno postavljen u odgovarajuće priključno mjesto.
- Kao kontakt u vozilu nema parkirni položaj (ACC), ili je kabel za paljenje spojen na izvor stalnog napona poput kabela akumulatora, napajanje neće biti povezano s paljenjem motora (tj. neće se uključivati i isključivati zajedno s paljenjem motora). Ako želite povezati napajanje uređaja s paljenjem motora, priključite kabel za paljenje motora na izvor napajanja koji se može uključiti i isključiti kontakt ključem.
- Ako pregori osigurač, najprije provjerite da nije došlo do kratkog spoja, zatim zamijenite osigurač novim iste nazivne vrijednosti.
- Izolirajte nepriključene kabele trakom za izolaciju ili sličnom. Kako bi spriječili pojavu kratkoga spoja, na skidajte zaštitu s krajeva nepriključenih kabela ili priključaka.
- Priključite pravilno kabele zvučnika na odgovarajuće priključke. Uređaj se može pokvariti ili oštetiti ako razdvajate ⊖ kabele i/ili ih pričvršćujete za bilo koji metalni dio vozila.
- Nakon ugradnje uređaja, provjerite da li svjetla kočnica, pokazivači, brisači, itd. na vozilu rade pravilno.
- Ako utor za ugradnju uređaja ima poklopac, ugradite uređaj tako da prednja ploča prilikom otvaranja i zatvaranja ne dodiruje poklopac.
- Postavite uređaj tako da je kut postavljanja 30° ili manje.

Spajanje kabela na priključke (KDC-W6534U)

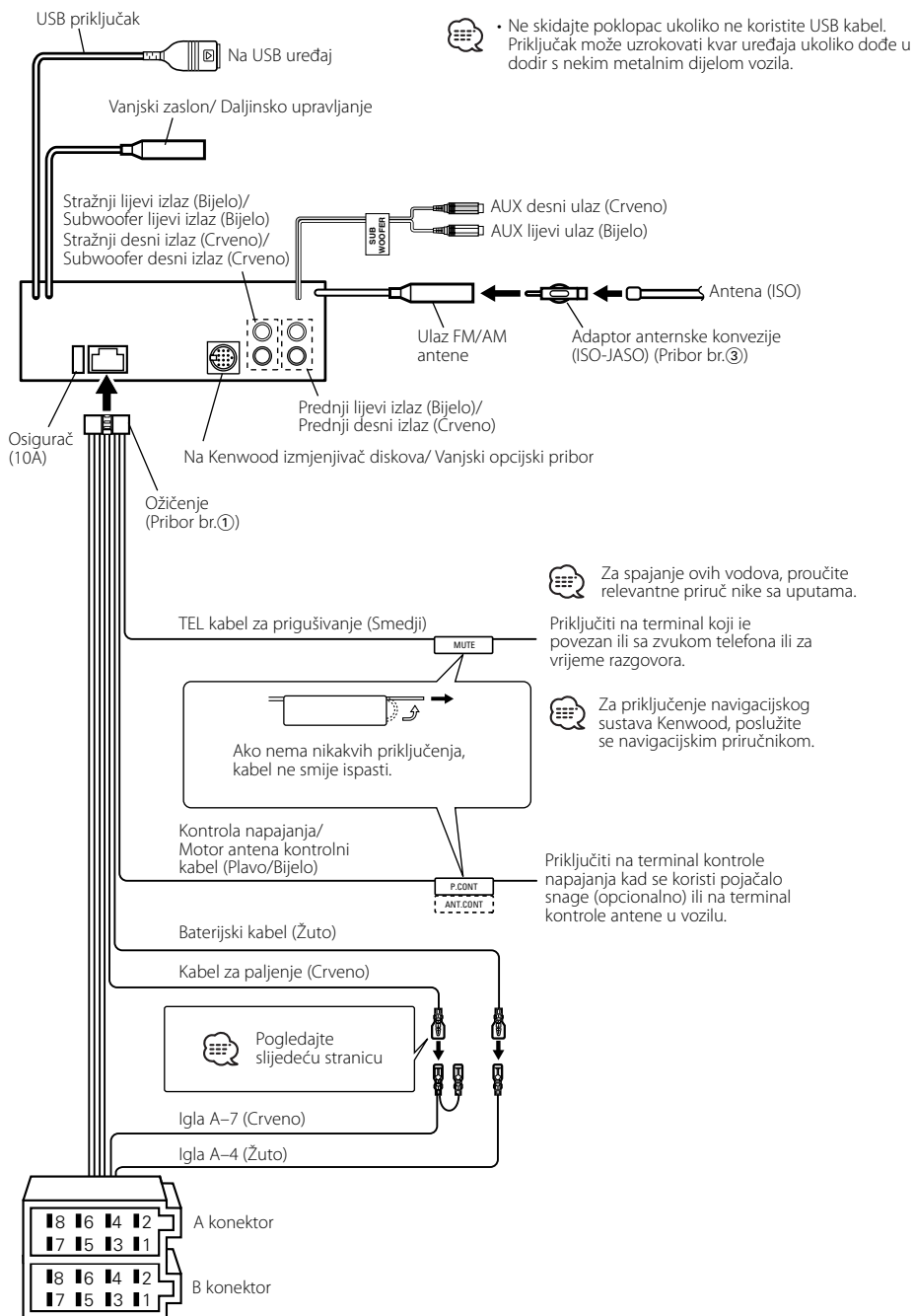

Spajanje kabela na priključke (KDC-W5534U/W534U)

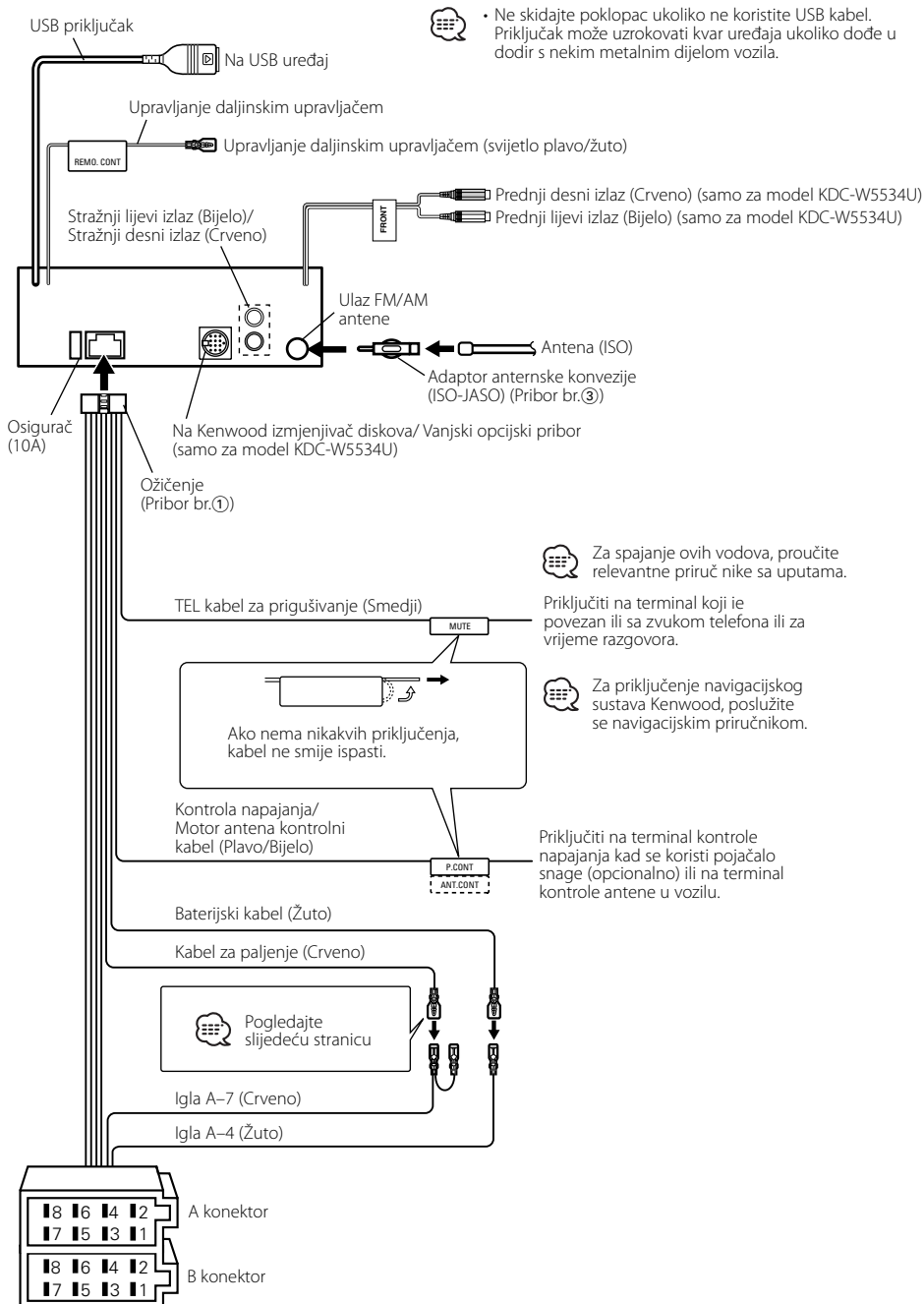

Spajanje kabela na priključke

Uputstvo o funkcijama priključaka

Brojevi nožica za ISO priključke	Boja kabela	Funkcije
Priključak za vanjsko napajanje		
A-4	Žuto	Akumulator
A-5	Plavo/bijelo	Napajanje
A-6	Narančasto/bijelo	Prigušivanje osvijetljenja
A-7	Crveno	Paljenje (parkirni položaj - ACC)
A-8	Crni	Uzemljenje
Priključak zvučnika		
B-1	Ljubičasta	Zadnji desni (+)
B-2	Ljubičasto/crni	Zadnji desni (-)
B-3	Siva	Prednji desni (+)
B-4	Sivo/crni	Prednji desni (-)
B-5	Bijelo	Prednji lijevi (+)
B-6	Bijelo/crni	Prednji lijevi (-)
B-7	Zelena	Zadnji lijevi (+)
B-8	Zeleno/crni	Zadnji lijevi (-)

⚠ UPOZORENJE

Spajanje na ISO priključak

Raspored nožica za ISO priključke ovisi o vrsti vozila. Pravilno spajanje sprječava oštećenje uređaja.

Uobičajeno spajanje ožičenja opisano je u točki [1] u nastavku. Ako su nožice ISO priključka postavljene kako je opisano u [2] ili [3], spajanje izvedite kako je prikazano. Pri ugradnji uređaja u **Volkswagen** vozila, obavezno spojite kabele kao je prikazano točkom [2] u nastavku.

- [1] (Uobičajene postavke) Nožica A-7 (crveno) ISO priključka vozila je povezana s paljenjem, a nožica A-4 (žuto) povezana je na stalno napajanje.

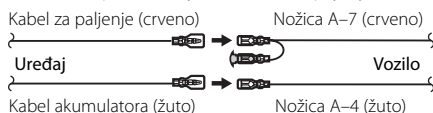

- [2] Nožica A-7 (crveno) ISO priključka vozila je spojena na stalno napajanje, a nožica A-4 (žuto) spojena je na paljenje.

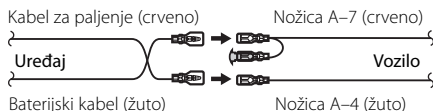

- [3] Nožica A-4 (žuto) ISO priključka vozila je slobodna, dok je nožica A-7 (crveno) spojena na stalno napajanje (ili su obje nožice A-7 (crveno) i A-4 (žuto) spojene na stalno napajanje).

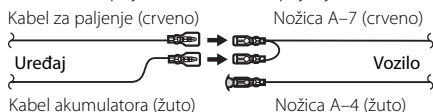

- Kad je spajanje izvedeno kao u točki [3] gore, napajanje uređaja neće biti povezano s kontakt ključem. Stoga, uvijek isključite napajanje uređaja kad je isključeno paljenje. Kako biste povezali napajanje uređaja s paljenjem, priključite kabel za paljenje (ACC...crveni) na izvor napajanja koji se može uključiti i isključiti ključem za paljenje.

Ugradnja

Metalna traka za ugradnju
(dostupno na tržištu)

Negorivi ili metalni nosač

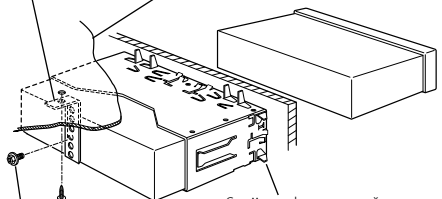

Savijte rubove nosača za ugradnju odvijačem ili sličnim alatom i pričvrstite ih.

Samozatvarajući vijak
(dostupno na tržištu)

Vijak (M4x8)
(dostupno na tržištu)



- Uređaj mora biti čvrsto postavljen na mjesto ugradnje. Ako uređaj nije čvrsto ugrađen, moguća je loša reprodukcija zvuka (npr. preskanje).

Pričvršćivanje prednje ploče na uređaj vijcima

Pričvršćivanje prednje ploče na uređaj tako da ne ispada.

- 1 Pogledajte odlomak <Skidanje okvira od tvrde gume> (stranica 41) i zatim uklonite okvir od tvrde gume.
- 2 Otvorite prednju ploču pritiskanjem tipke za otpuštanje.

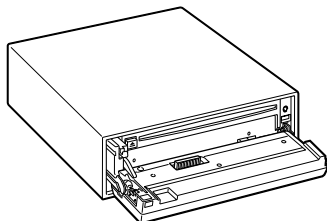

- 3 Stegnite vijak ($\varnothing 2 \times 5$ mm) (Pribor br.④) i držač (Pribor br.⑤) kako je prikazano slikom.

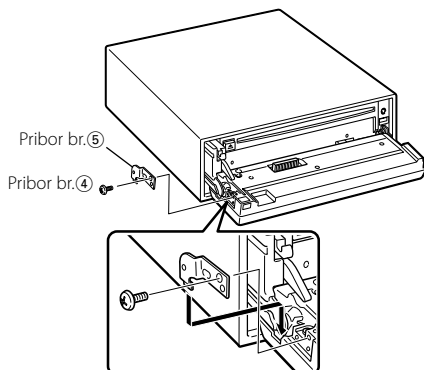

- 4 Stegnite vijak ($\varnothing 2 \times 5$ mm) (Pribor br.④) i držač (Pribor br.⑥) kako je prikazano slikom.

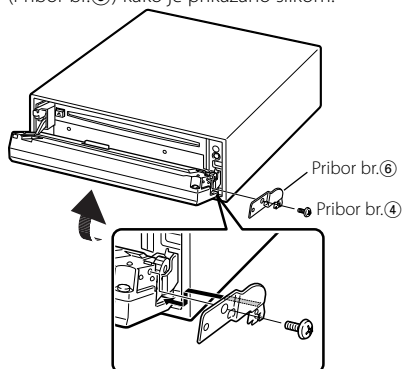

- Nikada ne stavljajte vijke u bilo koji otvor osim naznačenog. Ako ih umetnete u krivi otvor, može doći će do kontakta što može oštetiti mehaničke dijelove uređaja.

Skidanje uređaja

Skidanje okvira od tvrde gume

- 1 Stavite prihvatnice na alat za skidanje i skinite dvije brave na gornjoj strani. Podignite okvir i povucite ga prema naprijed, kako je prikazano slikom.

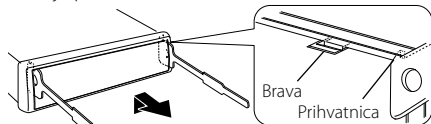

Pribor br.②
Alat za skidanje

- 2 Kad je skinuta gornja strana, skinite i donje.

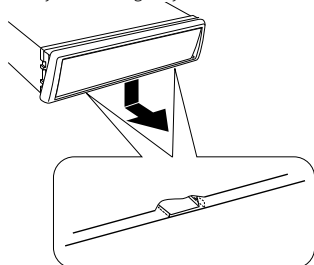

- Okvir se na isti način može skinuti s donje strane.

Skidanje uređaja

- 1 Pogledajte odlomak <Skidanje okvira od tvrde gume> (stranica 41) i zatim uklonite okvir od tvrde gume.
- 2 Skinite vijak (M4 × 8) na zadnjoj ploči.
- 3 Umetnite dva alata za skidanje duboko u utore za ugradnju sa svake strane uređaja, kako je prikazano slikom.

Vijak (M4×8)
(dostupno na tržištu)

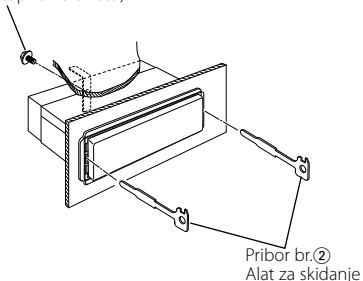

- 4 Gurnite prema dolje alat za skidanje dok ga pritišćete prema unutra, i zatim izvucite uređaj do pola.

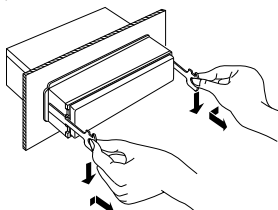

- Budite pažljivi kako se ne bi ozlijedili prihvatnicama na alatu za skidanje.

- 5 Rukama potpuno izvucite uređaj, pažljivo kako Vam ne bi ispao.

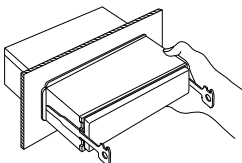

Kvarovi i moguća rješenja

Ono što se može činiti kvarom na Vašem uređaju, može biti samo rezultat lošeg rukovanja ili nepravilnog spajanja. Prije no što pozovete servis, moguće rješenje problema najprije potražite u tablici koja slijedi.

Općenito

? Napajanje se ne uključuje.

- ✓ Pregorio je osigurač.
- ☞ Nakon provjere na kratki spoj u kabelima, zamijenite osigurač drugim iste vrijednosti.

? Nije moguće uključiti neki izvor zvuka.

- ✓ Nije umetnut nositelj zvuka.
- ☞ Podesite vrstu nositelja zvuka koji želite slušati. Ako u uređaju nema nositelja zvuka, nije moguće uređaj prebaciti na taj izvor zvuka.
- ✓ Izmjenjivač diskova nije priključen.
- ☞ Priključite izmjenjivač diskova. Ako izmjenjivač diskova nije priključen na odgovarajući ulazni priključak, vanjski disk ne može biti izvor zvuka.

? Memorija se briše nakon gašenja vozila.

- ✓ Kabeli za paljenje vozila i baterije nepravilno su spojeni.
- ☞ Ispravno spojite kabele prema poglavlju <Spajanje kabela na priključke> (stranica 37, 38).

? Ne radi funkcija utišavanja pri telefonskom pozivu TEL Mute.

- ✓ Kabel za utišavanje telefona nije dobro spojen.
- ☞ Ispravno spojite kabele prema poglavlju <Spajanje kabela na priključke> (stranica 37, 38).

? Uključuje se funkcija utišavanja pri telefonskom pozivu TEL Mute iako žica nije spojena.

- ✓ TEL Mute kabel dodiruje neki metalni dio vozila.
- ☞ Maknite TEL Mute kabel dalje od metalnog dijela vozila.

? Čak i kada je jačina zvuka uključena, nema kompenzacije visokog tona.

- ✓ Za izvor zvuka odabran je prijemnik.
- ☞ Kad je izvor tona prijemnik, visoki ton se ne kompenzira.

? Nema zvuka ili je glasnoća zvuka vrlo mala.

- ✓ Postavke podešavanja prigušenja ili balansa u potpunosti su na jednoj strani.
- ☞ Podesite prigušenje i balans u sredinu.
- ✓ Ulazni/izlazni vodiči ili ožičenje je nepravilno spojeno.
- ☞ Ponovno spojite ulazne/izlazne vodiče i/ili ožičenje na pravilan način. Vidi odjeljak o <Spajanje kabela na priključke> (stranica 37, 38).
- ✓ Vrijednosti otklona jačine zvuka od osnovne vrijednosti su niske.
- ☞ Povećajte otklon glasnoće od osnovne vrijednosti, prema <Audio postavke> (stranica 12).
- ✓ Isključena je <Postavke ugrađenog pojačala> (stranica 30).
- ☞ Uključite.

? Kvaliteta zvuka je loša ili je zvuk izobličen.

- ✓ Možda je u vozilu oštećen i vijkom dodirnut vodič zvučnika.
- ☞ Provjerite ožičenje zvučnika.
- ✓ Zvučnici nisu pravilno ožičeni.
- ☞ Ponovno spojite kabele zvučnika tako da je na svaki izlazni spojni priključak spojen drugi zvučnik.

? Ne oglašava se dodirni senzor.

- ✓ Koristite priključak predizlaza.
- ☞ Dodirni senzor ne može se oglasiti na predizlaznom priključku.

? Funkcija prigušivanja osvjetljenja ne radi.

- ✓ Nije spojen kabel prigušivanja osvjetljenja.
- ☞ Pravilno spojite kabel prigušivanja osvjetljenja.
- ✓ <Prigušivanje osvjetljenja> (stranica 30) je isključen.
- ☞ Uključite.

? Zaslon se zacrni tijekom pomicanja.

- ✓ <Upravljanje osvjetljenjem zaslona> je isključeno.
- ☞ Pogledajte <Upravljanje osvjetljenjem zaslona> (stranica 29).

? Iako je sinkronizacija sata uključena, sat nije moguće podesiti.

- ✓ Primljena RDS postaja ne šalje podatke o vremenu.
- ☞ Namjestite drugu RDS postaju.

Prijemnik kao izvor zvuka

? Radio prijem je loš.

- ✓ Antena na vozilu nije izvučena.
☞ Povucite antenu do kraja.
- ✓ Kontrolni kabel antene nije priključen.
☞ Ispravno spojite kabele prema poglavlju <Spajanje kabela na priključke> (stranica 37, 38).

? Glasnoća nije ona koja je ugođena za informacije o stanju na cestama.

- ✓ Ugođena glasnoća je manja od glasnoće prijemnika.
☞ Ako je glasnoća prijemnika veća od ugođene, koristit će se glasnoća prijemnika.

Disk kao izvor zvuka

? Prikazan je "AUX EXT" no nije moguće upravljanje vanjskim diskom.

- ✓ Priključen je izmjenjivač diskova koji ovaj uređaj ne podržava.
☞ Koristite mjenjače diskova navedene u <O CD playerima/izmjenjivačima CD-a koji se mogu priključiti na ovaj uređaj> (stranica 3) u odlomku <Sigurnosna upozorenja>.

? Jedan disk ne radi, dok drugi rade.

- ✓ Taj disk je onečišćen.
☞ Očistite CD.
- ✓ Disk je umetnut u krivi utor.
☞ Otvorite spremnik diskova i provjerite broj određenog diska.
- ✓ Disk je jako izgreban.
☞ Ubacite drugi disk.

? Nije moguće izvaditi disk.

- ✓ Prošlo je više od 10 minuta od isključivanja kontakta vozila.
☞ Disk je moguće izvaditi samo tijekom 10 minuta od isključivanja kontakta vozila. Ako je prošlo više od 10 minuta, ponovno uključite kontakt vozila i pritisnite tipku Eject.

? Disk nije moguće umetnuti.

- ✓ Već je umetnut drugi disk.
☞ Pritisnite tipku [▲] i izvadite disk.

? Izravno pretraživanje nije moguće.

- ✓ Uključena je druga funkcija.
☞ Isključite sviranje slučajnim redoslijedom ili druge funkcije.

? Traženje zapisa nije moguće.

- ✓ Za prvu ili posljednju pjesmu diska/mape.
☞ Kod svakog diska/mape, traženje zapisa nije moguće u povratnom smjeru do prve pjesme ili prema naprijed do zadnje pjesme.

Audio datoteka kao izvor zvuka

? Nije moguća reprodukcija audio datoteke.

- ✓ Medij je ogreben ili prljav.
☞ Očistite medij, pogledavši u poglavlje Čišćenje CD-a sekcije <O CD-ima> (stranica 6).

? Kod reprodukcije audio datoteke zvuk preskače.

- ✓ Medij je ogreben ili prljav.
☞ Očistite medij, pogledavši u poglavlje Čišćenje CD-a sekcije <O CD-ima> (stranica 6).
- ✓ Zapis je u lošem stanju.
☞ Ponovite snimanje ili upotrijebite drugi medij.

? Duljina trajanja audio datoteke nije točno prikazana.

- ✓ ---
☞ Ponekad vrijeme nije točno prikazano zbog uvjeta pri snimanju audio datoteke.

USB uređaj kao izvor

? Nije otkriven USB uređaj.

- ✓ USB priključak nije spojen.
☞ Ispravno spojite priključak USB uređaja.

? USB uređaj ne reproducira svoje audio datoteke.

- ✓ USB priključak nije spojen.
☞ Ispravno spojite priključak USB uređaja.

Kvarovi i moguća rješenja

Dolje navedene poruke prikazuju stanje sustava.

EJECT:	U izmjenjivaču diskova nije napunjen spremnik diskova. Spremnik diskova nije potpuno napunjen. ⇨ Napunite pravilno spremnik diskova. Nema CD-a u uređaju. ⇨ Umetnite CD.	HOLD:	Zaštitni sklop uređaja se aktivira ukoliko temperatura unutar automatskog izmjenjivača diskova prelazi 60°C (140°F), čime se zaustavlja svaki rad. ⇨ Ohladite uređaj otvaranjem prozora ili uključivanjem klima uređaja. Kad temperatura padne ispod 60°C (140°F), disk će se ponovno početi reproducirati.
NO DISC:	U spremnik diskova nije umetnut disk. ⇨ Umetnite disk u spremnik diskova.	IN (trepće):	CD player ne radi pravilno. ⇨ Ponovo umetnite CD. Ako CD nije moguće izbaciti ili ako zaslon nastavi treptati čak i kada je CD pravilno umetnut, isključite napajanje i obratite se najbližem servisu.
TOC ERR:	U spremnik diskova nije umetnut disk. ⇨ Umetnite disk u spremnik diskova. CD je jako prljav. CD je okrenut naopak. CD je jako izgreban. ⇨ Očistite CD i pravilno ga umetnite.	PROTECT:	Kabel zvučnika je u kratkom spoju ili dodiruje šasijsko vozilo, a tada se aktivira funkcija zaštite. ⇨ Pravilno spojite ili izolirajte kabel zvučnika i pritisnite tipku za ponovno pokretanje (reset).
READ ERR:	• Broj datoteka ili mapa pohranjenih na priključenom USB uređaju veći je od dozvoljenog. • Datotečni sustav priključenog USB uređaja je oštećen. ⇨ Ponovno kopirajte datoteke i mape za USB uređaj prema uputama na http://www.kenwood.com/usb/ . Ukoliko je poruka o grešci i dalje prisutna, treba inicijalizirati USB uređaj ili koristiti drugi USB uređaj.	NA FILE:	Uređaj ne podržava taj format audio datoteke. ⇨ ----
E-05:	CD je okrenut naopak. ⇨ Umetnite CD pravilno.	COPY PRO:	Reproducira se datoteka zaštićena od kopiranja. ⇨ ----
BLANK:	Na MD nije ništa snimljeno.	DEMO MODE:	Odabran je prikazni način rada. ⇨ Uključena je postavka <Postavljanje demonstracije> (stranica 35). Isključite.
NO TRACK:	Na MD nije ništa snimljeno, iako ima naslov.	NO DVICE:	USB uređaj je odabran kao izvor iako nema spojenog USB uređaja. ⇨ Promijenite izvor na bilo koji osim USB. Priključite USB uređaj i ponovno za izvor odaberite USB.
NO PANEL:	Prednja ploča pomoćne jedinice koja je povezana s ovim uređajem je uklonjena. ⇨ Vratite je na mjesto.	NA DVICE:	Spojen je USB uređaj koji nije podržan. ⇨ Za podržane USB uređaje pogledajte <O USB uređaju> (stranica 7).
E-77:	Uređaj zbog nekog razloga ne radi dobro. ⇨ Pritisnite tipku za resetiranje na uređaju. Ako se ne pojavi "E-77", savjetujte se s najbližim servisom.	NO MUSIC/ E-15:	• Umetnut je medij koji nema snimljene podatke koje uređaj može reproducirati. • Priključeni USB uređaj ne sadrži izvode audio datoteke. ⇨ Upotrijebite medij sa snimljenim podacima koje uređaj može reproducirati.
E-99:	Nešto nije u redu sa spremnikom diskova. Ili uređaj ne radi zbog nekog razloga. ⇨ Provjerite spremnik diskova. Zatim, pritisnite tipku za resetiranje na uređaju. Ako poruka "E-99" ne nestane, posavjetujte se s najbližim servisom.	USB ERR:	Priključeni USB uređaj ima navedeni trenutni kapacitet veći od dozvoljenih granica. ⇨ Provjerite USB uređaj s referentnim u <O USB uređaju> (stranica 7). Moguć je neki problem s priključenim USB uređajem. ⇨ Skinite USB uređaj i ponovno ga priključite. Ukoliko se pojavi ponovno ista poruka, koristite drugi USB uređaj.
LOAD:	Izmjena diskova u izmjenjivaču.		
READING:	Uređaj čita podatke na disku.		

Tehnički podaci

Tehnički podaci su podložni promjenama bez najave.

FM prijemnik

- Raspon frekvencija (50 kHz prostora)
 - : 87,5 MHz – 108,0 MHz
- Korisna osjetljivost (S/N = 26dB)
 - : 0,7 μ V/75 Ω
- Osjetljivost na stišavanje (S/N = 46dB)
 - : 1,6 μ V/75 Ω
- Frekvencijski odgovor (\pm 3,0 dB)
 - : 30 Hz – 15 kHz
- Omjer signala i buke (MONO)
 - : 65 dB
- Selektivnost (DIN) (\pm 400 kHz)
 - : \geq 80 dB
- Stereo odvajanje (1 kHz)
 - : 35 dB

MW prijemnik

- Raspon frekvencija (9 kHz prostora)
 - : 531 kHz – 1611 kHz
- Korisna osjetljivost (S/N = 20dB)
 - : 25 μ V

LW prijemnik

- Raspon frekvencija
 - : 153 kHz – 281 kHz
- Korisna osjetljivost (S/N = 20dB)
 - : 45 μ V

CD uredjaj

- Laserska dioda
 - : GaAlAs
- Digitalni filter (D/A)
 - : 8 puta presampliran
- D/A Pretvarač
 - : 1 Bit
- Brzina vretena
 - : 1000 – 400 rpm (CLV 2 puta)
- Kolebanje tona (Wow & Flutter)
 - : Ispod mjerljivih granica
- Frekvencijski odgovor (\pm 1 dB)
 - : 10 Hz – 20 kHz
- Ukupna harmonička distorzija (1 kHz)
 - : 0,008 %
- Omjer signala i buke (1 kHz)
 - : 110 dB
- Dinamički raspon
 - : 93 dB
- MP3 dekodiranje
 - : Usklađeno s MPEG-1/2 Audio Layer-3
- WMA dekodiranje
 - : Usklađeno s Windows Media Audio
- AAC dekodiranje
 - : "m4a" datoteka u AAC-LC formatu

Audio

- Maksimalna izlazna snaga
 - : 50 W x 4 (KDC-W6534U/W5534U)
 - : 45 W x 4 (KDC-W534U)
- Kimenođ teljesítmény (DIN 45324, +B=14,4V)
 - : 30 W x 4 (KDC-W6534U/W5534U)
 - : 28 W x 4 (KDC-W534U)
- Impedancija zvučnika
 - : 4 – 8 Ω
- Rad tona
 - Duboki tonovi : 100 Hz \pm 8 dB
 - Srednji tonovi : 1 kHz \pm 8 dB
 - Visoki tonovi : 10 kHz \pm 8 dB
- Predizlazna razina / opterećenje (tijekom reprodukcije diska)
 - : 2500 mV/10 k Ω (KDC-W6534U)
 - : 2000 mV/10 k Ω (KDC-W5534U/W534U)
- Predizlazna impedancija
 - : \leq 600 Ω

USB međusklop

- USB standard
 - : USB1.1/ 2.0
- Sustav datoteka
 - : FAT16/ 32
- Maksimalna struja napajanja
 - : 500 mA
- MP3 dekodiranje
 - : Usklađeno s MPEG-1/2 Audio Layer-3
- WMA dekodiranje
 - : Usklađeno s Windows Media Audio
- AAC dekodiranje
 - : "m4a" datoteka u AAC-LC formatu

Pomoćni ulaz (KDC-W6534U)

- Frekvencijski odgovor (\pm 1 dB)
 - : 20 Hz – 20 kHz
- Maksimalni ulazni napon
 - : 1200 mV
- Impedancija ulaza
 - : 100 k Ω

Općenito

- Radni napon (11 – 16V dozvoljeno)
 - : 14,4 V
- Trenutna potrošnja
 - : 10 A
- Mjere za instaliranje (š x v x d)
 - : 182 x 53 x 155 mm
- Širina
 - : 1,40 kg

KENWOOD