

KENWOOD

RECEPTEUR CD FORMAT DUAL DIN

DPX701U

DPX501U

MODE D'EMPLOI

Kenwood Corporation



PHATNOISE

Table des matières

Précautions de sécurité	4	Fonctions de commande de CD/ dispositif USB/fichier audio/ disque externe	27
Remarques	5		
A propos des CD	7		
Au sujet d'AAC, de MP3 et de WMA	8		
A propos du dispositif USB	10		
Caractéristiques générales	11		
Alimentation			
Sélectionner la source			
Volume			
Atténuateur			
System Q			
Commande du son			
Réglage en détail de la commande audio			
Réglage audio			
Réglage des enceintes			
Sortie de subwoofer			
Sourdine TEL			
Commutation de l'affichage			
Sélection du type d'affichage			
Commutation de l'affichage de la partie graphique			
Sélection du fond d'écran			
Sélection de texte pour l'affichage			
Commutation de l'affichage de texte			
Sélection de la couleur de la police			
Fonctions du tuner	22	Lecture de CD & fichier audio	
Syntonisation		Lecture du dispositif USB	
Syntonisation à accès direct		Lire un disque externe	
Mémoire de station pré-réglée		Avance rapide et retour	
Entrée en mémoire automatique		Recherche de plage/fichier	
Syntonisation pré-réglée		Recherche de disque/Recherche de dossier	
Fonctions RDS	24	Recherche directe de plage/fichier	
Informations routières		Recherche directe de disque	
Défilement de texte radio		Répétition de Plage/Fichier/Disque/Dossier	
PTY (Type de Programme)		Lecture par balayage	
Pré-réglage du type de programme		Lecture aléatoire	
Changer la langue pour la fonction Type de programme (PTY)		Lecture aléatoire du chargeur	
		Tout lire aléatoirement	
		Mode de sélection	
		Mode de sélection de fichier	
		Mode de sélection de dossier 1	
		Mode de sélection de dossier 2	
		Commutation du mode de lecture	
		Recherche par lettre	
		Défilement du Texte/Titre	

Système de menu

34

Système de menu
Code de sécurité
Tonalité capteur tactile
Réglage manuel de l'horloge
Réglage de la date
Mode date
Synchronisation de l'horloge
Eclairage indirect
Commande d'illumination d'affichage
Variateur de luminosité
Commutation de la sortie pré-amplifiée
Réglage de l'amplificateur intégrée
Réglage du Système double zone
B.M.S. (Système de gestion des basses)
Compensation de la fréquence par B.M.S.
Commandes AMP
Bulletin d'informations avec définition du temps d'écoute
Recherche locale
Mode de syntonisation
AF (Alternative Frequency - Fréquence alternative)
Restriction de la région RDS (Fonction de restriction régionale)
Recherche automatique TP
Réception monaurale
Commande d'affichage externe
Nommer un disque (DNPS)
Sélectionner l'affichage d'entrée auxiliaire
Sélection des caractères russes
Défilement du texte
Réglage de l'entrée auxiliaire intégrée
Minuterie de coupure de l'alimentation
Réglage de lecture CD
Index voix
Affichage de la version du microprogramme avec la fonction ACDrive
Affichage d'identifiant unique
Vous pouvez enregistrer la mémoire de pré-réglage audio
Rappel de pré-réglage audio
Réglage du mode de démonstration

Opérations de base de la télécommande

46

Accessoires/ Procédure d'installation

48

Connexion des câbles aux bornes

49

Installation de l'écusson

51

Installation

52

Retrait de l'appareil

53

Guide de dépannage

54

Spécifications

59

The "AAC" logo is trademark of Dolby Laboratories.

Précautions de sécurité

▲AVERTISSEMENT

Pour éviter toute blessure et/ou incendie, veuillez prendre les précautions suivantes :

- Pour éviter les court-circuits, ne jamais mettre ou laisser d'objets métalliques (comme une pièce de monnaie ou un outil en métal) à l'intérieur de l'appareil.
- Ne regardez pas l'affichage de l'appareil de manière prolongée lorsque vous conduisez.
- Le montage et le câblage de ce produit nécessite des compétences et de l'expérience. Pour des raisons de sécurité, laissez un professionnel effectuer le travail de montage et de câblage.

▲ATTENTION

Pour éviter tout dommage à l'appareil, veuillez prendre les précautions suivantes:

- Assurez-vous de mettre l'appareil à la masse sur une alimentation négative de 12V CC.
- N'installez pas l'appareil dans un endroit exposé directement à la lumière du soleil, à une chaleur excessive ou à l'humidité. Evitez également les endroits trop poussiéreux ou exposés aux éclaboussures.
- Lors du remplacement d'un fusible, utilisez seulement un fusible neuf du même calibre. L'utilisation d'un fusible de calibre différent peut entraîner un mauvais fonctionnement de votre appareil.
- N'utilisez pas vos propres vis. N'utilisez que les vis fournies. L'utilisation de vis incorrectes pourrait endommager l'appareil.

Ne chargez pas de CD de 3 pouces dans la fente à CD

Si vous essayez de charger un CD de 3 pouces avec son adaptateur dans l'appareil, l'adaptateur pourrait se séparer du CD et endommager l'appareil.

Au sujet des lecteurs de CD/changeurs de disque connectés à cet appareil

Les changeurs de disque/ lecteurs de CD Kenwood commercialisés en 1998 ou ultérieurement peuvent être connectés à cet appareil.

Veuillez-vous référer au catalogue ou consultez votre revendeur Kenwood pour les modèles de changeurs de disque/ lecteurs de CD pouvant être connectés.

Veuillez prendre note que tous les changeurs de disque/ lecteurs de CD Kenwood commercialisés en 1997 ou précédemment et les changeurs de disque d'autres fabricants ne peuvent être connectés à cet appareil.

Les connexions non préconisées peuvent causer des dommages.

Réglage du commutateur "O-N" sur la position "N" pour les chargeurs de disque Kenwood/ lecteurs de CD Kenwood applicables.

Les fonctions utilisables et les informations affichables diffèrent suivant les modèles connectés.



- Vous pouvez endommager à la fois votre appareil et le changeur de CD si vous les connectez incorrectement.

Condensation sur la lentille

Juste après avoir mis le chauffage de la voiture par temps froid, de l'humidité risque de se former sur la lentille à l'intérieur du lecteur CD. Cette condensation peut rendre la reproduction de CD impossible. Dans ce cas, retirez le disque et attendez que l'humidité s'évapore. Si l'appareil ne fonctionne toujours pas normalement après quelques temps, consultez votre revendeur Kenwood.

Remarques

- Aucun dispositif USB n'est fourni avec cet appareil. Vous devez acheter un dispositif USB disponible dans le commerce. Pour connaître les types de dispositifs USB disponibles, reportez-vous à <A propos du dispositif USB> (page 10).
- Si vous rencontrez des problèmes pendant l'installation, consultez votre revendeur Kenwood.
- Lorsque vous achetez des accessoires en option, vérifiez auprès de votre revendeur Kenwood que ces accessoires fonctionnent avec votre modèle dans votre région.
- Les caractères conformes à la norme ISO 8859-1 peuvent être affichés. (DPX701U seulement)
- Les caractères conformes à la norme ISO 8859-5 ou ISO 8859-1 peuvent être affichés. Reportez-vous à <Sélection des caractères russes> (page 42). (Zone de vente Russe du DPX701U)
- Les caractères pouvant être affichés par cet appareil sont A-Z 0-9 @ " ' ' % & * + - = , . / \ < > [] () ; ; ^ - { } | ~ . (DPX501U seulement)
- La fonction RDS ne fonctionnera pas dans les endroits où le ce service n'est pas supporté par les stations de radio.
- Dans certains passages de ce manuel, des indicateurs allumés sont décrits ; toutefois le seul moment où un indicateur s'allumera correspond au réglage suivant. Lorsqu'un indicateur est sélectionné comme indiqué dans <Commutation de l'affichage de texte> (page 19). (DPX701U seulement)
- Les illustrations de l'affichage et du panneau apparaissant dans ce manuel sont des exemples utilisés pour expliquer avec plus de clarté comment les commandes sont utilisées. Il est donc possible que les illustrations d'affichage puissent être différentes de ce qui est réellement affiché sur l'appareil, et aussi que certaines illustrations représentent des choses impossibles à réaliser en cours de fonctionnement.

Comment réinitialiser votre appareil

- Si l'appareil ne fonctionne pas correctement, appuyez sur la touche de réinitialisation. L'appareil retourne aux réglages de l'usine quand la touche de réinitialisation est pressée.
- Ôtez le dispositif USB avant d'appuyer sur la touche de réinitialisation. Si vous appuyez sur la touche de réinitialisation lorsque le dispositif USB est en place, les données contenues sur le dispositif USB risquent d'être endommagées. Pour savoir comment ôter le dispositif USB, reportez-vous à <Lecture du dispositif USB> (page 28).
- Appuyez sur la touche de réinitialisation si le changeur automatique de disques ne fonctionne pas correctement. Les conditions de fonctionnement originales seront restaurées.

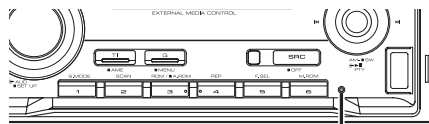

Touche de réinitialisation

Nettoyage de l'appareil

Si le panneau avant de cet appareil est taché, essuyez-le avec un chiffon sec et doux comme ceux au silicone. Si le panneau avant est très taché, essuyez-le avec un chiffon imbibé d'un produit de nettoyage neutre et ensuite essuyez toute trace de ce produit.



- La pulvérisation directe de produit de nettoyage sur l'appareil risque d'affecter les pièces mécaniques. L'utilisation d'un chiffon rugueux ou d'un liquide volatile tel qu'un solvant ou de l'alcool pour essuyer le panneau avant peut rayer la surface ou effacer des caractères.

Avant d'utiliser l'appareil pour la première fois

Cet appareil est réglé au préalable sur le mode de démonstration.

Lors de la première utilisation de cet appareil, annulez le <Réglage du mode de démonstration> (page 45).

A propos de la commande de tuner DAB

Reportez-vous au groupe [A] du mode d'emploi du Tuner DAB KTC-9090DAB (accessoire en option) pour connaître la méthode de commande la fonction Tuner DAB.

Toutefois, les méthodes suivantes de contrôle de l'appareil peuvent être différentes de celles figurant dans le mode d'emploi ; par conséquent, reportez-vous aux instructions supplémentaires suivantes.

<Mémorisation automatique de l'ensemble>

1. Sélectionner la bande pré-réglée pour l'entrée de mémoire d'ensemble automatique.
2. Appuyer sur la touche [AME] pendant au moins 2 secondes.
Ouvrir l'entrée de mémoire d'ensemble automatique.
Une fois le stockage en mémoire terminé, les numéros des touches pré-réglées et l'étiquette d'ensemble sont affichés.

<Rechercher par type de programme et par langue> et <Langues utilisées pour l'affichage> dans <Fonction Type de Programme (PTY)>

Au lieu d'appuyer sur la touche [DISP], utilisez la touche [TI].

Remarques

A propos du "Media Manager" de l'application PC jointe à DPX701U/DPX501U

- "Media Manager" est enregistré dans le CD-ROM joint à cet appareil.
- Reportez-vous au manuel d'installation joint pour connaître la méthode d'installation du "Media Manager".
- Reportez-vous au mode d'emploi enregistré sur le CD-ROM d'installation ainsi qu'à l'aide du "Media Manager" pour le mode de fonctionnement du "Media Manager".
- L'appareil peut lire les CD/ dispositifs USB (appelés ci-après "ACDrive media") créés avec "Media Manager".
- Reportez-vous au site suivant pour connaître les informations mises à jour du "Media Manager". <http://www.kenwood.mediamanager.jp>
- Contactez Kenwood pour connaître les fonctions et le fonctionnement de "Media Manager".
- "Media Manager" est un produit de PhatNoise.

Marquage des produits utilisant un laser (Sauf pour certaines régions)

**CLASS 1
LASER PRODUCT**

L'étiquette est attachée au châssis/boîtier de l'appareil et indique que l'appareil utilise des rayons laser de classe 1. Cela signifie que l'appareil utilise des rayons laser d'une classe faible. Il n'y a pas de danger de radiation accidentelle hors de l'appareil.

Ce produit n'est pas installé par le constructeur d'un véhicule sur le site de production, ni par l'importateur professionnel d'un véhicule dans un Etat membre de l'UE.

Information sur l'élimination des anciens équipements électriques et électroniques (applicable dans les pays de l'Union Européenne qui ont adopté des systèmes de collecte sélective)



Les produits sur lesquels le pictogramme (poubelle barrée) est apposé ne peuvent pas être éliminés comme ordures ménagères.

Les anciens équipements électriques et électroniques doivent être recyclés sur des sites capables de traiter ces produits et leurs déchets. Contactez vos autorités locales pour connaître le site de recyclage le plus proche. Un recyclage adapté et l'élimination des déchets aideront à conserver les ressources et à nous préserver des leurs effets nocifs sur notre santé et sur l'environnement.

A propos des CD

Manipulation des CD

- Ne pas toucher la surface d'enregistrement d'un CD.

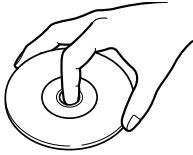

- Les CD-R et CD-RW sont plus fragiles que les CD de musique normaux. Utilisez un CD-R ou un CD-RW après avoir lu les mises en garde sur l'emballage, etc.
- Ne pas coller de ruban adhésif, etc. sur les CD et ne pas utiliser de CD avec du ruban adhésif collé dessus.

Lors de l'utilisation d'un nouveau CD

Si le trou central ou le bord extérieur du CD comporte des bavures, ne l'utiliser qu'après les avoir retiré avec un stylo à bille, etc.

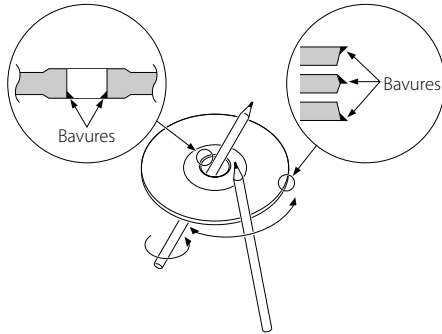

Accessoires de CD

Ne pas utiliser d'accessoires de type disque CD.

Nettoyage de CD

Nettoyez un CD en partant du centre vers l'extérieur.

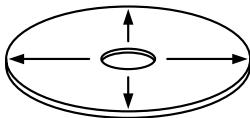

Retrait des CD

Pour retirer les CD de cet appareil, les extraire à l'horizontale.

CD qui ne peuvent être utilisés

- Les CD non circulaires ne peuvent être utilisés.

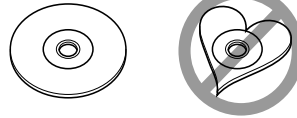

- Les CD comportant des colorations sur la surface d'enregistrement ou qui sont sales ne peuvent être utilisés.

- Cet appareil ne peut lire que les CD comportant



Il ne peut jouer les disques qui ne comportent pas la marque.

- Un CD-R ou CD-RW qui n'a pas été finalisé ne peut être lu. (Pour le procédé de finalisation, veuillez consulter votre programme de gravure de CD-R/CD-RW et les instructions du manuel d'utilisation de votre graveur de CD-R/CD-RW.)

Rangement des CD

- Ne pas les placer à la lumière solaire directe (sur le siège ou tableau de bord, etc.) et dans les endroits où la température est élevée.
- Rangez les CD dans leur boîtier.

Au sujet d'AAC, de MP3 et de WMA

Les restrictions suivantes s'appliquent aux fichiers AAC/MP3/WMA (appelés ci-après fichiers audio) et aux formats de support qui sont reproductibles. Un fichier audio dont les caractéristiques sont différentes risque de ne pas jouer normalement ou les noms de fichier et de dossier peuvent mal s'afficher.

Fichier audio reproductible

- AAC, MP3, WMA



- Donnez la bonne extension au fichier audio (AAC : ".M4A"; MP3 : ".MP3"; WMA : ".WMA").
- N'attribuez pas ces extensions à d'autres fichiers que les fichiers audio. Si un fichier qui n'est pas de format audio porte une telle extension, un bruit intense sera émis à la lecture et les enceintes seront endommagées.
- Les fichiers protégés contre la copie sont illisibles.
- Les fichiers audio risquent de ne pas être lisibles selon la configuration du logiciel d'encodage, le type de dispositif USB et/ou les conditions d'enregistrement.
- L'appareil peut ne pas être compatible avec une mise à niveau de format de compression et d'autres caractéristiques techniques.
- Pour plus de détails sur les formats utilisés par les dispositifs USB et les restrictions, reportez-vous à <http://www.kenwood.mediamanager.jp>.

Fichier AAC reproductible

- Fichier ".m4a" encodé en format AAC-LC. Reportez-vous à <http://www.kenwood.mediamanager.jp> pour plus de détails.

Fichier MP3 reproductible

- Fichier MPEG 1/2 à couche audio 3
- Débit binaire de transfert: 8-320 kbps
- Fréquence d'échantillonnage : 16/ 22,05/ 24/ 32/ 44,1/ 48 kHz

Fichier WMA reproductible

- Fichier conforme au format Windows Media Audio (sauf un fichier pour Windows Media Player 9 ou supérieur, qui applique de nouvelles fonctions)
- Débit binaire de transfert : 48-192 kbps
- Fréquence d'échantillonnage : 32/ 44,1/ 48 kHz

Média de stockage reproductible

- CD-ROM, CD-R, CD-RW

- Dispositif USB



- Impossible d'utiliser un CD-RW à format rapide.
- Lorsque vous enregistrez à sa capacité maximale et en une fois un CD-R/RW, le logiciel d'écriture doit être réglé sur "Disc at once".
- Pour plus de détails sur les dispositifs USB disponibles, reportez-vous à <A propos du dispositif USB> (page 10).

Format de CD-R/RW reproductible

- ISO 9660 niveau 1/2

- Juliette
- Roméo
- Nom de fichier long

Format de fichier du dispositif USB reproductible

- Pour connaître les formats compatibles avec les dispositifs USB, reportez-vous à <http://www.kenwood.mediamanager.jp>.

Nombre maximal de caractères pour l'appareil (CD-R/RW)

Nom de fichier/dossier: 128 caractères

Étiquette MP3 ID3/ Propriété des contenus WMA: 30 caractères

Informations de chanson AAC: 60 caractères



- Le nombre de caractères du nom de fichier/dossier inclut les extensions.
- Cet appareil peut afficher les versions suivantes d'étiquette MP3 ID3: version 1.0/ 1.1/ 2.2/ 2.3
- L'étiquette AAC ID3 ne peut pas être affichée.

Limites structurelles des fichiers et des dossiers (CD-R/RW)

- Nombre maximum de niveaux de dossiers : 8
- Nombre maximum de dossiers : 100
- Nombre maximum de fichiers par dossier : 4096

A propos de la partition du dispositif USB

- Lorsque vous utilisez un dispositif USB, des dossiers virtuels sont créés pour contrôler la partition du dispositif USB. Ces dossiers apparaissent dans le répertoire de premier niveau (racine) en tant que "#:". "#" est une lettre de l'alphabet qui identifie chaque partition.
- Même lorsque le dispositif USB n'a pas de partition, le dossier "A:" est créé, et les fichiers audio sont contrôlés à l'intérieur de ce dossier.

Ordre de lecture des fichiers audio

- Le fichier audio est lu dans l'ordre d'écriture du logiciel de gravure du CD. Vous pouvez éventuellement définir l'ordre de lecture en écrivant les numéros d'ordre de lecture de "01" à "99" au début du nom du fichier.
- Les fichiers audio sont lus dans l'ordre d'écriture des fichiers. Vous pouvez spécifier l'ordre de lecture en attribuant un numéro aux fichiers dans un dossier et en les gravant par dossier. (Dispositif USB)

Exemple

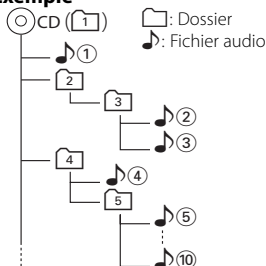

• Ordre de lecture

Ordre de lecture après 1 lecture.

➔ 2, 3, 4, 5...

• Recherche de fichier

Recherche de fichier suivant pendant la lecture 2.

Poussez la molette de commande sur ➔ 3

• Recherche de dossier

Recherche de dossier suivant pendant la lecture 2.

Poussez la molette de commande sur [FM]

➔ 4, 5...

• Sélection de fichier

Lorsque la sélection est réglée sur le fichier 5.

Poussez la molette de commande sur ➔

➔ 5...10, 5...

• Sélection de dossier 1

Lorsque la sélection est réglée sur le répertoire

4, et que vous voulez passer au dossier 2 au même niveau.

Poussez la molette de commande sur [] ➔ 2

Lorsqu'il est réglé sur le répertoire 3, passe au niveau supérieur par la sélection de dossier.

Poussez la molette de commande sur [AM] ➔ 2

• Sélection de dossier 2

Lorsque la sélection est réglée sur le répertoire 1, et que vous voulez passer au dossier 2.

Poussez la molette de commande sur ➔

➔ 3, 4

A propos du dispositif USB

Remarques sur l'utilisation du dispositif USB

Cet appareil peut lire les fichiers audio stockés dans la mémoire flash et dans les lecteurs audio numériques qui ont un port USB (ces appareils sont désignés par le terme "appareils USB" dans ce document).

Les restrictions suivantes concernent l'utilisation et les types de dispositifs USB disponibles :

Dispositifs USB disponibles

- Dispositifs USB appartenant à la classe de stockage de masse USB.
- Dispositifs USB dans la consommation électrique est inférieure ou égale à 500 mA.
Pour connaître les formats compatibles et les types de dispositifs USB, reportez-vous à <http://www.kenwood.mediamanager.jp>.



- **Classe de stockage de masse USB :**
Dispositifs USB que le PC peut reconnaître comme stockage externe sans utiliser de lecteur spécifique ni de logiciel.
- Contactez votre revendeur pour savoir si votre dispositif USB est conforme aux caractéristiques de la classe des stockages de masse USB.
- L'utilisation d'un dispositif USB incompatible peut avoir pour conséquence une lecture ou un affichage anormal du fichier audio.
Même si vous utilisez un dispositif USB conforme aux caractéristiques décrites ci-dessus, les fichiers audio peuvent ne pas être lus normalement en fonction du type ou de l'état du dispositif USB.

A propos de la connexion du dispositif USB

- Ne pas connecter directement le dispositif USB au connecteur USB situé sur le panneau. Connectez-le à l'aide d'un câble.
- Lorsque vous connectez un dispositif USB, il est recommandé d'utiliser le câble USB fourni. Le bon fonctionnement de la lecture n'est pas garanti lorsqu'un autre câble que le câble compatible USB est utilisé. La connexion d'un câble dont la longueur totale dépasse 5 m peut avoir pour conséquence un fonctionnement anormal de la lecture.



- Il n'est pas possible de connecter un dispositif USB via un hub USB.



- Placez le dispositif USB de façon à ce qu'il ne gêne pas la conduite du véhicule.
- Ne pas laisser le dispositif USB dans le véhicule pendant une longue durée. Il risque d'être déformé ou endommagé à cause de la lumière du soleil, de la température élevée, etc.
- Effectuez des sauvegardes des fichiers audio utilisés avec cet appareil. Les fichiers risquent d'être effacés selon les conditions de fonctionnement du dispositif USB. Aucune compensation ne sera accordée pour les torts consécutifs à l'effacement de données enregistrées.
- Laissez le capuchon en place lorsque vous n'utilisez pas le dispositif USB.

A propos du fonctionnement du dispositif USB

- Le fonctionnement du dispositif USB est identique à celui du fichier audio à moins qu'une indication soit donnée.
- La source USB est reconnue comme une source CD sur l'appareil connecté.

Caractéristiques générales

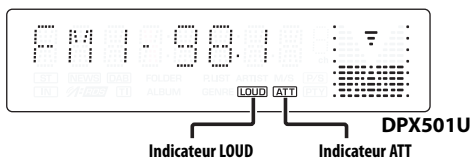
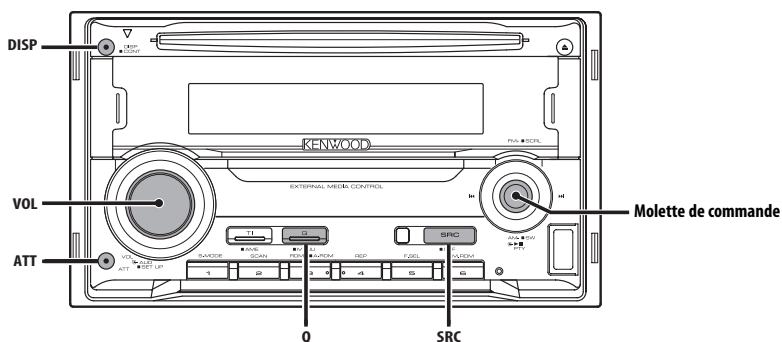

Alimentation

Allumer l'alimentation

Appuyez sur la touche [SRC].



- Lorsque l'alimentation est allumée, le <Code de sécurité> (page 35) est affiché sous la forme "CODE ON" ou "CODE OFF".

Eteindre l'alimentation

Appuyez sur la touche [SRC] pendant au moins 1 seconde.

Sélectionner la source

Appuyez sur la touche [SRC].

Source requise	Affichage
Tuner	"TUNER"
Dispositif USB	"USB"
CD	"Compact Disc" / "CD"
Disque externe (Accessoire optionnel)	"CD Changer" / "CD CH"
Entrée auxiliaire	"AUX"
Entrée auxiliaire (Accessoire optionnel)	"AUX EXT"
Veille (Mode éclairage uniquement)	"STANDBY"



- Cet appareil s'éteint complètement après que 20 minutes se sont écoulées en mode veille afin de sauvegarder la batterie des véhicules. Le délai jusqu'à ce que l'appareil s'éteigne complètement peut être réglé dans <Minuterie de coupure de l'alimentation> (page 42).

Caractéristiques générales

Volume

Augmenter le volume

Tournez le bouton [VOL] dans le sens des aiguilles d'une montre.

Baisser le volume

Tournez le bouton [VOL] dans le sens inverse des aiguilles d'une montre.

Atténuateur

Baisser le volume rapidement.

Appuyez sur la touche [ATT].

Chaque fois que l'on appuie sur cette touche, l'atténuateur est mis en/hors service.

Lorsque l'atténuateur est activé, "ATT" est affiché.

System Q

Vous pouvez rappeler le meilleur réglage de son pré-réglé pour différents types de musique.

1 Sélectionner la source à régler

Appuyez sur la touche [SRC].

2 Sélectionner le type de son

Appuyez sur la touche [Q].

Lorsqu'on appuie sur la touche une fois, le réglage actuel du son s'affiche.

Chaque fois que l'on appuie sur la touche, le réglage du son change.

Réglage du son	Affichage
Mémoire utilisateur	"USER"
Rock	"ROCK"
Pop	"POPS"
Ambiance	"EASY"
Top 40	"TOP 40"
Jazz	"JAZZ"
Naturel	"NATURAL"



- Mémoire utilisateur: Les valeurs réglées sur la <Commande du son> (page 12).
- Changez chaque valeur de réglage avec le <Réglage des enceintes> (page 14).
D'abord, sélectionnez le type d'enceinte avec le Réglage des enceintes.

Commande du son

1 Sélectionner la source à régler

Appuyez sur la touche [SRC].

2 Entrer en mode de commande du son

Appuyez sur la molette [VOL].

3 Sélectionner l'élément audio de base à régler

Appuyez sur la molette [VOL].

Chaque fois que vous appuyez sur la molette, les éléments pouvant être réglés changent comme indiqué ci-dessous.

4 Régler l'élément audio de base

Tournez la molette [VOL].

Élément de réglage	Affichage	Gamme
Volume arrière*1	"Rear Volume"/ "R-VOL"	0 — 35
Niveau subwoofer*2,3,4	"Sub-W Level"/ "SW L"	-15 — +15
Niveau des graves*5	"Bass Level"/ "BAS L"	-8 — +8
Niveau des fréquences moyennes*5	"Middle Level"/ "MID L"	-8 — +8
Niveau des aigus*5	"Treble Level"/ "TRE L"	-8 — +8
Balance	"Balance"/ "BAL"	Gauche 15 — Droite 15
Balance avant/arrière*4	"Fader"/"FAD"	Arrière 15 — Avant 15

Sortez du mode de commande du son (mode de contrôle du volume)



- *1 Vous pouvez contrôler cet élément lorsque "2 ZONE"/"2ZON" de <Réglage audio> (page 14) est réglé sur "ON".
- *2 Vous pouvez contrôler cet élément lorsque la <Commutation de la sortie pré-amplifiée> (page 37) est réglée sur "SWPRE SW". (DPX501U seulement)
- *3 Vous pouvez contrôler cet élément lorsque la <Sortie de subwoofer> (page 15) est réglée sur "SW ON".
- *4 Vous pouvez contrôler cet élément lorsque "2 ZONE"/"2ZON" de <Réglage audio> (page 14) est réglé sur "OFF".
- *5 Vous pouvez régler ces éléments en détail. Reportez-vous à <Réglage en détail de la commande audio> (page 13).
- *5 Mémoire de tonalité source: La valeur configurée est mise en mémoire par source. (L'élément de réglage fin du son est inclus)

5 Sortir du mode de commande du son

Appuyez sur n'importe quelle touche.

Appuyez sur une autre touche que la molette [VOL] et la touche et [ATT].

Réglage en détail de la commande audio

Parmi les éléments de base audio, vous pouvez régler en détail le niveau des fréquences graves, moyennes et aigües.

1 Sélectionnez l'élément audio de base

Sélectionnez l'élément à régler en détail parmi les suivants;

- Niveau des graves
- Niveau des fréquences moyennes
- Niveau des aigus

Pour savoir comment sélectionner les éléments audio de base <Commande du son> (page 12).

2 Passez au mode de réglage fin de la commande du son

Appuyez sur la molette [VOL] pendant au moins 1 seconde.

3 Sélectionnez l'élément de réglage fin du son à régler

Appuyez sur la molette [VOL].

Chaque fois que vous appuyez sur la molette, les éléments pouvant être réglés changent comme indiqué ci-dessous.

4 Réglez l'élément de réglage fin du son

Tournez la molette [VOL].

Niveau des graves

Élément de réglage	Affichage	Gamme
Fréquences centrales des graves	"Bass FRQ"/ "BAS F"	40/50/60/70/80/100/ 120/150 Hz
Facteur de qualité Q des graves	"Bass QFactor"/ "BAS Q"	1,00/1,25/1,50/2,00
Extension des graves	"Bass EXT"/ "B EX"	Désactivé/Activé

Niveau des fréquences moyennes

Élément de réglage	Affichage	Gamme
Fréquences centrales moyennes	"Middle FRQ"/ "MID F"	0,5/1,0/1,5/2,0 kHz
Facteur de qualité Q des fréquences moyennes	"Middle QFactor"/ "MID Q"	1,00/2,00

Niveau des aigus

Élément de réglage	Affichage	Gamme
Fréquences centrales aigües	"Treble FRQ"/ "TRE"	10,0/12,5/15,0/17,5 kHz

5 Sortez du mode de commande fine du son

Appuyez sur la molette [VOL] pendant au moins 1 seconde.



- Lorsque l'Extension des graves est activée, la réponse basse fréquence est étendue de 20%.
- Vous pouvez quitter le mode de commande audio à n'importe quel moment en appuyant sur n'importe quelle touche sauf [VOL] et [ATT].

Caractéristiques générales

Réglage audio

Réglage du système de son, comme le réseau répartiteur.

1 Sélectionner la source à régler Appuyez sur la touche [SRC].

2 Entrer en mode de configuration du son Appuyez sur la molette [VOL] pendant au moins 1 seconde.

3 Sélectionner l'élément de configuration du son à régler Appuyez sur la molette [VOL].

Chaque fois que vous appuyez sur la molette, les éléments pouvant être réglés changent comme indiqué ci-dessous.

4 Configurer l'élément du son Tournez la molette [VOL].

Élément de réglage	Affichage	Gamme
Filtre passe-haut avant* ²	"HPF-F Fc"/ "HPF"	Aucun/40/60/80/100/ 120/150/180/220 Hz
Filtre passe-haut arrière* ²	"HPF-R Fc"/ "HPR"	Aucun/40/60/80/100/ 120/150/180/220 Hz
Filtre passe-bas* ^{1,2}	"LPF-SW"/ "LPF"	50/60/80/100/120/ Aucun Hz
Phase du subwoofer* ^{1,2,3}	"SW Phase"/ "PHAS"	Vers l'arrière (180°)/ Normal (0°)
Compensation du volume	"Vol-Offset"/ "V-OFF"	-8 — ±0
Contour	"LOUD"	Désactivé/Activé
Système double zone	"2 ZONE"/ "2ZON"	Désactivé/Activé



- Compensation du volume:
Le volume de chaque source peut être réglé différemment du volume de base.
- Contour: Compense les graves et les aigus lorsque le volume est bas.
- *¹ Vous pouvez contrôler cet élément lorsque la <Commutation de la sortie pré-amplifiée> (page 37) est réglée sur "SWPRE SW". (DPX501U seulement)
- *¹ Vous pouvez contrôler cet élément lorsque la <Sortie de subwoofer> (page 15) est réglée sur "SW ON".
- *² Vous pouvez contrôler cet élément lorsque "2 ZONE"/ "2ZON" de <Réglage audio> (page 14) est réglé sur "OFF".

- *³ Vous pouvez contrôler cet élément lorsque le Filtre Passe-Bas n'est pas réglé sur Transfert.
- Système double zone
La source principale et la source secondaire (entrée auxiliaire) génèrent le canal avant et le canal arrière séparément.
 - Le canal de la source auxiliaire est configuré par le <Réglage du Système double zone> (page 37).
 - La source principale est sélectionnée par la touche [SRC].
 - Le volume du canal avant est réglé par la molette [VOL].
 - Le volume du canal arrière est réglé par la <Commande du son> (page 12).
 - La commande audio n'a pas d'effet sur la source auxiliaire.
- Vous pouvez utiliser le système double zone avec l'entrée auxiliaire interne.

5 Sortir du mode de configuration du son Appuyez sur la molette [VOL] pendant au moins 1 seconde.

Réglage des enceintes

Accord fin pour que la valeur du System Q soit optimale en réglant le type d'enceinte.

1 Entrer en veille

Appuyez sur la touche [SRC].

Sélectionnez l'affichage "STANDBY".

2 Entrer en mode de réglage des enceintes Appuyez sur la molette [VOL].

"SP SEL"/ "SP" est affiché.

3 Sélectionner le type d'enceinte Tournez la molette [VOL].

A chaque fois que la molette est tournée, le réglage change comme indiqué ci-dessous.

Type d'enceinte	Affichage
OFF	"OFF"/ "SP OFF"
Pour enceinte 5 & 4 pouces	"5/4 inch"/ "SP 5/4"
Pour enceinte 6 & 6x9 pouces	"6x9/6 inch"/ "SP 6*9/6"
Pour enceinte OEM	"O.E.M."/ "SP OEM"

4 Sortir du mode de réglage des enceintes Appuyez sur la molette [VOL].

Sortie de subwoofer

Vous pouvez activer ou désactiver la sortie du subwoofer.

Maintenez appuyée la molette de commande sur [AM] pendant au moins 2 secondes.

A chaque pression de la molette de commande, la sortie de subwoofer est activée ou désactivée. Lorsqu'elle est activée, "SW ON" est affiché.



- Vous pouvez contrôler cette fonction lorsque la <Commutation de la sortie pré-amplifiée> (page 37) est réglée sur "SWPRE SW". (DPX501U seulement)
- Vous pouvez commander cette fonction lorsque "2 ZONE" dans <Réglage audio> (page 14) est réglé sur "OFF".

Sourdine TEL

Le son est automatiquement coupé lorsqu'un appel est reçu.

Lorsqu'un appel est reçu

"CALL" est affiché.

Le système audio se met en pause.

Ecouter l'autoradio pendant un appel

Appuyez sur la touche [SRC].

L'affichage "CALL" disparaît et le système audio se remet en marche.

A la fin de l'appel

Raccrochez le téléphone.

L'affichage "CALL" disparaît et le système audio se remet en marche.



- Pour utiliser la fonction de sourdine TEL, vous devez connecter le fil MUTE à votre téléphone à l'aide d'un accessoire de téléphone commercial. Reportez-vous à <Connexion des câbles aux bornes> (page 49).

Caractéristiques générales

Fonction du DPX501U

Commutation de l'affichage

Vous pouvez changer les informations affichées.

Appuyez sur la touche [DISP].

A chaque fois qu'on appuie sur le bouton, l'affichage commute comme suit:

En source tuner

Information	Affichage
Nom du service de programme ou Fréquence (FM)	"FREQ/PS"
Texte radio, Nom du service de programme ou Fréquence (FM)	"R-TEXT"
Fréquence (MW, LW)	"FREQ"
Horloge	"CLOCK"

En source CD et disque externe

Information	Affichage
Titre du disque	"D-TITLE"*
Titre de la plage	"T-TITLE"*
Numéro de plage & Temps de lecture	"P-TIME"
Horloge	"CLOCK"

En source de fichier audio

Information	Affichage
Titre de chanson & Nom d'artiste	"TITLE"*
Nom d'album & Nom d'artiste	"ALBUM"*
Nom du dossier	"FOLDER"
Nom du fichier	"FILE"
Numéro de plage & Temps de lecture	"P-TIME"
Horloge	"CLOCK"

En veille/ Source d'entrée auxiliaire

Information	Affichage
Nom de source	"SRC NAME"
Horloge	"CLOCK"



- * Si le contenu des informations ne peut pas être affiché, le temps de lecture ou la fréquence est affiché.
- Le numéro de plage de fichier audio affiche les 3 derniers chiffres lorsqu'il dépasse 1000 chansons.
- Lorsque l'affichage d'horloge est sélectionné, le réglage d'affichage de chaque source sera commuté sur l'affichage d'horloge.

Fonction du DPX701U

Sélection du type d'affichage

Vous pouvez changer le mode d'affichage.

Appuyez sur la touche [DISP].

Chaque fois que l'on appuie sur la touche, le mode d'affichage change comme indiqué ci-dessous.

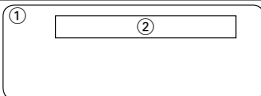
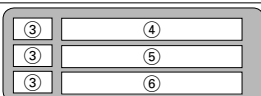
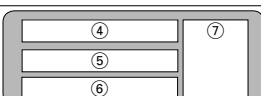
Mode d'affichage	Affichage
Type d'affichage A	
Type d'affichage B	
Type d'affichage C	
Type d'affichage D	

- Section d'affichage graphique
- Section d'affichage de texte
- Section d'affichage d'icône texte
- Section supérieure d'affichage de texte
- Section centrale d'affichage de texte
- Section inférieure d'affichage de texte
- Section d'affichage d'icône de source



- L'indicateur est affiché lorsque le type d'affichage est réglé sur Type d'affichage C ou Type d'affichage D.
- Pour changer l'information par le type d'affichage, reportez-vous à la page du tableau suivant pour connaître les méthodes permettant d'alterner par type d'affichage.

Type d'affichage	A	B	C	D
Graphique ①	17	17	—	—
Texte ②	—	18	—	—
Supérieur ④	—	—	19	19
Moyen ⑤	—	—	20	20
Inférieur ⑥	—	—	20	20

Commutation entre la partie d'affichage graphique et la partie d'affichage texte en mode de type d'affichage B.

Appuyez sur la touche [DISP].

Fonction du DPX701U
Type d'affichage A/ Type d'affichage B

Commutation de l'affichage de la partie graphique

Vous pouvez changer l'affichage graphique.

1 Sélectionner le type d'affichage

Appuyez sur la touche [DISP].

Sélectionnez le Type d'affichage A/ Type d'affichage B.

2 Entrer en mode de sélection d'affichage graphique

Appuyez sur la touche [DISP] pendant au moins 1 seconde.

Type d'affichage A : Appuyez sur la touche [DISP] pendant au moins 1 seconde.

Type d'affichage B : Après avoir appuyé sur la touche [DISP] pendant plus de 1 seconde pour sélectionner le mode Texte. Appuyez de nouveau sur la touche [DISP].

3 Sélectionner l'affichage de la partie graphique

Poussez la molette de commande sur [◀◀] ou [▶▶].

A chaque fois qu'on appuie sur la molette de commande, l'affichage graphique alterne entre les affichages indiqués dans le tableau ci-après.

Affichage graphique

Film 1

Film 2

Fond d'écran

4 Quitter le mode de sélection d'affichage graphique

Appuyez sur la touche [DISP].



- Le réglage de cette fonction est disponible pendant que le Type d'affichage A/ Type d'affichage B est sélectionné comme mode d'affichage.

Fonction du DPX701U
Type d'affichage A/ Type d'affichage B

Sélection du fond d'écran

Vous pouvez sélectionner un papier peint lorsque le type d'affichage est réglé sur Type d'affichage A/ Type d'affichage B.

1 Sélection du fond d'écran

Reportez-vous à la section <Commutation de l'affichage de la partie graphique> (page 17).

2 Sélectionner le fond d'écran

Affichez les fonds d'écran les uns après les autres

Appuyez sur la molette de commande.

Chaque fois que l'on appuie sur cette touche, le balayage de fonds d'écran est activé et désactivé.

Lorsque le balayage est activé, "SCAN" est affiché.

Lorsque le balayage est activé, chaque papier peint est affiché pendant plusieurs secondes.

Sélection manuelle du fond d'écran

1 Eteindre le balayage de fond d'écran.

Appuyez sur la molette de commande.

Chaque fois que l'on appuie sur cette touche, le balayage de fonds d'écran est activé et désactivé.

2 Sélectionner le fond d'écran.

Poussez la molette de commande sur [FM] ou [AM].

A chaque fois qu'on appuie sur la molette, le fond d'écran change.

3 Quitter le mode de commande d'affichage

Appuyez sur la touche [DISP].

Caractéristiques générales

Fonction du DPX701U

Type d'affichage B

Sélection de texte pour l'affichage

Vous pouvez sélectionner l'affichage de texte.

1 Sélectionner le type d'affichage

Appuyez sur la touche [DISP].

Sélectionner le type d'affichage B.

2 Entrer en mode de sélection de texte

Appuyez sur la touche [DISP] pendant au moins 1 seconde.

3 Sélectionner le texte

Poussez la molette de commande sur [◀◀] ou [▶▶].

En source tuner

Information	Affichage
Nom du service de programme (FM)	"Frequency/PS"*
Texte radio ou Nom du service de programme (FM)	"Radio Text"*
Fréquence (MW, LW)	"Frequency"
Horloge	"Clock"
Date	"Date"

En source CD et disque externe

Information	Affichage
Titre du disque	"Disc Title"*
Titre de la plage	"Track Title"*
Numéro de plage & Temps de lecture	"P-Time"
Nom du disque	"DNPS"
Horloge	"Clock"
Date	"Date"

En source de fichier audio

Information	Affichage
Titre de chanson & Nom d'artiste	"Title/Artist"*
Nom d'album & Nom d'artiste	"Album/Artist"*
Nom du dossier	"Folder Name"
Nom du fichier	"File Name"
Temps de lecture & Numéro de fichier	"P-Time"
Horloge	"Clock"
Date	"Date"

En veille/ Source d'entrée auxiliaire

Information	Affichage
Nom de source	"Source Name"
Horloge	"Clock"
Date	"Date"

4 Quitter le mode de sélection de texte

Appuyez sur la touche [DISP] pendant au moins 1 seconde.



- * Si le contenu des informations ne peut pas être affiché, le temps de lecture ou la fréquence est affiché.
- Lorsque LX-AMP est connecté, l'élément configuré par le mode d'affichage de LX-AMP est affiché.
- Le numéro de plage de fichier audio affiche les 3 derniers chiffres lorsqu'il dépasse 1000 chansons.

Fonction du DPX701U
Type d'affichage C/ Type d'affichage D

Commutation de l'affichage de texte

Vous pouvez changer l'affichage de texte.

1 Sélectionner le type d'affichage

Appuyez sur la touche [DISP].

Sélectionnez le Type d'affichage C/
Type d'affichage D.

2 Entrer en mode de sélection de texte

Appuyez sur la touche [DISP] pendant au
moins 1 seconde.

3 Sélectionner la section d'affichage de texte

Poussez la molette de commande sur [FM]
ou [AM].

Le curseur (➡) se déplace sur la section
d'affichage de texte sélectionnée.

Sélectionner le texte

Poussez la molette de commande sur [◀◀] ou [▶▶].

Reportez-vous au tableau décrit plus loin pour
les éléments de réglage.

4 Quitter le mode de sélection de texte

Appuyez sur la touche [DISP].



- Les mêmes informations ne peuvent pas être affichées dans la partie d'affichage de texte supérieure, la partie d'affichage de texte médiane et la partie d'affichage de texte inférieure. Toutefois, l'affichage vierge peut être l'objet de sélections multiples.
- Le numéro de plage de fichier audio affiche les 3 derniers chiffres lorsqu'il dépasse 1000 chansons.
- Lorsque LX-AMP est connecté, l'élément configuré par le mode d'affichage de LX-AMP est affiché.

Le texte s'affiche dans la section supérieure d'affichage de texte

En source tuner

Information	Affichage
Nom du service de programme (FM)	"Frequency/PS"*
Texte radio ou Nom du service de programme (FM)	"Radio Text"*
Fréquence (MW, LW)	"Frequency"
Horloge	"Clock"
Date	"Date"

En source CD et disque externe

Information	Affichage
Titre du disque	"Disc Title"*
Titre de la plage	"Track Title"*
Numéro de plage & Temps de lecture	"P-Time"
Nom du disque	"DNPS"
Horloge	"Clock"
Date	"Date"

En source de fichier audio

Information	Affichage
Titre de chanson & Nom d'artiste	"Title/Artist"*
Nom d'album & Nom d'artiste	"Album/Artist"*
Nom du dossier	"Folder Name"
Nom du fichier	"File Name"
Temps de lecture & Numéro de fichier	"P-Time"
Horloge	"Clock"
Date	"Date"

En veille/ Source d'entrée auxiliaire

Information	Affichage
Nom de source	"Source Name"
Horloge	"Clock"
Date	"Date"



- * Si le contenu des informations ne peut pas être affiché, le temps de lecture ou la fréquence est affiché.

Caractéristiques générales

La partie d'affichage dans la partie médiane d'affichage de texte

En source tuner

Information	Affichage
Horloge	"Clock"
Date	"Date"
Vierge	"Blank"
Texte radio (FM)	"Radio Text"*

En source CD et disque externe

Information	Affichage
Horloge	"Clock"
Date	"Date"
Vierge	"Blank"
Titre du disque	"Disc Title"*
Titre de la plage	"Track Title"*
Nom du disque	"DNPS"

En source de fichier audio

Information	Affichage
Horloge	"Clock"
Date	"Date"
Vierge	"Blank"
Titre de chanson & Nom d'artiste	"Title/Artist"*
Nom d'album & Nom d'artiste	"Album/Artist"*
Nom du dossier	"Folder Name"
Nom du fichier	"File Name"

En veille/ Source d'entrée auxiliaire

Information	Affichage
Horloge	"Clock"
Date	"Date"
Vierge	"Blank"



- * Si le contenu des informations ne peut pas être affiché, le logo Kenwood s'affichera à la place.

Le texte s'affiche dans la section d'affichage de texte inférieure

En source tuner

Information	Affichage
Indicateur	"Status"
Horloge	"Clock"
Date	"Date"
Vierge	"Blank"
Texte radio (FM)	"Radio Text"*

En source CD et disque externe

Information	Affichage
Indicateur	"Status"
Horloge	"Clock"
Date	"Date"
Vierge	"Blank"
Titre du disque	"Disc Title"*
Titre de la plage	"Track Title"*
Nom du disque	"DNPS"

En source de fichier audio

Information	Affichage
Indicateur	"Status"
Horloge	"Clock"
Date	"Date"
Vierge	"Blank"
Titre de chanson & Nom d'artiste	"Title/Artist"*
Nom d'album & Nom d'artiste	"Album/Artist"*
Nom du dossier	"Folder Name"
Nom du fichier	"File Name"

En veille/ Source d'entrée auxiliaire

Information	Affichage
Indicateur	"Status"
Horloge	"Clock"
Date	"Date"
Vierge	"Blank"



- * Si le contenu des information ne peut pas être affiché, l'indicateur s'affiche.

Fonction du DPX701U
Type d'affichage B/ Type d'affichage C/ Type
d'affichage D

Sélection de la couleur de la police

Vous pouvez sélectionner la couleur d'affichage de la police.

1 Entrer en mode de sélection de texte

Type d'affichage B :

Reportez-vous à <Sélection de texte pour l'affichage> (page 18).

Type d'affichage C/D :

Reportez-vous à <Commutation de l'affichage de texte> (page 19).

2 Passer de la sélection de texte à la sélection de couleur de police de caractère

Appuyez sur la molette de commande.

3 Sélectionner la section d'affichage de texte

**Sélectionnez la ligne (Type d'affichage C/
Type d'affichage D)**

**Poussez la molette de commande sur [FM]
ou [AM].**

Le curseur (➡) se déplace sur la section d'affichage de texte sélectionnée.

Sélectionner la couleur de police

Poussez la molette de commande sur [◀◀] ou [▶▶].

4 Quitter le mode de sélection de la couleur de police

Appuyez sur la molette de commande.



- Lorsque vous sélectionnez l'affichage de type B, sélectionnez une couleur de police facile à voir.
- L'élément "Status" du type d'affichage C/D peut être réglé; toutefois, la couleur de l'affichage actuel ne change pas.

Fonctions du tuner

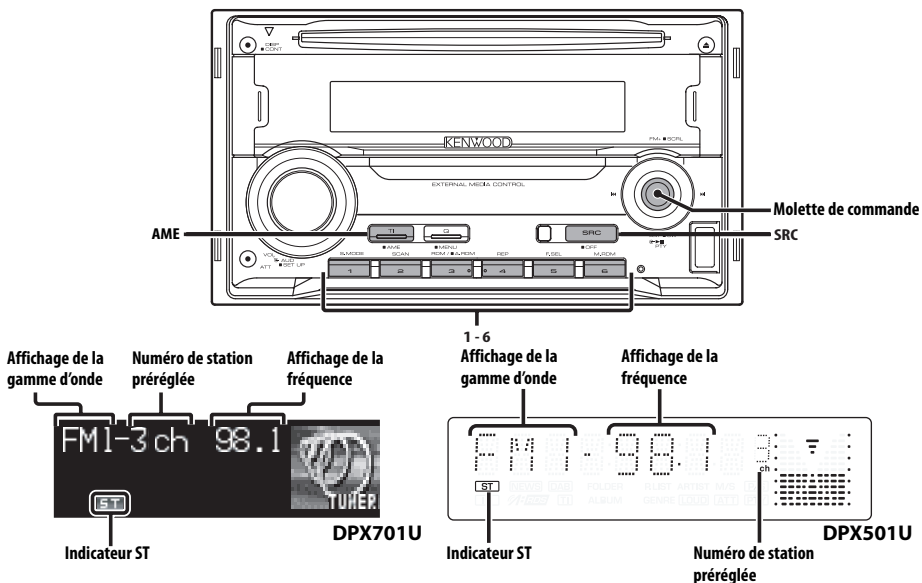

Syntonisation

Vous pouvez sélectionner la station.

- Sélectionner la source tuner**
Appuyez sur la touche [SRC].
Sélectionnez l'affichage "TUNER".
- Sélectionner la bande**
Poussez la molette de commande sur [FM] ou [AM].
A chaque fois qu'on pousse la molette sur [FM], une commutation s'opère entre les bandes FM1, FM2, et FM3.
- Syntoniser vers le haut ou vers le bas**
Poussez la molette de commande sur [◀◀] ou [▶▶].



- Pendant la réception de stations stéréo, l'indicateur "ST" est allumé.

Accessoires des DPX701U
Fonction de télécommande

Syntonisation à accès direct

Vous pouvez entrer la fréquence et syntoniser.

- Sélectionner la bande**
Appuyez sur la touche [FM] ou [AM].
- Entrer en mode de syntonisation à accès direct**
Appuyez sur la touche [DIRECT] de la télécommande.
"- - - -" est affiché.

- Saisir la fréquence**
Appuyez sur les touches numériques de la télécommande.

Exemple:

Fréquence souhaitée	Appuyez sur la touche
92,1 MHz (FM)	[0], [9], [2], [1]
810 kHz (AM)	[0], [8], [1], [0]

- Annulation de la syntonisation à accès direct**
Appuyez sur la touche [DIRECT] de la télécommande.

Mémoire de station pré-réglée

Vous pouvez mettre une station en mémoire.

1 Sélectionner la bande

Poussez la molette de commande sur [FM] ou [AM].

2 Sélectionner la fréquence à mettre en mémoire

Poussez la molette de commande sur [◀◀] ou [▶▶].

3 Mettre en mémoire la fréquence

Appuyez sur la touche souhaitée [1] — [6] pendant au moins 2 secondes.

L'affichage du numéro pré-réglé clignote une fois.

Sur chaque bande, 1 station peut être mise en mémoire sur chaque touche [1] — [6].

Entrée en mémoire automatique

Vous pouvez mettre automatiquement en mémoire les stations dont la réception est bonne.

1 Sélectionner la bande pour l'entrée en mémoire automatique

Poussez la molette de commande sur [FM] ou [AM].

2 Ouvrir le mode d'entrée en mémoire automatique

Appuyez sur la touche [AME] pendant au moins 2 secondes.

Lorsque 6 stations qui peuvent être captées sont mises en mémoire, le mode d'entrée en mémoire automatique est fermé.



- Lorsque la <AF (Alternative Frequency - Fréquence alternative)> (page 39) est activée, seules les stations RDS sont mises en mémoire.
- Lorsque l'entrée en mémoire automatique est effectuée dans la bande FM2, les stations RDS pré-réglées dans la bande FM1 ne sont pas mises en mémoire.

De même, lorsque l'entrée en mémoire automatique est effectuée dans la bande FM3, les stations RDS pré-réglées dans FM1 ou FM2 ne sont pas mises en mémoire.

Syntonisation pré-réglée

Vous pouvez rappeler les stations mises en mémoire.

1 Sélectionner la bande

Poussez la molette de commande sur [FM] ou [AM].

2 Rappeler la station

Appuyez sur la touche souhaitée [1] — [6].

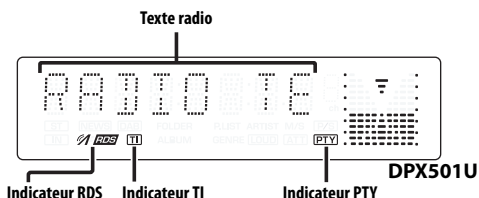
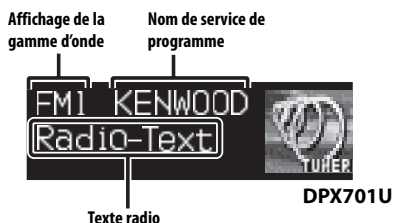
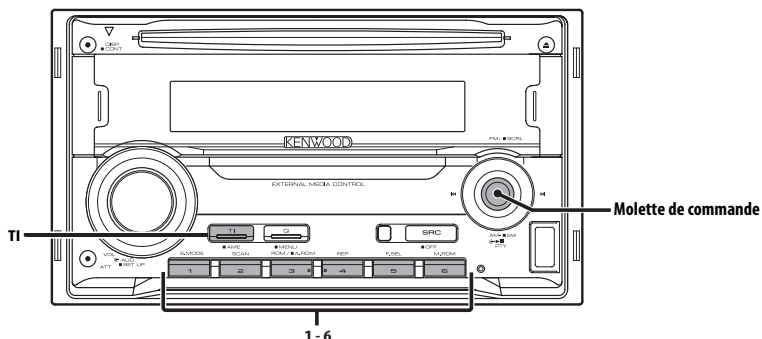

Informations routières

Passer automatiquement aux informations routières lorsqu'un bulletin d'informations routières commence même si vous n'êtes pas en train d'écouter la radio.

Appuyez sur la touche [TI].

Chaque fois que l'on appuie sur la touche, la fonction d'informations routières est activée ou désactivée.

Lorsqu'elle est activée, l'indicateur "TI" est allumé. (DPX501U seulement)

Lorsqu'une station d'informations routières n'est pas captée, l'indicateur "TI" clignote.

Lorsqu'un bulletin d'informations routières commence, "Traffic INFO"/ "TRAFFIC" est affiché et l'autoradio bascule sur les informations routières.



- Pendant la réception d'une station AM lorsque la fonction d'informations routières est activée, l'autoradio passe à une station FM.
- Pendant la réception d'informations routières, le volume réglé est mémorisé automatiquement et la fois suivante où l'autoradio passe aux informations routières, le volume sera automatiquement celui précédemment mémorisé.

Capter d'autres stations d'informations routières

Poussez la molette de commande sur [◀◀] ou [▶▶].



- Les informations routières peuvent être commutées lorsqu'elles sont en source Tuner. Toutefois, vous ne pouvez commuter les informations routières pendant la réception du bulletin d'informations routières à partir d'autres sources que le Tuner.

Défilement de texte radio

Vous pouvez faire défiler le texte radio affiché.

Maintenez appuyée la molette de commande sur [FM] pendant au moins 2 secondes.



- Lorsque la <Commande d'illumination d'affichage> (page 37) est désactivée, l'affichage peut décrocher pendant le défilement.

PTY (Type de Programme)

Sélection du type de programme et recherche d'une station.

1 Entrer en mode PTY

Appuyez sur la molette de commande.

"PTY Select" est affiché. (DPX701U seulement)

Pendant le mode PTY, l'indicateur "PTY" est allumé. (DPX501U seulement)



- Cette fonction ne peut pas être utilisée pendant un bulletin d'informations routières ou une réception AM.

2 Sélectionner le type de programme

Poussez la molette de commande sur [FM] ou [AM].

A chaque fois qu'on appuie sur la molette de commande, le type de programme change comme indiqué ci-dessous.

N°	Type de programme	Affichage DPX701U	DPX501U
1.	Discours	"All Speech"	"SPEECH"
2.	Musique	"All Music"	"MUSIC"
3.	Informations	"News"	"NEWS"
4.	Affaires courantes	"Current Affairs"	"AFFAIRS"
5.	Information	"Information"	"INFO"
6.	Sport	"Sport"	"SPORT"
7.	Education	"Education"	"EDUCATE"
8.	Théâtre	"Drama"	"DRAMA"
9.	Culture	"Cultures"	"CULTURE"
10.	Science	"Science"	"SCIENCE"
11.	Divers	"Varied Speech"	"VARIED"
12.	Musique Pop	"Pop Music"	"POP M"
13.	Musique Rock	"Rock Music"	"ROCK M"
14.	Musique d'ambiance	"Easy Listening M"	"EASY M"
15.	Musique classique légère	"Light Classic M"	"LIGHT M"
16.	Musique classique sérieuse	"Serious Classics"	"CLASSICS"

17.	Autres musiques	"Other Music"	"OTHER M"
18.	Météo	"Weather & Metr"	"WEATHER"
19.	Finance	"Finance"	"FINANCE"
20.	Programmes pour enfants	"Children's Prog"	"CHILDREN"
21.	Affaires sociales	"Social Affairs"	"SOCIAL"
22.	Religion	"Religion"	"RELIGION"
23.	Appels auditeurs	"Phone In"	"PHONE IN"
24.	Voyage	"Travel & Touring"	"TRAVEL"
25.	Loisirs	"Leisure & Hobby"	"LEISURE"
26.	Musique Jazz	"Jazz Music"	"JAZZ"
27.	Musique Country	"Country Music"	"COUNTRY"
28.	Musique Nationale	"National Music"	"NATION M"
29.	Musique Rétro	"Oldies Music"	"OLDIES"
30.	Musique Folk	"Folk Music"	"FOLK M"
31.	Documentaire	"Documentary"	"DOCUMENT"



- Discours et Musique incluent les types de programmes ci-dessous.
Musique : N° 12 — 17, 26 — 30
Discours : N° 3 — 11, 18 — 25, 31
- Le type de programme peut être mis en mémoire dans les touches [1] — [6] puis rappelé rapidement. Reportez-vous à la section <Pré-réglage du type de programme> (page 26).
- La langue d'affichage peut être changée. Reportez-vous à la section <Changer la langue pour la fonction Type de programme (PTY)> (page 26).

3 Rechercher la station du type de programme sélectionné

Poussez la molette de commande sur [◀◀] ou [▶▶].

Lorsque vous voulez rechercher d'autres stations, appuyez de nouveau sur [◀◀] ou [▶▶] de la molette de commande.



- Lorsque le type de programme sélectionné n'est pas trouvé, le message "NO PTY" est affiché. Sélectionnez un autre type de programme.

4 Sortir du mode PTY

Appuyez sur la molette de commande.

Pré-réglage du type de programme

Vous pouvez mettre le type de programme dans la mémoire des touches pré-réglées et le rappeler rapidement.

Pré-réglage du type de programme

1 Sélectionner le type de programme à pré-régler

Reportez-vous à la section <PTY (Type de Programme)> (page 25).

2 Pré-régler le type de programme

Appuyez sur la touche souhaitée [1] — [6] pendant au moins 2 secondes.

Rappel du type de programme pré-réglé

1 Entrer en mode PTY

Reportez-vous à la section <PTY (Type de Programme)> (page 25).

2 Rappeler le type de programme

Appuyez sur la touche souhaitée [1] — [6].

Changer la langue pour la fonction Type de programme (PTY)

Vous pouvez sélectionner la langue d'affichage du type de programme.

1 Entrer en mode PTY

Reportez-vous à la section <PTY (Type de Programme)> (page 25).

2 Entrer en mode de changement de langue Appuyez sur la touche [TI].

3 Sélectionner la langue

Poussez la molette de commande sur [FM] ou [AM].

A chaque fois que la molette est poussée, la langue change comme indiqué ci-dessous.

DPX701U

Langue	Affichage
Anglais	"English"
Espagnol	"Spanish"
Français	"French"
Hollandais	"Dutch"
Norvégien	"Norwegian"
Portugais	"Portuguese"
Suédois	"Swedish"
Allemand	"German"

DPX501U

Langue	Affichage
Anglais	"ENGLISH"
Français	"FRENCH"
Suédois	"SWEDISH"
Allemand	"GERMAN"

4 Sortir du mode de changement de langue Appuyez sur la touche [TI].

Fonctions de commande de CD/dispositif USB/fichier audio/ disque externe

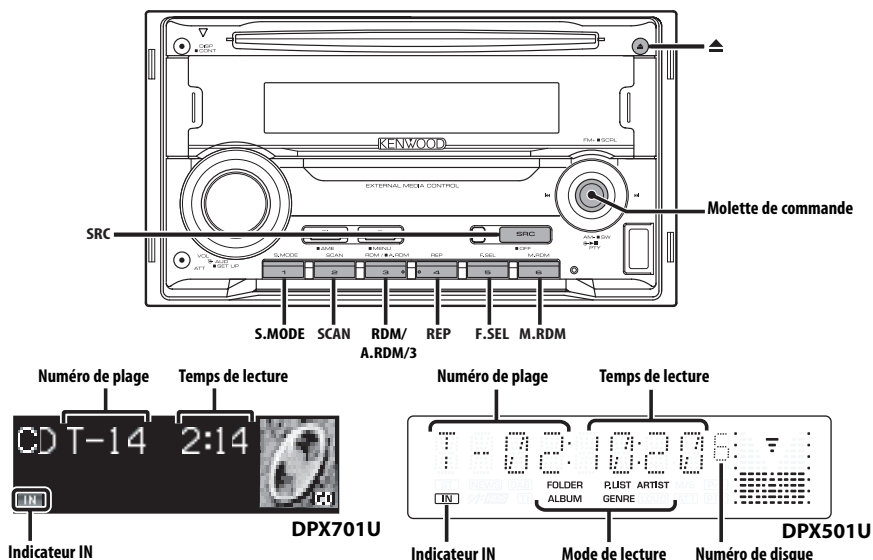

Lecture de CD & fichier audio

Lorsqu'un disque est présent dans l'appareil.

Appuyez sur la touche [SRC].

Sélectionnez l'affichage "Compact Disc"/ "CD".



- Lorsqu'un CD est présent dans l'appareil, l'indicateur "IN" est allumé.

Pause et lecture

Appuyez sur la molette de commande.

A chaque fois qu'on appuie sur la molette, une pause ou une lecture est effectuée.

Ejectez le CD

Appuyez sur la touche [▲].



- Vous pouvez annuler les annonces lorsque vous sélectionnez le dossier par <Index voix> (page 43) pendant la lecture du média ACDrive.

Fonctions de commande de CD/dispositif USB/fichier audio/disque externe

Lecture du dispositif USB

Lecture du dispositif USB

1 Sélectionner une autre source que le dispositif USB

Appuyez sur la touche [SRC].

2 Connecter le dispositif USB.

3 Sélectionner la source USB

Appuyez sur la touche [SRC].

Sélectionnez l'affichage "USB".



- Reportez-vous à <Au sujet d'AAC, de MP3 et de WMA> (page 8) pour connaître les formats audio qui peuvent être lus.
- Pour connaître les types de dispositifs USB disponibles et savoir comment connecter les dispositifs USB, reportez-vous à <A propos du dispositif USB> (page 10).
- Après avoir arrêté la lecture d'un fichier contenu dans un dispositif USB, vous pouvez recommencer la lecture du fichier au point où la lecture a été interrompue.
Même après avoir ôté le dispositif USB, il est possible de recommencer la lecture du fichier au point où sa lecture a été interrompue si les fichiers contenus dans le dispositif USB sont tous identiques.
- Veuillez insérer le connecteur du dispositif USB aussi profondément que possible.
- Vous pouvez lire le disque (média ACDrive) réalisé avec Media Manager de la même façon.
- Vous pouvez annuler les annonces lorsque vous sélectionnez le dossier par <Index voix> (page 43) pendant la lecture du média ACDrive.

Pause et lecture

Appuyez sur la molette de commande.

A chaque fois qu'on appuie sur la molette, une pause ou une lecture est effectuée.

Retrait du dispositif USB

1 Sélectionner une autre source que le dispositif USB

Appuyez sur la touche [SRC].

2 Ôter le dispositif USB.



- Si vous ôtez le dispositif USB alors qu'il est sélectionné en tant que source, les données contenues sur le dispositif USB risquent d'être endommagées.



- Le dispositif USB peut être ôté en toute sécurité lorsque l'alimentation de l'appareil est désactivée.

Lire un disque externe

Vous pouvez lire des disques présents dans le lecteur de disque optionnel connecté à cet appareil.

Appuyez sur la touche [SRC].

Sélectionnez l'affichage pour le lecteur de disque que vous désirez.

Exemples d'affichage:

Affichage	Lecteur de disque
"CD Changer"/ "CD CH"	Changeur de CD
"MD Changer"/ "MD CH"	Changeur de MD

Pause et lecture

Appuyez sur la molette de commande.

A chaque fois qu'on appuie sur la molette, une pause ou une lecture est effectuée.



- Le disque 10 est affiché comme "0". (DPX501U seulement)
- Les fonctions pouvant être utilisées et les informations affichées peuvent être différentes suivant les lecteurs de disques externes connectés.

Avance rapide et retour

Avance rapide

Maintenez appuyée la molette de commande sur [▶▶].

Relâchez pour reprendre la lecture.

Retour

Maintenez appuyée la molette de commande sur [◀◀].

Relâchez pour reprendre la lecture.



- Le son n'est pas produit pendant que le fichier Audio est recherché.
- L'avance rapide et le retour rapide ne peuvent pas être effectués en fonction du format de fichier AAC.

Recherche de plage/fichier

Vous pouvez rechercher une chanson sur le disque ou dans le dossier de fichier audio.

Poussez la molette de commande sur [◀◀] ou [▶▶].

Fonction du changeur de disques/ fichier audio

Recherche de disque/Recherche de dossier

Vous pouvez sélectionner un disque inséré dans le changeur de disques ou un dossier enregistré sur le support de fichiers audio.

Poussez la molette de commande sur [FM] ou [AM].

*Accessoires des DPX701U
Fonction de télécommande*

Recherche directe de plage/fichier

Vous pouvez rechercher directement une plage/fichier par la saisie du numéro de plage/fichier.

- 1 Entrer le numéro de plage/fichier**
Appuyez sur les touches numériques de la télécommande.



- La recherche directe de fichier peut être sélectionnée jusqu'à 999.

- 2 Effectuer une recherche de plage/fichier**
Appuyez sur la touche [◀◀] ou [▶▶].

Annulation d'une recherche de plage/fichier
Appuyez sur la touche [▶II].

*Accessoires des DPX701U
Fonction de changeurs de disques avec télécommande*

Recherche directe de disque

Vous pouvez exécuter la recherche de disque en saisissant le numéro de disque.

- 1 Entrer le numéro de disque**
Appuyez sur les touches numériques de la télécommande.

- 2 Effectuer une recherche de disque**
Appuyez sur la touche [+] ou [-].

Annulation d'une recherche directe de disque
Appuyez sur la touche [▶II].



- Tapez "0" pour sélectionner le disque 10.

Répétition de Plage/Fichier/Disque/Dossier

Vous pouvez réécouter la chanson, le disque dans le changeur de disques ou le dossier de fichiers audio que vous écoutez.

Appuyez sur la touche [REP].

Chaque fois que l'on appuie sur le bouton, la fonction Répétition de la lecture change de la manière suivante.

En source CD et disque externe

Répétition de la lecture	Affichage
Répétition de plage	"Track Repeat ON"/ "TRAC REP"
Répétition de disque (Dans le changeur de disque)	"Disc Repeat ON"/ "DISC REP"
Répétition désactivée	"Repeat OFF"/ "REP OFF"

En source de fichier audio

Répétition de la lecture	Affichage
Répétition de fichier	"File Repeat ON"/ "FILE REP"
Répétition de dossier	"Folder Repeat ON"/ "FOLD REP"
Répétition désactivée	"Repeat OFF"/ "REP OFF"

Fonctions de commande de CD/dispositif USB/fichier audio/ disque externe

Lecture par balayage

Vous pouvez écouter la première partie de chaque chanson sur le disque ou dans le dossier de fichiers audio que vous écoutez et rechercher la chanson désirée.

1 Lancer la lecture par balayage

Appuyez sur la touche [SCAN].

"Scan ON"/ "Track Scan ON"/ "File Scan ON"/
"SCAN ON"/ "TRAC SCN"/ "FILE SCN" est affiché.

2 Relâchez la touche lorsque vous entendez la chanson que vous souhaitez écouter

Appuyez sur la touche [SCAN].

Lecture aléatoire

Vous pouvez écouter toutes les chansons du disque dans un ordre aléatoire.

Appuyez sur la touche [RDM].

A chaque fois qu'on appuie sur la touche, la lecture aléatoire est activée ou désactivée.

Lorsqu'elle est activée, "Random ON"/ "Disc Random ON"/ "Folder RDM ON"/ "DISC RDM"/
"FOLD RDM" est affiché.



- Lorsque vous poussez la molette de commande sur [▶▶], la chanson aléatoire suivante commence.

Fonction du changeur de disque

Lecture aléatoire du chargeur

Vous pouvez écouter les chansons de tous les disques présents dans le changeur de disque dans un ordre aléatoire.

Appuyez sur la touche [M.RDM].

A chaque fois qu'on appuie sur la touche, la lecture aléatoire de magasin est activée ou désactivée.

Lorsqu'elle est activée, "Magazine RDM ON"/
"MGZN RDM" est affiché.



- Lorsque vous poussez la molette de commande sur [▶▶], la chanson aléatoire suivante commence.

Fonction de fichier audio

Tout lire aléatoirement

Vous pouvez lire aléatoirement tous les fichiers audio enregistrés sur le média.

Appuyez sur la touche [A.RDM] pendant au moins 1 seconde.

Lorsqu'elle est activée, "All Random ON"/
"ALL RDM" est affiché.

Annuler la fonction Tout lire aléatoirement

Appuyez sur la touche [A.RDM].



- Lorsque la molette de commande est poussée sur [▶▶], la chanson aléatoire suivante commence.

Fonction de fichier audio

Mode de sélection

Sélection rapide du fichier ou du dossier que vous voulez entendre.

1 Sélectionner le mode de sélection

Appuyez sur la touche [FSEL].

Affichage	Mode de sélection
"FILE SELECT"/ "FILE SEL"*1	Reportez-vous à <Mode de sélection de fichier> (page 31).
"FOLDER SELECT1"/ "FOLDER SELECT"/ "FLD SEL1"/"FLD SEL"	Reportez-vous à <Mode de sélection de dossier 1> (page 32).
"FOLDER SELECT2"/ "FLD SEL2"*2	Reportez-vous à <Mode de sélection de dossier 2> (page 32).

Quitter le mode de sélection



- La sélection de mode ne fonctionne pas lorsque <Tout lire aléatoirement> (page 30) est activé.
- *1 Cette fonction n'est pas opérationnelle lorsque <Lecture aléatoire> (page 30) est réglé sur "ON".
- *2 Vous pouvez utiliser cette fonction lorsque <Commutation du mode lecture > (page 33) est réglé sur un autre réglage que "Folder Mode"/ "FOLDER" lors de la lecture d'un support ACDrive.

2 Sélectionner le fichier/ dossier

Reportez-vous à l'explication de la procédure de chaque mode de sélection.

Défilement de l'affichage du nom de fichier/ dossier

Maintenez appuyée la molette de commande sur [FM] pendant au moins 2 secondes.



- Vous pouvez annuler les annonces lorsque vous sélectionnez le dossier par <Index voix> (page 43) pendant la lecture du média ACDrive.
- En mode de sélection de fichier, l'annonce de <Index voix> (page 43) n'est pas effectué.

Fonction de fichier audio

Mode de sélection de fichier

Vous pouvez sélectionner un fichier audio dans le dossier en cours de lecture par nom de fichier.

1 Entrer en mode de sélection de fichier

Appuyez sur la touche [F.SEL].

Sélectionnez l'affichage "FILE SELECT"/ "FILE SEL".
Reportez-vous à <Mode de sélection> (page 31).

Affichage du nom de fichier

Affiche le nom du fichier actuel.



Affichage du numéro de fichier

Indique le nombre de fichiers en cours de sélection.

Affiche le nom du fichier actuel.

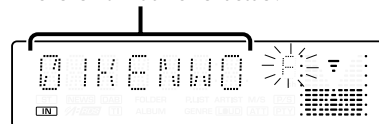

2 Sélectionner le fichier

Poussez la molette de commande sur [◀◀] ou [▶▶].

Commutation entre fichiers par unités de 10 chansons

Poussez la molette de commande sur [FM] ou [AM].

Avec la touche [FM] vous remontez de 10 chansons, et avec la touche [AM] vous descendez de 10 chansons.



- Vous pouvez sélectionner jusqu'à 999 numéros en mode de sélection de fichiers.

3 Choisir le fichier à lire

Appuyez sur la molette de commande.

Le mode de sélection de fichier apparaît et le fichier audio affiché est lu.

Fonctions de commande de CD/dispositif USB/fichier audio/disque externe

Fonction de fichier audio

Mode de sélection de dossier 1

Sélectionnez le dossier cible en traçant les niveaux hiérarchiques des dossiers. Cette fonction est pratique lorsque vous traitez des fichiers audio par dossiers.

1 Entrer en mode de sélection de dossier 1

Appuyez sur la touche [F.SEL].

Sélectionnez l'affichage "FOLDER SELECT1"/ "FLD SEL1"/ "FOLDER SELECT"/ "FLD SEL".

Reportez-vous à <Mode de sélection> (page 31).

Affichage du nom de dossier

Affiche le nom de dossier actuel.



Affichage du numéro de dossier

Affiche le numéro du dossier appartenant au dossier en cours de sélection.

Affiche le nom de dossier actuel.

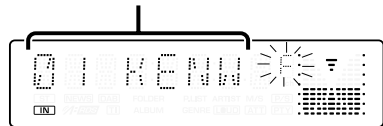

2 Sélectionner le niveau du dossier*

Poussez la molette de commande sur [FM] ou [AM].

Avec la touche [FM] vous descendez d'un niveau et avec la touche [AM] vous montez d'un niveau.

Sélectionner un dossier dans le même niveau

Poussez la molette de commande sur [◀◀] ou [▶▶].

Avec la commande [◀◀] de la molette vous passez au dossier précédent, et avec la commande [▶▶] de la molette vous passez au dossier suivant.

Retourner au niveau le plus haut*

Appuyez sur la touche [3].



- * Vous pouvez utiliser cette fonction lorsque <Commutation du mode lecture > (page 33) est réglé sur un autre réglage que "Folder Mode"/ "FOLDER" lors de la lecture d'un support ACDrive.

3 Choisir le dossier à lire

Appuyez sur la molette de commande.

Le mode de sélection de dossier apparaît et le fichier audio du dossier affiché est lu.

Fonction de fichier audio

Mode de sélection de dossier 2

Sélectionnez le dossier cible à l'intérieur des dossier contenant des fichiers audio. Le dossier qui contient des fichiers audio reproductibles est le seul à s'afficher.

1 Entrer en mode de sélection de dossier 2

Appuyez sur la touche [F.SEL].

Sélectionnez l'affichage "FOLDER SELECT2"/ "FLD SEL2".

Reportez-vous à <Mode de sélection> (page 31).

Affichage du nom de dossier

Affiche le nom de dossier actuel.



Affichage du numéro de dossier

Affiche le numéro du dossier appartenant au dossier en cours de sélection.

Affiche le nom de dossier actuel.

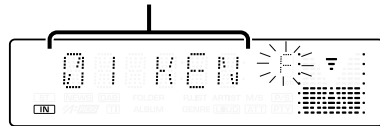

2 Sélectionner le dossier

Poussez la molette de commande sur [◀◀] ou [▶▶].

A chaque pression de la molette de commande, les dossiers contenant des fichiers audio s'affichent les uns après les autres.

Vérifiez le nom du dossier de niveau supérieur

Poussez la molette de commande sur [FM] ou [AM].

Avec la touche [FM], le nom du dossier du niveau supérieur s'affiche.

Avec la touche [AM], le nom du dossier du niveau inférieur s'affiche.

"□"/"⋮" s'affiche pendant que le dossier de niveau supérieur est affiché.

3 Choisir le dossier à lire

Appuyez sur la molette de commande.

Le mode de sélection de dossier apparaît et le fichier audio du dossier affiché est lu.

Fonctionnement du média ACDrive

Commutation du mode de lecture

Vous pouvez arranger les ordres de lecture des chansons par catégorie.

Appuyez sur la touche [S.MODE].

Chaque fois que l'on appuie sur le bouton, le mode de lecture alterne entre les modes indiqués dans le tableau ci-dessous.

L'indicateur de mode de lecture est activé. (DPX501U seulement)

Mode de lecture	Catégorie devant être arrangée
"PlayList Mode"/ "PLAYLIST"	Ordre de liste de lecture.
"Genre Mode"/ "GENRE"	Par genre.
"Artist Mode"/ "ARTIST"	Par artiste.
"Album Mode"/ "ALBUM"	Par album.
"Folder Mode"/ "FOLDER"	Par le dossier enregistré sur le média.



- Les informations de catégorie de chaque chanson sont constituées par les données enregistrées dans Media Manager lorsque le média ACDrive est généré.
- L'annonce lorsque le mode est commuté peut être annulée par <Index voix> (page 43).
- Vous pouvez sélectionner l'avancement des informations de mode de lecture à l'aide de la molette [AM] et [FM].

Fonctionnement du média ACDrive

Recherche par lettre

Vous pouvez rechercher la chanson que vous voulez lire en sélectionnant l'initiale du nom du Genre, de l'Artiste ou de l'Album.

1 Entrer en mode de recherche par lettre

Appuyez sur la touche [S.MODE] pendant au moins 1 seconde.



- Cela ne fonctionne pas lorsque la <Tout lire aléatoirement> (page 30) est activée.
- Cette fonction est disponible uniquement lorsque le mode de lecture est réglé sur Genre, Artiste ou Album.

Annulation de la recherche de lettre

Appuyez sur la touche [S.MODE].

2 Démarrer la recherche par lettre

Poussez la molette de commande sur [◀◀] ou [▶▶].

L'initiale du nom de Genre, d'Artiste ou d'Album est affichée et lue dans l'ordre.



- L'annonce de l'initiale peut être annulée par <Index voix> (page 43).
- Lorsque la molette de commande est poussée à l'inverse de [◀◀] ou [▶▶] pendant la recherche par lettre, l'initiale est affichée et lue en ordre inversé.
- Lorsque la recherche de lettre est commencée, elle ne peut pas être annulée.

3 Sélectionner la chanson à lire

Appuyez sur la molette de commande lorsque l'initiale de la chanson que vous recherchez est affichée et lue.

Le groupe de l'initiale sélectionnée est lu.



- La recherche par lettre peut être effectuée pour les lettres de l'alphabet (A-Z).

Défilement du Texte/Titre

Vous pouvez faire défiler le texte de CD, le texte de fichier audio ou le titre de MD qui est affiché.

Maintenez appuyée la molette de commande sur [FM] pendant au moins 2 secondes.



- Lorsque la <Commande d'illumination d'affichage> (page 37) est désactivée, l'affichage peut décrocher pendant le défilement.

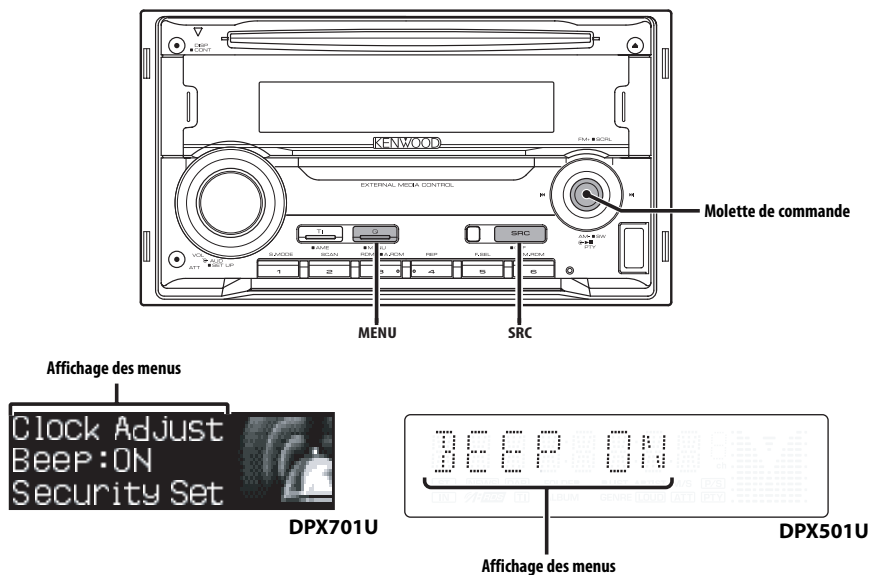

Système de menu

Vous pouvez activer en cours de fonctionnement des fonctions de signaux sonores etc.

La méthode de base d'utilisation du système de menu est expliquée ici. Les références pour les éléments du menu et leur réglage se trouvent après l'explication de cette opération.

1 Entrer en mode menu

Appuyez sur la touche [MENU] pendant au moins 1 seconde.

"MENU" est affiché.

2 Sélectionner l'élément du menu

Poussez la molette de commande sur [FM] ou [AM].

Exemple : Lorsque vous voulez activer le signal sonore, sélectionnez l'affichage "Beep"/"BEEP".

3 Régler l'élément du menu

Poussez la molette de commande sur [◀◀] ou [▶▶].

Exemple: Lorsque "Beep"/"BEEP" est sélectionné, à chaque fois qu'on appuie sur la molette elle commute entre "Beep : ON"/"BEEP ON" et "Beep : OFF"/"BEEP OFF". Sélectionner l'une des deux possibilités comme réglage.

Vous pouvez continuer en retournant à l'étape 2 et en réglant d'autres éléments.

4 Sortir du mode menu

Appuyez sur la touche [MENU].



- Lorsque d'autres éléments pour lesquels la méthode de fonctionnement normale ci-dessus est applicable sont affichés, on entre ensuite dans le graphique de réglage. (Normalement les réglages au sommet du graphique sont les réglages d'origine.) De plus, l'explication des éléments pour lesquels la méthode n'est pas applicable (<Réglage manuel de l'horloge> etc.) est exposée étape par étape.
- Trois éléments de menu apparaissent à l'affichage. L'élément de menu de la partie médiane d'affichage de texte est sélectionnée. (DPX701U seulement)

En mode de veille

Code de sécurité

Le fait d'activer le code de sécurité empêche l'utilisation de l'unité audio par une tierce personne. Une fois le code de sécurité activé, l'entrée du code de sécurité autorisé est requise pour allumer l'unité audio lorsqu'elle est retirée du véhicule. L'indication de cette activation du code de sécurité protège votre précieuse unité audio du vol.



- Réglez le code de sécurité lorsque le <Réglage du mode de démonstration> (page 45) est désactivé.
- Lorsque la fonction code de sécurité est activée, elle ne peut pas être désactivée.
Remarque : votre code de sécurité est le numéro de 4 chiffres situé dans votre "Car Audio Passport" dans ce package.

1 Entrer en veille

Appuyez sur la touche [SRC].

Sélectionnez l'affichage "STANDBY".

2 Entrer en mode menu

Appuyez sur la touche [MENU] pendant au moins 1 seconde.

Lorsque "MENU" est affiché, "Security Set"/ "CODE SET" est affiché.

3 Entrer en mode code de sécurité

Appuyez sur la molette de commande pendant au moins 1 seconde.

Lorsque "Enter"/ "ENTER" est affiché, "Security Set"/ "CODE" est affiché aussi.

4 Sélectionner les chiffres à saisir

Poussez la molette de commande sur [◀◀] ou [▶▶].

5 Sélectionner les numéros du code de sécurité

Poussez la molette de commande sur [FM] ou [AM].

6 Répétez les étapes 4 et 5, et complétez le code de sécurité.

7 Confirmer le code de sécurité

Appuyez sur la molette de commande pendant au moins 3 secondes.

Lorsque "Re-Enter"/ "RE-ENTER" est affiché, "Security Set"/ "CODE" est affiché aussi.

8 Accomplissez les étapes 4 à 7 et réentrez le code de sécurité.

"Approved"/ "APPROVED" est affiché.

La fonction code de sécurité est activée.



- Si vous saisissez un code différent de votre code de sécurité, vous devez recommencer à l'étape 4.

Réinitialisation de la fonction de code de sécurité lorsque l'autoradio est utilisé pour la première fois après son retrait de la source d'alimentation batterie, ou après pression du bouton Reset

1 Allumez l'appareil.

2 Accomplissez les étapes 4 à 7 et réentrez le code de sécurité.

"Approved"/ "APPROVED" est affiché.

Vous pouvez à présent utiliser l'appareil.



- Si un code incorrect est entré, "Waiting"/ "WAITING" est affiché, et le temps d'interdiction de saisie indiqué ci-dessous est généré.
Après que le temps d'interdiction se soit écoulé, "Security"/ "CODE" est affiché, et vous pouvez réentrer le code.

Nombre de fois qu'un mauvais code a été saisi	Temps d'interdiction de saisie
1	—
2	5 minutes
3	1 heure
4	24 heures

En mode de veille

Tonalité capteur tactile

Vous pouvez activer/désactiver le signal sonore de contrôle d'opération (bip).

Affichage	Réglage
"Beep : ON"/ "BEEP ON"	Le bip est entendu.
"Beep : OFF"/ "BEEP OFF"	Le bip est annulé.

Système de menu

En mode de veille

Réglage manuel de l'horloge



- Vous pouvez faire ce réglage lorsque la fonction <Synchronisation de l'horloge> (page 36) est désactivée.

1 Sélectionner le mode de réglage de l'horloge

Poussez la molette de commande sur [FM] ou [AM].

Sélectionnez l'affichage "Clock Adjust" / "CLK ADJ".

2 Entrer en mode de réglage de l'horloge

Appuyez sur la molette de commande pendant au moins 1 seconde.

L'affichage de l'horloge clignote.

3 Régler les heures

Poussez la molette de commande sur [FM] ou [AM].

Régler les minutes

Poussez la molette de commande sur [◀◀] ou [▶▶].

4 Sortir du mode de réglage de l'horloge

Appuyez sur la touche [MENU].

Fonction du DPX701U

En mode de veille

Réglage de la date

1 Sélectionner le mode de réglage de la date

Poussez la molette de commande sur [FM] ou [AM].

Sélectionnez l'affichage "Date Adjust".

2 Entrer en mode de réglage de la date

Appuyez sur la molette de commande pendant au moins 1 seconde.

L'affichage de la date clignote.

3 Sélectionner l'élément (jour, mois, ou année) à régler

Poussez la molette de commande sur [◀◀] ou [▶▶].

Les éléments qui clignotent sont ceux qui peuvent être ajustés.

4 Régler chaque élément

Poussez la molette de commande sur [FM] ou [AM].

5 Répétez les opérations des étapes 3 et 4 et régler la date.

6 Sortir du mode de réglage de la date
Appuyez sur la touche [MENU].

Fonction du DPX701U

En mode de veille

Mode date

Vous pouvez régler le format de la date.

1 Sélectionner le mode date

Poussez la molette de commande sur [FM] ou [AM].

Sélectionnez l'affichage "Date Mode".

2 Sélectionner le format de la date

Poussez la molette de commande sur [◀◀] ou [▶▶].

3 Sortir du mode menu

Appuyez sur la touche [MENU].

En mode de veille

Synchronisation de l'horloge

Vous pouvez synchroniser les données temps de la station RDS avec l'horloge de cet appareil.

Affichage	Réglage
"SYNC : ON" / "SYNC ON"	Synchronise l'heure.
"SYNC : OFF" / "SYNC OFF"	Réglez l'heure manuellement.



- Il faut 3 ou 4 minutes pour synchroniser l'horloge.

En mode de veille

Eclairage indirect

Vous pouvez éclairer la zone autour de l'affichage avec un éclairage indirect doux.

Affichage	Réglage
"Lighting : ON" / "LGHT ON"	Active l'éclairage indirect.
"Lighting : OFF" / "LGHT OFF"	Désactive l'éclairage indirect.

Commande d'illumination d'affichage

Cette fonction éteint l'affichage lorsque vous n'effectuez aucune opération pendant cinq secondes. Cette fonction n'est pas effective lorsque vous conduisez de nuit.

Affichage	Réglage
"Display : ON" / "DISP ON"	Garde l'affichage allumé.
"Display : OFF" / "DISP OFF"	Eteint l'affichage lorsque vous n'effectuez aucune opération pendant cinq secondes.



- Réglez la commande d'éclairage de l'affichage lorsque le <Réglage du mode de démonstration> (page 45) est désactivé.
- Lorsque l'affichage est éteint, le fait d'appuyer sur une touche quelconque allumera l'affichage.
- Lorsque l'affichage est éteint, vous ne pouvez pas effectuer d'opération à l'exception des opérations suivantes:
 - Volume
 - Atténuateur
 - Sélectionner la source
 - Ejection du disque
 - Eteindre l'alimentation
- Pendant le contrôle d'une fonction, tel que le système de menu, l'affichage reste allumé.

En mode de veille

Variateur de luminosité

La luminosité de l'affichage de l'appareil diminue automatiquement lorsque les phares du véhicule sont allumés.

Affichage	Réglage
"Dimmer : ON" / "DIM ON"	La luminosité de l'affichage diminue.
"Dimmer : OFF" / "DIM OFF"	La luminosité de l'affichage ne diminue pas.

Fonction du DPX501U

En mode de veille

Commutation de la sortie pré-amplifiée

Vous pouvez commuter la sortie pré-amplifiée entre l'enceinte arrière et le subwoofer. (En mode subwoofer il émet sans effet depuis la commande du fader.)

Affichage	Réglage
"SWPRE R"	Sortie pré-amplifiée arrière.
"SWPRE SW"	Sortie pré-amplifiée du subwoofer.

En mode de veille

Réglage de l'amplificateur intégré

Vous pouvez contrôler l'amplificateur intégré. En désactivant cette commande, la qualité de pré-sortie est améliorée.

Affichage	Réglage
"AMP : ON" / "AMP ON"	L'amplificateur intégré est activé.
"AMP : OFF" / "AMP OFF"	L'amplificateur intégré est désactivé.

Autre mode que Veille/

Lorsque le système double zone est activé

Réglage du Système double zone

Réglage du son des canaux avant et arrière dans le système Double zone.

Affichage	Réglage
"Zone2 : Rear" / "ZONE2 R"	La source auxiliaire (source d'entrée auxiliaire) doit être le canal arrière.
"Zone2 : Front" / "ZONE2 F"	La source auxiliaire (source d'entrée auxiliaire) doit être le canal avant.

Système de menu

Autre mode que Veille

B.M.S. (Système de gestion des basses)

Réglez le niveau d'accentuation des graves de l'amplificateur externe en utilisant l'unité principale.

Affichage	Réglage
"AMP Bass : Flat" / "BMS FLT"	Le niveau d'accentuation des graves est nul.
"AMP Bass : +6" / "BMS +6"	Le niveau d'accentuation des graves est bas (+6dB).
"AMP Bass : +12" / "BMS +12"	Le niveau d'accentuation des graves est moyen (+12dB).
"AMP Bass : +18" / "BMS +18"	Le niveau d'accentuation des graves est élevé (+18dB).



- Reportez-vous au catalogue ou au mode d'emploi pour connaître quels sont les amplificateurs de puissance qui peuvent être commandés à partir de cet appareil.
- Il existe deux types d'amplificateurs, les premiers peuvent être réglés de Flat jusqu'à +18 dB, et les autres modèles peuvent être réglés de Flat jusqu'à +12 dB. Si un amplificateur qui peut uniquement être réglé sur +12 est connecté à l'appareil, "AMP Bass : +18" / "BMS +18" ne marchera pas correctement même s'il est sélectionné.

Autre mode que Veille

Compensation de la fréquence par B.M.S.

Vous pouvez régler la fréquence centrale, accentuée par le système B.M.S.

Affichage	Réglage
"AMP FREQ : Normal" / "BMSF NML"	Accentuer avec la fréquence centrale normale.
"AMP FREQ : Low" / "BMSF LOW"	Diminuer la fréquence centrale normale de 20%.

Avec connexion d'appareil LX AMP

Commandes AMP

Vous pouvez contrôler la LX AMP connectée à l'appareil.

1 Sélectionner le mode de commande AMP
Poussez la molette de commande sur [FM] ou [AM].

Sélectionnez l'affichage "AMP Control" / "AMP CTRL".

2 Entrer en mode de commande AMP
Appuyez sur la molette de commande pendant au moins 1 seconde.

3 Sélectionner l'élément de commande AMP pour le réglage
Poussez la molette de commande sur [FM] ou [AM].



- Pour connaître les détails de l'élément de commande AMP, consultez le manuel d'utilisation joint à la lampe LX AMP.

4 Régler l'élément de commande AMP
Poussez la molette de commande sur [◀◀] ou [▶▶].

5 Quitter le mode de commande AMP
Appuyez sur la touche [MENU].



- L'opération LX AMP ne peut pas être utilisée en mode d'attente.

Bulletin d'informations avec définition du temps d'écoute

Il y a basculement automatique lorsqu'un bulletin d'informations commence même si l'on écoute pas la radio. De plus, on peut également définir le délai pendant lequel l'écoute ne peut pas être interrompue.

Affichage et réglage

"News : OFF" / "NEWS OFF"

"News : 00min" / "NEWS 00M"

:

"News : 90min" / "NEWS 90M"

Lorsque "News : 00min" / "NEWS 00M" — "News : 90min" / "NEWS 90M" est sélectionné, la fonction d'interruption du bulletin d'informations est activée.

Lorsqu'elle est activée, l'indicateur "NEWS" est allumé. (DPX501U seulement)

Lorsqu'un bulletin d'informations commence, "NEWS" est affiché et on passe au bulletin d'information.



- Si vous choisissez le réglage "News : 20min" / "20MIN" aucun autre bulletin d'information ne sera reçu avant 20 minutes après le premier bulletin d'information.
- Le volume du bulletin de nouvelles est du même niveau que celui réglé pour les <Informations routières> (page 24).
- Cette fonction n'est disponible que si la station souhaitée envoie un code PTY pour le bulletin d'information ou appartient à un réseau <Enhanced Other Network> envoyant un code PTY pour le bulletin d'information.
- Lorsque la fonction d'interruption du bulletin d'informations est activée, l'appareil bascule sur une station FM.

En mode Tuner

Recherche locale

Seules les stations dont la réception est bonne sont recherchées en mode de syntonisation automatique.

Affichage	Réglage
"Local Seek : OFF" / "LO.S OFF"	La fonction de recherche locale est désactivée.
"Local Seek : ON" / "LO.S ON"	La fonction de recherche locale est activée.

En mode Tuner

Mode de syntonisation

Vous pouvez définir le mode de syntonisation.

Mode de syntonisation	Affichage	Opération
Recherche automatique	"Seek Mode : Auto1" / "AUTO 1"	Recherche automatique d'une station.
Recherche de station pré-réglée	"Seek Mode : Auto2" / "AUTO 2"	Recherche dans l'ordre des stations présentes dans la mémoire de pré-réglage.
Manuel	"Seek Mode : Manual" / "MANUAL"	Commande normale manuelle de la syntonisation.

AF (Alternative Frequency - Fréquence alternative)

Quand la réception est mauvaise, cette fonction commute automatiquement sur une autre fréquence du même programme avec une meilleure réception dans le même réseau RDS.

Affichage	Réglage
"AF : ON" / "AF ON"	La fonction AF est activée.
"AF : OFF" / "AF OFF"	La fonction AF est désactivée.

Lorsque la fonction AF est activée, l'indicateur "RDS" est allumé.



- Quand aucune autre station avec un fort signal de réception n'est disponible pour le même programme dans le réseau RDS, il se peut que vous entendiez l'émission par intermittence. Dans ce cas, désactivez la fonction AF.

Restriction de la région RDS (Fonction de restriction régionale)

Vous pouvez choisir de restreindre ou non les canaux RDS reçus avec la fonction AF pour un réseau particulier, pour une région particulière.

Affichage	Réglage
"Regional : ON"/ "REG ON"	La fonction de restriction de la région est activée.
"Regional : OFF"/ "REG OFF"	La fonction de restriction de la région est désactivée.



- Sans limiter la fonction AF pour la région ou le réseau particulier, cela permet une recherche de stations avec une bonne réception dans le même réseau RDS.

Recherche automatique TP

Quand la fonction TI est en service et que la réception devient mauvaise lors de l'écoute d'une station diffusant des informations routières, une autre station diffusant des informations routières avec une meilleure réception est recherchée automatiquement.

Affichage	Réglage
"Auto TP Seek : ON"/ "ATPS ON"	La fonction recherche automatique TP est activée.
"Auto TP Seek : OFF"/ "ATPS OFF"	La fonction recherche automatique TP est désactivée.

En réception FM

Réception monaurale

Vous pouvez réduire les parasites lorsqu'une émission stéréo est captée en mode monaural.

Affichage	Réglage
"MONO : OFF"/ "MONO OFF"	La réception monaurale est désactivée.
"MONO : ON"/ "MONO ON"	La réception monaurale est activée.

Commande d'affichage externe

Vous pouvez changer l'affichage de l'affichage externe connecté à cette unité.

Affichage

"DISP Out Select"/ "OEM DISP"

A chaque fois qu'on place la molette sur [◀◀] ou [▶▶], l'affichage change.

Fonction du DPX701U

Nommer un disque (DNPS)

Vous pouvez attribuer un titre à un CD.

1 Ecouter le disque auquel vous souhaitez attribuer un nom



- On ne peut pas attribuer un titre à un support de MD ou de fichiers audio.

2 Entrer en mode menu Appuyez sur la touche [MENU] pendant au moins 1 seconde.

"MENU" est affiché.

3 Sélectionner le mode de définition de nom Poussez la molette de commande sur [FM] ou [AM].

Sélectionnez l'affichage "Name Set".

4 Entrer en mode de définition de nom Appuyez sur la molette de commande pendant au moins 1 seconde.

5 Mettre le curseur en position de saisie de caractère

Poussez la molette de commande sur [◀◀] ou [▶▶].

6 Sélectionner le type de caractère Appuyez sur la molette de commande.

A chaque fois que la molette est enfoncée, le type de caractère change comme indiqué ci-dessous.

Type de caractère

Alphabet haut de casse

Alphabet bas de casse

Chiffres et symboles

Caractères spéciaux (Caractères accentués)

7 Sélectionner les caractères

Poussez la molette de commande sur [FM] ou [AM].



- Les caractères peuvent être saisis à l'aide d'une télécommande à touches numériques.
Exemple: Si l'on saisit "DANCE".

Caractère	Touche	Nombre de pressions
"D"	[3]	1
"A"	[2]	1
"N"	[6]	2
"C"	[2]	3
"E"	[3]	2

8 Répétez les étapes 5 à 7 et saisissez le nom.

9 Sortir du mode menu

Appuyez sur la touche [MENU].



- Lorsque l'opération est interrompue pendant 10 secondes, le nom alors présent est enregistré et le mode de définition de nom est fermé.
- Supports auxquels vous pouvez attribuer des noms
 - Lecteur CD interne: 10 disques
 - Changeur/ Lecteur de CD externe: Cela varie en fonction du changeur/ lecteur de CD. Reportez-vous au manuel du changeur/ lecteur de CD.
- Le nom du CD peut être changé en suivant la même procédure que pour le nommer.

Sélectionner l'affichage d'entrée auxiliaire

Pour sélectionner l'affichage lorsque l'appareil est commuté à la source entrée Auxiliaire.

1 Sélectionner la source d'entrée auxiliaire

Appuyez sur la touche [SRC].

Sélectionnez l'affichage "AUX"/ "AUX EXT".

2 Entrer en mode menu

Appuyez sur la touche [MENU] pendant au moins 1 seconde.

"MENU" est affiché.

3 Sélectionner le mode de réglage de l'affichage d'entrée auxiliaire

Poussez la molette de commande sur [FM] ou [AM].

Sélectionnez l'affichage "Name Set"/ "NAME SET".

4 Entrer en mode de réglage de l'affichage d'entrée auxiliaire

Appuyez sur la molette de commande pendant au moins 1 seconde.

L'affichage d'entrée auxiliaire actuellement sélectionné est affiché.

5 Sélectionner la source d'entrée auxiliaire

Poussez la molette de commande sur [◀◀] ou [▶▶].

A chaque fois que l'on appuie sur la molette, l'affichage change comme indiqué ci-dessous.

- "AUX"/ "AUX EXT"
- "DVD"
- "PORTABLE"
- "GAME"
- "VIDEO"
- "TV"

6 Sortir du mode menu

Appuyez sur la touche [MENU].



- Lorsque le fonctionnement s'arrête pendant 10 secondes, le nom en cours est enregistré et le mode de réglage de l'affichage d'entrée auxiliaire se ferme.
- L'affichage d'entrée auxiliaire peut être réglé uniquement lorsque l'entrée auxiliaire intégrée ou l'entrée auxiliaire du KCA-S210A est utilisée.

Système de menu

Fonction du DPX701U (Zone de vente russe)

En mode de veille

Sélection des caractères russes

Sélectionnez le Russe comme langue d'affichage texte.

Affichage	Réglage
"Russian : ON"	Affiche les textes en caractères russes.
"Russian : OFF"	Affiche les textes en caractères européens.



- Les textes affichés en caractères russes sont les suivants:
 - Nom du dossier/ Nom du fichier/ Titre de chanson/ Nom d'artiste/ Nom d'album
- Les textes ne peuvent pas distinguer les majuscules des minuscules en caractères russes.

Défilement du texte

Vous pouvez régler le défilement du texte affiché.

Affichage	Réglage
"Scroll : Manual"/ "SCL MANU"	Ne défile pas.
"Scroll : Auto"/ "SCL AUTO"	Défile lorsque l'affichage change.



- Le texte qui défile est indiqué ci-dessous.
 - Texte CD
 - Nom du dossier/ Nom du fichier/ Titre de chanson/ Nom d'artiste/ Nom d'album
 - Titre du MD
 - Texte radio

En mode de veille

Réglage de l'entrée auxiliaire intégrée

Vous pouvez régler la fonction d'entrée auxiliaire intégrée.

Affichage	Réglage
"Built in AUX : OFF"/ "AUX OFF"	Lors de la sélection de la source, il n'y a pas d'entrée auxiliaire.
"Built in AUX : ON"/ "AUX ON"	Lors de la sélection de la source, il y a entrée auxiliaire.

En mode de veille

Minuterie de coupure de l'alimentation

Vous pouvez régler la minuterie pour que l'appareil s'éteigne automatiquement lorsqu'il reste longtemps en veille.

L'utilisation de ce réglage peut permettre d'économiser la batterie du véhicule.

Affichage	Réglage
"Power OFF : ---"/ "OFF ---"	La fonction de minuterie de coupure de l'alimentation est désactivée.
"Power OFF : 20min"/ "OFF 20M" (Réglage d'origine)	Coupe l'alimentation au bout de 20 minutes.
"Power OFF : 40min"/ "OFF 40M"	Coupe l'alimentation au bout de 40 minutes.
"Power OFF : 60min"/ "OFF 60M"	Coupe l'alimentation au bout de 60 minutes.



- Ce réglage se fait après le réglage du <Code de sécurité> (page 35).

En mode de veille

Réglage de lecture CD

En cas de problème de lecture d'un CD de format spécial, ce réglage force la lecture du CD.

Affichage	Réglage
"CD Read : 1"/ "CD READ 1"	Lire un CD et fichier audio.
"CD Read : 2"/ "CD READ 2"	Lecture de CD forcée.



- Le réglage "CD Read : 2"/ "CD READ 2" ne peut pas lire un fichier audio.
Certains CD de musique peuvent ne pas être lus même en mode "CD Read : 2"/ "CD READ 2".

Fonctionnement du média ACDrive

Index voix

Réglage de l'annonce pendant la lecture du média ACDrive.

Affichage	Réglage
"Voice Index : ON"/ "V-ID ON"	Le guide est annoncé.
"Voice Index : OFF"/ "V-ID OFF"	Pas annoncé.



- DPX701U (Zone de vente russe)
Le réglage par défaut est "Voice Index : OFF".

En mode CD/ USB

Affichage de la version du microprogramme avec la fonction ACDrive

Vous pouvez afficher la version de microprogramme ACDrive.

1 Sélectionner le mode d'affichage version microprogramme

Poussez la molette de commande sur [FM] ou [AM].

Sélectionnez l'affichage "ACD F/W Version"/ "ACD VER".

2 Afficher la version du microprogramme ACDrive

Poussez la molette de commande sur [◀◀] ou [▶▶].

En mode CD/ USB

Affichage d'identifiant unique

Vous pouvez afficher le numéro de série pour chaque produit.

1 Sélectionner le mode d'affichage identifiant unique

Poussez la molette de commande sur [FM] ou [AM].

Sélectionnez l'affichage "ACD Unique ID"/ "ACD ID".

2 Afficher l'identifiant unique

Poussez la molette de commande sur [◀◀] ou [▶▶].

Autre mode que Veille

Vous pouvez enregistrer la mémoire de pré réglage audio

Enregistrement de la configuration de valeur par la commande du son. La mémoire ne peut pas être effacée par la touche de réinitialisation.

1 Configuration de la commande du son

Reportez-vous aux opérations suivantes pour configurer la commande du son.

- <Commande du son> (page 12)
- <Réglage audio> (page 14)

2 Entrer en mode menu

Appuyez sur la touche [MENU] pendant au moins 1 seconde.

"MENU" est affiché.

3 Sélectionner le mode de pré réglage audio

Poussez la molette de commande sur [FM] ou [AM].

Sélectionnez l'affichage "Audio Preset"/ "A-PRESET".

4 Entrer en mode de pré réglage audio

Appuyez sur la molette de commande pendant au moins 1 seconde.

5 Sélectionner la mémoire de pré réglage audio

Poussez la molette de commande sur [FM] ou [AM].

Sélectionnez l'affichage "Memory"/ "MEMORY".

6 Enregistrer le pré réglage audio dans la mémoire

Appuyez sur la molette de commande pendant au moins 2 secondes.

Le message "Memory"/ "MEMORY" clignote 1 fois.

7 Sortir du mode de présélection audio

Appuyez sur la touche [MENU].



- Enregistrez 1 paire de mémoires de pré réglage audio. Vous ne pouvez pas enregistrer par la source.
- Lorsque vous appuyez sur la réinitialisation, toutes les sources deviennent la valeur qui a été enregistrée.
- Les éléments suivants ne peuvent pas être enregistrés. Volume, Balance, Balance avant/arrière, Bruit, Compensation du volume, Système double zone, Volume arrière

Autre mode que Veille

Rappel de pré réglage audio

Vous pouvez rappeler le réglage sonore enregistré par la <Vous pouvez enregistrer la mémoire de pré réglage audio> (page 44).

1 Sélectionner la source

Appuyez sur la touche [SRC].

2 Entrer en mode menu

Appuyez sur la touche [MENU] pendant au moins 1 seconde.

"MENU" est affiché.

3 Sélectionner le mode de pré réglage audio

Poussez la molette de commande sur [FM] ou [AM].

Sélectionnez l'affichage "Audio Preset"/ "A-PRESET".

4 Entrer en mode de pré réglage audio

Appuyez sur la molette de commande pendant au moins 1 seconde.

5 Sélectionner le rappel de pré réglage audio

Poussez la molette de commande sur [FM] ou [AM].

Sélectionnez l'affichage "Recall"/ "RECALL".

6 Rappeler le pré réglage audio

Appuyez sur la molette de commande pendant au moins 2 secondes.

Le message "Recall"/ "RECALL" clignote 1 fois.

7 Sortir du mode de présélection audio

Appuyez sur la touche [MENU].



- La mémoire utilisateur de <System Q> (page 12) devient la valeur qui a été rappelée.
- L'élément de mémoire de tonalité de source de <Commande du son> (page 12) devient la valeur qui a été rappelée par la source sélectionnée.

En mode de veille

Réglage du mode de démonstration

Règle le mode de démonstration.

1 Sélectionner le mode de démonstration

Poussez la molette de commande sur [FM]
ou [AM].

Sélectionnez l'affichage "DEMO Mode" / "DEMO".

2 Régler le mode de démonstration

Appuyez sur la molette de commande
pendant au moins 2 secondes.

Chaque fois que l'on appuie sur la touche
pendant au moins 2 secondes, le mode de
démonstration change comme indiqué ci-
dessous.

Affichage	Réglage
"DEMO Mode : ON" / "DEMO ON"	La fonction de mode démonstration est activée.
"DEMO Mode : OFF" / "DEMO OFF"	Sortie du mode démonstration (mode normal).

Opérations de base de la télécommande

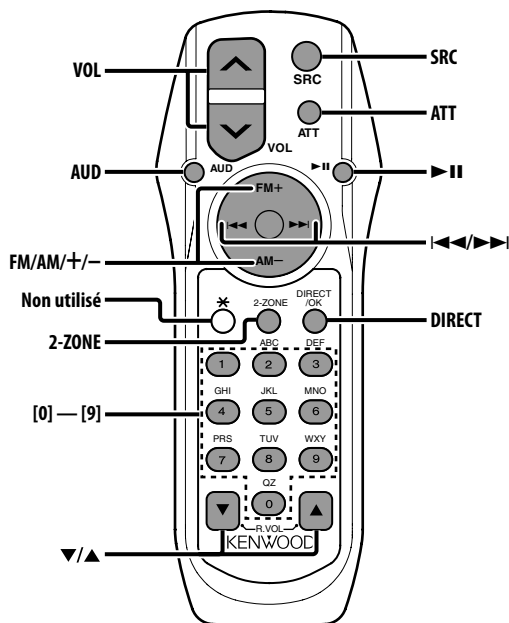

Recharger et remplacer la pile

Utiliser deux piles format "AA" / "R6".
Faire coulisser le couvercle tout en l'appuyant vers le bas pour l'enlever comme indiqué sur l'illustration.

Introduire les piles en prenant soin de bien aligner les pôles + et -, en suivant l'illustration située à l'intérieur du boîtier.

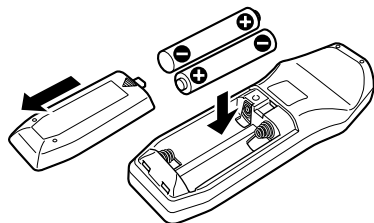

⚠ AVERTISSEMENT

- Rangez les piles non utilisées hors de portée des enfants. Contactez un docteur immédiatement si la pile est avalée.



- Ne pas placer la télécommande dans des endroits exposés à la chaleur tel que le tableau de bord.

Opérations de base

Touche [VOL]

Règle le volume.

Touche [SRC]

Chaque fois que l'on appuie sur la touche, la source change.

Pour connaître l'ordre de changement de la source, Reportez-vous à la section <Sélectionner la source> (page 11).

Touche [ATT]

Baisse le volume rapidement.

Lorsque l'on appuie de nouveau sur la touche, le volume revient à son niveau précédent.

Commande du son

Touche [AUD]

Sélectionne l'élément audio pour le réglage.

Touches [VOL]

Règle l'élément audio.



- Reportez-vous à <Commande du son> (page 12) pour connaître la marche à suivre, comme les procédures de commande audio, etc.
- Uniquement la sélection et le réglage de l'article audio basic peuvent être effectués avec la télécommande. La sélection et le réglage de l'élément détail audio ne peuvent être effectués.

Système double zone

Touche [2-ZONE]

A chaque fois qu'on appuie sur la touche, "2 ZONE" de <Réglage audio> (page 14) est activé ou désactivé.

Touches [▲]/ [▼]

Règle le volume du canal arrière.

Le canal arrière s'active quand le système double zone est activé.

En source tuner

Touches [FM]/ [AM]

Sélectionnez la bande.

Chaque fois que l'on appuie sur la touche [FM] la gamme d'onde commute entre FM1, FM2 et FM3.

Touches [◀◀]/ [▶▶]

Sintonise vers le haut ou vers le bas sur la bande.

Touches [0] — [9]

Appuyez sur les touches [1] — [6] pour rappeler des stations pré-réglées.

Touche [DIRECT]

Sélectionne et annule le mode <Syntonisation à accès direct> (page 22).

Touche [▶ II]

Sélectionne et annule le mode <PTY (Type de Programme)> (page 25).

En source Disque/USB

Touches [◀◀]/ [▶▶]

Déplacement avant/arrière entre Plage/Fichiers.

Touches [+]/ [-]

Déplacement avant/arrière entre Disque/Dossier.

Touche [▶ II]

Chaque fois que l'on appuie sur cette touche, la chanson se met en pause ou en lecture.

Touches [0] — [9]

En <Recherche directe de plage/fichier> (page 29) et <Recherche directe de disque> (page 29), entrez le numéro de plage/fichier/disque.

Accessoires/ Procédure d'installation

Accessoires

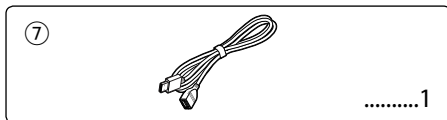
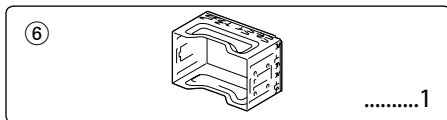
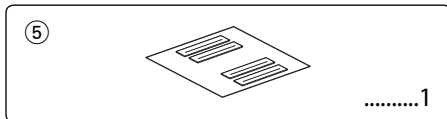
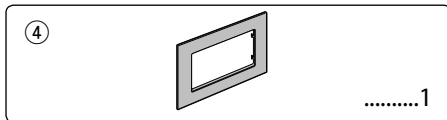
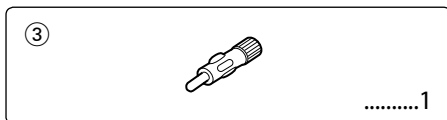
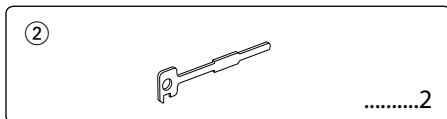
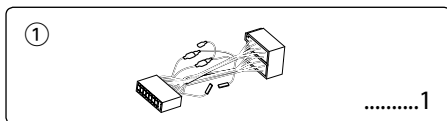

Procédure d'installation

1. Pour éviter les courts-circuits, retirez la clef de contact et déconnectez la borne ⊖ de la batterie.
2. Connectez le câble d'entrée et de sortie correct à chaque appareil.
3. Connectez le câble au câblage électrique.
4. Prenez le connecteur B sur le câblage électrique et connectez-le au connecteur haut-parleur de votre véhicule.

5. Prenez le connecteur A sur le câblage électrique et connectez-le au connecteur d'alimentation externe de votre véhicule.
6. Connectez le connecteur du câblage électrique à l'appareil.
7. Installez l'appareil dans votre voiture.
8. Reconnectez la borne ⊖ de la batterie.
9. Appuyez sur la touche de réinitialisation.



- Si l'appareil n'est pas allumé (ou s'il est allumé mais qu'il s'éteint immédiatement), le câble de l'enceinte peut avoir un court-circuit ou il est rentré en contact avec le châssis du véhicule et la fonction de protection a été activée. Par conséquent, vérifiez le câble de l'enceinte.
- Si votre véhicule n'est pas prévu pour ce type de connection, consultez votre revendeur Kenwood.
- Utilisez uniquement des adaptateurs de conversion d'antenne (ISO-JASO) quand le cordon d'antenne a une fiche ISO.
- Assurez-vous que toutes les connexions de câble sont faites correctement en insérant les fiches jusqu'à ce qu'elles soient verrouillées.
- Si l'allumage de votre véhicule n'a pas de position ACC, ou si le câble d'allumage est connecté à une source d'alimentation à tension constante comme un câble de batterie, l'alimentation de l'appareil ne sera pas reliée à l'allumage (c. à d., il ne se mettra pas sous et hors tension en même temps que l'allumage). Si vous souhaitez connecter l'alimentation de l'appareil avec l'allumage, connectez le câble d'allumage à une source d'alimentation qui peut être mise sous et hors tension avec la clef de contact.
- Si le fusible saute, assurez-vous d'abord que les câbles n'ont pas causé de court-circuit, puis remplacez le vieux fusible par un fusible neuf de même calibre.
- Isolez les câbles non-connectés avec un ruban de vinyle ou d'un autre matériel similaire. Afin d'empêcher les court-circuits, ne retirez pas les capuchons des extrémités des câbles non connectés ou des bornes.
- Connectez séparément chaque câble d'enceinte à la borne correspondante. L'appareil peut être endommagé ou peut ne pas fonctionner si vous partagez les ⊖ câbles et/ou si vous les mettez à la masse sur une partie métallique de la voiture.
- Après avoir installé l'appareil, vérifiez si les lampes de frein, les indicateurs, les clignotants, etc de la voiture fonctionnent correctement.
- Si la console a un couvercle, assurez-vous d'installer l'appareil de façon à ce que la façade ne touche pas le couvercle lors de la fermeture ou de l'ouverture.
- Monter l'unité de façon à ce que l'angle de montage soit de 30° ou moins.

Connexion des câbles aux bornes



Pour la connexion de ces fils, veuillez consulter les manuels d'utilisation appropriés.

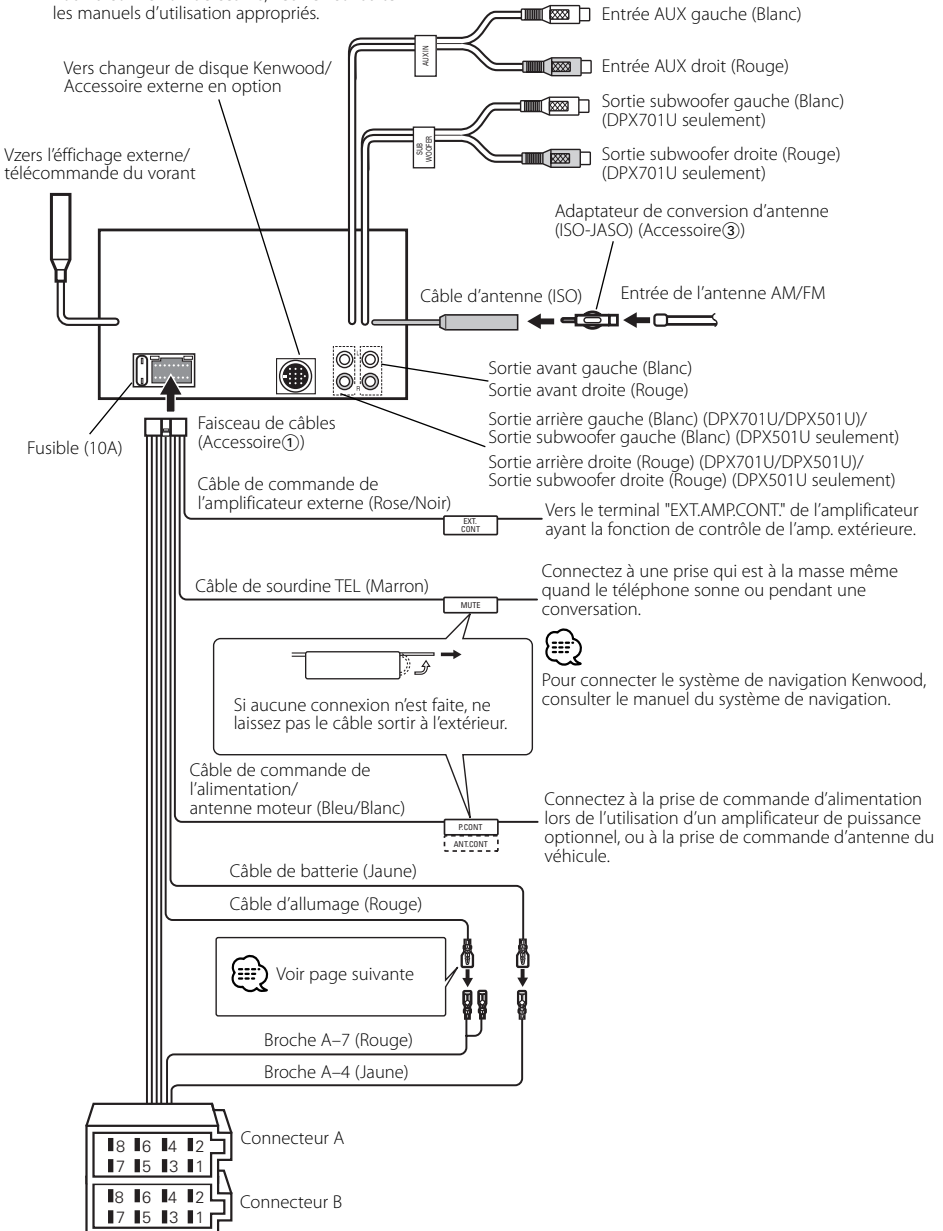

Connexion des câbles aux bornes

Guide des connecteurs

Numéros de broche pour connecteurs ISO	Couleur du câble	Fonctions
Connecteur d'alimentation externe		
A-4	Jaune	Batterie
A-5	Bleu/Blanc	Commande d'alimentation
A-6	Orange/Blanc	Gradateur d'intensité d'éclairage
A-7	Rouge	Allumage (ACC)
A-8	Noir	Connexion à la terre (masse)
Connecteur de haut-parleur		
B-1	Violet	Arrière droit (+)
B-2	Violet/Noir	Arrière droit (-)
B-3	Gris	Avant droit (+)
B-4	Gris/Noir	Avant droit (-)
B-5	Blanc	Avant gauche (+)
B-6	Blanc/Noir	Avant gauche (-)
B-7	Vert	Arrière gauche (+)
B-8	Vert/Noir	Arrière gauche (-)

▲ AVERTISSEMENT

Connexion du connecteur ISO

La disposition des broches pour les connecteurs ISO dépend du type de votre véhicule. Assurez-vous de réaliser les connexions correctes pour éviter d'endommager l'appareil.

La connexion par défaut du câblage électrique est décrite dans la section [1] ci-dessous. Si les broches du connecteur ISO sont réglées comme décrit dans la section [2] ou [3], réalisez les connexions comme indiqué dans l'illustration. Assurez-vous de reconnector le câble comme indiqué ci-dessous [2] pour installer cet appareil dans les véhicules **Volkswagen**.

[1] (Réglage par défaut) La broche A-7 (rouge) du connecteur ISO du véhicule est associée à l'allumage, et la broche A-4 (jaune) est connectée à l'alimentation constante.

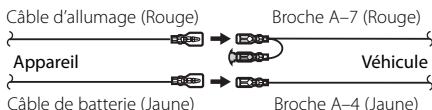

[2] La broche A-7 (rouge) du connecteur ISO du véhicule est connectée à l'alimentation constante et la broche A-4 (jaune) est associée à l'allumage.

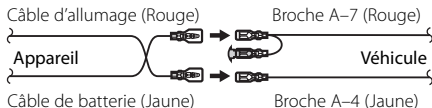

[3] La broche A-4 (jaune) du connecteur ISO du véhicule n'est connectée à rien, tandis que la broche A-7 (rouge) est connectée à l'alimentation constante (ou bien, les deux broches A-7 (rouge) et A-4 (jaune) sont connectées à l'alimentation constante).

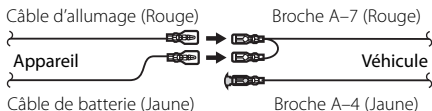

- Quand la connexion est faite comme dans [3] ci-dessus, l'alimentation de l'appareil ne sera pas associée à la clef de contact de l'appareil. Pour cette raison, assurez-vous toujours de mettre l'appareil hors tension quand vous coupez le contact.

Pour associer l'alimentation de l'appareil à l'allumage, connectez le câble d'allumage (ACC...rouge) à une source d'alimentation qui peut être mise sous et hors tension avec la clef de contact.

Installation de l'écusson

Pour General Motors

- 1 Référez vous à la section <Retrait du cadre en caoutchouc dur> (page 53) puis retirez le cadre en caoutchouc dur.
- 2 Découpez l'accessoire ④ pour qu'il corresponde à la forme de l'ouverture de la console centrale.
- 3 Fixez l'accessoire ④ à l'unité.

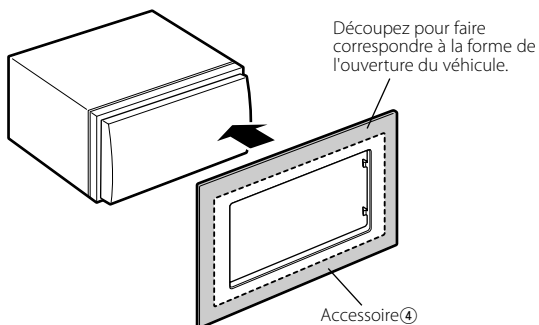

Pour TOYOTA/ SCION

- 1 Référez vous à la section <Retrait du cadre en caoutchouc dur> (page 53) puis retirez le cadre en caoutchouc dur.
- 2 Découpez l'accessoire ④ comme illustré.



- Lorsque vous découpez l'accessoire ④, assurez-vous qu'il corresponde à l'ouverture de la console centrale.

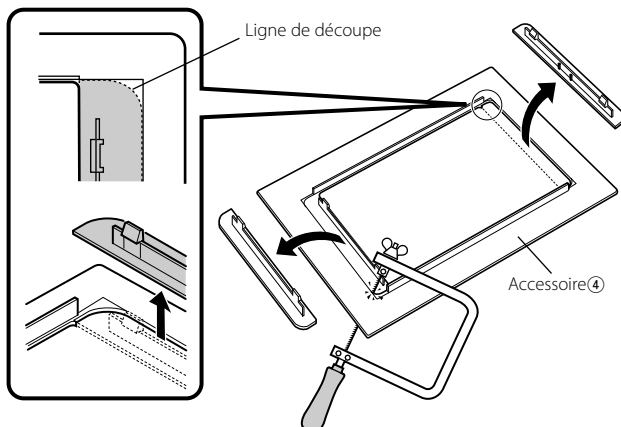

- 3 Appliquez un adhésif double-face (accessoire ⑤) le long de la rainure et fixez-le à l'accessoire ④ découpé contre la nervure centrale, comme illustré. Utilisez 2 éléments de l'accessoire ⑤ pour 1 accessoire ④ découpé.
- 4 Fixez l'accessoire ④ découpé à l'unité.

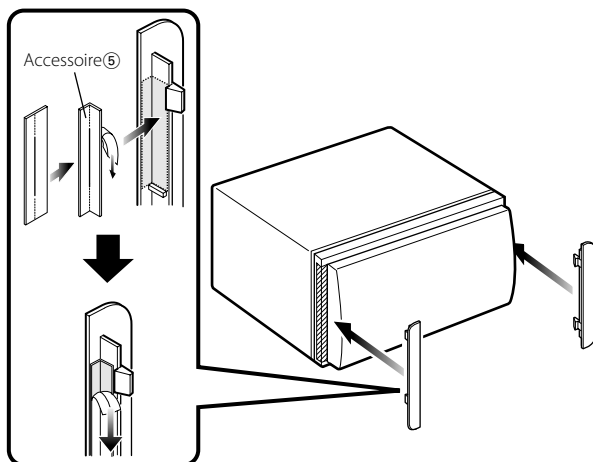

Installation

Installation de l'unité

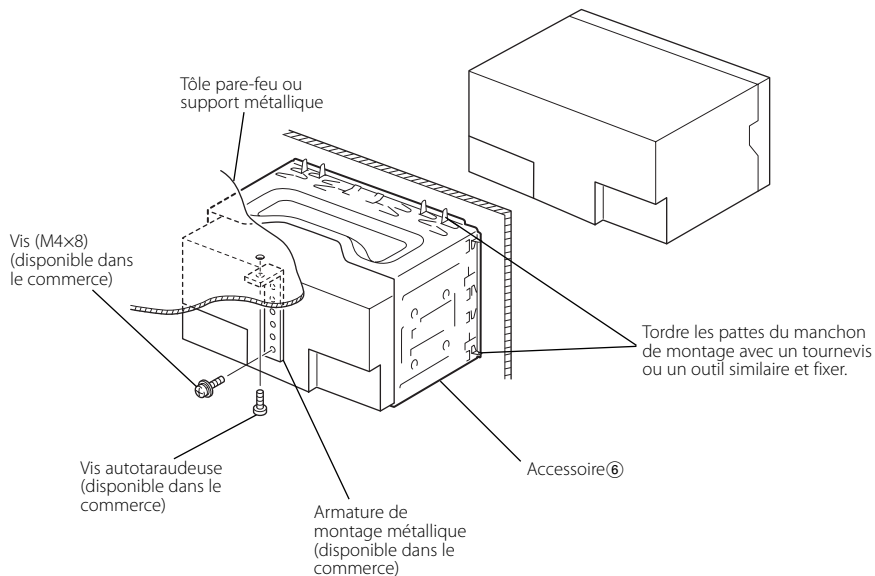

Connexion du dispositif USB

- 1 Ôtez le capuchon et connectez le câble USB (Accessoire ⑦).

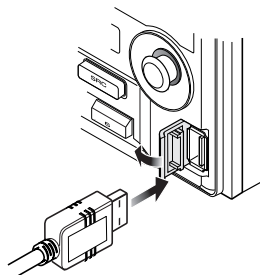

- 2 Connectez le dispositif USB à l'appareil à l'aide du câble fourni.

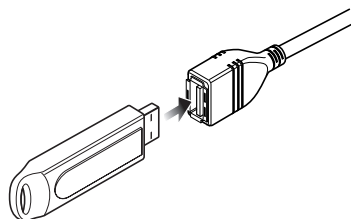

Retrait de l'appareil

Retrait du cadre en caoutchouc dur (écusson)

- 1 Engagez les goupilles sur l'outil de démontage ② et retirez les deux crochets du niveau inférieur. Abaissez le cadre et tirez-le vers l'avant, comme indiqué sur le schéma.

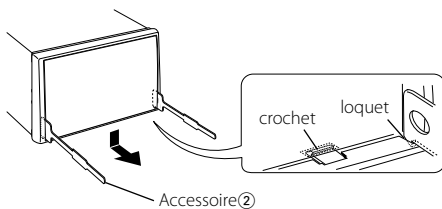

- 2 Lorsque le niveau inférieur est démonté, retirez les deux emplacements supérieurs.

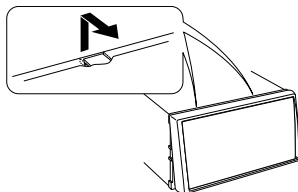

- Le cadre peut être démonté par le haut de la même façon.

Retrait de l'appareil

- 1 Référez vous à la section <Retrait du cadre en caoutchouc dur> puis retirez le cadre en caoutchouc dur.
- 2 Retirez la vis à tête hexagonale avec rondelle intégrale (M4x8) située sur le panneau arrière.
- 3 Insérez profondément les deux outils de démontage ② dans les fentes situées de chaque côté, comme indiqué.

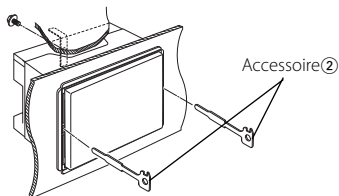

- 4 Poussez l'outil de retrait vers le bas tout en appuyant, et retirez à moitié l'appareil.



- Faites attention de ne pas vous blesser avec les loquets de l'outil de démontage.

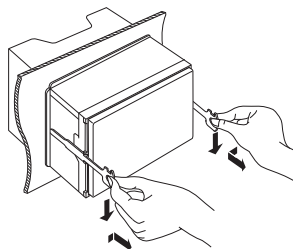

- 5 Retirez entièrement l'appareil avec les mains en faisant attention à ne pas le laisser tomber.

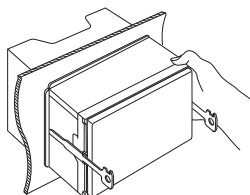

Guide de dépannage

Ce qui peut apparaître comme un mauvais fonctionnement de votre appareil n'est peut être que le résultat d'une mauvaise opération ou d'une mauvaise connexion. Avant d'appeler un centre de service, vérifiez d'abord dans le tableau suivant les problèmes possibles.

Général

? L'appareil ne se met pas sous tension.

- ✓ Le fusible a grillé.
 - ☞ Après avoir vérifié qu'il n'y a pas de court-circuits dans les câbles, remplacez le fusible par un de la même valeur.

? Impossible de commuter sur une source.

- ✓ Aucun support média n'est inséré.
 - ☞ Effectuez les réglage pour le support média que vous souhaitez écouter. S'il n'y a aucun support média dans cet appareil, il est impossible de commuter les sources.
- ✓ Le changeur de disque n'est pas connecté.
 - ☞ Connectez le changeur de disque. Si le changeur de disque n'est pas connecté à sa borne d'entrée, il est impossible de commuter l'appareil sur une source de disque externe.

? La mémoire est effacée quand le contact est mis.

- ✓ Les câble de batterie et d'allumage ne sont pas connectés correctement.
 - ☞ Connectez le câble correctement en vous référant à la section <Connexion des câbles aux bornes>.

? L'effet de contour ne fonctionne pas.

- ✓ Vous utilisez une pré-sortie subwoofer.
 - ☞ Le niveau sonore n'a aucun effet sur la pré-sortie subwoofer.

? La fonction de sourdine TEL ne fonctionne pas.

- ✓ Le câble de sourdine TEL n'est pas connecté correctement.
 - ☞ Connectez le câble correctement en vous référant à la section <Connexion des câbles aux bornes>.

? La fonction de sourdine TEL se met en service même si le câble de sourdine TEL n'est pas connecté.

- ✓ Le câble de sourdine TEL touche une partie métallique de la voiture.
 - ☞ Eloignez le câble de sourdine TEL des parties métalliques de la voiture.

? Même si le contour est activée, les sons de haute fréquence ne seront pas compensés.

- ✓ La source de tuner est sélectionnée.
 - ☞ Les sons de haute fréquence ne seront pas compensés lorsque la source est le tuner.

? Aucun son ne peut être entendu, ou le volume est faible.

- ✓ Les réglages du fader ou de l'équilibre sont réglés complètement d'un côté.
 - ☞ Centrer les réglages du fader et de la balance.
- ✓ Les câbles d'entrée/sortie ou le faisceau de câbles sont connectés incorrectement.
 - ☞ Reconnectez les câbles d'entrée/sortie et/ou le faisceau de câbles correctement. Voir la section sur la <Connexion des câbles aux bornes>.
- ✓ Les valeurs de décalage de volume sont faibles.
 - ☞ Augmentez le décalage du volume en vous référant à la section <Réglage audio> (page 14).
- ✓ Le <Réglage de l'amplificateur intégrée> (page 37) est désactivé.
 - ☞ Activez-le.

? Le son est de mauvaise qualité ou déformé.

- ✓ Un câble de haut-parleur a peut être été pincé par une vis dans la voiture.
 - ☞ Vérifiez la connexion des haut-parleurs.
- ✓ Les enceintes ne sont pas connectées correctement.
 - ☞ Reconnectez les câbles de haut-parleurs de manière que chaque prise de sortie soit connectée à un haut-parleur différent.

? La tonalité de touche ne s'entend pas.

- ✓ La sortie de préampli est en cours d'utilisation.
 - ☞ La tonalité de touche ne peut être émise par le jack de préampli.
- ✓ L' <Tonalité capteur tactile> (page 35) est désactivé.
 - ☞ Activez-le.

? Bien que la fonction de synchronisation d'horloge soit activée, celle-ci ne peut être réglée.

- ✓ La station RDS reçue n'envoie pas de données d'heure.
- ☞ Synchronisez l'appareil sur une autre station RDS.

? La fonction d'atténuation ne fonctionne pas.

- ✓ Le fil d'atténuation n'est pas connecté correctement.
- ☞ Vérifiez la connexion du fil d'atténuation.
- ✓ L' <Variateur de luminosité> (page 37) est désactivé.
- ☞ Activez-le.

? Le subwoofer n'émet aucun son ou un son différent.

- ✓ Lorsque "2 ZONE" / "2ZON" dans <Réglage audio> (page 14) est activé.
- ☞ Désactivez "2 ZONE" dans <Réglage audio>.

? Impossible d'afficher les caractères russes.

- ✓ ---
- ☞ Reportez-vous à <Sélection des caractères russes> (page 42).

? L'affichage décroche pendant le défilement.

- ✓ Le <Contrôle d'éclairage de l'affichage> est réglé sur OFF.
- ☞ Reportez-vous à <Commande d'illumination d'affichage> (page 37).

Source tuner

? La réception radio est mauvaise.

- ✓ L'antenne de la voiture n'est pas sortie.
- ☞ Sortez l'antenne complètement.
- ✓ Le câble de commande de l'antenne n'est pas connecté.
- ☞ Connectez le câble correctement en vous référant à la section <Connexion des câbles aux bornes>.

? La fréquence souhaitée ne peut être entrée avec la fonction de syntonisation directe Direct Access Tuning.

- ✓ Une station qui ne peut être reçue a été saisie.
- ☞ Saisissez une station qui peut être reçue.
- ✓ Vous essayez d'entrer une fréquence avec des unités de 0,01 MHz.
- ☞ L'unité pour la bande FM est 0,1 MHz.

? Le volume sonore n'est pas celui réglé pour l'information de circulation routière.

- ✓ Le volume sonore réglé est inférieur au son du tuner.
- ☞ Si le volume du tuner est plus élevé que le volume réglé, le volume sonore du tuner sera utilisé.

En source disque

? "AUX EXT" s'affiche sans réaliser le mode de commande de disque extérieur.

- ✓ Un changeur de disque non reconnu est connecté.
 - ☞ Utilisez le changeur de disque mentionné dans la rubrique <Au sujet de lecteurs de CD/changeurs de disque connectés à cet appareil> (page 4) la section <Précautions de sécurité>.

? Le disque spécifié n'est pas reproduit mais un autre est reproduit à sa place.

- ✓ Le disque spécifié est très sale.
 - ☞ Nettoyez le CD.
- ✓ Le disque a été inséré dans une autre fente que celle spécifiée.
 - ☞ Ejectez le magasin et vérifiez le numéro du disque spécifié.
- ✓ Le disque est très rayé.
 - ☞ Essayez un autre disque.

? Le CD est éjecté aussitôt après être introduit.

- ✓ Le CD est très sale.
 - ☞ Nettoyez le CD en vous référant à la rubrique Nettoyage de CD de la section <A propos des CD> (page 7).

? Impossible de retirer le disque.

- ✓ La cause en est que plus de 10 minutes se sont écoulées depuis que le commutateur ACC du véhicule a été coupé.
 - ☞ Le disque ne peut être retiré que dans les 10 minutes suivant la mise hors tension du commutateur ACC. Si plus de 10 minutes se sont écoulées, remettez le commutateur ACC sous tension et appuyez sur la touche d'éjection.

? Le disque ne s'insère pas.

- ✓ Un disque est déjà chargé.
 - ☞ Appuyez sur la touche [▲] et retirez le disque.

? La recherche directe ne peut être effectuée.

- ✓ Une autre fonction est activée.
 - ☞ Désactivez la lecture aléatoire ou les autres fonction.

? La recherche par piste ne peut pas être effectuée.

- ✓ Pour les premiers disques ou dossiers ou la dernière chanson.
 - ☞ Pour chaque disque ou dossier, la recherche de plage ne peut être effectuée en marche arrière pour la première chanson ou en marche avant pour la dernière chanson.

En source de fichier audio

? Impossible de lire un fichier audio.

- ✓ Le support média est rayé ou sale.
 - ☞ Nettoyez le support media en vous référant à la rubrique Nettoyage de CD de la section <A propos des CD> (page 7).

? Le son saute lorsqu'un fichier audio est lu.

- ✓ Le support média est rayé ou sale.
 - ☞ Nettoyez le support media en vous référant à la rubrique Nettoyage de CD de la section <A propos des CD> (page 7).
- ✓ L'enregistrement est de mauvaise qualité.
 - ☞ Enregistrez de nouveau le support média ou utilisez un nouveau support.

? La durée de plage du fichier audio n'est pas affichée correctement.

- ✓ ---
 - ☞ Il se peut qu'elle ne soit pas affichée correctement en raison des conditions d'enregistrement du fichier audio.

Source du dispositif USB

? Le dispositif USB n'est pas détecté.

- ✓ Le connecteur USB est déconnecté.
 - ☞ Connectez correctement le connecteur du dispositif USB.

? Le dispositif USB ne lit pas ses fichiers audio.

- ✓ Le connecteur USB est déconnecté.
 - ☞ Connectez correctement le connecteur du dispositif USB.

Les messages ci-dessous indiquent l'état de votre système.

- Eject/ EJECT:** Aucun magasin à disques n'a été inséré dans le changeur. Le magasin à disques n'est pas complètement inséré.
- Insérez le magasin à disques correctement.
- Absence de CD dans l'unité.
- Insérer le CD.
- No Disc/ NO DISC:**
- Aucun disque n'a été inséré dans le magasin à disques.
- Insérez un disque dans le magasin à disques.
- TOC Error/ TOC ERR:**
- Aucun disque n'a été inséré dans le magasin à disques.
- Insérez un disque dans le magasin à disques.
- Le CD est très sale. Le CD est à l'envers. Le CD est très rayé.
- Nettoyez le CD et insérez-le correctement.
- Read Error/ READ ERR:**
- Le nombre de fichiers ou de dossiers qui ont été stockés dans le dispositif USB connecté dépasse la limite.
 - Le système de fichier du dispositif USB connecté est cassé.
 - Copier à nouveau les fichiers et les dossiers pour le dispositif USB en vous référant à www.kenwood.mediamanager.jp. Si le message d'erreur est toujours affiché, initialiser le dispositif USB ou utiliser un autre dispositif USB.
- Error 05/ E-05:** Le CD est à l'envers.
- Chargez le CD correctement.
- Blank Disc/ BLANK:**
- Rien n'a été enregistré sur le MD.
- No Track/ NO TRACK:**
- Aucune plage n'est enregistrée sur le MD bien qu'il y ait un titre.
- Error 15/ E-15:** Le support utilisé ne dispose pas de données enregistrées que l'appareil peut lire.
- Utilisez un support comportant des données enregistrées que l'appareil peut lire.

No Panel/ NO PANEL:

La façade de l'unité esclave connectée à cet appareil a été enlevée.

- La remplacer.

Error 77/ E-77:

L'appareil fonctionne mal pour certaines raisons.

- Appuyez sur la touche reset sur l'appareil. Si le code "Error 77/ E-77" ne disparaît pas, consultez la station technique la plus proche.

Mecha Error/ E-99:

Il y a une anomalie dans le magasin de disque. Ou l'unité fonctionne mal pour une raison quelconque.

- Vérifiez le magasin à disques. Appuyez ensuite sur la touche reset de l'unité. Si le code "Mecha Error/ E-99" ne disparaît pas, consultez votre centre de service le plus proche.

Hold Error/ HOLD:

Le circuit de protection de l'appareil se met en service quand la température à l'intérieur du changeur de disques automatique dépasse 60°C (140°F), arrêtant toutes les opérations.

- Refroidir l'appareil en ouvrant les fenêtres ou en mettant en service l'air conditionné. Quand la température descend au dessous de 60°C (140°F), la lecture du disque reprend de nouveau.

No Name:

Il y a eu tentative d'afficher DNPS en cours de lecture de CD, mais il n'y avait pas de nom de disque préréglé.

Waiting/ WAITING:

Les données de texte radio sont en cours de réception.

Load/ LOAD:

Les disques ont été échangés dans le changeur de disque.

Reading/ READING:

L'appareil lit les données sur le disque.

IN (clignote):	<p>Le lecteur CD ne marche pas correctement.</p> <ul style="list-style-type: none">↔ Réinsérez le CD. Si le CD ne peut pas être éjecté ou si l'affichage continue à clignoter même si le CD a été correctement remis en place, veuillez couper le courant et consulter votre centre de service après-vente le plus proche.	No Device/ NO DVICE:	<p>Le dispositif USB est sélectionné en tant que source bien qu'aucun dispositif USB ne soit connecté.</p> <ul style="list-style-type: none">↔ Réglez la source sur n'importe quelle autre source que USB. Connectez un périphérique USB puis repassez à la source USB.
Protect/ PROTECT (clignote):	<p>Le fil d'enceinte a un court-circuit ou touche le châssis du véhicule, et par conséquent la fonction de protection est activée.</p> <ul style="list-style-type: none">↔ Disposez ou isolez le câble d'enceinte correctement et appuyez sur la touche reset.	N/A Device/ NA DVICE:	<p>Un dispositif USB incompatible est connecté.</p> <ul style="list-style-type: none">↔ Pour connaître les dispositifs USB compatibles, reportez-vous à <A propos du dispositif USB> (page 10).
Unsupported File/ NA FILE:	<p>Le format du fichier audio lu n'est pas supporté par cette unité.</p> <ul style="list-style-type: none">↔ ----	No Music Data/ NO MUSIC:	<ul style="list-style-type: none">• Le dispositif USB connecté contient des fichiers audio illisibles.• Le support utilisé ne dispose pas de données enregistrées que l'appareil peut lire.↔ Utilisez un support comportant des données enregistrées que l'appareil peut lire.
Copy Protection/ COPY PRO:	<p>Un fichier interdit de copie a été lu.</p> <ul style="list-style-type: none">↔ ----	USB Error/ USB ERR:	<p>Le dispositif USB connecté appartient à une classe de courant supérieure à la limite autorisée.</p> <ul style="list-style-type: none">↔ Vérifiez le dispositif USB en vous reportant à <A propos du dispositif USB> (page 10). <p>Un problème peut être survenu sur le dispositif USB connecté.</p> <ul style="list-style-type: none">↔ Ôtez le dispositif USB et reconnectez-le. Si le même message s'affiche à nouveau, utilisez un autre dispositif USB.
DEMO MODE (clignote):	<p>Le mode de démonstration a été sélectionné.</p> <ul style="list-style-type: none">↔ Le <Réglage du mode de démonstration> (page 45) est activée. Désactivez-le.		

Spécifications

Les spécifications sont sujettes à changements sans notification.

Section tuner FM

- Plage de fréquence (espacement de 50 kHz)
 - : 87,5 MHz – 108,0 MHz
- Sensibilité utilisable (S/N = 26dB)
 - : 0,7 μ V /75 Ω
- Sensibilité silencieuse (S/N = 46dB)
 - : 1,6 μ V /75 Ω
- Réponse en fréquence (\pm 3,0 dB)
 - : 30 Hz – 15 kHz
- Taux de Signal/Bruit (MONO)
 - : 65 dB
- Sélectivité (DIN) (\pm 400 kHz)
 - : \geq 80 dB
- Séparation stéréo (1 kHz)
 - : 35 dB

Section tuner MW

- Plage de fréquence (espacement de 9 kHz)
 - : 531 kHz – 1611 kHz
- Sensibilité utilisable (S/N = 20dB)
 - : 25 μ V

Section tuner LW

- Plage de fréquence
 - : 153 kHz – 281 kHz
- Sensibilité utilisable (S/N = 20dB)
 - : 45 μ V

Section Disque Compact

- Diodes laser
 - : GaAlAs
- Filtre numérique (A/N)
 - : 8 fois suréchantillonnage
- Convertisseur A/N
 - : 1 Bit
- Vitesse de l'axe (fichier audio)
 - : 500 – 200 rpm (CLV)
- Pleurage et scintillement
 - : Non mesurables
- Réponse en fréquence (\pm 1 dB)
 - : 10 Hz – 20 kHz
- Distorsion harmonique totale (1 kHz)
 - : 0,008 %
- Taux de Signal/Bruit (1 kHz)
 - DPX701U: 110 dB
 - DPX501U: 105 dB
- Gamme dynamique
 - : 93 dB
- Décodage MP3
 - : Compatible avec le format MP3 1/2
- Décodage WMA
 - : Compatible Windows Media Audio
- Décode AAC
 - : Fichiers AAC-LC ".m4a"

Interface USB

- Standard USB
 - : USB 1.1/ 2.0
- Courant d'alimentation maximum
 - : 500 mA
- Système de fichiers
 - : FAT16/ 32
- Décodage MP3
 - : Compatible avec le format MP3 1/2
- Décodage WMA
 - : Compatible Windows Media Audio
- Décodage AAC
 - : Fichiers AAC-LC ".m4a"

Section audio

- Puissance de sortie maximum
 - : 50 W x 4
- Puissance de sortie (DIN45324, +B=14,4V)
 - : 30 W x 4
- Impédance d'enceinte
 - : 4 – 8 Ω
- Action en tonalité
 - Graves : 100 Hz \pm 8 dB
 - Centrale : 1 kHz \pm 8 dB
 - Aiguës : 10 kHz \pm 8 dB
- Niveau de préamplification/charge
 - DPX701U: 5000 mV/10 k Ω
(pendant le mode CD)
 - DPX501U: 2500 mV/10 k Ω
- Impédance de sortie préamplificateur
 - DPX701U: \leq 80 Ω
 - DPX501U: \leq 600 Ω

Entrée auxiliaire

- Réponse en fréquence (\pm 1 dB)
 - : 20 Hz – 20 kHz
- Tension maximale d'entrée
 - : 1200 mV
- Impédance d'entrée
 - : 100 k Ω

Général

- Tension de fonctionnement (11 – 16V admissible)
 - : 14,4 V
- Courant absorbé
 - : 10 A
- Taille d'installation (L x H x P)
 - : 182 x 112 x 159 mm
- Masse
 - DPX701U: 1,64 kg
 - DPX501U: 1,60 kg

KENWOOD