

KENWOOD

KDC-W4534

KDC-W4034A/G/AY/GY

KDC-W434A/G/GY

KDC-W410A/G/AY/GY

KDC-W40G

KDC-3034A/G

AMPLI-TUNER LECTEUR DE CD

MODE D'EMPLOI

CD-RECEIVER

BEDIENUNGSANLEITUNG

CD RECEIVER

GEBRUIKSAANWIJZING

Kenwood Corporation



Table des matières

Précautions de sécurité	3	Système de menu	20
Remarques	4	Système de menu	
Au sujet de MP3 et de WMA	6	Code de sécurité	
A propos des CD	7	Tonalité capteur tactile	
Caractéristiques générales	8	Réglage manuel de l'horloge	
Alimentation		Synchronisation de l'horloge	
Sélectionner la source		DSI (Indicateur de système hors-service)	
Volume		Eclairage sélectionnable	
Atténuateur		Réglage "Supreme"	
System Q		Bulletin d'informations avec définition du temps d'écoute	
Commande du son		Recherche locale	
Réglage audio		Mode de syntonisation	
Réglage des enceintes		AF (Alternative Frequency - Fréquence alternative)	
Commutation de l'affichage		Restriction de la région RDS (Fonction de restriction régionale)	
Commande luminosité		Recherche automatique TP	
Façade antiviol		Réception monaurale	
Sourdine TEL		Sélectionner l'affichage d'entrée auxiliaire	
Fonctions du tuner	12	Défilement du texte	
Syntonisation		Minuterie de coupure de l'alimentation	
Mode de syntonisation		Réglage de lecture CD	
Mémoire de station pré-réglée		Réglage du mode de démonstration	
Entrée en mémoire automatique		Accessoires/ Procédure d'installation	26
Syntonisation préréglée		Connexion des câbles aux bornes	27
Fonctions RDS	14	Installation	29
Informations routières		Retrait de l'appareil	30
Défilement de texte radio		Guide de dépannage	31
PTY (Type de Programme)		Spécifications	34
Pré-réglage du type de programme			
Changer la langue pour la fonction Type de programme (PTY)			
Fonctions de contrôle de CD/ fichier audio/disque externe	17		
Lecture de CD & fichier audio			
Lire un disque externe			
Avance rapide et retour			
Recherche de plage/fichier			
Recherche de disque/Recherche de dossier			
Répétition de Plage/Fichier/Disque/Dossier			
Lecture par balayage			
Lecture aléatoire			
Lecture aléatoire du chargeur			
Sélection de dossier			
Défilement du Texte/Titre			

Précautions de sécurité

⚠ AVERTISSEMENT

Pour éviter toute blessure et/ou incendie, veuillez prendre les précautions suivantes:

- Pour éviter les court-circuits, ne jamais mettre ou laisser d'objets métalliques (comme une pièce de monnaie ou un outil en métal) à l'intérieur de l'appareil.
- Le montage et le câblage de ce produit nécessite des compétences et de l'expérience. Pour des raisons de sécurité, laissez un professionnel effectuer le travail de montage et de câblage.

⚠ ATTENTION

Pour éviter tout dommage à l'appareil, veuillez prendre les précautions suivantes:

- Assurez-vous de mettre l'appareil à la masse sur une alimentation négative de 12V CC.
- N'installez pas l'appareil dans un endroit exposé directement à la lumière du soleil, à une chaleur excessive ou à l'humidité. Evitez aussi les endroits trop poussiéreux et où l'appareil risque d'être éclaboussé.
- Ne placez pas la façade (et l'étui de la façade) dans des endroits exposés à la lumière directe du soleil, à une chaleur ou une humidité excessive. Evitez aussi les endroits trop poussiéreux et où la façade risque d'être éclaboussée.
- Pour éviter toute détérioration, ne touchez pas les contacts de l'appareil ou de la façade avec les doigts.
- Ne faites pas subir de chocs excessifs à la façade car elle fait partie d'un équipement de précision.
- Lors du remplacement d'un fusible, utilisez seulement un fusible neuf avec la valeur indiquée. L'utilisation d'un fusible d'une valeur différente peut être la cause d'un mauvais fonctionnement de votre appareil.
- Pendant l'installation, n'utilisez aucunes autres vis que celles fournies. L'utilisation de vis incorrectes pourrait endommager l'appareil.

Ne chargez pas de CD de 8 cm (3 pouces) dans la fenêtre à CD

Si vous essayez de charger un CD de 8 cm avec son adaptateur dans l'appareil, l'adaptateur peut se séparer du CD et endommager l'appareil.

Au sujet des lecteurs de CD/changeurs de disque connectée à cet appareil

Les changeurs de disque/lecteurs de CD Kenwood commercialisés en 1998 ou ultérieurement peuvent être connectés à cet appareil.

Veuillez-vous référer au catalogue ou consultez votre revendeur Kenwood pour les modèles de changeurs de disque/lecteurs de CD pouvant être connectés.

Veuillez prendre note que tous les changeurs de disque/lecteurs de CD Kenwood commercialisés en 1997 ou précédemment et les changeurs de disque d'autres fabricants ne peuvent être connectés à cet appareil.

Les connections non préconisées peuvent causer des dommages.

Réglage du commutateur O-N sur la position "N" pour les chargeurs de disque Kenwood / lecteurs de CD Kenwood applicables.

Les fonctions utilisables et les informations affichables diffèrent suivant les modèles connectés.



- Vous pouvez endommager à la fois votre appareil et le changeur de CD si vous les connectez incorrectement.

Condensation sur la lentille

Juste après avoir mis le chauffage de la voiture par temps froid, de l'humidité risque de se former sur la lentille à l'intérieur du lecteur CD (voile). La reproduction de CD peut être impossible. Dans ce cas, retirez le disque et attendez que l'humidité s'évapore. Si l'appareil ne fonctionne toujours pas normalement après quelques temps, consultez votre revendeur Kenwood.

Remarques

- Si vous rencontrez des problèmes pendant l'installation, consultez votre revendeur Kenwood.
- Lorsque vous achetez des accessoires en option, vérifiez auprès de votre revendeur Kenwood que ces accessoires fonctionnent avec votre modèle dans votre région.
- Si l'appareil ne fonctionne pas correctement, appuyez sur la touche de réinitialisation. L'appareil retourne aux réglages de l'usine quand la touche de réinitialisation est pressée..
- Appuyez sur la touche de réinitialisation si le changeur automatique de disques fonctionne incorrectement. Les conditions de fonctionnement originales seront rappelées.

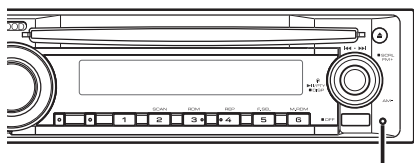

Touche de réinitialisation

- Les caractères pouvant être affichés par cet appareil sont A-Z 0-9 @ " ' ` % & * + - = , . / \ < > [] () ; ; ^ - { } | ~ .
- La fonction RDS ne fonctionnera pas dans les endroits où le ce service n'est pas supporté par les stations de radio.
- Les illustrations de l'affichage et du panneau apparaissant dans ce manuel sont des exemples utilisés pour expliquer avec plus de clarté comment les commandes sont utilisées. Il est donc possible que les illustrations d'affichage puissent être différentes de ce qui réellement affiché sur l'appareil et aussi que certaines illustrations représentent des choses impossibles à réaliser en cours de fonctionnement.

Nettoyage de l'appareil

Si le panneau avant de cet appareil est taché, essuyez-le avec un chiffon sec et doux comme ceux au silicone. Si le panneau avant est très taché, essuyez-le avec un chiffon imbibé d'un produit de nettoyage neutre et ensuite essuyez toute trace de ce produit.



- La pulvérisation directe de produit de nettoyage sur l'appareil risque d'affecter les pièces mécaniques. L'utilisation d'un chiffon rugueux ou d'un liquide volatil tel que solvant ou alcool pour essuyer le panneau avant peut rayer la surface ou effacer des caractères.

Nettoyage des contacts de la façade

Si les contacts de l'appareil ou de la façade deviennent sales, essuyez-les avec un tissu sec et doux.

Avant d'utiliser l'appareil pour la première fois

Cet appareil est réglé au préalable sur le mode de démonstration.

Lors de la première utilisation de cet appareil, annuler le <Réglage du mode de démonstration> (page 25).

A propos de la commande de tuner DAB (KDC-W4534)

Reportez-vous au groupe [A] du mode d'emploi du Tuner DAB KTC-9090DAB (accessoire en option) pour connaître la méthode de commande la fonction Tuner DAB.

Toutefois, les méthodes de commande suivantes de la fonction de cet appareil peuvent être différentes de celles figurant dans le mode d'emploi; par conséquent, reportez-vous aux instructions supplémentaires suivantes.

<Mémorisation automatique de l'ensemble>

1. Sélectionner la bande pré-réglée pour l'entrée de mémoire d'ensemble automatique.
2. Appuyer sur la touche [AME] pendant au moins 2 secondes.
Ouvrir l'entrée de mémoire d'ensemble automatique.
Une fois le stockage en mémoire terminé, les numéros des touches pré-réglées et l'étiquette d'ensemble sont affichés.

<Rechercher par type de programme et par langue> et <Langues utilisée pour l'affichage du PTY> dans <Fonction Type de Programme (PTY)>

Au lieu d'appuyer sur la touche [DISP], utilisez la touche [TI].

Ce produit n'est pas installé par le constructeur d'un véhicule sur le site de production, ni par l'importateur professionnel d'un véhicule dans un Etat membre de l'UE.

Information sur l'élimination des anciens équipements électriques et électroniques (applicable dans les pays de l'Union Européenne qui ont adopté des systèmes de collecte sélective)



Les produits sur lesquels le pictogramme (poubelle barrée) est apposé ne peuvent pas être éliminés comme ordures ménagères.

Les anciens équipements électriques et électroniques doivent être recyclés sur des sites capables de traiter ces produits et leurs déchets. Contactez vos autorités locales pour connaître le site de recyclage le plus proche. Un recyclage adapté et l'élimination des déchets aideront à conserver les ressources et à nous préserver des leurs effets nocifs sur notre santé et sur l'environnement.

Marquage des produits utilisant un laser (Sauf pour certaines régions)

**CLASS 1
LASER PRODUCT**

L'étiquette est attachée au châssis/boîtier de l'appareil et indique que l'appareil utilise des rayons laser de classe 1. Cela signifie que l'appareil utilise des rayons laser d'une classe faible. Il n'y a pas de danger de radiation accidentelle hors de l'appareil.

Au sujet de MP3 et de WMA

Les restrictions suivantes s'appliquent aux fichiers MP3/WMA (appelés ci-après fichiers audio) et aux formats de support qui sont reproductibles. Un fichier audio dont les caractéristiques sont différentes risque de ne pas jouer normalement ou les noms de fichier et de dossier peuvent mal s'afficher.

Fichier audio reproductible

- MP3, WMA: KDC-W4534/W4034A/W4034AY/W4034G/W4034GY/W434A/W434G/W410A/W410AY/W410G/W410GY/W40G/W434GY



- Donnez la bonne extension au fichier audio (MP3: ".MP3"; WMA: ".WMA")
- N'attribuez pas ces extensions à d'autres fichiers que les fichiers audio. Si un fichier qui n'est pas de format audio porte une telle extension, un bruit intense sera émis à la lecture et les enceintes seront endommagées.
- Les fichiers protégés contre la copie sont illisibles.
- Il est possible que les réglages de votre logiciel de codage et l'environnement dans lequel il est utilisé ne vous permettent pas de lire ou de voir des fichiers audio spécifiques. Pour connaître les caractéristiques de codage et les instructions relatives au réglage d'un logiciel de codage, consultez l'aide du logiciel ou les développeurs du logiciel.

Fichier MP3 reproductible

- Fichier MPEG 1/2 à couche audio 3
- Débit binaire de transfert: 8-320 kbps
- Fréquence d'échantillonnage : 8/ 11,025/ 12/ 16/ 22,05/ 24/ 32/ 44,1/ 48 kHz

Fichier WMA reproductible

- Fichier conforme au format Windows Media Audio (sauf un fichier pour Windows Media Player 9 ou supérieur, qui applique de nouvelles fonctions)
- Débit binaire de transfert: 48-192 kbps
- Fréquence d'échantillonnage: 32/ 44,1/ 48 kHz

Support reproductible

- CD-ROM, CD-R, CD-RW



- Impossible d'utiliser un CD-RW à format rapide.
- Pour enregistrer sur un support jusqu'à capacité maximale d'un seul coup, on règle le logiciel d'écriture sur "Disc at once".

Format de disque reproductible

- ISO 9660 niveau 1/2
- Joliet
- Roméo
- Nom de fichier long

Nombre maximal de caractères pour l'appareil

Nom de fichier/dossier: 64 (Joliet: 32) caractères
Étiquette MP3 ID3/ Propriété des contenus WMA: 30 caractères



- Le nombre de caractères du nom de fichier/dossier inclut les extensions.
- L'étiquette MP3 ID3 ne peut afficher que l'étiquette de Ver1.0/1.1.

Limites structurelles des fichiers et des dossiers

- Nombre maximum de niveaux de dossiers: 8
- Nombre maximum de dossiers: 100
- Nombre maximum de fichiers par dossier: 255

Ordre de lecture des fichiers audio

Les fichiers audio sont joués dans l'ordre où ils sont enregistrés par le logiciel d'écriture. Vous pouvez éventuellement définir l'ordre de lecture en écrivant les numéros d'ordre de lecture de "01" à "99" au début du nom du fichier.

Exemple

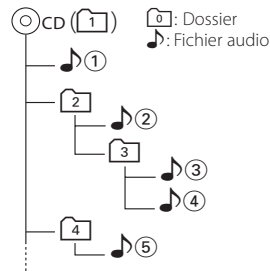

• Ordre de lecture

Ordre de lecture après la lecture ①.

➡ ②, ③, ④, ⑤...

• Recherche de fichier

Recherche de fichier suivant pendant la lecture ③.

Poussez la molette de commande sur ➡ ④

• Recherche de dossier

Recherche de dossier suivant pendant la lecture ②.

Poussez la molette de commande sur [FM]

➡ ③, ④...

• Sélection de dossier

Lorsqu'il est réglé sur le répertoire ④, passez au dossier précédent par la sélection de dossier.

Poussez la molette de commande sur ➡ ②

Lorsqu'il est réglé sur le répertoire ③, passez au niveau supérieur par la sélection de dossier.

Poussez la molette de commande sur [AM] ➡ ②

A propos des CD

Manipulation des CD

- Ne pas toucher la surface d'enregistrement d'un CD.



- Les CD-R et CD-RW sont plus fragiles que les CD de musique normaux. Utilisez un CD-R ou un CD-RW après avoir lu les mises en garde sur l'emballage, etc.
- Ne pas coller de ruban adhésif et autre sur les CD. Ne pas non plus utiliser de CD avec du ruban collé dessus.

Lors de l'utilisation d'un nouveau CD

Si le trou central ou le bord extérieur du CD comporte des bavures, ne l'utiliser qu'après les avoir retiré avec un stylo à bille ou autre.

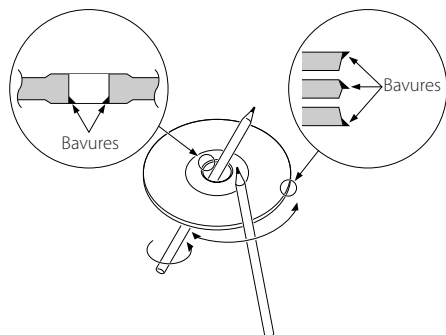

Accessoires de CD

Ne pas utiliser d'accessoires de type disque CD.

Nettoyage de CD

Nettoyez un CD en partant du centre vers l'extérieur.

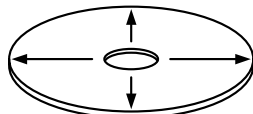

Retrait des CD

Pour retirer le CD de cet appareil, les extraire à l'horizontale.

CD qui ne peuvent être utilisés

- Les CD non circulaire ne peuvent être utilisés.

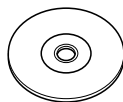

- Les CD comportant des colorations sur la surface d'enregistrement ou sales ne peuvent être utilisés.
- Cet appareil ne peut lire que les CD comportant



Il ne peut jouer les disques qui ne comportent pas la marque.

- Un CD-R ou CD-RW qui n'a pas été finalisé ne peut être lu. (Pour le procédé de finalisation, veuillez consulter votre programme de gravure de CD-R/CD-RW et les instructions du manuel d'utilisation de votre graveur de CD-R/CD-RW.)

Rangement des CD

- Ne pas les placer à la lumière solaire directe (sur le siège ou tableau de bord, etc.) et dans les endroits où la température est élevée.
- Rangez les CD dans leur boîtier.

Caractéristiques générales

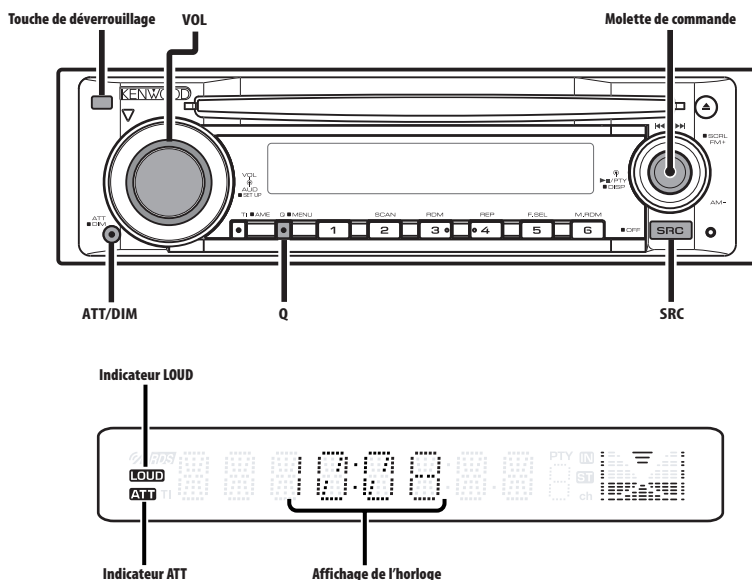

Alimentation

Allumer l'alimentation

Appuyez sur la touche [SRC].

Eteindre l'alimentation

Appuyez sur la touche [SRC] pendant au moins 1 seconde.

Sélectionner la source

Appuyez sur la touche [SRC].

Source requise	Affichage
Tuner	"TUNER"
CD	"CD"
Disque externe* (Accessoire optionnel)	"CD CH"
Entrée auxiliaire*	"AUX EXT"
Veille (Mode éclairage uniquement)	"STANDBY"



- * Fonction du KDC-W4534
- Cet appareil s'éteint complètement après que 20 minutes se sont écoulées en mode veille afin de sauvegarder la batterie des véhicules.

Le délai jusqu'à ce que l'appareil s'éteigne complètement peut être réglé dans <Minuterie de coupure de l'alimentation> (page 25).

Volume

Augmenter le volume

Tournez le bouton [VOL] dans le sens des aiguilles d'une montre.

Baisser le volume

Tournez le bouton [VOL] dans le sens inverse des aiguilles d'une montre.

Atténuateur

Baisser le volume rapidement.

Appuyez sur la touche [ATT].

Chaque fois que l'on appuie sur cette touche, l'atténuateur est mis en/hors service.

Lorsque l'atténuateur est activé, l'indicateur "ATT" clignote.

System Q

Vous pouvez rappeler le meilleur réglage de son pré-réglé pour différents types de musique.

1 Sélectionner la source à régler

Appuyez sur la touche [SRC].

2 Sélectionner le type de son

Appuyez sur la touche [Q].

Lorsqu'on appuie sur la touche une fois, le réglage actuel du son s'affiche.

Chaque fois que l'on appuie sur la touche, le réglage du son change.

Réglage du son	Affichage
Naturel	"NATURAL"
Rock	"ROCK"
Pop	"POPS"
Ambiance	"EASY"
Top 40	"TOP40"
Jazz	"JAZZ"



- Changez chaque valeur de réglage avec le <Réglage des enceintes> (page 10).
D'abord, sélectionnez le type d'enceinte avec le Réglage des enceintes.
- Lorsque la valeur est réglée sur <Commande du son> (page 9), "USER" s'affiche.

Commande du son

1 Sélectionner la source à régler

Appuyez sur la touche [SRC].

2 Entrer en mode de commande du son

Appuyez sur la molette [VOL].

3 Sélectionner l'élément audio à régler

Appuyez sur la molette [VOL].

Chaque fois que vous appuyez sur la molette, les éléments pouvant être réglés changent comme indiqué ci-dessous.

4 Régler l'élément audio

Tournez la molette [VOL].

Élément de réglage	Affichage	Gamme
Niveau des graves	"BAS L"	-8 — +8
Niveau des fréquences moyennes	"MID L"	-8 — +8
Niveau des aigus	"TRE L"	-8 — +8

Balance	"BAL"	Gauche 15 — Droite 15
Balance avant/arrière	"FAD"	Arrière 15 — Avant 15
<i>Sortez du mode de commande du son (mode de contrôle du volume)</i>		

5 Sortir du mode de commande du son

Appuyez sur n'importe quelle touche.

Appuyez sur une autre touche que la molette [VOL] et les touches [SRC],  et [ATT].

Réglage audio

Réglage du système de son, comme la compensation du volume et le contour.

1 Sélectionner la source à régler

Appuyez sur la touche [SRC].

2 Entrer en mode de configuration du son

Appuyez sur la molette [VOL] pendant au moins 1 seconde.

3 Sélectionner l'élément de configuration du son à régler

Appuyez sur la molette [VOL].

Chaque fois que vous appuyez sur la molette, les éléments pouvant être réglés changent comme indiqué ci-dessous.

4 Régler l'élément de configuration du son

Tournez la molette [VOL].

Élément de réglage	Affichage	Gamme
Compensation du volume	"V-OFF"	-8 — ±0
Contour	"LOUD"	Activé/Désactivé



- Compensation du volume:
Le volume de chaque source peut être réglé différemment du volume de base.
- Contour: Compense les graves et les aigus lorsque le volume est bas.
Lorsque le contour est activé, l'indicateur "LOUD" est allumé.

5 Sortir du mode de configuration du son

Appuyez sur la molette [VOL] pendant au moins 1 seconde.

Caractéristiques générales

Réglage des enceintes

Accord fin pour que la valeur du System Q soit optimale en réglant le type d'enceinte.

1 Entrer en veille

Appuyez sur la touche [SRC].

Sélectionnez l'affichage "STANDBY".

2 Entrer en mode de réglage des enceintes

Appuyez sur la molette [VOL].

3 Sélectionner le type d'enceinte

Tournez la molette [VOL].

A chaque fois que la molette est tournée, le réglage change comme indiqué ci-dessous.

Type d'enceinte	Affichage
OFF	"SP OFF"
Pour enceinte 5 & 4 pouces	"SP 5/4"
Pour enceinte 6 & 6x9 pouces	"SP 6*9/6"
Pour enceinte OEM	"SP OEM"

4 Sortir du mode de réglage des enceintes

Appuyez sur la molette [VOL].

Commutation de l'affichage

Vous pouvez changer les informations affichées.

1 Accéder au mode de commutation de l'affichage

Appuyez sur la molette de commande pendant au moins 1 seconde.

"DISP SEL" est affiché.

2 Sélectionner l'élément d'affichage

Poussez la molette de commande sur [◀◀] ou [▶▶].

En source tuner (KDC-W434A/W434G/W434GY/W40G)

Information	Affichage
Fréquence	"FREQ"
Horloge	"CLOCK"

En source tuner

Information	Affichage
Nom du service de programme ou Fréquence (FM)	"FREQ/PS"
Texte radio, Nom du service de programme ou Fréquence (FM) (KDC-W4534 seulement)	"R-TEXT"

Fréquence (MW, LW)	"FREQ"
Horloge	"CLOCK"

En source CD et disque externe

Information	Affichage
Titre du disque (Dans la source de disque externe ou dans la source CD KDC-W4534/W4034A/W4034AY/W4034G/W4034GY/W434A/W434G/W410A/W410AY/W410G/W410GY/W40G/W434GY interne)	"D-TITLE**"
Titre de la plage (Dans la source de disque externe ou dans la source CD KDC-W4534/W4034A/W4034AY/W4034G/W4034GY/W434A/W434G/W410A/W410AY/W410G/W410GY/W40G/W434GY interne)	"T-TITLE**"
Numéro de plage & Temps de lecture	"P-TIME"
Horloge	"CLOCK"

En source de fichier audio

Information	Affichage
Titre de chanson & Nom d'artiste	"TITLE**"
Nom d'album & Nom d'artiste	"ALBUM**"
Nom du dossier	"FOLDER"
Nom du fichier	"FILE"
Numéro de plage & Temps de lecture	"P-TIME"
Horloge	"CLOCK"

En veille/ Source d'entrée auxiliaire

Information	Affichage
Nom de source	"SRC NAME"
Horloge	"CLOCK"

3 Quitter le mode de commutation de l'affichage

Appuyez sur la molette de commande.



- * Si le contenu des informations ne peut pas être affiché, le temps de lecture est affiché.
- Le nom de l'album ne peut pas être affiché en fichier WMA.

Commande luminosité

Vous pouvez diminuer la luminosité de l'affichage à l'aide de la fonction luminosité.

Appuyez sur la touche [DIM] pendant au moins 1 seconde.

Chaque fois qu'on appuie 1 seconde sur la touche, la commande luminosité est activée ou désactivée.

Lorsque la commande est activée, "DIM ON" est affiché.

Façade antivol

Vous pouvez détacher la façade de l'appareil et l'emporter avec vous, ce qui permet d'éviter les vols.

Retrait de la façade

Appuyez sur la touche de détachement.

La façade est déverrouillée et vous pouvez la détacher.



- La façade est une pièce de précision de l'équipement et elle peut être endommagée en cas de chocs ou de secousses.
- Conservez la façade dans son étui lorsqu'elle est détachée.
- N'exposez pas la façade (et son étui) à la lumière directe du soleil, à une chaleur ou une humidité excessive. Évitez également les endroits poussiéreux ou exposés aux éclaboussures.

Remise en place de la façade

1 Aligned les parties saillantes situées sur l'appareil avec les rainures situées sur la façade.

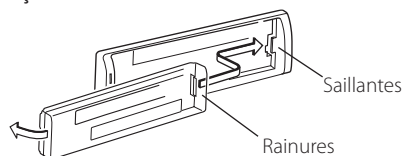

2 Poussez la façade jusqu'au clic.

La façade est verrouillée en position et vous pouvez alors utiliser l'appareil.

Sourdine TEL

Le son est automatiquement coupé lorsqu'un appel est reçu.

Lorsqu'un appel est reçu

"CALL" est affiché.

Le système audio se met en pause.

Ecouter l'autoradio pendant un appel

Appuyez sur la touche [SRC].

L'affichage "CALL" disparaît et le système audio se remet en marche.

A la fin de l'appel

Raccrochez le téléphone.

L'affichage "CALL" disparaît et le système audio se remet en marche.



- Pour utiliser la fonction de sourdine TEL, vous devez connecter le fil MUTE à votre téléphone à l'aide d'un accessoire de téléphone commercial. Reportez-vous à <Connexion des câbles aux bornes> (page 27).

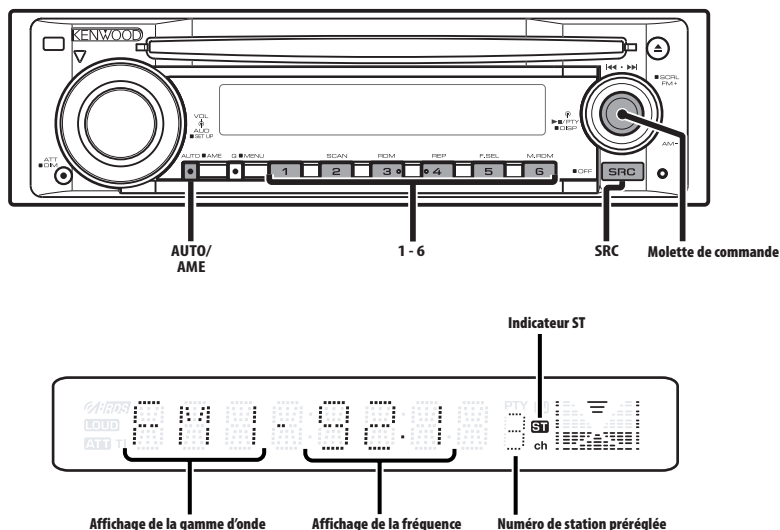

Syntonisation

Vous pouvez sélectionner la station.

1 Sélectionner la source tuner

Appuyez sur la touche [SRC].

Sélectionnez l'affichage "TUNER".

2 Sélectionner la bande

Poussez la molette de commande sur [FM] ou [AM].

A chaque fois qu'on pousse la molette sur [FM], une commutation s'opère entre les bandes FM1, FM2, et FM3.

3 Syntoniser vers le haut ou vers le bas

Poussez la molette de commande sur [◀◀] ou [▶▶].



- Pendant la réception de stations stéréo, l'indicateur "ST" est allumé.

Fonction du KDC-W434A/G/KDC-W40G/KDC-W434GY

Mode de syntonisation

Vous pouvez choisir le mode de syntonisation.

Appuyez sur la touche [AUTO].

Chaque fois que l'on appuie sur la touche, le mode de syntonisation change comme indiqué ci-dessous.

Mode de syntonisation	Affichage	Opération
Recherche automatique	"AUTO 1"	Recherche automatique d'une station.
Recherche de station pré-réglée	"AUTO 2"	Recherche dans l'ordre des stations présentes dans la mémoire de pré-réglage.
Manuel	"MANUAL"	Commande normale manuelle de la syntonisation.

Mémoire de station pré-réglée

Vous pouvez mettre une station en mémoire.

1 Sélectionner la bande

Poussez la molette de commande sur [FM] ou [AM].

2 Sélectionner la fréquence à mettre en mémoire

Poussez la molette de commande sur [◀◀] ou [▶▶].

3 Mettre en mémoire la fréquence

Appuyez sur la touche souhaitée [1] — [6] pendant au moins 2 secondes.

L'affichage du numéro pré-réglé clignote une fois.

Sur chaque bande, 1 station peut être mise en mémoire sur chaque touche [1] — [6].

Entrée en mémoire automatique

Vous pouvez mettre automatiquement en mémoire les stations dont la réception est bonne.

1 Sélectionner la bande pour l'entrée en mémoire automatique

Poussez la molette de commande sur [FM] ou [AM].

2 Ouvrir le mode d'entrée en mémoire automatique

Appuyez sur la touche [AME] pendant au moins 2 secondes.

Lorsque 6 stations qui peuvent être captées sont mises en mémoire, le mode d'entrée en mémoire automatique est fermé.



- Lorsque la <AF (Alternative Frequency - Fréquence alternative)> (page 23) est activée, seules les stations RDS sont mises en mémoire.
- Lorsque l'entrée en mémoire automatique est effectuée dans la bande FM2, les stations RDS pré-réglées dans la bande FM1 ne sont pas mises en mémoire.

De même, lorsque l'entrée en mémoire automatique est effectuée dans la bande FM3, les stations RDS pré-réglées dans FM1 ou FM2 ne sont pas mises en mémoire.

Syntonisation pré-réglée

Vous pouvez rappeler les stations mises en mémoire.

1 Sélectionner la bande

Poussez la molette de commande sur [FM] ou [AM].

2 Rappeler la station

Appuyez sur la touche souhaitée [1] — [6].

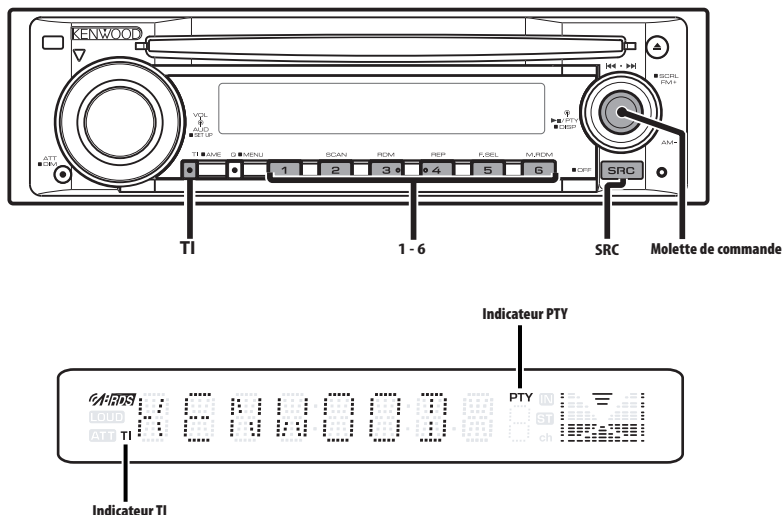

Informations routières

Passer automatiquement aux informations routières lorsqu'un bulletin d'informations routières commence même si vous n'êtes pas en train d'écouter la radio.

Appuyez sur la touche [TI].

Chaque fois que l'on appuie sur la touche, la fonction d'informations routières est activée ou désactivée.

Lorsqu'elle est activée, l'indicateur "TI" est allumé.

Lorsqu'une station d'informations routières n'est pas captée, l'indicateur "TI" clignote.

Lorsqu'un bulletin d'informations routières commence, "TRAFFIC" est affiché et l'autoradio bascule sur les informations routières.



- Pendant la réception d'une station AM lorsque la fonction d'informations routières est activée, l'autoradio passe à une station FM.
- Pendant la réception d'informations routières, le volume réglé est mémorisé automatiquement et la fois suivante où l'autoradio passe aux informations routières, le volume sera automatiquement celui précédemment mémorisé.

Capter d'autres stations d'informations routières

Poussez la molette de commande sur [◀◀] ou [▶▶].



- Les informations routières peuvent être commutées lorsqu'elles sont en source Tuner. Toutefois, vous ne pouvez commuter les informations routières pendant la réception du bulletin d'informations routières à partir d'autres sources que le Tuner.

Fonction du KDC-W4534

Défilement de texte radio

Vous pouvez faire défiler le texte radio affiché.

Maintenez appuyée la molette de commande sur [FM] pendant au moins 2 secondes.

PTY (Type de Programme)

Sélection du type de programme et recherche d'une station.

1 Entrer en mode PTY

Appuyez sur la molette de commande.

Pendant le mode PTY, l'indicateur "PTY" est allumé.



- Cette fonction ne peut pas être utilisée pendant un bulletin d'informations routières ou une réception AM.

2 Sélectionner le type de programme

Poussez la molette de commande sur [FM] ou [AM].

A chaque fois qu'on appuie sur la molette de commande, le type de programme change comme indiqué ci-dessous.

N°	Type de programme	Affichage
1.	Discours	"SPEECH"
2.	Musique	"MUSIC"
3.	Informations	"NEWS"
4.	Affaires courantes	"AFFAIRS"
5.	Information	"INFO"
6.	Sport	"SPORT"
7.	Education	"EDUCATE"
8.	Théâtre	"DRAMA"
9.	Culture	"CULTURE"
10.	Science	"SCIENCE"
11.	Divers	"VARIED"
12.	Musique Pop	"POP M"
13.	Musique Rock	"ROCK M"
14.	Musique d'ambiance	"EASY M"
15.	Musique classique légère	"LIGHT M"
16.	Musique classique sérieuse	"CLASSICS"
17.	Autres musiques	"OTHER M"
18.	Météo	"WEATHER"
19.	Finance	"FINANCE"
20.	Programmes pour enfants	"CHILDREN"
21.	Affaires sociales	"SOCIAL"
22.	Religion	"RELIGION"
23.	Appels auditeurs	"PHONE IN"
24.	Voyage	"TRAVEL"
25.	Loisirs	"LEISURE"
26.	Musique Jazz	"JAZZ"
27.	Musique Country	"COUNTRY"
28.	Musique Nationale	"NATION M"
29.	Musique Rétro	"OLDIES"
30.	Musique Folk	"FOLK M"
31.	Documentaire	"DOCUMENT"



- Discours et Musique incluent les types de programmes ci-dessous.
Musique : N° 12 — 17, 26 — 30
Discours: N° 3 — 11, 18 — 25, 31
- Le type de programme peut être mis en mémoire dans les touches [1] — [6] puis rappelé rapidement. Reportez-vous à la section <Pré-réglage du type de programme> (page 16).
- La langue d'affichage peut être changée. Reportez-vous à la section <Changer la langue pour la fonction Type de programme (PTY)> (page 16).

3 Rechercher la station du type de programme sélectionné

Poussez la molette de commande sur [◀◀] ou [▶▶].

Lorsque vous voulez rechercher d'autres stations, appuyez de nouveau sur [◀◀] ou [▶▶] de la molette de commande.



- Lorsque le type de programme sélectionné n'est pas trouvé, le message "NO PTY" est affiché. Sélectionnez un autre type de programme.

4 Sortir du mode PTY

Appuyez sur la molette de commande.

Pré-réglage du type de programme

Vous pouvez mettre le type de programme dans la mémoire des touches pré-réglées et le rappeler rapidement.

Pré-réglage du type de programme

1 Sélectionner le type de programme à pré-régler

Reportez-vous à la section <PTY (Type de Programme)> (page 15).

2 Pré-régler le type de programme

Appuyez sur la touche souhaitée [1] — [6] pendant au moins 2 secondes.

Rappel du type de programme pré-réglé

1 Entrer en mode PTY

Reportez-vous à la section <PTY (Type de Programme)> (page 15).

2 Rappeler le type de programme

Appuyez sur la touche souhaitée [1] — [6].

Changer la langue pour la fonction Type de programme (PTY)

Vous pouvez sélectionner la langue d'affichage du type de programme.

1 Entrer en mode PTY

Reportez-vous à la section <PTY (Type de Programme)> (page 15).

2 Entrer en mode de changement de langue

Appuyez sur la touche [T1].

3 Sélectionner la langue

Poussez la molette de commande sur [FM] ou [AM].

A chaque fois que la molette est poussée, la langue change comme indiqué ci-dessous.

Langue	Affichage
Anglais	"ENGLISH"
Français	"FRENCH"
Allemand	"GERMAN"

4 Sortir du mode de changement de langue

Appuyez sur la touche [T1].

Fonctions de contrôle de CD/fichier audio/disque externe

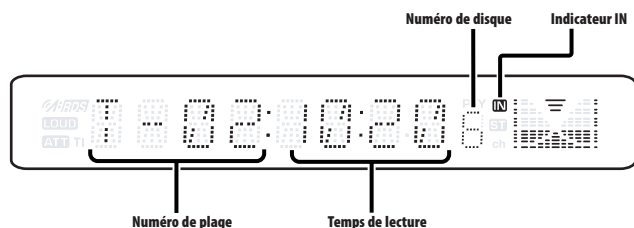
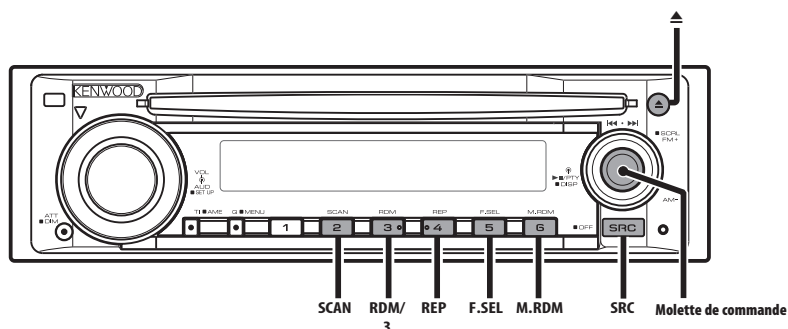

Lecture de CD & fichier audio

Lorsqu'un disque est présent dans l'appareil.

Appuyez sur la touche [SRC].

Sélectionnez l'affichage "CD".



- Lorsqu'un CD est présent dans l'appareil, l'indicateur "IN" est allumé.

Pause et lecture

Appuyez sur la molette de commande.

A chaque fois qu'on appuie sur la molette, une pause ou une lecture est effectuée.

Ejectez le CD

Appuyez sur la touche [▲].



- Reportez-vous à <Au sujet de MP3 et de WMA> (page 6) pour connaître les formats audio que les différents modèles peuvent lire.

Fonction du KDC-W4534

Lire un disque externe

Vous pouvez lire des disques présents dans le lecteur de disque optionnel connecté à cet appareil.

Appuyez sur la touche [SRC].

Sélectionnez l'affichage pour le lecteur de disque que vous désirez.

Exemples d'affichage:

Affichage	Lecteur de disque
"CD CH"	Changeur de CD
"MD CH"	Changeur de MD

Pause et lecture

Appuyez sur la molette de commande.

A chaque fois qu'on appuie sur la molette, une pause ou une lecture est effectuée.



- Le disque 10 est affiché comme "0".
- Les fonctions pouvant être utilisées et les informations affichées peuvent être différentes suivant les lecteurs de disques externes connectés.

Avance rapide et retour

Avance rapide

Maintenez appuyée la molette de commande sur [▶▶].

Relâchez la touche pour reproduire le disque à partir de ce point.

Retour

Maintenez appuyée la molette de commande sur [◀◀].

Relâchez la touche pour reproduire le disque à partir de ce point.



- Le son n'est pas produit pendant que le fichier Audio est recherché.

Recherche de plage/fichier

Vous pouvez rechercher une chanson sur le disque ou dans le dossier de fichier audio.

Poussez la molette de commande sur [◀◀] ou [▶▶].

Fonction du KDC-W4534/KDC-W4034A/AY/G/GY/
KDC-W434A/G/KDC-W410A/AY/G/GY/KDC-W40G/
KDC-W434GY

Fonction du changeur de disques/ fichier audio

Recherche de disque/Recherche de dossier

Vous pouvez sélectionner un disque inséré dans le changeur de disques ou un dossier enregistré sur le support de fichiers audio.

Poussez la molette de commande sur [FM] ou [AM].

Répétition de Plage/Fichier/Disque/ Dossier

Vous pouvez réécouter la chanson, le disque dans le changeur de disques ou le dossier de fichiers audio que vous écoutez.

Appuyez sur la touche [REP].

Chaque fois que l'on appuie sur le bouton, la fonction Répétition de la lecture change de la manière suivante.

En source CD et disque externe

Répétition de la lecture	Affichage
Répétition de plage	"TRAC REP"
Répétition de disque (Dans le changeur de disque)	"DISC REP"
Répétition désactivée	"REP OFF"

En source de fichier audio

Répétition de la lecture	Affichage
Répétition de fichier	"FILE REP"
Répétition de dossier	"FOLD REP"
Répétition désactivée	"REP OFF"

Lecture par balayage

Vous pouvez écouter la première partie de chaque chanson sur le disque ou dans le dossier de fichiers audio que vous écoutez et rechercher la chanson désirée.

1 Lancer la lecture par balayage

Appuyez sur la touche [SCAN].

"TRAC SCN"/"FILE SCN" est affiché.

2 Relâchez la touche lorsque vous entendez la

chanson que vous souhaitez écouter

Appuyez sur la touche [SCAN].

Lecture aléatoire

Vous pouvez écouter toutes les chansons du disque dans un ordre aléatoire.

Appuyez sur la touche [RDM].

A chaque fois qu'on appuie sur la touche, la lecture aléatoire est activée ou désactivée.

Lorsqu'elle est activée, "DISC RDM"/"FOLD RDM" est affiché.



- Lorsque vous poussez la molette de commande sur [▶▶], la chanson aléatoire suivante commence.

Fonction du KDC-W4534
Fonction du changeur de disque

Lecture aléatoire du chargeur

Vous pouvez écouter les chansons de tous les disques présents dans le changeur de disque dans un ordre aléatoire.

Appuyez sur la touche [M.RDM].

A chaque fois qu'on appuie sur la touche, la lecture aléatoire de magasin est activée ou désactivée.

Lorsqu'elle est activée, "MGZN RDM" est affiché.



- Lorsque vous poussez la molette de commande sur [▶▶], la chanson aléatoire suivante commence.

Fonction du KDC-W4534/KDC-W4034A/AY/G/GY/
KDC-W434A/G/KDC-W410A/AY/G/GY/KDC-W40G/
KDC-W434GY

Fonction de fichier audio

Sélection de dossier

Vous pouvez sélectionner rapidement le dossier que vous voulez écouter.

1 Entrer en mode de sélection de dossier

Appuyez sur la touche [F.SEL].

"FOLD SEL" est affiché.

Pendant le mode de sélection, les informations concernant le dossier sont affichées comme suit.

Affichage du nom de dossier

Affiche le nom de dossier actuel.

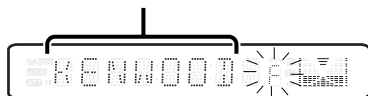

2 Sélectionner le niveau du dossier

Poussez la molette de commande sur [FM]
ou [AM].

Avec la commande [FM] de la molette vous passez 1 niveau en-dessous, et avec la commande [AM] de la molette vous passez 1 niveau au-dessus.

Sélectionner un dossier dans le même niveau

Poussez la molette de commande sur [◀◀] ou [▶▶].

Avec la commande [◀◀] de la molette vous passez au dossier précédent, et avec la commande [▶▶] de la molette vous passez au dossier suivant.

Retourner au niveau le plus haut

Appuyez sur la touche [3].

3 Choisir le dossier à lire

Appuyez sur la molette de commande.

Le mode de sélection de dossier apparaît et le fichier audio du dossier affiché est lu.

Annulation du mode de sélection de dossier

Appuyez sur la touche [F.SEL].

Fonction du KDC-W4534/KDC-W4034A/AY/G/GY/
KDC-W434A/G/KDC-W410A/AY/G/GY/KDC-W40G/
KDC-W434GY

Défilement du Texte/Titre

Vous pouvez faire défiler le texte de CD, le texte de fichier audio ou le titre de MD qui est affiché.

Maintenez appuyée la molette de commande sur [FM] pendant au moins 2 secondes.

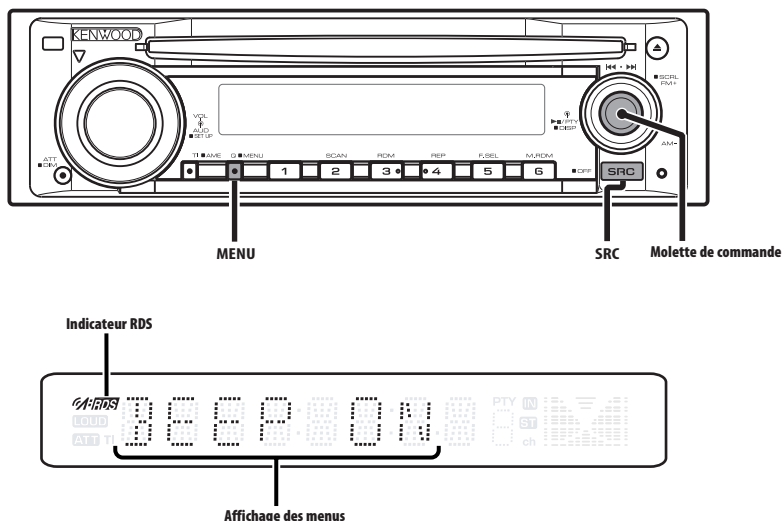

Système de menu

Vous pouvez activer en cours de fonctionnement des fonctions de signaux sonores etc.

La méthode de base d'utilisation du système du menu est expliquée ici. Les références pour les éléments du menu et leur réglage se trouvent après l'explication de cette opération.

1 Entrer en mode menu

Appuyez sur la touche [MENU] pendant au moins 1 seconde.

"MENU" est affiché.

2 Sélectionner l'élément du menu

Poussez la molette de commande sur [FM] ou [AM].

Exemple : Lorsque vous voulez activer le signal sonore, sélectionnez l'affichage "BEEP".

3 Régler l'élément du menu

Poussez la molette de commande sur [◀◀] ou [▶▶].

Exemple: Lorsque "BEEP" est sélectionné, à chaque fois qu'on appuie sur la molette elle commute entre "BEEP ON" et "BEEP OFF". Sélectionner l'une des deux possibilités comme réglage.

Vous pouvez continuer en retournant à l'étape 2 et en réglant d'autres éléments.

4 Sortir du mode menu

Appuyez sur la touche [MENU].



- Lorsque d'autres éléments pour lesquels la méthode de fonctionnement normale ci-dessus est applicable sont affichés, on entre ensuite dans le graphique de réglage. (Normalement les réglages au sommet du graphique sont les réglages d'origine.) De plus, l'explication des éléments pour lesquels la méthode n'est pas applicable (<Réglage manuel de l'horloge> etc.) est exposée étape par étape.

Fonction du KDC-W4534
En mode de veille

Code de sécurité

Le fait d'activer le code de sécurité empêche l'utilisation de l'unité audio par une tierce personne. Une fois le code de sécurité activé, l'entrée du code de sécurité autorisé est requise pour allumer l'unité audio lorsqu'elle est retirée du véhicule. L'indication de cette activation du code de sécurité protège votre précieuse unité audio du vol.



- Réglez le code de sécurité lorsque le <Réglage du mode de démonstration> (page 25) est désactivé.
- Lorsque la fonction code de sécurité est activée, elle ne peut pas être désactivée.
Remarque : votre code de sécurité est le numéro de 4 chiffres situé dans votre "Car Audio Passport" dans ce package.

1 Entrer en veille

Appuyez sur la touche [SRC].

Sélectionnez l'affichage "STANDBY".

2 Entrer en mode menu

Appuyez sur la touche [MENU] pendant au moins 1 seconde.

Lorsque "MENU" est affiché, "CODE SET" est affiché.

3 Entrer en mode code de sécurité

Appuyez sur la molette de commande pendant au moins 2 secondes.

Lorsque "ENTER" est affiché, "CODE" est affiché aussi.

4 Sélectionner les chiffres à saisir

Poussez la molette de commande sur [◀◀] ou [▶▶].

5 Sélectionner les numéros du code de sécurité

Poussez la molette de commande sur [FM] ou [AM].

6 Répétez les étapes 4 et 5, et complétez le code de sécurité.

7 Confirmer le code de sécurité

Appuyez sur la molette de commande pendant au moins 3 secondes.

Lorsque "RE-ENTER" est affiché, "CODE" est affiché aussi.

8 Accomplissez les étapes 4 à 7 et réentrez le code de sécurité.

"APPROVED" est affiché.

La fonction code de sécurité est activée.



- Si vous saisissez un code différent de votre code de sécurité, vous devez recommencer à l'étape 4.

Réinitialisation de la fonction de code de sécurité lorsque l'autoradio est utilisé pour la première fois après son retrait de la source d'alimentation batterie, ou après pression du bouton Reset

1 Allumez l'appareil.

2 Accomplissez les étapes 4 à 7 et réentrez le code de sécurité.

"APPROVED" est affiché.

Vous pouvez à présent utiliser l'appareil.



- Si un code incorrect est entré, "WAITING" est affiché, et le temps d'interdiction de saisie indiqué ci-dessous est généré.

Après que le temps d'interdiction se soit écoulé, "CODE" est affiché, et vous pouvez réentrer le code.

Nombre de fois qu'un mauvais code a été saisi	Temps d'interdiction de saisie
1	—
2	5 minutes
3	1 heure
4	24 heures

En mode de veille

Tonalité capteur tactile

Vous pouvez activer/désactiver le signal sonore de contrôle d'opération (bip).

Affichage	Réglage
"BEEP ON"	Le bip est entendu.
"BEEP OFF"	Le bip est annulé.

Système de menu

En mode de veille

Réglage manuel de l'horloge



- Vous pouvez faire ce réglage lorsque la fonction <Synchronisation de l'horloge> (page 22) est désactivée.

1 Sélectionner le mode de réglage de l'horloge

Poussez la molette de commande sur [FM] ou [AM].

Sélectionnez l'affichage "CLK ADJ".

2 Entrer en mode de réglage de l'horloge

Appuyez sur la molette de commande pendant au moins 1 seconde.

L'affichage de l'horloge clignote.

3 Régler les heures

Poussez la molette de commande sur [FM] ou [AM].

Régler les minutes

Poussez la molette de commande sur [◀◀] ou [▶▶].

4 Sortir du mode de réglage de l'horloge

Appuyez sur la touche [MENU].

Fonction du KDC-W4534/KDC-W4034A/AY/G/GY/
KDC-3034A/G/KDC-W410A/AY/G/GY
En mode de veille

Synchronisation de l'horloge

Vous pouvez synchroniser les données temps de la station RDS avec l'horloge de cet appareil.

Affichage	Réglage
"SYNC ON"	Synchronise l'heure.
"SYNC OFF"	Réglez l'heure manuellement.



- Il faut 3 ou 4 minutes pour synchroniser l'horloge.

Fonction du KDC-W4534/KDC-W4034A/AY/G/GY/
KDC-3034A/G/KDC-W410A/AY/G/GY

DSI (Indicateur de système hors-service)

Un indicateur rouge clignotera sur l'appareil après que la façade aura été enlevée, pour mettre en garde les éventuels voleurs.

Affichage	Réglage
"DSI ON"	La DEL clignote.
"DSI OFF"	DEL éteinte.

Fonction du KDC-W4534

Eclairage sélectionnable

Vous pouvez sélectionner la couleur verte ou rouge pour l'éclairage de la touche.

Affichage	Réglage
"KEY RED"	La couleur de l'éclairage est rouge.
"KEY GRN"	La couleur de l'éclairage est verte.

Fonction du KDC-W4534/KDC-W4034A/AY/G/GY/
KDC-W434A/G/KDC-W410A/AY/G/GY/KDC-W40G/
KDC-W434GY

En mode CD

Réglage "Supreme"

Lorsque des fichiers MP3 ou WMA codés en faible débit binaire (moins de 96kbps (fs=32k, 44,1k, 48kHz)) sont lus, cette fonction restaure leur région haute fréquence pour rapprocher leur qualité sonore de celle qu'ont les fichiers codés en haut débit binaire. Le traitement est optimisé pour le format de compression utilisé (MP3 ou WMA) et le réglage est effectué en fonction du débit binaire utilisé.

Affichage	Réglage
"SPRM ON"	Reproduit le son avec la fonction "Supreme".
"SPRM OFF"	Reproduit le son original contenu dans le fichier audio.



- L'effet de son peut être imperceptible, ceci dépendant de la relation entre le format de fichier audio et le réglage.

Fonction du KDC-W4534/KDC-W4034A/AY/G/GY/
KDC-3034A/G/KDC-W410A/AY/G/GY

Bulletin d'informations avec définition du temps d'écoute

Il y a basculement automatique lorsqu'un bulletin d'informations commence même si l'on écoute pas la radio. De plus, on peut également définir le délai pendant lequel l'écoute ne peut pas être interrompue.

Affichage et réglage

"NEWS OFF"

"NEWS 00M"

⋮

"NEWS 90M"

Lorsque "NEWS 00M" — "NEWS 90M" est sélectionné, la fonction d'interruption du bulletin d'informations est activée.

Lorsqu'un bulletin d'informations commence, "NEWS" est affiché et on passe au bulletin d'information.



- Si vous choisissez le réglage "20MIN" aucun autre bulletin d'information ne sera reçu avant 20 minutes après le premier bulletin d'information.
- Le volume du bulletin de nouvelles est du même niveau que celui réglé pour les <Informations routières> (page 14).
- Cette fonction n'est disponible que si la station souhaitée envoie un code PTY pour le bulletin d'information ou appartient à un réseau <Enhanced Other Network> envoyant un code PTY pour le bulletin d'information.
- Lorsque la fonction d'interruption du bulletin d'informations est activée, l'appareil bascule sur une station FM.

En mode Tuner

Recherche locale

Seules les stations dont la réception est bonne sont recherchées en mode de syntonisation automatique.

Affichage Réglage

"LO.S OFF" La fonction de recherche locale est désactivée.

"LO.S ON" La fonction de recherche locale est activée.

Fonction du KDC-W4534/KDC-W4034A/AY/G/GY/
KDC-3034A/G/KDC-W410A/AY/G/GY

En mode Tuner

Mode de syntonisation

Vous pouvez définir le mode de syntonisation.

Mode de syntonisation Affichage Opération

Recherche automatique "AUTO 1" Recherche automatique d'une station.

Recherche de station pré-réglée "AUTO 2" Recherche dans l'ordre des stations présentes dans la mémoire de pré-réglage.

Manuel "MANUAL" Commande normale manuelle de la syntonisation.

Fonction du KDC-W4534/KDC-W4034A/AY/G/GY/
KDC-3034A/G/KDC-W410A/AY/G/GY

AF (Alternative Frequency - Fréquence alternative)

Quand la réception est mauvaise, cette fonction commute automatiquement sur une autre fréquence du même programme avec une meilleure réception dans le même réseau RDS.

Affichage Réglage

"AF ON" La fonction AF est activée.

"AF OFF" La fonction AF est désactivée.

Lorsque la fonction AF est activée, l'indicateur "RDS" est allumé.



- Quand aucune autre station avec un fort signal de réception n'est disponible pour le même programme dans le réseau RDS, il se peut que vous entendiez l'émission par intermittence. Dans ce cas, désactivez la fonction AF.

Système de menu

Fonction du KDC-W4534/KDC-W4034A/AY/G/GY/
KDC-3034A/G/KDC-W410A/AY/G/GY

Restriction de la région RDS (Fonction de restriction régionale)

Vous pouvez choisir de restreindre ou non les canaux RDS reçus avec la fonction AF pour un réseau particulier, pour une région particulière.

Affichage	Réglage
"REG ON"	La fonction de restriction de la région est activée.
"REG OFF"	La fonction de restriction de la région est désactivée.



- Sans limiter la fonction AF pour la région ou le réseau particulier, cela permet une recherche de stations avec une bonne réception dans le même réseau RDS.

Fonction du KDC-W4534/KDC-W4034A/AY/G/GY/
KDC-3034A/G/KDC-W410A/AY/G/GY

Recherche automatique TP

Quand la fonction TI est en service et que la réception devient mauvaise lors de l'écoute d'une station diffusant des informations routières, une autre station diffusant des informations routières avec une meilleure réception est recherchée automatiquement.

Affichage	Réglage
"ATPS ON"	La fonction recherche automatique TP est activée.
"ATPS OFF"	La fonction recherche automatique TP est désactivée.

En réception FM

Réception monaurale

Vous pouvez réduire les parasites lorsqu'une émission stéréo est captée en mode monaural.

Affichage	Réglage
"MONO OFF"	La réception monaurale est désactivée.
"MONO ON"	La réception monaurale est activée.

Fonction du KDC-W4534

Sélectionner l'affichage d'entrée auxiliaire

Pour sélectionner l'affichage lorsque l'appareil est commuté à la source entrée Auxiliaire.

1 Sélectionner la source d'entrée auxiliaire Appuyez sur la touche [SRC].

Sélectionnez l'affichage "AUX EXT".

2 Entrer en mode menu Appuyez sur la touche [MENU] pendant au moins 1 seconde. "MENU" est affiché.

3 Sélectionner le mode de réglage de l'affichage d'entrée auxiliaire Poussez la molette de commande sur [FM] ou [AM]. Sélectionnez l'affichage "NAME SET".

4 Entrer en mode de réglage de l'affichage d'entrée auxiliaire Appuyez sur la molette de commande pendant au moins 1 seconde. L'affichage d'entrée auxiliaire actuellement sélectionné est affiché.

5 Sélectionner la source d'entrée auxiliaire Poussez la molette de commande sur [◀◀] ou [▶▶].

A chaque fois que l'on appuie sur la molette, l'affichage change comme indiqué ci-dessous.

- "AUX EXT"
- "DVD"
- "PORTABLE"
- "GAME"
- "VIDEO"
- "TV"

6 Sortir du mode de réglage de l'affichage d'entrée auxiliaire Appuyez sur la touche [MENU].



- Lorsque le fonctionnement s'arrête pendant 10 secondes, le nom en cours est enregistré et le mode de réglage de l'affichage d'entrée auxiliaire se ferme.

Fonction du KDC-W4534/KDC-W4034A/AY/G/GY/
KDC-W434A/G/KDC-W410A/AY/G/GY/KDC-W40G/
KDC-W434GY

Défilement du texte

Vous pouvez régler le défilement du texte affiché.

Affichage	Réglage
"SCL MANU"	Ne défile pas.
"SCL AUTO"	Défile lorsque l'affichage change.



- Le texte qui défile est indiqué ci-dessous.
 - Texte CD
 - Nom du dossier/ Nom du fichier/ Titre de chanson/ Nom d'artiste/ Nom d'album
 - Titre du MD
 - Texte radio

En mode de veille

Minuterie de coupure de l'alimentation

Vous pouvez régler la minuterie pour que l'appareil s'éteigne automatiquement lorsqu'il reste longtemps en veille.

L'utilisation de ce réglage peut permettre d'économiser la batterie du véhicule.

Affichage	Réglage
"OFF -- --"	La fonction de minuterie de coupure de l'alimentation est désactivée.
"OFF 20M" (Réglage d'origine)	Coupe l'alimentation au bout de 20 minutes.
"OFF 40M"	Coupe l'alimentation au bout de 40 minutes.
"OFF 60M"	Coupe l'alimentation au bout de 60 minutes.



- Ce réglage se fait après le réglage du <Code de sécurité> (page 21).

Fonction du KDC-W4534/KDC-W4034A/AY/G/GY/
KDC-W434A/G/KDC-W410A/AY/G/GY/KDC-W40G/
KDC-W434GY

En mode de veille

Réglage de lecture CD

En cas de problème de lecture d'un CD de format spécial, ce réglage force la lecture du CD.

Affichage	Réglage
"CD READ1"	Lire un CD et fichier audio.
"CD READ2"	Lecture de CD forcée.



- Le réglage "CD READ2" ne peut pas lire un fichier audio.
Certains CD de musique peuvent ne pas être lus même en mode "CD READ2".

Fonction du KDC-W4534

En mode de veille

Réglage du mode de démonstration

Règle le mode de démonstration.

1 Sélectionner le mode de démonstration

Poussez la molette de commande sur [FM] ou [AM].

Sélectionnez l'affichage "DEMO".

2 Régler le mode de démonstration

Appuyez sur la molette de commande pendant au moins 2 secondes.

Chaque fois que l'on appuie sur la touche pendant au moins 2 secondes, le mode de démonstration change comme indiqué ci-dessous.

Affichage	Réglage
"DEMO ON"	La fonction de mode démonstration est activée.
"DEMO OFF"	Sortie du mode démonstration (mode normal).

Accessoires/ Procédure d'installation

Accessoires

①

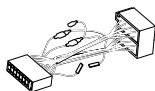

.....1

②

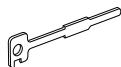

.....2

③



.....1

④



(KDC-W4534 seulement)1

Procédure d'installation

1. Pour éviter les courts-circuits, retirez la clef de contact et déconnectez la borne ⊖ de la batterie.
2. Connectez le câble d'entrée et de sortie correct à chaque appareil.
3. Connectez le câble au câblage électrique.
4. Prenez le connecteur B sur le câblage électrique et connectez-le au connecteur haut-parleur de votre véhicule.
5. Prenez le connecteur A sur le câblage électrique et connectez-le au connecteur d'alimentation externe de votre véhicule.
6. Connectez le connecteur du câblage électrique à l'appareil.
7. Installez l'appareil dans votre voiture.
8. Reconnectez la borne ⊖ de la batterie.
9. Appuyez sur la touche de réinitialisation.



- Si l'appareil n'est pas allumé (ou s'il est allumé mais qu'il s'éteint immédiatement), le câble de l'enceinte peut avoir un court-circuit ou il est rentré en contact avec le châssis du véhicule et la fonction de protection a été activée. Par conséquent, vérifiez le câble de l'enceinte.
- Si votre véhicule n'est pas prévu pour ce type de connection, consultez votre revendeur Kenwood.
- Utilisez uniquement des adaptateurs de conversion d'antenne (ISO-JASO) quand le cordon d'antenne a une fiche ISO.
- Assurez-vous que toutes les connexions de câble sont faites correctement en insérant les fiches jusqu'à ce qu'elles soient verrouillées.
- Si l'allumage de votre véhicule n'a pas de position ACC, ou si le câble d'allumage est connecté à une source d'alimentation à tension constante comme un câble de batterie, l'alimentation de l'appareil ne sera pas reliée à l'allumage (c. à d., il ne se mettra pas sous et hors tension en même temps que l'allumage). Si vous souhaitez connecter l'alimentation de l'appareil avec l'allumage, connectez le câble d'allumage à une source d'alimentation qui peut être mise sous et hors tension avec la clef de contact.
- Si le fusible saute, assurez-vous d'abord que les câbles n'ont pas causé de court-circuit, puis remplacez le vieux fusible par un fusible neuf de même calibre.
- Isolez les câbles non-connectés avec un ruban de vinyle ou d'un autre matériel similaire. Afin d'empêcher les court-circuits, ne retirez pas les capuchons des extrémités des câbles non connectés ou des bornes.
- Connectez séparément chaque câble d'enceinte à la borne correspondante. L'appareil peut être endommagé ou peut ne pas fonctionner si vous partagez les ⊖ câbles et/ou si vous les mettez à la masse sur une partie métallique de la voiture.
- Après avoir installé l'appareil, vérifiez si les lampes de frein, les indicateurs, les clignotants, etc de la voiture fonctionnent correctement.
- Si la console a un couvercle, assurez-vous d'installer l'appareil de façon à ce que la façade ne touche pas le couvercle lors de la fermeture ou de l'ouverture.
- Monter l'unité de façon à ce que l'angle de montage soit de 30° ou moins.

Connexion des câbles aux bornes

	KDC-W4534	KDC-W4034A/W4034AY/ W4034G/W4034GY/ W410A/W410AY/W410G/ W410GY/3034A/3034G	KDC-W434A/ W434G/W434GY/ W40G
A	Télécommande du vorant	—	—
B	Vers changeur de disque Kenwood/ Accessoire externe en option	—	—
C	Sortie arrière gauche (blanc)/ Sortie arrière droite (rouge)	Sortie arrière gauche (blanc)/ Sortie arrière droite (rouge)	—

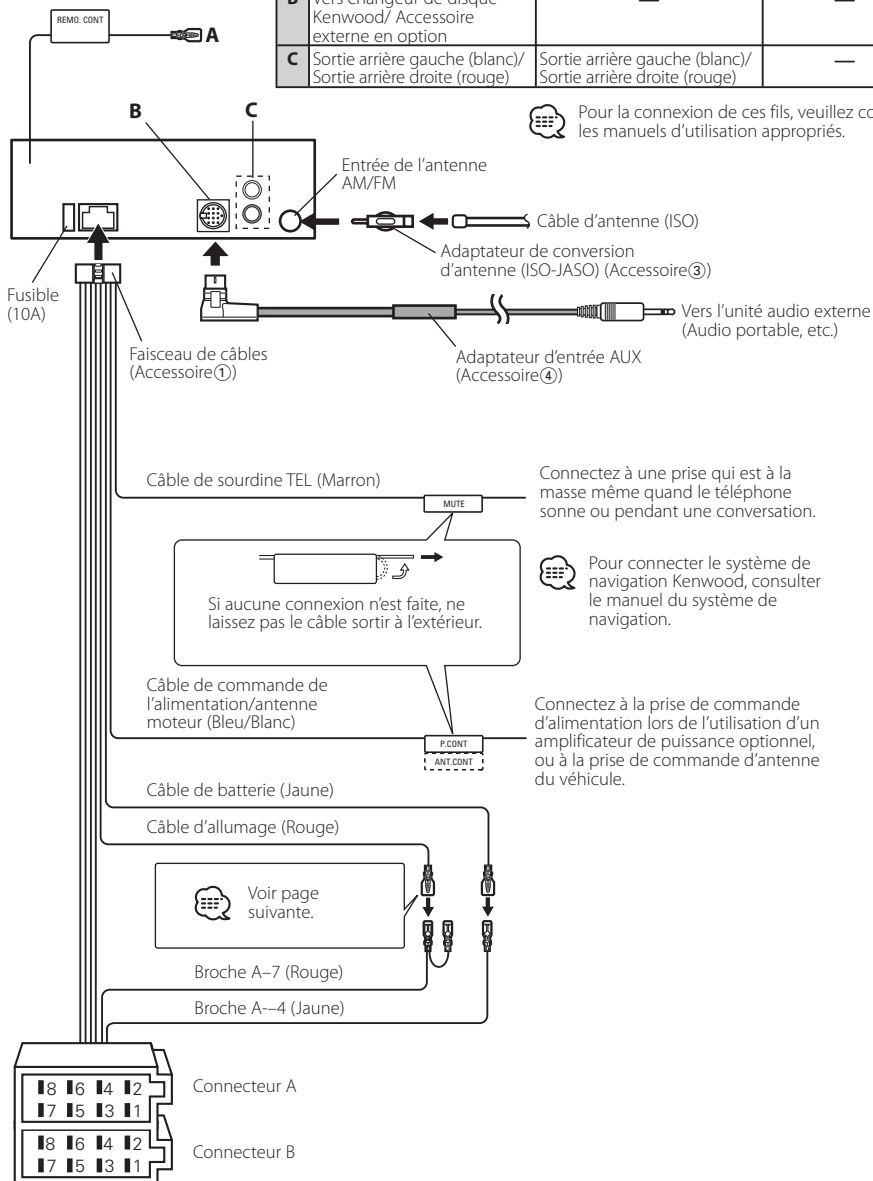

Pour la connexion de ces fils, veuillez consulter les manuels d'utilisation appropriés.

Connectez à une prise qui est à la masse même quand le téléphone sonne ou pendant une conversation.

Pour connecter le système de navigation Kenwood, consultez le manuel du système de navigation.

Connectez à la prise de commande d'alimentation lors de l'utilisation d'un amplificateur de puissance optionnel, ou à la prise de commande d'antenne du véhicule.

Connexion des câbles aux bornes

Guide des connecteurs

Numéros de broche pour connecteurs ISO	Couleur du câble	Fonctions
Connecteur d'alimentation externe		
A-4	Jaune	Batterie
A-5	Bleu/Blanc	Commande d'alimentation
A-7	Rouge	Allumage (ACC)
A-8	Noir	Connexion à la terre (masse)
Connecteur de haut-parleur		
B-1	Violet	Arrière droit (+)
B-2	Violet/Noir	Arrière droit (-)
B-3	Gris	Avant droit (+)
B-4	Gris/Noir	Avant droit (-)
B-5	Blanc	Avant gauche (+)
B-6	Blanc/Noir	Avant gauche (-)
B-7	Vert	Arrière gauche (+)
B-8	Vert/Noir	Arrière gauche (-)

⚠ AVERTISSEMENT

Connexion du connecteur ISO

La disposition des broches pour les connecteurs ISO dépend du type de votre véhicule. Assurez-vous de réaliser les connexions correctes pour éviter d'endommager l'appareil.

La connexion par défaut du câblage électrique est décrite dans la section [1] ci-dessous. Si les broches du connecteur ISO sont réglées comme décrit dans la section [2] ou [3], réalisez les connexions comme indiqué dans l'illustration.

Assurez-vous de reconnecter le câble comme indiqué ci-dessous [2] pour installer cet appareil dans les véhicules

Volkswagen.

[1] (Réglage par défaut) La broche A-7 (rouge) du connecteur ISO du véhicule est associée à l'allumage, et la broche A-4 (jaune) est connectée à l'alimentation constante.

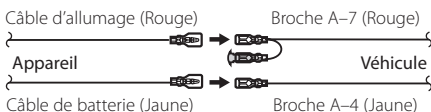

[2] La broche A-7 (rouge) du connecteur ISO du véhicule est connectée à l'alimentation constante et la broche A-4 (jaune) est associée à l'allumage.

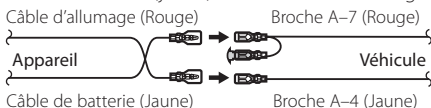

[3] La broche A-4 (jaune) du connecteur ISO du véhicule n'est connectée à rien, tandis que la broche A-7 (rouge) est connectée à l'alimentation constante (ou bien, les deux broches A-7 (rouge) et A-4 (jaune) sont connectées à l'alimentation constante).

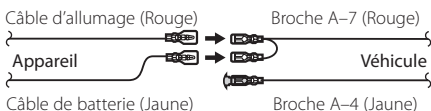

- Quand la connexion est faite comme dans [3] ci-dessus, l'alimentation de l'appareil ne sera pas associée à la clef de contact de l'appareil. Pour cette raison, assurez-vous toujours de mettre l'appareil hors tension quand vous coupez le contact.

Pour associer l'alimentation de l'appareil à l'allumage, connectez le câble d'allumage (ACC...rouge) à une source d'alimentation qui peut être mise sous et hors tension avec la clef de contact.

Installation

Installation

Armature de montage métallique
(disponible dans le commerce)

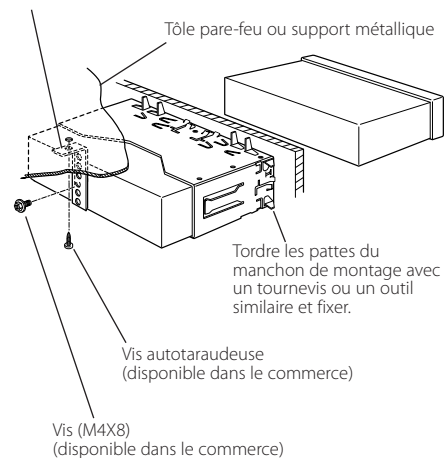

- Assurez-vous que l'appareil est solidement installé. Si l'appareil est instable, il risque de mal fonctionner (par ex. le son risque de sauter).

Retrait de l'appareil

Retrait du cadre en caoutchouc dur

- 1 Engagez les broches de saisie sur l'outil de retrait et retirez les deux verrous du niveau supérieur. Soulevez le cadre et tirez-le vers l'avant comme indiqué sur la figure.

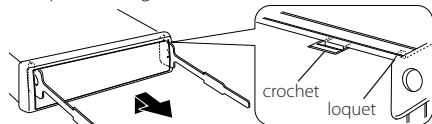

Accessoire②
Outil de démontage

- 2 Lorsque le niveau supérieur est retiré, retirez les deux emplacements inférieurs.

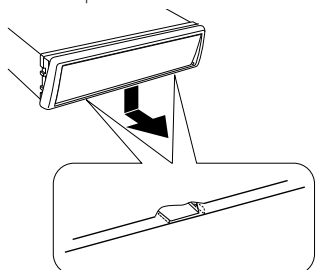

- Le châssis peut être également retiré à partir du côté arrière de la même façon.

Retrait de l'appareil

- 1 Référez vous à la section <Retrait du cadre en caoutchouc dur> (page 30) puis retirez le cadre en caoutchouc dur.
- 2 Retirez la vis (M4 x 8 mm) sur le panneau arrière.
- 3 Insérez les deux outils de retrait profondément dans les fentes de chaque côté, comme indiqué.

Vis (M4X8)
(disponibles dans le commerce)

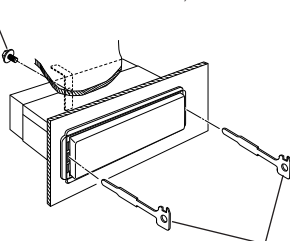

Accessoire②
Outil de démontage

- 4 Poussez l'outil de retrait vers le bas tout en appuyant, et retirez à moitié l'appareil.

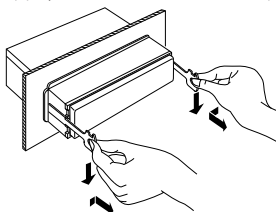

- Faites attention de ne pas vous blesser avec les loquets de l'outil de démontage.
- 5 Sortez l'appareil entièrement avec les mains, en faisant attention de ne pas le faire tomber.

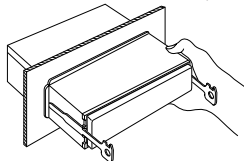

Guide de dépannage

Ce qui peut apparaître comme un mauvais fonctionnement de votre appareil n'est peut être que le résultat d'une mauvaise opération ou d'une mauvaise connexion. Avant d'appeler un centre de service, vérifiez d'abord dans le tableau suivant les problèmes possibles.

Général

? L'appareil ne se met pas sous tension.

- ✓ Le fusible a grillé.
 - ☞ Après avoir vérifié qu'il n'y a pas de court-circuits dans les câbles, remplacez le fusible par un de la même valeur.

? Impossible de commuter sur une source.

- ✓ Aucun support média n'est inséré.
 - ☞ Effectuez les réglage pour le support média que vous souhaitez écouter. S'il n'y a aucun support média dans cet appareil, il est impossible de commuter les sources.
- ✓ Le changeur de disque n'est pas connecté.
 - ☞ Connectez le changeur de disque. Si le changeur de disque n'est pas connecté à sa borne d'entrée, il est impossible de commuter l'appareil sur une source de disque externe.

? La mémoire est effacée quand le contact est mis.

- ✓ Les câble de batterie et d'allumage ne sont pas connectés correctement.
 - ☞ Connectez le câble correctement en vous référant à la section <Connexion des câbles aux bornes>.

? La fonction de sourdine TEL ne fonctionne pas.

- ✓ Le câble de sourdine TEL n'est pas connecté correctement.
 - ☞ Connectez le câble correctement en vous référant à la section <Connexion des câbles aux bornes>.

? La fonction de sourdine TEL se met en service même si le câble de sourdine TEL n'est pas connecté.

- ✓ Le câble de sourdine TEL touche une partie métallique de la voiture.
 - ☞ Éloignez le câble de sourdine TEL des parties métalliques de la voiture.

? Même si le contour est activée, les sons de haute fréquence ne seront pas compensés.

- ✓ La source de tuner est sélectionnée.
 - ☞ Les sons de haute fréquence ne seront pas compensés lorsque la source est le tuner.

? Aucun son ne peut être entendu, ou le volume est faible.

- ✓ Les réglages du fader ou de l'équilibre sont réglés complètement d'un côté.
 - ☞ Centrer les réglages du fader et de la balance.
- ✓ Les câbles d'entrée/sortie ou le faisceau de câbles sont connectés incorrectement.
 - ☞ Reconnectez les câbles d'entrée/sortie et/ou le faisceau de câbles correctement. Voir la section sur la <Connexion des câbles aux bornes>.
- ✓ Les valeurs de décalage de volume sont faibles.
 - ☞ Augmentez le décalage du volume en vous référant à la section <Réglage audio> (page 9).

? Le son est de mauvaise qualité ou déformé.

- ✓ Un câble de haut-parleur a peut être été pincé par une vis dans la voiture.
 - ☞ Vérifiez la connexion des haut-parleurs.
- ✓ Les enceintes ne sont pas connectées correctement.
 - ☞ Reconnectez les câbles de haut-parleurs de manière que chaque prise de sortie soit connectée à un haut-parleur différent.

? La tonalité de touche ne s'entend pas.

- ✓ La sortie de préampli est en cours d'utilisation.
 - ☞ La tonalité de touche ne peut être émise par le jack de préampli.

? Bien que la fonction de synchronisation d'horloge soit activée, celle-ci ne peut être réglée.

- ✓ La station RDS reçue n'envoie pas de données d'heure.
 - ☞ Syntonisez l'appareil sur une autre station RDS.

Source tuner

? La réception radio est mauvaise.

- ✓ L'antenne de la voiture n'est pas sortie.
 - ☞ Sortez l'antenne complètement.
- ✓ Le câble de commande de l'antenne n'est pas connecté.
 - ☞ Connectez le câble correctement en vous référant à la section <Connexion des câbles aux bornes>.

En source disque

? "AUX EXT" s'affiche sans réaliser le mode de commande de disque extérieur.

- ✓ Un changeur de disque non reconnu est connecté.
 - ☞ Utilisez le changeur de disque mentionné dans la rubrique <Au sujet des lecteurs de CD/changeurs de disque connectés à cet appareil> (page 3) la section <Précautions de sécurité>.

? Le disque spécifié n'est pas reproduit mais un autre est reproduit à sa place.

- ✓ Le disque spécifié est très sale.
 - ☞ Nettoyez le CD.
- ✓ Le disque a été inséré dans une autre fente que celle spécifiée.
 - ☞ Ejectez le magasin et vérifiez le numéro du disque spécifié.
- ✓ Le disque est très rayé.
 - ☞ Essayez un autre disque.

? Le CD est éjecté aussitôt après être introduit.

- ✓ Le CD est très sale.
 - ☞ Nettoyez le CD en vous référant à la rubrique Nettoyage de CD de la section <A propos des CD> (page 7).

? Impossible de retirer le disque.

- ✓ La cause en est que plus de 10 minutes se sont écoulées depuis que le commutateur ACC du véhicule a été coupé.
 - ☞ Le disque ne peut être retiré que dans les 10 minutes suivant la mise hors tension du commutateur ACC. Si plus de 10 minutes se sont écoulées, remettez le commutateur ACC sous tension et appuyez sur la touche d'éjection.

? Le disque ne s'insère pas.

- ✓ Un disque est déjà chargé.
 - ☞ Appuyez sur la touche [▲] et retirez le disque.

? La recherche directe ne peut être effectuée.

- ✓ Une autre fonction est activée.
 - ☞ Désactivez la lecture aléatoire ou les autres fonction.

? La recherche par piste ne peut pas être effectuée.

- ✓ Pour les premiers disques ou dossiers ou la dernière chanson.
 - ☞ Pour chaque disque ou dossier, la recherche de plage ne peut être effectuée en marche arrière pour la première chanson ou en marche avant pour la dernière chanson.

En source de fichier audio

? Impossible de lire un fichier audio.

- ✓ Le support média est rayé ou sale.
 - ☞ Nettoyez le support media en vous référant à la rubrique Nettoyage de CD de la section <A propos des CD> (page 7).

? Le son saute lorsqu'un fichier audio est lu.

- ✓ Le support média est rayé ou sale.
 - ☞ Nettoyez le support media en vous référant à la rubrique Nettoyage de CD de la section <A propos des CD> (page 7).
- ✓ L'enregistrement est de mauvaise qualité.
 - ☞ Enregistrez de nouveau le support média ou utilisez un nouveau support.

? La durée de plage du fichier audio n'est pas affichée correctement.

- ✓ ---
 - ☞ Il se peut qu'elle ne soit pas affichée correctement en raison des conditions d'enregistrement du fichier audio.

? Supreme ne prend pas effet lorsqu'il est activé.

- ✓ Petit composant haute-fréquence.
 - ☞ Supreme ne prend pas effet avec des chansons ayant un petit composant haute-fréquence.
- ✓ Les chansons qui n'ont pas été codées à un débit binaire inférieur à 96 kbps (fs = 32k, 44,1 k, 48 kHz) ou celles qui ont été codées à un débit binaire variable ne peuvent pas être décodées pour reproduire leurs composantes haute-fréquence.
 - ☞ ---

Les messages ci-dessous indiquent l'état de votre système.

EJECT:	Aucun magasin à disques n'a été inséré dans le changeur. Le magasin à disques n'est pas complètement inséré. ↔ Insérez le magasin à disques correctement. Absence de CD dans l'unité. ↔ Insérer le CD.
NO DISC:	Aucun disque n'a été inséré dans le magasin à disques. ↔ Insérez un disque dans le magasin à disques.
TOC ERR:	Aucun disque n'a été inséré dans le magasin à disques. ↔ Insérez un disque dans le magasin à disques. Le CD est très sale. Le CD est à l'envers. Le CD est très rayé. ↔ Nettoyez le CD et insérez-le correctement.
E-05:	Le CD est à l'envers. ↔ Chargez le CD correctement.
BLANK:	Rien n'a été enregistré sur le MD.
NO TRACK:	Aucune plage n'est enregistrée sur le MD bien qu'il y ait un titre.
E-15:	Le support utilisé ne dispose pas de données enregistrées que l'appareil peut lire. ↔ Utilisez un support comportant des données enregistrées que l'appareil peut lire.
NO PANEL:	La façade de l'unité esclave connectée à cet appareil a été enlevée. ↔ La remplacer.
E-77:	L'appareil fonctionne mal pour certaines raisons. ↔ Appuyez sur la touche reset sur l'appareil. Si le code "E-77" ne disparaît pas, consultez la station technique la plus proche.
E-99:	Il y a une anomalie dans le magasin de disque. Ou l'unité fonctionne mal pour une raison quelconque. ↔ Vérifiez le magasin à disques. Appuyez ensuite sur la touche reset de l'unité. Si le code "E-99" ne disparaît pas, consultez votre centre de service le plus proche.

HOLD:	Le circuit de protection de l'appareil se met en service quand la température à l'intérieur du changeur de disques automatique dépasse 60°C (140°F), arrêtant toutes les opérations. ↔ Refroidir l'appareil en ouvrant les fenêtres ou en mettant en service l'air conditionné. Quand la température descend au dessous de 60°C (140°F), la lecture du disque reprend de nouveau.
LOAD:	Les disques ont été échangés dans le changeur de disque.
READING:	L'appareil lit les données sur le disque.
IN (clignote):	Le lecteur CD ne marche pas correctement. ↔ Réinsérez le CD. Si le CD ne peut pas être éjecté ou si l'affichage continue à clignoter même si le CD a été correctement remis en place, veuillez couper le courant et consulter votre centre de service après-vente le plus proche.
PROTECT:	Le fil d'enceinte a un court-circuit ou touche le châssis du véhicule, et par conséquent la fonction de protection est activée. ↔ Disposez ou isolez le câble d'enceinte correctement et appuyez sur la touche reset.
NA FILE:	Le format du fichier audio lu n'est pas supporté par cette unité. ↔ ----
COPY PRO:	Un fichier interdit de copie a été lu. ↔ ----
DEMO:	Le mode de démonstration a été sélectionné. ↔ Le <Réglage du mode de démonstration> (page 25) est activée. Désactivez-le.

Spécifications

Les spécifications sont sujettes à changements sans notification.

Section tuner FM

Plage de fréquence (espacement de 50 kHz)
: 87,5 MHz – 108,0 MHz
Sensibilité utilisable (S/N = 26dB)
: 0,7 μ V /75 Ω
Sensibilité silencieuse (S/N = 46dB)
: 1,6 μ V /75 Ω
Réponse en fréquence (\pm 3,0 dB)
: 30 Hz – 15 kHz
Taux de Signal/Bruit (MONO)
: 65 dB
Sélectivité (DIN) (\pm 400 kHz)
: \geq 80 dB
Séparation stéréo (1 kHz)
: 35 dB

Section tuner MW

Plage de fréquence (espacement de 9 kHz)
: 531 kHz – 1611 kHz
Sensibilité utilisable (S/N = 20dB)
: 25 μ V

Section tuner LW

Plage de fréquence
: 153 kHz – 281 kHz
Sensibilité utilisable (S/N = 20dB)
: 45 μ V

Section Disque Compact

Diodes laser
: GaAlAs
Filtre numérique (A/N)
: 8 fois suréchantillonnage
Convertisseur A/N
: 1 Bit
Vitesse de l'axe
KDC-W4534/W4034A/W4034AY/W4034G/
W4034GY/W434A/W434G/W434GY/W410A/
W410AY/W410G/W410GY/W40G
: 1000 – 400 rpm (CLV 2 fois)
KDC-3034A/3034G
: 500 – 200 rpm (CLV)
Pleurage et scintillement
: Non mesurables
Réponse en fréquence (\pm 1 dB)
: 10 Hz – 20 kHz
Distorsion harmonique totale (1 kHz)
: 0,01 %
Taux de Signal/Bruit (1 kHz)
KDC-W4534/W4034A/W4034AY/W4034G/
W4034GY/W434A/W434G/W434GY/W410A/
W410AY/W410G/W410GY/W40G
: 105 dB
KDC-3034A/3034G
: 93 dB
Gamme dynamique
: 93 dB
Décodage MP3
KDC-W4534/W4034A/W4034AY/W4034G/
W4034GY/W434A/W434G/W434GY/W410A/
W410AY/W410G/W410GY/W40G
: Compatible avec le format MP3 1/2
Décodage WMA
KDC-W4534/W4034A/W4034AY/W4034G/
W4034GY/W434A/W434G/W434GY/W410A/
W410AY/W410G/W410GY/W40G
: Compatible Windows Media Audio

Section audio

Puissance de sortie maximum
KDC-W4534/W4034AY/W4034GY/W434GY/
W410AY/W410GY
: 50 W x 4
KDC-W4034A/W4034G/3034A/3034G/ W434A/
W434G/W410A/W410G/W40G
: 45 W x 4

Puissance de sortie (DIN45324, +B=14,4V)
KDC-W4534/W4034AY/W4034GY/W434GY/
W410AY/W410GY
: 30 W x 4
KDC-W4034A/W4034G/3034A/3034G/ W434A/
W434G/W410A/W410G/W40G
: 28 W x 4

Impédance d'enceinte
: 4 – 8 Ω

Action en tonalité
Graves : 100 Hz \pm 8 dB
Centrale : 1 kHz \pm 8 dB
Aiguës : 10 kHz \pm 8 dB

Niveau de préamplification/charge
(pendant le mode CD)
KDC-W4534/W4034A/W4034AY/W4034G/
W4034GY/W410A/W410AY/W410G/W410GY/
3034A/3034G
: 2000 mV/10 k Ω

Impédance de sortie préamplificateur
(pendant le mode CD)
KDC-W4534/W4034A/W4034AY/W4034G/
W4034GY/W410A/W410AY/W410G/W410GY/
3034A/3034G
: \leq 600 Ω

Entrée auxiliaire

(En utilisant l'adaptateur d'entrée AUX)
(KDC-W4534 seulement)

Réponse en fréquence (\pm 1 dB)
: 20 Hz – 20 kHz
Tension maximale d'entrée
: 1200 mV
Impédance d'entrée
: 100 k Ω

Général

Tension de fonctionnement
(11 – 16V admissible)
: 14,4 V
Courant absorbé
: 10 A
Taille d'installation (L x H x P)
: 182 x 53 x 155 mm
Masse
: 1,4 kg

Inhalt

Sicherheitshinweise **37**

Hinweise **38**

Zu MP3 und WMA **40**

Wissenswertes über CDs **41**

Allgemeine Funktionen **42**

- Ein- und Ausschalten
- Auswahl der Quelle
- Lautstärke
- Lautstärkeabsenkung
- System Q
- Klangeinstellung
- Audio-Setup
- Lautsprecher-Einstellung
- Umschaltung der Display-Anzeige
- Dimmersteuerung
- Abnehmbare Frontblende zum Diebstahlschutz
- Telefon-Stummschaltung

Tuner-Funktionen **46**

- Senderabstimmung
- Abstimmungsmodus
- Senderspeicher
- Automatischer Senderspeicher
- Abruf der Senderspeicher

RDS-Funktionen **48**

- Verkehrsmeldungen
- Durchlaufende Anzeige des Radiotextes
- Auswahl der Programmart (PTY)
- Speichern von Programmarten
- Ändern der Sprache für die PTY-Funktion

CD-/Audio-Datei-/Externe Disc-Steuerfunktionen **51**

- Wiedergabe von CDs und Audiodateien
- Wiedergabe einer Disc von einem externen Gerät
- Schneller Vor- und Rücklauf
- Spur-/Dateisuche
- Disc-Suche/Ordnernsuche
- Spur-/Datei-/Disc-/Ordner-Wiederholung
- Scan-Wiedergabe
- Zufallswiedergabe
- Magazin-Zufallswiedergabe
- Ordnerauswahl
- Text-/Titeldurchlauf

Menü-Steuerung **54**

- Menü-Steuerung
- Sicherheitscode
- Tastenton
- Manuelle Einstellung der Uhrzeit
- Synchronisierung der Uhrzeit-Anzeige
- "Gesperrt"-Anzeige (DSI)
- Einstellung der Tastenbeleuchtung
- Supreme-Einstellung
- Nachrichteneinblendungen mit Zeitüberschreitungs-funktion
- Regionalsender-Suche
- Abstimmungsmodus
- AF (Alternative Frequency)
- Einschränkung der RDS-Region (Region Restrict Function)
- Automatische Verkehrsfunk-Suche
- Mono-Empfang
- Auswahl eines Namens für den Zusatzeingang
- Textdurchlauf
- Automatische Ausschaltung
- CD-Lese-Einstellung
- Demonstrationsmodus

Zubehör/Hinweise zum Einbau **60**

Anschlussdiagramm **61**

Einbau **63**

Entfernen des Geräts **64**

Fehlersuche **65**

Technische Daten **68**

⚠️ WARNUNG

Zur Vermeidung von Bränden und Verletzungen beachten Sie bitte die folgenden Hinweise:

- Stellen Sie sicher, dass keine Metallgegenstände (Münzen, Nadeln, Werkzeuge etc.) ins Innere des Geräts gelangen und Kurzschlüsse verursachen.
- Die Montage sowie die Verkabelung dieses Gerätes macht besondere Fähigkeiten und Erfahrung erforderlich. Überlassen Sie die Arbeiten zur Montage und Verkabelung ausgewiesenen Fachpersonal.

⚠️ ACHTUNG

Bitte beachten Sie folgende Vorsichtsmaßnahmen, damit Ihr Gerät stets einwandfrei funktioniert:

- Betreiben Sie das Gerät ausschließlich mit 12-Volt-Gleichstrom und negativer Masseverbindung.
- Schützen Sie das Gerät vor direkter Sonneneinstrahlung, zu hohen Temperaturen, Feuchtigkeit, Spritzwasser und Staub.
- Setzen Sie die Frontblende (und das Frontblenden-Etui) keinem direkten Sonnenlicht, übermäßiger Hitze oder Feuchtigkeit aus. Vermeiden Sie ebenfalls Orte mit zu viel Staub oder Spritzwasser.
- Die abnehmbare Bedieneinheit ist ein Präzisionsteil und enthält empfindliche Elektronikbausteine. Behandeln Sie sie daher äußerst sorgfältig.
- Berühren Sie nicht die Metallkontakte an der abnehmbaren Frontblende und am Radioeinschub.
- Achten Sie beim Austauschen einer Sicherung darauf, dass der Wert der Sicherung mit den Angaben am Gerät übereinstimmt. Sicherungen mit einem falschen Wert können Fehlfunktionen verursachen oder zur Beschädigung des Geräts führen.
- Verwenden Sie für den Einbau ausschließlich die mitgelieferten Schrauben. Zu lange oder zu dicke Schrauben können das Gerät beschädigen.

Geben Sie keine 8-cm-CD-Singles wieder

Wenn Sie eine 8-Zentimeter-CD-Single mit Adapter abspielen möchten, kann sich der Adapter für CD-Singles von der CD lösen und den CD-Spieler beschädigen.

Über die an dieses Gerät angeschlossenen CD-Player/Disc-Wechsler

Die im Jahre 1998 oder später herausgebrachten Kenwood Disc-Wechsler/ CD-Player können an dieses Gerät angeschlossen werden.

Lesen Sie bezüglich anschließbare Disc-Wechsler/ CD-Player den Katalog oder wenden Sie sich an Ihren Kenwood-Händler.

Beachten Sie bitte, dass die im Jahre 1997 oder früher herausgebrachten Kenwood Disc-Wechsler/ CD-Player und Disc-Wechsler anderer Hersteller nicht an dieses Gerät angeschlossen werden können.

Anschlüsse, die nicht unterstützt werden, können zu Beschädigungen führen.

Den O-N-Schalter bei anwendbaren Kenwood Disc-Wechsler/ CD-Player auf die "N"-Position stellen.

Die verwendbaren Funktionen und die Informationen, die angezeigt werden können, variieren je nach angeschlossenem Modell.



- Bei einem falschem Anschluss von Autoradio und CD-Wechsler können Fehlfunktionen oder Defekte auftreten.

Beschlagen der Laser-Linse

Bei kaltem Wetter kann die Laserlinse des CD-Spielers nach dem Einschalten der Fahrzeugheizung beschlagen. In diesem Fall lässt sich keine CD abspielen. Nehmen Sie dann die CD aus dem Gerät und warten Sie eine Zeitlang, bis der Beschlag abgetrocknet ist. Arbeitet der CD-Spieler nach 1-2 Stunden noch nicht richtig, wenden Sie sich an Ihren Kenwood-Fachhändler .

Hinweise

- Sollten Sie Probleme bei der Installation des Geräts haben, lassen Sie sich von Ihrem Kenwood-Fachhändler beraten.
- Lassen Sie sich beim Kauf von optionalem Zubehör von Ihrem Kenwood-Händler beraten um sicherzustellen, dass das Zubehör von Ihrem Modell und in Ihrem Bereich unterstützt wird.
- Falls Ihr Gerät nicht richtig zu funktionieren scheint, drücken Sie die Reset-Taste. Die Reset-Taste löscht alle individuellen Eingaben und stellt das Gerät auf die werkseitige Grundeinstellung zurück.
- Falls der automatische Disc-Wechsler nicht funktioniert, drücken Sie bitte die Reset-Taste. Nun sollte ein normaler Betrieb möglich sein.

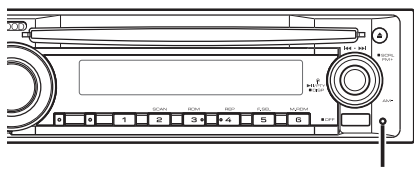

Reset -Taste

- Die Zeichen, die durch dieses Gerät angezeigt werden können, sind A-Z 0-9 @ " ^ ` % & * + - = , . / \ < > [] () ; ^ - { } } ~ .
- Die RDS-Funktion funktioniert nur dort, wo der Dienst durch einen Sender unterstützt wird.
- Die in dieser Bedienungsanleitung gezeigten Abbildungen des Autoradio-Displays und der Frontblende dienen lediglich als Erklärungshinweise für die vielseitigen Einstellmöglichkeiten Ihres Geräts. Deshalb können sich geringfügige Abweichungen zwischen der Display-Darstellung Ihres Geräts und den Illustrationen in der Anleitung ergeben.

Reinigung

Sollte die Frontblende Ihres Gerätes verschmutzt oder verstaubt sein, reinigen Sie die Blende nur mit einem weichen Tuch (z. B. Silikontuch). Bei stärkeren Verschmutzungen verwenden Sie bitte ein feuchtes Tuch und Neutralreiniger. Bitte nicht vergessen: Auch die Rückstände des Neutralreinigers müssen entfernt werden.



- Bei der Verwendung von Reinigungssprays kann eine Beschädigung der mechanischen Teile des Gerätes nicht ausgeschlossen werden. Rauhe Tücher und flüchtige Lösungsmittel wie Verdüner, Spiritus oder Alkohol zerstören die Blendenoberfläche oder den Aufdruck.

Reinigen der Kontakte am Bedienteil

Reinigen Sie die Kontakte an der Rückseite des Bedienteils und an der Front des Einschubs mit einem trockenen, weichen Tuch.

Vor der ersten Benutzung der Einheit

Die Einheit ist anfänglich auf den Demonstrationsmodus eingestellt. Schalten Sie den <Demonstrationsmodus> bei der ersten Benutzung dieser Einheit aus (Seite 59).

Wissenswertes über die DAB-Tuner-Steuerung

(KDC-W4534)

Lesen Sie die [A]-Gruppe in der Bedienungsanleitung des DAB-Tuners KTC-9090DAB (optionale Zubehör), um sich mit dem Steuerungsverfahren für die DAB-Tuner-Funktionen vertraut zu machen.

Allerdings können sich die folgenden Steuerungsverfahren für dieses Gerät von den Angaben in der Bedienungsanleitung unterscheiden; lesen Sie aus diesem Grund die folgenden Zusatzanweisungen.

<Automatische Ensemble-Speichereintragung>

1. Wählen Sie das voreingestellte Frequenzband für den automatischen Ensemble-Speicher.
2. Drücken Sie die [AME]-Taste für mindestens 2 Sekunden.
Öffnen Sie den automatischen Ensemble-Speicher. Wenn die Ablage im Speicher beendet ist, wird die Zahl der voreingestellten Taste und das Ensemble-Label im Display angezeigt.

<Suchen anhand der Programmparte und der Sprache> und <Sprachen, in denen die PTY angezeigt werden kann> in <Wahl der Programmparte (PTY)>

Drücken Sie während des Betriebs anstelle der [DISP]-Taste die [TI]-Taste.

Dieses Produkt wird weder vom Hersteller eines Fahrzeugs während der Produktion noch von einem professionellen Importeur eines Fahrzeugs in einen EU-Mitgliedsstaat eingebaut.

Entsorgung von gebrauchten elektrischen und elektronischen Geräten (anzuwenden in den Ländern der Europäischen Union und anderen europäischen Ländern mit einem separaten Sammelsystem für solche Geräte)



Das Symbol (durchgestrichene Mülltonne) auf dem Produkt oder seiner Verpackung weist darauf hin, dass dieses Produkt nicht als normaler Haushaltsabfall behandelt werden darf, sondern an einer Annahmestelle für das Recycling von elektrischen und elektronischen Geräten abgegeben werden muss. Durch Ihren Beitrag zur korrekten Entsorgung dieses Produktes schützen Sie die Umwelt und die Gesundheit Ihrer Mitmenschen. Unsachgemässe oder falsche Entsorgung gefährden Umwelt und Gesundheit. Weitere Informationen über das Recycling dieses Produktes erhalten Sie von Ihrer Gemeinde oder den kommunalen Entsorgungsbetrieben.

Hinweis zur Entsorgung der Batterien :



Verbrauchte Batterien dürfen nach der Batterieverordnung nicht mehr mit dem Hausmüll entsorgt werden. Kenwood beteiligt sich daher am „Gemeinsamen Rücknahmesystem Batterien“ (GRS Batterien). Werfen Sie verbrauchte Batterien unentgeltlich in die beim Handel aufgestellten Sammelbehälter. Auch bei Ihrem Fachhändler finden Sie einen Sammelbehälter für verbrauchte Batterien. Auch Batterien, die in Geräten fest eingebaut sind, unterliegen diesen gesetzlichen Vorschriften.

Kennzeichnung von Geräten mit Laser-Abtastern



Dieser Aufkleber ist am Chassis oder Gehäuse angebracht und weist darauf hin, dass das Gerät mit einem als Class 1 eingestuften Laserstrahl arbeitet. Das bedeutet, dass durch den sehr schwachen Laserstrahl keine Gefahr durch gefährliche Strahlungen außerhalb des Geräts besteht.

Zu MP3 und WMA

Abspielbare MP3/WMA-Dateien (weiter nur Audio-Dateien) und das Medienformat haben die folgenden Einschränkungen: Eine Audio-Datei, die nicht spezifiziert ist, kann eventuell nicht ordnungsgemäß wiedergegeben werden oder der Datei- bzw. Ordnernamen kann nicht ordnungsgemäß angezeigt werden.

Abspielbare Audio-Dateien

- MP3, WMA: KDC-W4534/W4034A/W4034AY/W4034G/W4034GY/W434A/W434G/W410A/W410AY/W410G/W410GY/W40G/W434GY



- Fügen Sie die korrekte Dateierweiterung für die Audio-Datei hinzu (MP3: ".MP3", WMA: ".WMA").
- Fügen Sie keine Dateierweiterungen zu anderen als den Audio-Dateien hinzu. Wenn eine Dateierweiterung an eine Datei angefügt wird, bei der es sich um keine Audio-Datei handelt, werden bei deren Wiedergabe laute Geräusche wiedergegeben, die den Lautsprecher beschädigen können.
- Dateien mit Kopierschutz können nicht abgespielt werden.
- Die Einstellungen Ihrer Verschlüsselungssoftware sowie die Umgebung, in der sie verwendet wird, kann Ihnen nun die Wiedergabe oder Ansicht bestimmter Audio-Dateien ermöglichen. Hinsichtlich der technischen Verschlüsselungsdaten und den Anweisungen zur Einstellung der Verschlüsselungssoftware lesen Sie sich bitte die Software-Hilfe durch oder konsultieren Sie den Hersteller.

Abspielbare MP3-Dateien

- MPEG 1/2 Audio Layer 3-Dateien
- Bit-Übertragungsrate: 8-320 kbps
- Abtastfrequenz
: 8/ 11,025/ 12/ 16/ 22,05/ 24/ 32/ 44,1/ 48 kHz

Abspielbare WMA-Dateien

- Dateien, die mit Windows Media Audio kompatibel sind (außer Dateien für Windows Media Player 9 oder spätere Versionen, für die neue Funktionen erforderlich sind)
- Bit-Übertragungsrate: 48-192 kbps
- Abtastfrequenz: 32/ 44,1/ 48 kHz

Abspielbare Medien

- CD-ROM, CD-R, CD-RW



- CD-RW (CD-RW mit Quickformat können nicht verwendet werden)
- Beim Schreiben aller Daten auf das Medium mit maximaler Kapazität wird die Schreibsoftware auf "Disc at once" eingestellt.

Abspielbare Discs

- ISO 9660 Level 1/2
- Joliet
- Romeo
- Langer Dateiname.

Maximale Zeichenanzahl für diese Einheit

Datei-/Ordernamen: 64 (Joliet: 32) Zeichen
MP3 ID3 Tag/ WMA Inhaltseigenschaft: 30 Zeichen



- Datei-/Ordernamen ist die Zeichenanzahl einschließlich der Dateierweiterung
- Das MP3 ID3-Tag kann nur die Kennung von Ver1.0/1.1 anzeigen.

Limitierung der Struktur von Datei und Ordner

- Maximale Anzahl der Verzeichnis-Levels: 8
- Maximale Anzahl der Ordner: 100
- Maximale Anzahl der Dateien pro Ordner: 255

Wiedergabereihenfolge von Audio-Dateien

Audio-Dateien werden in der von der Schreibsoftware vorgegebenen Reihenfolge wiedergegeben. Sie können die Wiedergabereihenfolge durch das Schreiben der Wiedergabe-Reihenfolge Nummern wie beispielsweise "01" bis "99" am Anfang des Dateinamens einstellen.

Beispiel:

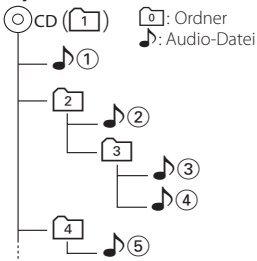

• Wiedergabereihenfolge

Wiedergabereihenfolge nach der 1-Wiedergabe.

➔ 2, 3, 4, 5...

• Dateisuche

Dateisuche in Vorwärtsrichtung während der 3-Wiedergabe.

Schieben Sie den Steuerungsknopf auf ➔ 4

• Ordnersuche

Forward folder search during 2 play.

Schieben Sie den Steuerungsknopf auf [FM]

➔ 3, 4...

• Ordnersuche

Wenn das Verzeichnis 4 eingestellt wurde, springen Sie bitte mithilfe der Ordnersuche zum Ordner vor der gleichen Ebene.

Schieben Sie den Steuerungsknopf auf ➔ 2

Wenn das Verzeichnis 3 eingestellt wurde, schalten Sie bitte mithilfe der Ordnersuche eine Ebene höher.

Schieben Sie den Steuerungsknopf auf [AM] ➔ 2

Anfassen der CD

- Berühren Sie nicht die Aufnahme-Oberfläche der CD.



- CD-Rs und CD-RW sind wesentlich empfindlicher als herkömmliche Musik-CDs. Verwenden Sie CD-Rs oder CD-RWs erst, nachdem Sie sich mit den Vorsichtshinweisen auf der jeweiligen Verpackung etc. vertraut gemacht haben.
- Kleben Sie keine Aufkleber oder ähnliches auf eine CD. Verwenden Sie dem entsprechend auch keine CDs, auf denen sich bereits ein Aufkleber oder ähnliches befindet.

Wenn Sie eine neue CD verwenden

Wenn das mittlere Loch oder der äußere Rand einer CD durch die Fertigung bedingte Grate aufweist, verwenden Sie diese CD erst, nachdem Sie diese Grate mit Hilfe eines Kugelschreibers oder ähnlichem entfernt haben.

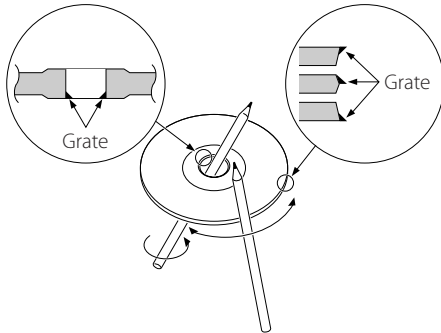

Zubehör

Verwenden Sie kein Zubehör für Ihre Discs.

Reinigung einer CD

Reinigen Sie CDs stets von der Mitte einer Disc nach außen hin.

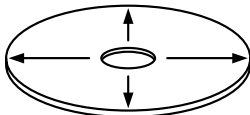

Entnehmen von CDs

Wenn Sie CDs aus diesem Gerät entnehmen möchten, ziehen Sie sie stets in horizontaler Richtung heraus.

CDs, die nicht verwendet werden können

- CDs, die nicht rund sind, können nicht verwendet werden.

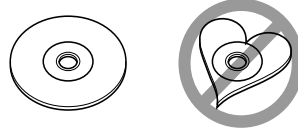

- CDs, die auf der Aufnahme-Oberfläche eingefärbt oder verschmutzt sind, können nicht verwendet werden.

- Dieses Gerät kann nur CDs mit der Kennung



abspielen.

- Discs ohne diese Kennung werden unter Umständen nicht korrekt abgespielt.

- Eine CD-R oder CD-RW, die nicht abgeschlossen (finalized) worden ist, kann nicht abgespielt werden. (Einzelheiten hinsichtlich der Finalisierung finden Sie bitte in den Bedienungsanleitungen Ihrer Brennsoftware sowie Ihres CD-R/CD-RW-Recorders.)

Aufbewahrung von CDs

- Bewahren Sie CDs nicht in direktem Sonnenlicht auf (beispielsweise auf dem Armaturenbrett), wo hohe Temperaturen herrschen.
- Bewahren Sie CDs immer in ihren Hüllen auf.

Allgemeine Funktionen

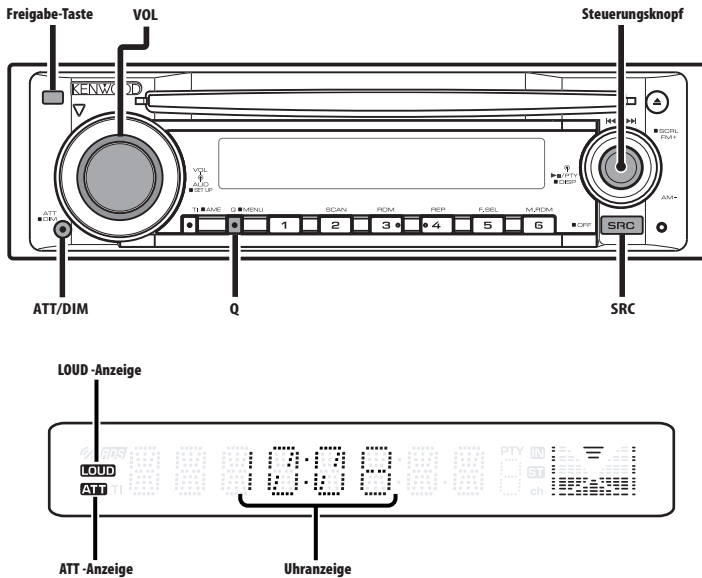

Ein- und Ausschalten

Einschalten des Geräts

Drücken Sie die [SRC]-Taste.

Ausschalten des Geräts

Drücken Sie die [SRC]-Taste für mindestens 1 Sekunde.

Auswahl der Quelle

Drücken Sie die [SRC]-Taste.

Erforderliche Quelle	Anzeige
Tuner	"TUNER"
CD	"CD"
Externer Disc-Player *(optionales Zubehör)	"CD CH"
Zusatzeingang*	"AUX EXT"
Standby (Nur Beleuchtung-Modus)	"STANDBY"



- * Funktion des KDC-W4534
- Dieses Gerät schaltet sich nach 20 Minuten im Standby-Modus automatisch vollständig aus, um die Fahrzeugbatterie zu schonen.

Die Zeit, nach der sich das Gerät vollständig ausschalten soll, kann unter <Automatische Ausschaltung> (Seite 59) eingestellt werden.

Lautstärke

Anheben der Lautstärke

Drehen Sie den [VOL]-Knopf im Uhrzeigersinn.

Absenken der Lautstärke

Drehen Sie den [VOL]-Knopf entgegen dem Uhrzeigersinn.

Lautstärkeabsenkung

Schnelles Absenken der Lautstärke.

Drücken Sie die [ATT]-Taste.

Bei jedem Drücken der Taste wird die Lautstärkeabsenkung ein- bzw. ausgeschaltet. Wenn die Lautstärkeabsenkung eingeschaltet ist, blinkt die "ATT"-Anzeige.

System Q

Auswahl der bestmöglichen Klangvoreinstellung für die verschiedenen Musikrichtungen.

1 Wählen Sie die Quelle aus, die Sie einstellen möchten

Drücken Sie die [SRC]-Taste.

2 Wählen Sie die gewünschte Klangeinstellung aus Drücken Sie die [Q]-Taste.

Wenn diese Taste einmal gedrückt wird, wird die gegenwärtige Klangeinstellung angezeigt. Bei jedem Drücken der Taste ändert sich die Klangeinstellung.

Klangeinstellung	Anzeige
Natürlich	"NATURAL"
Rock	"ROCK"
Pop	"POPS"
Easy Listening	"EASY"
Top 40	"TOP40"
Jazz	"JAZZ"



- Jeder Einstellwert wird mit der <Lautsprecher-Einstellung> (Seite 44) geändert. Wählen Sie zunächst mit der Lautsprecher-Einstellung den Lautsprechertyp aus.
- Wenn der Wert durch <Klangeinstellung> (Seite 43) eingerichtet wird, wird "USER" angezeigt.

Klangeinstellung

1 Wählen Sie die Quelle aus, für die Sie den Klang einstellen möchten

Drücken Sie die [SRC]-Taste.

2 Aktivieren Sie die Klangeinstellung Drücken Sie den [VOL]-Knopf.

3 Wählen Sie die gewünschte Einstellung aus Drücken Sie den [VOL]-Knopf.

Bei jedem Drücken des Knopfes ändern sich die Einstellmöglichkeiten wie in der Tabelle unten dargestellt.

4 Stellen Sie den gewünschten Wert ein Drehen Sie den [VOL]-Knopf.

Einstellbereich	Anzeige	Bereich
Basspegel	"BAS L"	-8 — +8

Mittenpegel	"MID L"	-8 — +8
Höhenpegel	"TRE L"	-8 — +8
Balance	"BAL"	links 15 — rechts 15
Fader	"FAD"	hinten 15 — vorne 15

Verlassen Sie die Klangeinstellung (Lautstärke-Steuermodus)

5 Verlassen Sie die Klangeinstellung Drücken Sie eine beliebige Taste.

Drücken Sie eine andere Taste als den [VOL]-Knopf, die [SRC]-, [▲]- oder [ATT]-Taste.

Audio-Setup

Einstellung des Klangsystems - Lautstärkeregelung und Loudness-Funktion.

1 Wählen Sie die Quelle aus, für die Sie den Klang einstellen möchten Drücken Sie die [SRC]-Taste.

2 Aktivieren Sie das Audio-Setup Drücken Sie den [VOL]-Knopf für mindestens 1 Sekunde.

3 Wählen Sie die gewünschte Einstellung aus Drücken Sie den [VOL]-Knopf.

Bei jedem Drücken des Knopfes ändern sich die Einstellmöglichkeiten wie in der Tabelle unten dargestellt.

4 Stellen Sie den gewünschten Wert ein Drehen Sie den [VOL]-Knopf.

Einstellbereich	Anzeige	Bereich
Lautstärke-Anpassung	"V-OFF"	-8 — ±0
Loudness-Funktion	"LOUD"	ein/aus



- Lautstärke-Anpassung:
Der Lautstärkepegel lässt sich für jede Quelle individuell einstellen, damit beim Umschalten keine Lautstärkesprünge auftreten.
- Loudness-Funktion:
Zur Kompensierung der niedrigen und hohen Töne bei niedriger Wiedergabelautstärke. Wenn die Loudness-Funktion eingeschaltet ist, leuchtet die "LOUD"-Anzeige.

5 Verlassen Sie das Audio-Setup Drücken Sie den [VOL]-Knopf für mindestens 1 Sekunde.

Allgemeine Funktionen

Lautsprecher-Einstellung

Damit der Q-Faktor für Ihre Lautsprecher optimal eingestellt ist, sollte der richtige Lautsprechertyp eingestellt werden.

1 Aktivieren Sie den Standby-Modus

Drücken Sie die [SRC]-Taste.

Wählen Sie die "STANDBY"-Anzeige aus.

2 Aktivieren Sie die Lautsprecher-Einstellung

Drücken Sie den [VOL]-Knopf.

3 Wählen Sie den Lautsprechertyp aus

Drehen Sie den [VOL]-Knopf.

Bei jedem Drehen des Knopfes ändert sich die Einstellung wie in der Tabelle unten dargestellt.

Lautsprechertyp	Anzeige
aus	"SP OFF"
Für 5- und 4-Zoll-Lautsprecher	"SP 5/4"
Für 6- und 6x9-Zoll-Lautsprecher	"SP 6*9/6"
Für OEM-Lautsprecher	"SP OEM"

4 Verlassen Sie die Lautsprecher-Einstellung

Drücken Sie den [VOL]-Knopf.

Umschaltung der Display-Anzeige

Umschaltung der angezeigten Informationen.

1 Aktivieren Sie die Umschaltung der Display-Anzeige

Drücken Sie den Steuerknopf für mindestens 1 Sekunde.

"DISP SEL" wird angezeigt.

2 Wählen Sie die gewünschten Funktionsanzeigen aus

Schieben Sie den Steuerknopf auf [◀◀] oder [▶▶].

Im Tunerbetrieb (KDC-W434A/W434G/W434GY/W40G)

Informationen	Anzeige
Frequenz	"FREQ"
Uhr	"CLOCK"

Im Tunerbetrieb

Informationen	Anzeige
Programmart oder Frequenz (UKW)	"FREQ/PS"

Radiotext, Programmart oder Frequenz (UKW) (nur KDC-W4534)	"R-TEXT"
Frequenz (MW, LW)	"FREQ"
Uhr	"CLOCK"

Im CD- und externen Disc-Betrieb

Informationen	Anzeige
Disc-Titel (im externen Disc-Betrieb oder bei KDC-W4534/W4034A/W4034AY/W4034G/W4034GY/W434A/W434G/W410A/W410AY/W410G/W410GY/W40G/W434GY interne CD-Quelle)	"D-TITLE"**
Spurtitle (im externen Disc-Betrieb oder bei KDC-W4534/W4034A/W4034AY/W4034G/W4034GY/W434A/W434G/W410A/W410AY/W410G/W410GY/W40G/W434GY interne CD-Quelle)	"T-TITLE"**
Spurnummer und Wiedergabezeit	"P-TIME"
Uhr	"CLOCK"

Bei Wiedergabe von Audio-Dateien

Informationen	Anzeige
Titel des Musikstücks und Interpret	"TITLE"**
Albumname und Interpret	"ALBUM"**
Ordnername	"FOLDER"
Dateiname	"FILE"
Spurnummer und Wiedergabezeit	"P-TIME"
Uhr	"CLOCK"

Im Standby-Modus/in der Zusatz-Eingangsquelle

Informationen	Anzeige
Quellename	"SRC NAME"
Uhr	"CLOCK"

3 Verlassen Sie den Display-Umschaltungsmo Drücken Sie den Steuerknopf.



- * Falls die Zusatzinformationen nicht angezeigt werden können, wird die Wiedergabezeit angezeigt.
- Bei WMA-Dateien kann der Albumname nicht angezeigt werden.

Dimmersteuerung

Sie können die Helligkeit des Displays durch Verwendung der Dimmer-Funktion verringern.

Drücken Sie die [DIM]-Taste für mindestens 1 Sekunde.

Bei jedem Drücken der Taste für mindestens 1 Sekunde wird die Dimmersteuerung ein- bzw. ausgeschaltet.

Wenn die Dimmersteuerung eingeschaltet ist, wird "DIM ON" angezeigt.

Abnehmbare Frontblende zum Diebstahlschutz

Die Frontblende des Geräts kann abgenommen und mitgenommen werden.

Abnehmen der Frontblende

Drücken Sie die Freigabe-Taste.

Die Frontblende ist nun entriegelt und kann abgenommen werden.



- Bei der Frontblende handelt es sich um ein Präzisionsbauteil, das durch Erschütterungen oder Stöße beschädigt werden kann.
- Bewahren Sie die Frontblende in ihrem Etui auf, wenn sie abgenommen wurde.
- Setzen Sie die Frontblende (und das Frontblenden-Etui) keinem direkten Sonnenlicht oder übermäßiger Hitze oder Feuchtigkeit aus. Schützen Sie beides darüber hinaus vor Staub und Spritzwasser.

Anbringen der Frontblende

1 Setzen Sie die Frontblende so auf das Gerät, dass die Vertiefungen an der Blende in die Vorsprünge am Gerät passen.

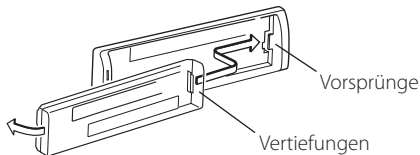

2 Drücken Sie auf die linke Seite der Frontblende, bis sie einrastet.

Die Frontblende ist nun eingerastet und Sie können das Gerät in Betrieb nehmen.

Telefon-Stummschaltung

Beim Eingehen eines Anrufes unterbricht das Audiosystem automatisch seinen Betrieb.

Bei einem eingehenden Anruf

"CALL" wird angezeigt.

Das Audiosystem unterbricht seinen Betrieb.

Musikhören während eines Telefonats

Drücken Sie die [SRC]-Taste.

Das "CALL"-Display verschwindet und das Audiosystem schaltet sich wieder ein.

Wenn das Gespräch beendet ist

Legen Sie den Hörer auf.

Das "CALL"-Display verschwindet und das Audiosystem schaltet sich wieder ein.



- Für die Verwendung der Telefon-Stummschaltungsfunktion müssen Sie die MUTE-Leitung unter Verwendung des im Handel erhältlichen Telefonzubehörs an Ihr Telefon anschließen. Lesen Sie dazu den Abschnitt <Anschlussdiagramm> (Seite 61).

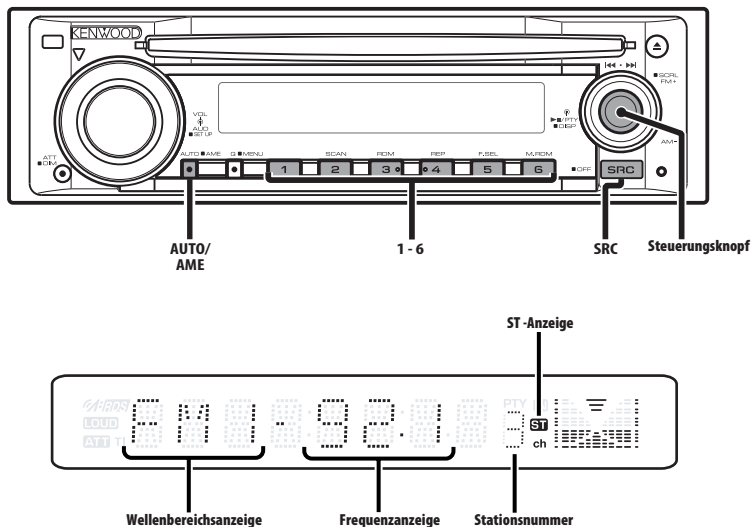

Senderabstimmung

So wählen Sie einen Sender aus.

- 1 Wählen Sie die Tuner-Quelle aus**
Drücken Sie die [SRC]-Taste.
 Wählen Sie die "TUNER"-Anzeige aus.
- 2 Wählen Sie den Wellenbereich aus**
Schieben Sie den Steuerknopf auf [FM] oder [AM].
 Bei jedem Schieben des Knopfes auf [FM] wird zwischen den Wellenbereichen UKW1, UKW2 und UKW3 umgeschaltet.
- 3 Frequenzabstimmung auf- bzw. abwärts**
Schieben Sie den Steuerknopf auf [◀◀] oder [▶▶].



- Während des Empfangs von Stereo-Sendern leuchtet das "ST"-Symbol.

Funktion des KDC-W434A/G/KDC-W40G/KDC-W434GY

Abstimmungsmodus

Wählen Sie einen Abstimmungsmodus aus.

Drücken Sie die [AUTO]-Taste.

Bei jedem Drücken des Knopfes schaltet sich der Abstimmungsmodus wie in der Tabelle unten dargestellt um.

Abstimmungsmodus	Anzeige	Funktion
Automatische Suche	"AUTO 1"	Automatische Suche nach einem Sender
Suche nach einem voreingestellten Sender	"AUTO 2"	Suche nach den im Senderspeicher abgelegten Sendern
Manual	"MANUAL"	Normale manuelle Senderabstimmung

Senderspeicher

Häufig gehörte Sender lassen sich im Senderspeicher ablegen.

- 1 Wählen Sie den Wellenbereich aus**
Schieben Sie den Steuerknopf auf [FM] oder [AM].
- 2 Wählen Sie die Senderfrequenz aus, die im Speicher abgelegt werden soll**
Schieben Sie den Steuerknopf auf [◀◀] oder [▶▶].
- 3 Abspeichern der Senderfrequenz**
Drücken Sie die gewünschte [1] — [6]-Taste für mindestens 2 Sekunden.
Die Speicherplatz-Anzeige blinkt 1 Mal.
In jedem Wellenbereich kann jeweils 1 Sender im Speicher auf jeder der Tasten [1] — [6] abgelegt werden.

Automatischer Senderspeicher

Im automatischen Senderspeicher können sechs gut empfangbare Sender abgelegt werden.

- 1 Wählen Sie den Wellenbereich für den automatischen Senderspeicher aus**
Schieben Sie den Steuerknopf auf [FM] oder [AM].
 - 2 Starten Sie den automatischen Senderspeicher**
Drücken Sie die [AME]-Taste für mindestens 2 Sekunden.
Wenn 6 empfangbare Sender im Speicher abgelegt worden sind, ist die automatische Speicherung der Sender beendet.
- 
- Wenn <AF (Alternative Frequency)> (Seite 57) aktiviert ist, werden ausschließlich RDS-Sender im Speicher abgelegt.
 - Wenn die automatische Senderspeicherung im UKW2-Wellenbereich ausgeführt worden ist, werden die im UKW1-Wellenbereich gespeicherten Sender nicht im Speicher abgelegt.
Genauso wenig werden die in den Wellenbereichen UKW1 oder UKW2 gespeicherten RDS-Sender bei der Ausführung der automatischen Senderspeicherung im UKW3-Wellenbereich im Speicher abgelegt.

Abruf der Senderspeicher

Hier können Sie die im Speicher abgelegten Sender abrufen.

- 1 Wählen Sie den Wellenbereich aus**
Schieben Sie den Steuerknopf auf [FM] oder [AM].
- 2 Rufen Sie den Sender ab**
Drücken Sie die gewünschte [1] — [6]-Taste.

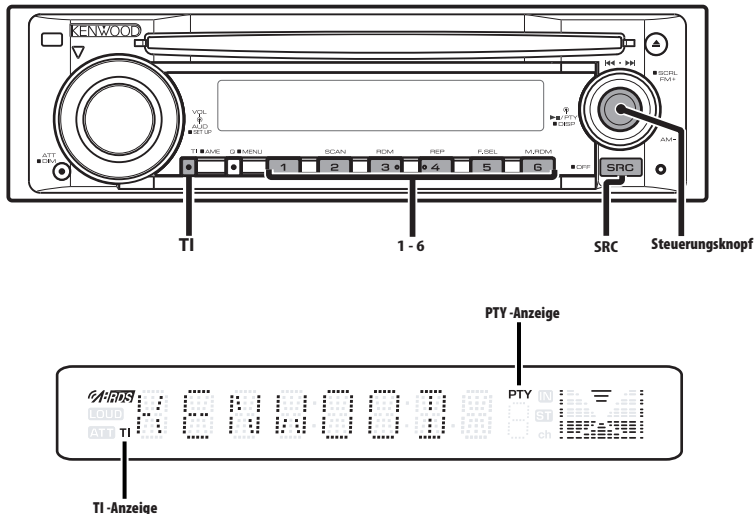

Verkehrsmeldungen

Ihr Radio verfügt über eine Verkehrsfunk-Funktion, mit der Verkehrsmeldungen automatisch wiedergegeben werden, auch wenn Sie gerade kein Radio hören.

Drücken Sie die [TI]-Taste.

Bei jedem Drücken der Taste schaltet sich die Verkehrsfunk-Funktion ein bzw. aus. Wenn die Funktion aktiviert ist, leuchtet die "TI"-Anzeige.

Wenn kein Verkehrsfunksender empfangen wird, blinkt die "TI"-Anzeige.

Beim Beginn einer Verkehrsmeldung wird "TRAFFIC" angezeigt und automatisch zu den Verkehrsmeldungen geschaltet.



- Wenn Sie während des Empfangs eines MW-Senders die Verkehrsfunk-Funktion einschalten, wird auf einen UKW-Sender umgeschaltet.
- Verkehrsmeldungen werden automatisch in der Lautstärke wiedergegeben, die beim Hören der letzten Verkehrsmeldungen eingestellt war. Diese Lautstärke lässt sich beim Anhören von Verkehrsmeldungen ändern.

Empfang von anderen Verkehrsfunksendern

Schieben Sie den Steuerknopf auf [◀◀] oder [▶▶].



- Verkehrsinfos können umgeschaltet werden, wenn diese vom Tuner ausgegeben werden. Die Verkehrsinfos können jedoch nicht während des Empfangs der Verkehrsmeldungen umgeschaltet werden, wenn diese von anderen Quellen als dem Tuner ausgegeben werden.

Funktion des KDC-W4534

Durchlaufende Anzeige des Radiotextes

Hierdurch können Sie den Radiotext durchlaufen lassen.

Drücken Sie für mindestens 2 Sekunden auf [FM] am Steuerknopf.

Auswahl der Programmart (PTY)

Auswahl der Programmart und Suche nach einem Sender.

1 Aktivieren Sie den PTY-Modus Drücken Sie den Steuerknopf.

Bei aktiviertem PTY-Modus leuchtet die "PTY"-Anzeige.



- Diese Funktion steht während der Einblendung einer Verkehrsmeldung oder während des MW-Empfangs nicht zur Verfügung.

2 Wählen Sie die Programmart aus Schieben Sie den Steuerknopf auf [FM] oder [AM].

Bei jedem Drücken des Knopfes schaltet sich das Display wie in der Tabelle unten dargestellt um.

Nr.	Programmart	Anzeige
1.	Sprache	"SPEECH"
2.	Musik	"MUSIC"
3.	Nachrichten	"NEWS"
4.	Aktuelles	"AFFAIRS"
5.	Informationen	"INFO"
6.	Sport	"SPORT"
7.	Bildung	"EDUCATE"
8.	Drama	"DRAMA"
9.	Kultur	"CULTURE"
10.	Wissenschaft	"SCIENCE"
11.	Verschiedenes	"VARIED"
12.	Popmusik	"POP M"
13.	Rockmusik	"ROCK M"
14.	Easy-Listening-Musik	"EASY M"
15.	Leichte Klassik	"LIGHT M"
16.	Anspruchsvolle Klassik	"CLASSICS"
17.	Andere Musik	"OTHER M"
18.	Wetter	"WEATHER"
19.	Finanzen	"FINANCE"
20.	Kinderprogramme	"CHILDREN"
21.	Gesellschaftliches	"SOCIAL"
22.	Religion	"RELIGION"
23.	Anrufsendungen	"PHONE IN"
24.	Reisen	"TRAVEL"
25.	Freizeit	"LEISURE"
26.	Jazz	"JAZZ"
27.	Country-Musik	"COUNTRY"
28.	Nationale Musik	"NATION M"
29.	Oldies	"OLDIES"
30.	Volksmusik	"FOLK M"
31.	Dokumentationen	"DOCUMENT"



- Sprache und Musik beinhalten die nachfolgenden Programmarten:
Musik: Nr.12 — 17, 26 — 30
Sprache: Nr.3 — 11, 18 — 25, 31
- Die Programmart kann im Tastenspeicher [1] — [6] abgelegt und schnell abgerufen werden. Lesen Sie dazu den Abschnitt <Speichern von Programmarten> (Seite 50).
- Die Display-Sprache kann geändert werden. Lesen Sie dazu den Abschnitt <Ändern der Sprache für die PTY-Funktion> (Seite 50).

3 Suche nach dem ausgewählten Programmart-Sender Schieben Sie den Steuerknopf auf [◀◀] oder [▶▶].

Wenn Sie nach einem anderen Sender suchen möchten, schieben Sie den Steuerknopf bitte erneut auf [◀◀] oder [▶▶].



- Wenn die ausgewählte Programmart nicht gefunden werden konnte, wird "NO PTY" angezeigt. Wählen Sie in einem solchen Fall eine andere Programmart aus.

4 Verlassen Sie den PTY-Modus Drücken Sie den Steuerknopf.

Speichern von Programmarten

Wenn Sie bevorzugt eine bestimmte Programmart hören, können Sie diese speichern und die entsprechenden Sender schneller abrufen.

Speichern der Programmart

1 Wählen Sie die Programmart aus, die Sie speichern möchten

Lesen Sie dazu den Abschnitt <Auswahl der Programmart (PTY)> (Seite 49).

2 Speichern Sie die Programmart

Drücken Sie die gewünschte [1] — [6]-Taste für mindestens 2 Sekunden.

Abrufen der gespeicherten Programmart

1 Aktivieren Sie den PTY-Modus

Lesen Sie dazu den Abschnitt <Auswahl der Programmart (PTY)> (Seite 49).

2 Rufen Sie die Programmart ab

Drücken Sie die gewünschte [1] — [6]-Taste.

Ändern der Sprache für die PTY-Funktion

Wählen Sie eine Sprache für die Anzeige der Programmart aus.

1 Aktivieren Sie den PTY-Modus

Lesen Sie dazu den Abschnitt <Auswahl der Programmart (PTY)> (Seite 49).

2 Aktivieren Sie den Modus zur Sprachänderung

Drücken Sie die [TI]-Taste.

3 Wählen Sie die Sprache aus

Schieben Sie den Steuerknopf auf [FM] oder [AM].

Bei jedem Drücken des Knopfes schaltet sich die Sprache wie in der Tabelle unten dargestellt um.

Sprache	Anzeige
Englisch	"ENGLISH"
Französisch	"FRENCH"
Deutsch	"GERMAN"

4 Verlassen Sie den Modus zur Sprachänderung
Drücken Sie die [TI]-Taste.

CD-/Audio-Datei-/Externe Disc-Steuerfunktionen

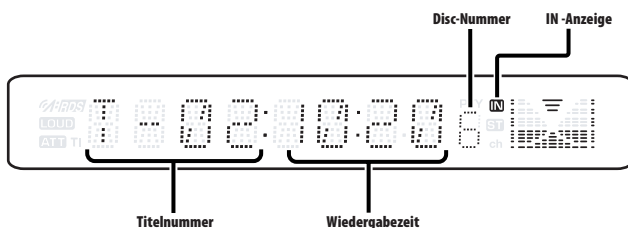
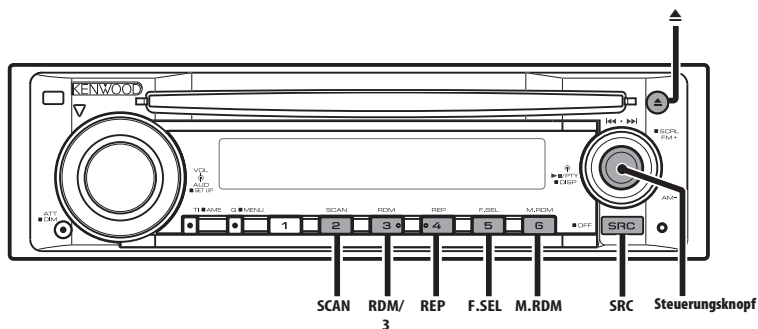

Wiedergabe von CDs und Audiodateien

Wenn eine Disc eingelegt ist

Drücken Sie die [SRC]-Taste.

Wählen Sie die "CD"-Anzeige aus.



- Wenn eine Disc eingelegt ist, leuchtet die "IN"-Anzeige.

Pause und Wiedergabe

Drücken Sie den Steuerknopf.

Bei jedem Drücken des Knopfes wird die Wiedergabe entweder unterbrochen oder fortgesetzt.

Auswurf der Disc

Drücken Sie die [▲]-Taste.



- Hinsichtlich der Audio-Dateien, die von den einzelnen Modellen wiedergegeben werden können, lesen Sie bitte <Zu MP3 und WMA> (Seite 40).

Funktion des KDC-W4534

Wiedergabe einer Disc von einem externen Gerät

Über dieses Gerät können Sie auch Discs, die in einen optionalen, an dieses Gerät angeschlossenen Disc-Player eingelegt sind, wiedergeben lassen.

Drücken Sie die [SRC]-Taste.

Wählen Sie die Anzeige für den von Ihnen gewünschten Disc-Player aus.

Display-Beispiele:

Anzeige	Disc-Player
"CD CH"	Disc-Wechsler
"MD CH"	MD-Wechsler

Pause und Wiedergabe

Drücken Sie den Steuerknopf.

Bei jedem Drücken des Knopfes wird die Wiedergabe entweder unterbrochen oder fortgesetzt.



- Die zehnte Disc wird auf dem Display mit "0" angezeigt.
- Der Funktionsumfang und die Display-Anzeigen variieren je nach jeweils geschlossenem externen Disc-Player.

Schneller Vor- und Rücklauf

Schneller Vorlauf

Halten Sie den Steuerknopf in der Position [▶▶] gedrückt.

Nach dem Loslassen des Knopfes wird die Wiedergabe fortgesetzt.

Schneller Rücklauf

Halten Sie den Steuerknopf in der Position [◀◀] gedrückt.

Nach dem Loslassen des Knopfes wird die Wiedergabe fortgesetzt.



- Die Tonwiedergabe wird während der Suche nach einer Audio-Datei unterbrochen.

Spur-/Dateisuche

Suche nach einem bestimmten Musikstück auf der Disc oder in einem Audio-Dateienordner.

Schieben Sie den Steuerknopf auf [◀◀] oder [▶▶].

*Funktion des KDC-W4534/KDC-W4034A/AY/G/GY/
KDC-W434A/G/KDC-W410A/AY/G/GY/KDC-W40G/
KDC-W434GY*

Funktion des Disc-Wechslers/Audio-Datei

Disc-Suche/Ordnersuche

Hierdurch können Sie die Disc im Disc-Wechsler oder den Ordner auswählen, der auf das Audiodatei-Medium aufgenommen wurde.

Schieben Sie den Steuerknopf auf [FM] oder [AM].

Spur-/Datei-/Disc-/Ordner- Wiederholung

Wiederholung des Musikstücks, der sich im Disc-Wechsler befindlichen Disc oder des Audio-Dateiordners, der gegenwärtig wiedergegeben wird.

Drücken Sie die [REP]-Taste.

Bei jedem Drücken der Taste ändert sich die Wiederholungsfunktion wie in der Tabelle unten dargestellt.

Im CD- und externen Disc-Betrieb

Wiederholung	Anzeige
Spurwiederholung	"TRAC REP"
Disc-Wiederholung (Disc-Wechsler-Funktion)	"DISC REP"
aus	"REP OFF"

Bei Wiedergabe von Audio-Dateien

Wiederholung	Anzeige
Datei-Wiederholung	"FILE REP"
Ordner-Wiederholung	"FOLD REP"
aus	"REP OFF"

Scan-Wiedergabe

Die ersten Sekunden jeder sich auf der gegenwärtig wiederzugebenden Disc befindlichen Spur werden angespielt, damit Sie bestimmte Musikstücke leichter finden können.

1 Starten Sie die Scan-Wiedergabe

Drücken Sie die [SCAN]-Taste.

"TRAC SCN"/"FILE SCN" wird angezeigt.

2 Deaktivieren Sie die Funktion, wenn der von

Ihnen gewünschte Titel wiedergegeben wird
Drücken Sie die [SCAN]-Taste.

Zufallswiedergabe

Alle Musikstücke werden in zufälliger Reihenfolge wiedergegeben.

Drücken Sie die [RDM]-Taste.

Bei jedem Drücken der Taste schaltet sich die Zufallswiedergabe-Funktion ein bzw. aus.

Wenn die Zufallswiedergabe eingeschaltet ist, wird "DISC RDM"/"FOLD RDM" angezeigt.



- Wenn der Steuerknopf auf [▶▶] gestellt wird, beginnt die Wiedergabe des nächsten Zufallsmusikstücks.

*Funktion des KDC-W4534
Disc-Wechsler-Funktion*

Magazin-Zufallswiedergabe

Die Musikstücke auf allen Discs im Disc-Wechsler werden in zufälliger Reihenfolge wiedergegeben.

Drücken Sie die [M.RDM]-Taste.

Bei jedem Drücken der Taste schaltet sich die Magazin-Zufallswiedergabe-Funktion ein bzw. aus.

Wenn die Zufallswiedergabe eingeschaltet ist, wird "MGZN RDM" angezeigt.



- Wenn der Steuerknopf auf [▶▶] gestellt wird, beginnt die Wiedergabe des nächsten Zufallsmusikstücks.

*Funktion des KDC-W4534/KDC-W4034A/AY/G/GY/
KDC-W434A/G/KDC-W410A/AY/G/GY/KDC-W40G/
KDC-W434GY*

Funktion einer Audio-Datei

Ordnerauswahl

Hierdurch können Sie den Ordner, den Sie sich anhören möchten, auswählen.

1 Aktivieren Sie den Ordner-Auswahlmodus Drücken Sie die [F.SEL]-Taste.

"FOLD SEL" wird angezeigt.

Während des Auswahlmodus werden die Ordner-Informationen wie unten dargestellt auf dem Display angezeigt.

Anzeige des Ordnernamens

Anzeige des aktuellen Ordnernamens.

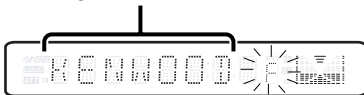

2 Wählen Sie den Ordner-Ebene aus Schieben Sie den Steuerknopf auf [FM] oder [AM].

Mit dem Steuerknopf auf [FM] gehen Sie eine Ebene nach unten, und mit dem Steuerknopf auf [AM] eine Ebene nach oben.

Wählen Sie einen Ordner der gleichen Ebene aus

Schieben Sie den Steuerknopf auf [◀◀] oder [▶▶].

Mit dem Steuerknopf auf [◀◀] gehen Sie zum vorherigen Ordner, und mit dem Steuerknopf auf [▶▶] gehen Sie zum nächsten Ordner.

Zurückkehren zur höchsten Ebene Drücken Sie die [3]-Taste.

3 Bestimmen Sie den Ordner, der wiedergegeben werden soll Drücken Sie den Steuerknopf.

Der Ordner-Auswahlmodus wird verlassen und die Audio-Datei im angezeigten Ordner wird wiedergegeben.

Abbruch des Ordner-Auswahlmodus Drücken Sie die [F.SEL]-Taste.

*Funktion des KDC-W4534/KDC-W4034A/AY/G/GY/
KDC-W434A/G/KDC-W410A/AY/G/GY/KDC-W40G/
KDC-W434GY*

Text-/Titeldurchlauf

Durchlaufen des CD-Textes, Audio-Dateitextes oder MD-Titels.

Halten Sie den Steuerknopf für mindestens 2 Sekunden in der Position [FM].

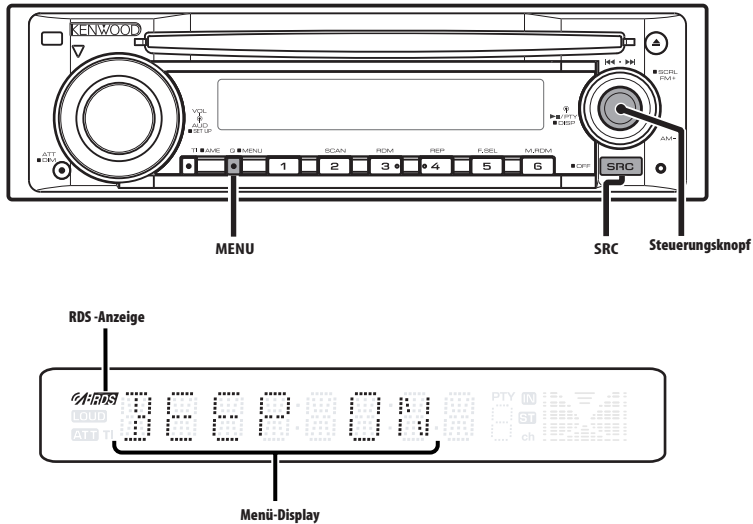

Menü-Steuerung

Im Menü lassen sich die Funktionen des Autoradios einstellen.

Die Hauptfunktionen des Menüsystems werden in diesem Abschnitt beschrieben. Nach dieser Erklärung finden Sie Hinweise zu den Grundeinstellungen und Einstellmöglichkeiten der Menüpunkte.

1 Aktivieren Sie den Menü-Modus
Drücken Sie die [MENU]-Taste für mindestens **1 Sekunde**.
"MENU" wird angezeigt.

2 Wählen Sie den gewünschten Menüpunkt aus
Schieben Sie den Steuerknopf auf [FM] oder [AM].
Beispiel: Wenn Sie den Tastenton einstellen möchten, wählen Sie bitte das "BEEP"-Menü aus.

3 Wählen Sie die gewünschte Einstellung aus
Schieben Sie den Steuerknopf auf [◀◀] oder [▶▶].

Beispiel: Wenn "BEEP" ausgewählt wurde, wird bei jedem Drücken des Knopfes zwischen "BEEP ON" und "BEEP OFF" umgeschaltet. Wählen Sie eine der beiden Optionen aus.

Sie können weitere Einstellungen durchführen, indem Sie zu Schritt 2 zurückkehren.

4 Verlassen Sie den Menü-Modus Drücken Sie die [MENU]-Taste.



- Wenn Sie die Einstellungen der anderen Hauptfunktionen ändern, wird der zuletzt angezeigte Status der Funktion übernommen und abgespeichert. (Die zuerst erscheinende Statusanzeige der Funktion ist normalerweise die Werkseinstellung.) Auch die Erläuterung der Einstellung für nicht im Hauptmenü verankerten Funktionen (<Manuelle Einstellung der Uhrzeit> etc.) erfolgt Schritt für Schritt.

Funktion des KDC-W4534
Im Standby-Modus

Sicherheitscode

Durch die Aktivierung des Sicherheitscodes wird die Verwendung des Audiogerätes durch eine unbefugte Person verhindert. Sobald der Sicherheitscode aktiviert ist, ist die Eingabe des autorisierten Sicherheitscodes erforderlich, um das Audiogerät einzuschalten, wenn es aus dem Fahrzeug entfernt wurde. Die Anzeige dieser Sicherheitscode-Aktivierung verhindert einen Diebstahl Ihres wertvollen Audiogerätes.



- Stellen Sie den Sicherheitscodes ein, wenn der <Demonstrationsmodus> (Seite 59) ausgeschaltet ist.
- Die Sicherheitscode-Funktion kann nach Eingabe des Sicherheitscodes nicht mehr deaktiviert werden. Nehmen Sie bitte zur Kenntnis, dass Ihr Sicherheitscode aus der 4-stelligen Zahl besteht, die in Ihrem im Lieferumfang des Geräts enthaltenen "Car Audio Passport" eingetragen ist.

1 Aktivieren Sie den Standby-Modus Drücken Sie die [SRC]-Taste.

Wählen Sie die "STANDBY"-Anzeige aus.

2 Aktivieren Sie den Menü-Modus Drücken Sie die [MENU]-Taste für mindestens 1 Sekunde.

Wenn "MENU" angezeigt wird, erscheint "CODE SET" auf dem Display.

3 Aktivieren Sie den Sicherheitscode-Modus Drücken Sie den Steuerknopf für mindestens 2 Sekunden.

Nach der Anzeige von "ENTER" erscheint "CODE" auf dem Display.

4 Wählen Sie die Ziffern aus, die Sie eingeben möchten Schieben Sie den Steuerknopf auf [◀◀] oder [▶▶].

5 Wählen Sie die Sicherheitscode-Zahlen aus Schieben Sie den Steuerknopf auf [FM] oder [AM].

6 Wiederholen Sie die Schritte 4 und 5 und vervollständigen Sie den Sicherheitscode.

7 Bestätigen Sie den Sicherheitscode Drücken Sie den Steuerknopf für mindestens 3 Sekunden.

Nach der Anzeige von "RE-ENTER" erscheint "CODE" auf dem Display.

8 Wiederholen Sie die Schritte 4 und 7 und geben Sie den Sicherheitscode zur Bestätigung erneut ein.

"APPROVED" wird angezeigt.

Nun ist die Sicherheitscode-Funktion aktiviert.



- Wenn Sie einen von Ihrem Sicherheitscode abweichenden Code eingegeben haben, müssen Sie noch einmal von Schritt 4 aus beginnen.

Rückstellung der Sicherheitscode-Funktion, wenn das Audiogerät nach dem Abtrennen von der Batterie-Stromversorgung oder nach dem Drücken der Rückstellungstaste wieder verwendet wird

1 Schalten Sie die Zündung ein.

2 Wiederholen Sie die Schritte 4 und 7 und geben Sie den Sicherheitscode zur Bestätigung erneut ein.

"APPROVED" wird angezeigt.

Nun können Sie das Gerät verwenden.



- Wenn ein nicht ordnungsgemäßer Code eingegeben wird, wird "WAITING" angezeigt und die in der Tabelle unten dargestellte Eingabe-Sperzeit wird aktiviert. Nachdem die Eingabe-Sperzeit verstrichen ist, wird "CODE" angezeigt und die Eingabe kann durchgeführt werden.

Anzahl der Eingaben eines nicht ordnungsgemäßen Codes	Eingabe-Sperzeit
1	—
2	5 Minuten
3	1 Stunde
4	24 Stunden

Im Standby-Modus

Tastenton

Ein-/Ausschalten des Tastentons (Piepton).

Anzeige	Einstellung
"BEEP ON"	Der Tastenton ertönt.
"BEEP OFF"	Es ertönt kein Tastenton.

Menü-Steuerung

Im Standby-Modus

Manuelle Einstellung der Uhrzeit



- Diese Einstellung kann durchgeführt werden, wenn die Funktion <Synchronisierung der Uhrzeit-Anzeige> (Seite 56) ausgeschaltet ist.

1 Wählen Sie den Uhrzeit-Einstellmodus aus Schieben Sie den Steuerknopf auf [FM] oder [AM].

Wählen Sie die "CLK ADJ"-Anzeige aus.

2 Aktivieren Sie den Uhrzeit-Einstellmodus Drücken Sie den Steuerknopf für mindestens 1 Sekunde.

Das Uhr-Display blinkt.

3 Stellen Sie die Stunden ein Schieben Sie den Steuerknopf auf [FM] oder [AM].

Stellen Sie die Minuten ein

Schieben Sie den Steuerknopf auf [◀◀] oder [▶▶].

4 Verlassen Sie den Uhrzeit-Einstellmodus Drücken Sie die [MENU]-Taste.

*Funktion des KDC-W4534/KDC-W4034A/AY/G/GY/
KDC-3034A/G/KDC-W410A/AY/G/GY
Im Standby-Modus*

Synchronisierung der Uhrzeit-Anzeige

So synchronisieren Sie die Uhrzeit-Anzeige des Geräts mit den RDS-Senderzeitdaten.

Anzeige	Einstellung
"SYNC ON"	Die Uhrzeit wird synchronisiert.
"SYNC OFF"	Die Uhrzeit muss manuell eingestellt werden.



- Das Synchronisieren der Uhr dauert 3 bis 4 Minuten.

*Funktion des KDC-W4534/KDC-W4034A/AY/G/GY/
KDC-3034A/G/KDC-W410A/AY/G/GY*

"Gesperrt"-Anzeige (DSI)

Nach dem Abnehmen der Frontblende blinkt eine rote Warnanzeige am Gerät, die darauf hinweist, dass das Gerät nicht betriebsbereit ist.

Anzeige	Einstellung
"DSI ON"	Die LED blinkt.
"DSI OFF"	Die LED ist ausgeschaltet.

Funktion des KDC-W4534

Einstellung der Tastenbeleuchtung

Wählen Sie als Tastenbeleuchtungsfarbe entweder Grün oder Rot aus.

Anzeige	Einstellung
"KEY RED"	Die Beleuchtungsfarbe ist Rot.
"KEY GRN"	Die Beleuchtungsfarbe ist Grün.

*Funktion des KDC-W4534/KDC-W4034A/AY/G/GY/
KDC-W434A/G/KDC-W410A/AY/G/GY/KDC-W40G/
KDC-W434GY*

Im CD-Modus

Supreme-Einstellung

Wenn mit einer niedrigen Bitrate (weniger als 96 kbps (fs = 32 k, 44,1k, 48 kHz)) verschlüsselte MP3- oder WMA-Dateien wiedergegeben werden, stellt diese Funktion ihren höheren Frequenzbereich wieder her, um der Klangqualität gerecht zu werden, die diese mit einer hohen Bitrate verschlüsselten Dateien aufweisen. Die Verarbeitung wurde für die verwendeten Komprimierungsformate (MP3 oder WMA) optimiert und die Einstellung wird für die verwendete Bitrate durchgeführt.

Anzeige	Einstellung
"SPRM ON"	Töne werden unter Verwendung der Supreme-Funktion wiedergegeben.
"SPRM OFF"	Hierdurch werden die Originaltöne wie in der Audio-Datei gespeichert wiedergegeben.



- Je nach Verhältnis zwischen Audio-Dateiformat und Einstellung ist der Klangeffekt u. U. nicht wahrnehmbar.

Funktion des KDC-W4534/KDC-W4034A/AY/G/GY/
KDC-3034A/G/KDC-W410A/AY/G/GY

Nachrichteneinblendungen mit Zeitüberschreitungsfunktion

Der Tuner schaltet sich automatisch auf eine Nachrichteneinblendung um, auch wenn keine Rundfunksendung gehört wird. Auch der Zeitintervall, in dem keine Unterbrechung erfolgen soll, kann eingestellt werden.

Anzeige und Einstellung

"NEWS OFF"

"NEWS 00M"

⋮

"NEWS 90M"

Wenn "NEWS 00M"-/ "NEWS 90M" eingestellt wurde, ist die Funktion zur Unterbrechung von Nachrichteneinblendungen aktiviert.

Beim Beginn einer Nachrichteneinblendung wird "NEWS" angezeigt und die Nachrichteneinblendung wiedergegeben.



- Haben Sie beispielsweise einen Zeitintervall von "20MIN" eingestellt, sperrt die Funktion Nachrichteneinblendungen für 20 Minuten nach dem Empfang einer Nachrichtensendung.
- Die Lautstärke der Nachrichteneinblendungen ist dieselbe wie die, die für die <Verkehrsmeldungen> (Seite 48) eingestellt wurde.
- Diese Funktion ist nur verfügbar, wenn der gewünschte Sender einen PTY-Code für die Nachrichteneinblendung sendet oder zu einem <Enhanced Other Network>-Netzwerk gehört, das den PTY-Code für die Nachrichteneinblendung sendet.
- Wenn die Nachrichteneinblendungs-Unterbrechungsfunktion eingeschaltet ist, wird automatisch zu einem UKW-Sender umgeschaltet.

Im Tunerbetrieb

Regionalsender-Suche

Bei der automatischen Senderabstimmung wird nur nach Sendern gesucht, die sehr gut empfangen werden können.

Anzeige Einstellung

"LO.S OFF" Die Regional-Suchfunktion ist ausgeschaltet.

"LO.S ON" Die Regional-Suchfunktion ist eingeschaltet.

Funktion des KDC-W4534/KDC-W4034A/AY/G/GY/
KDC-3034A/G/KDC-W410A/AY/G/GY

Im Tunerbetrieb

Abstimmungsmodus

Hier wird der Abstimmungsmodus eingestellt.

Abstimmungsmodus	Anzeige	Funktion
Automatische Suche	"AUTO 1"	Automatische Suche nach einem Sender.
Suche nach einem voreingestellten Sender	"AUTO 2"	Suche nach den im Senderspeicher abgelegten Sendern.
Manuell	"MANUAL"	Normale manuelle Senderabstimmung.

Funktion des KDC-W4534/KDC-W4034A/AY/G/GY/
KDC-3034A/G/KDC-W410A/AY/G/GY

AF (Alternative Frequency)

Das Gerät schaltet automatisch auf eine andere Frequenz des eingestellten RDS-Senders um, wenn der Empfang schwächer wird.

Anzeige	Einstellung
"AF ON"	Die AF-Funktion ist eingeschaltet.
"AF OFF"	Die AF-Funktion ist ausgeschaltet.

Bei eingeschalteter AF-Funktion leuchtet die "RDS"-Anzeige.



- Wenn für das abgestimmte Programm kein RDS-Sender mit einem besseren Empfang verfügbar ist, hören Sie die Rundfunksendung möglicherweise nur bruchstückhaft. Schalten Sie in einem solchen Fall die AF-Funktion aus.

Menü-Steuerung

Funktion des KDC-W4534/KDC-W4034A/AY/G/GY/
KDC-3034A/G/KDC-W410A/AY/G/GY

Einschränkung der RDS-Region (Region Restrict Function)

Diese Funktion ermöglicht Ihnen, bei der Wahl von RDS-Alternativsendern regional ausgestrahlte Programme auszuschließen oder mit einzubeziehen.

Anzeige	Einstellung
"REG ON"	Die Regionseinschränkungsfunktion ist eingeschaltet.
"REG OFF"	Die Regionseinschränkungsfunktion ist ausgeschaltet.



- Ohne Einschränkung der AF-Funktion auf eine bestimmte Region oder einen Regionalsender wird ein Sender mit gutem Empfang innerhalb des selben RDS-Sendernetzes gesucht.

Funktion des KDC-W4534/KDC-W4034A/AY/G/GY/
KDC-3034A/G/KDC-W410A/AY/G/GY

Automatische Verkehrsfunk-Suche

Verschlechtert sich der Rundfunkempfang und Sie haben die TI-Funktion eingeschaltet, dann sucht der Tuner automatisch einen anderen, besser zu empfangenden Verkehrsfunksender.

Anzeige	Einstellung
"ATPS ON"	Die automatische Verkehrsfunk-Suche ist eingeschaltet.
"ATPS OFF"	Die automatische Verkehrsfunk-Suche ist ausgeschaltet.

Bei UKW-Empfang

Mono-Empfang

Nebengeräusche können reduziert werden, wenn Stereo-Rundfunksendungen nur in Mono empfangen werden.

Anzeige	Einstellung
"MONO OFF"	Der Mono-Empfang ist ausgeschaltet.
"MONO ON"	Der Mono-Empfang ist eingeschaltet.

Funktion des KDC-W4534

Auswahl eines Namens für den Zusatzeingang

Zur Auswahl des Namens, der angezeigt wird, wenn auf den Zusatzeingang umgeschaltet wird.

1 Wählen Sie die zusätzliche Eingangsquelle aus

Drücken Sie die [SRC]-Taste.

Wählen Sie die "AUX EXT"-Anzeige aus.

2 Aktivieren Sie den Menü-Modus

Drücken Sie die [MENU]-Taste für mindestens 1 Sekunde.

"MENU" wird angezeigt.

3 Wählen Sie das Menü zur Vergabe des Zusatzeingangsnamens aus

Schieben Sie den Steuerknopf auf [FM] oder [AM].

Wählen Sie die "NAME SET"-Anzeige aus.

4 Aktivieren Sie den Zusatzeingangsdisplay- Einstellungsmodus

Drücken Sie den Steuerknopf für mindestens 1 Sekunde.

Der derzeit ausgewählte Zusatzeingang wird angezeigt.

5 Wählen Sie die Zusatzeingangsanzeige aus Schieben Sie den Steuerknopf auf [◀◀] oder [▶▶].

Bei jedem Drücken des Knopfes schaltet sich das Display wie unten dargestellt um.

- "AUX EXT"
- "DVD"
- "PORTABLE"
- "GAME"
- "VIDEO"
- "TV"

6 Verlassen Sie den Einstellungsmodus für das Zusatzeingangsdisplay

Drücken Sie die [MENU]-Taste.



- Wenn 10 Sekunden lang keine Eingabe gemacht wurde, wird der zu dem Zeitpunkt eingegebene Name registriert und der Namenseingabe-Modus automatisch verlassen.

Funktion des KDC-W4534/KDC-W4034A/AY/G/GY/
KDC-W434A/G/KDC-W410A/AY/G/GY/KDC-W40G/
KDC-W434GY

Textdurchlauf

Einstellung der durchlaufenden Textanzeige.

Anzeige	Einstellung
"SCL MANU"	Text läuft nicht durch.
"SCL AUTO"	Text läuft beim Display-Wechsel durch.



- Folgende Textanzeigen können durchlaufen:
 - CD-Text
 - Ordnername/Dateiname/Name des Musikstücks/
Interpret/Albumname
 - MD-Titel
 - Radiotext

Im *Standby-Modus*

Automatische Ausschaltung

Wenn sich das Gerät längere Zeit im *Standby-Modus* befindet, lässt es sich mit dieser Funktion nach einer bestimmten Zeit automatisch ausschalten.

Dadurch wird die Fahrzeug-Batterie geschont.

Anzeige	Einstellung
"OFF -- --"	Die automatische Ausschaltfunktion ist ausgeschaltet.
"OFF 20M" (Original-Einstellung)	Das Gerät wird nach 20 Minuten ausgeschaltet.
"OFF 40M"	Das Gerät wird nach 40 Minuten ausgeschaltet.
"OFF 60M"	Das Gerät wird nach 60 Minuten ausgeschaltet.



- Führen Sie diese Einstellung bitte erst nach Eingabe des <Sicherheitscode> (Seite 55) durch.

Funktion des KDC-W4534/KDC-W4034A/AY/G/GY/
KDC-W434A/G/KDC-W410A/AY/G/GY/KDC-W40G/
KDC-W434GY

Im *Standby-Modus*

CD-Lese-Einstellung

Wenn bei der Wiedergabe einer CD mit einem bestimmten Format Probleme auftreten, wird durch diese Einstellung die CD zwangsweise wiedergegeben.

Anzeige	Einstellung
"CD READ1"	Wiedergabe einer CD und Audio-Datei.
"CD READ2"	Zwangsweise CD-Wiedergabe.



- Bei der Einstellung von "CD READ2" kann keine Audio-Datei wiedergegeben werden.
Einige Musik-CDs lassen sich u. U. auch im "CD READ2"-Modus nicht wiedergeben.

Funktion des KDC-W4534
Im *Standby-Modus*

Demonstrationsmodus

Zur Ein- und Ausschaltung des Demonstrationsmodus.

1 Wählen Sie den Demonstrationsmodus aus Schieben Sie den Steuerknopf auf [FM] oder [AM].

Wählen Sie die "DEMO"-Anzeige aus.

2 Aktivieren Sie den Demonstrationsmodus Drücken Sie den Steuerknopf für mindestens 2 Sekunden.

Bei jedem Drücken des Knopfes für mindestens 2 Sekunden schaltet sich der Demonstrationsmodus wie in der Tabelle unten dargestellt um.

Anzeige	Einstellung
"DEMO ON"	Der Demonstrationsmodus ist eingeschaltet.
"DEMO OFF"	Der Demonstrationsmodus wird beendet (Normal-Modus).

Zubehör/Hinweise zum Einbau

Zubehör

①

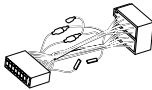

.....1

②



.....2

③



.....1

④

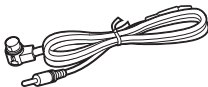

(nur KDC-W4534)1

Hinweise zum Einbau

1. Ziehen Sie den Zündschlüssel ab und trennen Sie den Minuspol von der Batterie ab, um Kurzschlüsse zu vermeiden .
2. Schließen Sie die Ein- und Ausgangskabel der einzelnen Geräte an.
3. Schließen Sie alle Kabel am Kabelbaum an.
4. Schließen Sie den Steckverbinder B des Kabelbaums am Lautsprecheranschluss Ihres Fahrzeugs an.
5. Schließen Sie den Steckverbinder A des Kabelbaums am externen Stromanschluss Ihres Fahrzeugs an.
6. Schließen Sie den Kabelbaumanschluss am Gerät an.
7. Bauen Sie das Autoradio in Ihrem Fahrzeug ein.
8. Schließen Sie den Minuspol der Batterie an.
9. Drücken Sie die Rückstelltaste.



- Wenn kein Strom anliegt (oder anliegt und sich sofort wieder ausschaltet), kann das Lautsprecherkabel einen Kurzschluss erlitten oder das Fahrzeugchassis berührt haben, wodurch möglicherweise die Schutzfunktion aktiviert wurde. Überprüfen Sie aus diesem Grund das Lautsprecherkabel.
- Sollte Ihr Fahrzeug nicht für dieses spezielle Anschlusssystem ausgelegt sein, konsultieren Sie bitte Ihren Kenwood-Händler.
- Verwenden Sie Antennen-Übergangsadapter (ISO-JASO) nur dann, wenn das Antennenkabel über einen ISO-Stecker verfügt.
- Stellen Sie sicher, dass alle Kabelanschlüsse ordnungsgemäß durchgeführt wurden, indem Sie die Stecker bis zum vollkommenen Einrasten in die Buchsen einführen.
- Falls das Zündschloss Ihres Fahrzeugs über keine ACC-Stellung verfügt, oder falls das Zündkabel an eine Stromquelle mit Konstanzspannung wie beispielsweise ein Batteriekabel angeschlossen ist, wird die Stromversorgung des Geräts nicht mit der Zündung verbunden (d. h. das Gerät wird nicht zusammen mit der Zündung ein- und ausgeschaltet). Wenn Sie die Stromversorgung des Geräts mit der Zündung verbinden wollen, schließen Sie das Zündkabel an eine Stromquelle an, die mit dem Zündschlüssel ein- und ausgeschaltet werden kann.
- Wenn die Sicherung durchbrennt, überprüfen Sie bitte zunächst die Kabel auf einen Kurzschluss. Ersetzen Sie dann die defekte Sicherung durch eine neue Sicherung gleichen Werts.
- Isolieren Sie nicht angeschlossene Kabel mit Vinylband oder ähnlichem Material. Um Kurzschlüsse zu verhindern, entfernen Sie bitte keine Schutzhüllen von den Kabelenden oder Verbindungssteckern.
- Schließen Sie beide Pole der Lautsprecher an den Lautsprecherausgängen am Gerät an. Der Anschluss der Lautsprecher-Minuspole an die Karosserie des Fahrzeugs und/oder die Erdung derselben kann zu Betriebsstörungen führen oder die Elektronik beschädigen.
- Überprüfen Sie nach dem Einbau, ob Bremslichter, Blinker und Scheibenwischer ordnungsgemäß funktionieren.
- Wenn das Armaturenbrett eine Klappe hat, stellen Sie beim Einbau sicher, dass die Frontplatte beim Öffnen und Schließen nicht an die Klappe stößt.
- Installieren Sie das Gerät so, dass der Montagewinkel 30° oder weniger beträgt.

Anschlussdiagramm

	KDC-W4534	KDC-W4034A/W4034AY/ W4034G/W4034GY/W410A/ W410AY/W410G/W410GY/ 3034A/3034G	KDC-W434A/ W434G/W434GY/ W40G
A	Zur Lenkradfernbedienung	Zur Lenkradfernbedienung	—
B	An den Disc-Wechsler von Kenwood/ Externes optionales Zubehör	—	—
C	Ausgang für hinten links (Weiß)/ Ausgang für hinten rechts (Rot)	Ausgang für hinten links (Weiß)/ Ausgang für hinten rechts (Rot)	—

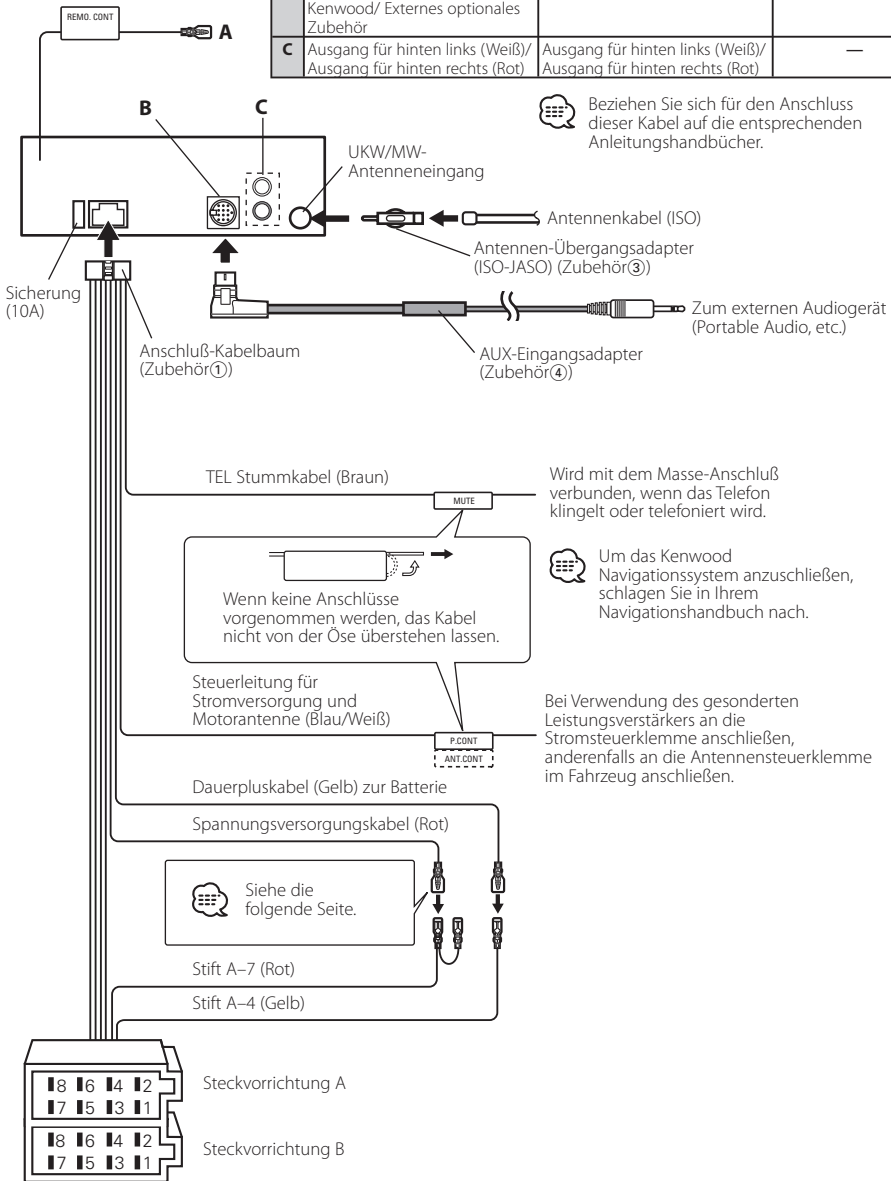

Beziehen Sie sich für den Anschluss dieser Kabel auf die entsprechenden Anleitungshandbücher.

Wird mit dem Masse-Anschluß verbunden, wenn das Telefon klingelt oder telefoniert wird.

Wenn keine Anschlüsse vorgenommen werden, das Kabel nicht von der Öse überstehen lassen.

Um das Kenwood Navigationssystem anzuschließen, schlagen Sie in Ihrem Navigationshandbuch nach.

Bei Verwendung des gesonderten Leistungsverstärkers an die Stromsteuerklemme anschließen, anderenfalls an die Antennensteuerklemme im Fahrzeug anschließen.

Siehe die folgende Seite.

Anschlussdiagramm

Anschlussfunktionsanleitung

Stiftnummern für ISO-Anschlüsse	Kabelfarbe	Funktionen
Externer Stromanschluss		
A-4	gelb	Batterie
A-5	blau/weiß	Stromsteuerung
A-7	rot	Zündung (ACC)
A-8	schwarz	Erdungsanschluss (Masse)
Lautsprecheranschluss		
B-1	violett	Hinten rechts (+)
B-2	lila/schwarz	Hinten rechts (-)
B-3	grau	Vorne rechts (+)
B-4	grau/schwarz	Vorne rechts (-)
B-5	weiß	Vorne links (+)
B-6	weiß/schwarz	Vorne links (-)
B-7	grün	Hinten links (+)
B-8	grün/schwarz	Hinten links (-)

⚠️ WARNUNG

Anschluss des ISO-Anschlusses

Die Stiftbelegung für die ISO-Anschlüsse hängt von der Art des von Ihnen verwendeten Fahrzeugs ab. Stellen Sie sicher, dass Sie die Anschlüsse zur Vermeidung einer Beschädigung des Geräts ordnungsgemäß durchführen. Der Standardanschluss für den Kabelbaum wird unten unter **1** beschrieben. Falls die ISO-Anschlussstifte entsprechend **2** oder **3** belegt sind, führen Sie den Anschluss bitte wie dargestellt durch. Stellen Sie bitte unbedingt sicher, dass das Kabel wie unter **2** unten dargestellt wieder angeschlossen wird, um dieses Gerät in Fahrzeugen von **Volkswagen** zu installieren.

1 (Standard-Einstellung) Der Stift A-7 (rot) des ISO-Anschlusses am Fahrzeug ist mit der Zündung verbunden, während der Stift A-4 (gelb) mit der Konstantspannungsquelle verbunden ist.

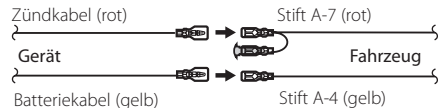

2 Der Stift A-7 (rot) des ISO-Anschlusses am Fahrzeug ist mit der Konstantspannungsquelle verbunden, während der Stift A-4 (gelb) mit der Zündung verbunden ist.

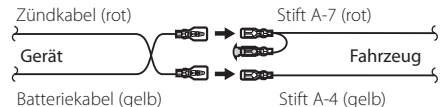

3 Der Stift A-4 (gelb) des ISO-Anschlusses am Fahrzeug ist mit nichts verbunden, während der Stift A-7 (rot) mit der Konstantspannungsquelle verbunden ist (oder Stift A-7 (rot) und Stift A-4 (gelb) sind mit der Konstantspannungsquelle verbunden).

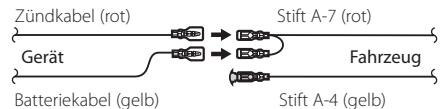

- Wenn der Anschluss so durchgeführt wird, wie oben unter **3** beschrieben, ist die Stromversorgung des Geräts nicht mit dem Zündschloss gekoppelt. Denken Sie daher stets daran, das Gerät nach dem Ausschalten der Zündung auszuschalten. Um die Stromversorgung des Geräts mit der Zündung zu koppeln, schließen Sie das Zündkabel (ACC...rot) an eine Stromquelle an, die mit dem Zündschlüssel ein- und ausgeschaltet werden kann.

Einbau

Montagebügel
(im Handel erhältlich)

Motortrennwand oder Metallstütze

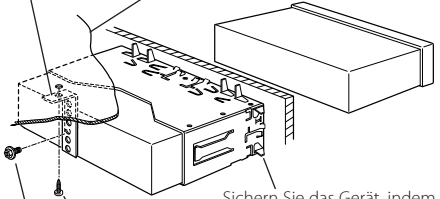

Sichern Sie das Gerät, indem Sie die Metallaschen mit einem Schraubendreher o. Ä. umbiegen.

Blechschrabe
(im Handel erhältlich)

Schraube (M4 x 8)
(im Handel erhältlich)



- Stellen Sie sicher, dass das Gerät sicher eingebaut wurde. Wenn das Gerät nicht fest sitzt, können Fehlfunktionen (beispielsweise Klangbeeinträchtigungen) auftreten.

Entfernen des Geräts

Entfernen des Hartgummiraumens

- 1 Lassen Sie die Arretierstifte am Ausbauwerkzeug ineinander greifen und entfernen Sie die zwei Verriegelungen im oberen Bereich. Heben Sie den Rahmen an und ziehen Sie ihn wie in der Abbildung dargestellt nach vorne.

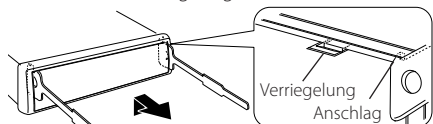

Zubehör②
Ausbauwerkzeug

- 2 Entfernen Sie, wenn der obere Bereich entfernt ist, die unteren zwei Stellen.

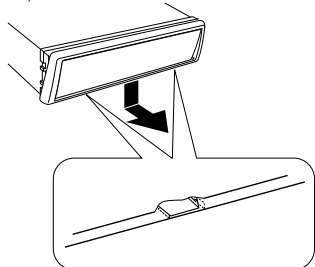

- Der Rahmen kann auf die gleiche Art und Weise von der Unterseite abgenommen werden.

Entfernen des Geräts

- 1 Nehmen Sie den Hartgummiraumens entsprechend dem Abschnitt <Entfernen des Hartgummiraumens> (Seite 64) ab.
- 2 Entfernen Sie die Schraube (M4 x 8) an der Rückseite des Geräts.
- 3 Setzen Sie die beiden Ausbauwerkzeuge wie dargestellt tief in die Schlitz auf den beiden Seiten ein.
Schraube (M4 x 8) (im Handel erhältlich)

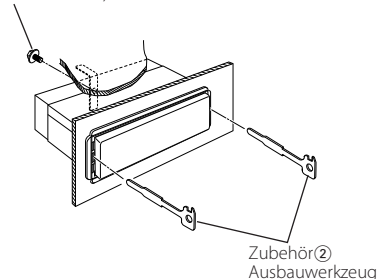

- 4 Drücken Sie das Ausbauwerkzeug hinunter, während Sie es hineindrücken, und ziehen Sie das Gerät halb heraus.

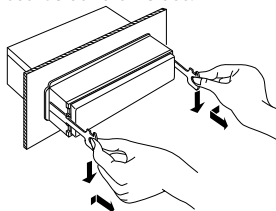

- Achten Sie darauf, dass Sie sich nicht an den Vorsprüngen des Ausbauwerkzeugs verletzen.
- 5 Umfassen Sie das Gerät mit beiden Händen und ziehen Sie es vorsichtig heraus, damit es nicht herunterfällt.

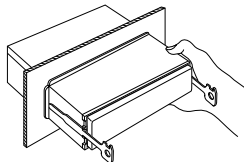

Fehlersuche

Manchmal funktioniert das Gerät nicht richtig, weil möglicherweise ein Bedienungsfehler oder eine falsche Verdrahtung vorliegt. Sehen Sie sich deshalb bitte zuerst die nachfolgende Übersicht an, bevor Sie Ihr Gerät zur Reparatur geben.

Allgemeines

? Das Gerät lässt sich nicht einschalten.

- ✓ Die Sicherung ist durchgebrannt.
☞ Überprüfen Sie die Kabel auf Kurzschluss und tauschen Sie die Sicherung durch eine neue mit gleichen Werten aus.
-

? Die Quelle lässt sich nicht umschalten.

- ✓ Es wurde kein Medium eingelegt.
☞ Stellen Sie das Medium ein, das Sie sich anhören möchten. Wenn sich kein Medium im Gerät befindet, können Sie nicht zu der jeweiligen Quelle umschalten.
 - ✓ Der Disc-Wechsler wurde nicht angeschlossen.
☞ Schließen Sie den Disc-Wechsler an. Wenn der Disc-Wechsler nicht am entsprechenden Eingang angeschlossen wurde, können Sie zu keiner externen Disc-Quelle umschalten.
-

? Nach dem Abziehen des Zündschlüssels sind die Senderspeicher gelöscht.

- ✓ Das Zündungs- und das Batteriekabel wurden nicht richtig angeschlossen.
☞ Schließen Sie die Kabel richtig an (siehe Kapitel <Anschlussdiagramm>).
-

? Die Telefonstummuschaltung funktioniert nicht.

- ✓ Das Telefonstummuschaltungskabel ist nicht richtig angeschlossen.
☞ Schließen Sie die Kabel richtig an (siehe Kapitel <Anschlussdiagramm>).
-

? Die Telefonstummuschaltung schaltet sich ein, obwohl das Telefonstummuschaltungskabel nicht angeschlossen ist.

- ✓ Das Telefonstummuschaltungskabel berührt das Fahrzeugchassis.
☞ Isolieren Sie das offene Ende des Telefonstummuschaltungskabel.
-

? Trotz Loudness-Funktion werden die Höhen nicht angehoben.

- ✓ Das Gerät befindet sich im Tuner-Betrieb.
☞ Im Tuner-Betrieb hebt die Loudness-Funktion die Höhen nicht an.
-

? Es wird kein Ton ausgegeben, oder die Lautstärke ist zu gering.

- ✓ Fader oder Balanceregler sind beide auf eine Seite eingestellt.
☞ Mitteln Sie die Fader- und Balanceeinstellung.
 - ✓ Die Eingangs-/Ausgangskabel oder der Kabelbaum sind nicht richtig angeschlossen.
☞ Schließen Sie die Eingangs-/Ausgangskabel oder den Kabelbaum ordnungsgemäß an. Siehe dazu den Abschnitt <Anschlussdiagramm>.
 - ✓ Die Pegelinstellungen des Lautstärkeversatzes sind zu niedrig.
☞ Erhöhen Sie den Lautstärkeversatz und lesen Sie hierzu den Abschnitt <Audio-Setup> (Seite 43).
-

? Der Klang ist verzerrt oder gestört.

- ✓ Ein Lautsprecherkabel wird durch eine Schraube im Fahrzeug kurzgeschlossen.
☞ Überprüfen Sie die Lautsprecherkabel.
 - ✓ Die Lautsprecher sind nicht ordnungsgemäß angeschlossen.
☞ Schließen Sie die Plus- und Minuspole aller Lautsprecher ordnungsgemäß an.
-

? Der Tastenton ist nicht zu hören.

- ✓ Der Vorverstärkerausgang wird verwendet.
☞ Der Tastenton kann nicht über den Vorverstärkerausgang ausgegeben werden.
-

? Auch wenn die Funktion zur Synchronisierung der Uhr eingestellt wurde, kann die Uhr nicht eingestellt werden.

- ✓ Der empfangene RDS-Sender sendet keinerlei Uhrzeitdaten.
☞ Wählen Sie einen anderen RDS-Sender aus.
-

Tuner-Betrieb

? Der Radioempfang ist schlecht.

- ✓ Die Fahrzeugantenne ist nicht herausgezogen.
☞ Ziehen Sie die Antenne vollständig heraus.
 - ✓ Das Kabel für die Steuerung der Motorantenne ist nicht richtig angeschlossen.
☞ Schließen Sie die Kabel richtig an (siehe Kapitel <Anschlussdiagramm>).
-

Disc-Quelle

? Auf dem Display wird "AUX EXT" angezeigt, ohne dass der Disc-Wechslerbetrieb möglich wäre.

- ✓ Der angeschlossene Disc-Wechsler lässt sich nicht über Ihr Radio steuern.
 - ☞ Verwenden Sie den unter <Über die an dieses Gerät angeschlossenen CD-Player/Disc-Wechsler> (Seite 37) des Abschnitts <Sicherheitshinweise> angegebenen Disc-Wechsler.

? Statt der ausgewählten Disc wird eine andere wiedergegeben.

- ✓ Die ausgewählte CD ist sehr verschmutzt.
 - ☞ Reinigen Sie die CD.
- ✓ Die Nummer des Disc-Fachs stimmt nicht mit der Nummer der ausgewählten Disc überein.
 - ☞ Nehmen Sie das Magazin heraus und überprüfen die Bestückung.
- ✓ Die Disc ist beschädigt.
 - ☞ Tauschen Sie die Disc aus.

? Eine CD wird sofort nach dem Einlegen wieder ausgeworfen.

- ✓ Die CD ist zu verschmutzt.
 - ☞ Reinigen Sie die CD und lesen Sie hierzu den Abschnitt <Wissenswertes über CDs> (Seite 41).

? Die Disc kann nicht entnommen werden.

- ✓ Die Kassette kann nur innerhalb von 10 Minuten nach Ausschalten der Fahrzeug-Zündung entnommen werden. Wenn mehr als 10 Minuten vergangen sind, müssen Sie zunächst die Zündung einschalten und dann die Auswurf-taste drücken.
 - ☞ Die Disc kann nur innerhalb von 10 Minuten nach Ausschalten der Fahrzeug-Zündung entnommen werden. Wenn mehr als 10 Minuten vergangen sind, müssen Sie zunächst die Zündung einschalten und dann die Auswurf-taste drücken.

? Die Disc lässt sich nicht einlegen.

- ✓ Es wurde bereits eine Disc eingelegt.
 - ☞ Drücken Sie die [▲]-Taste und entnehmen Sie die Disc.

? Die Direktsuche kann nicht durchgeführt werden.

- ✓ Eine andere Funktion ist eingestellt.
 - ☞ Schalten Sie die Zufallwiedergabe oder die jeweilige andere Funktionen aus.

? Die Spursuche kann nicht durchgeführt werden.

- ✓ Dies gilt für das erste oder letzte Musikstück der Discs/des Ordners.
 - ☞ Die Spursuche kann nicht bei jeder Disc/jedem Ordner für das erste Musikstück in Rückwärtsrichtung und für das letzte Musikstück in Vorwärtsrichtung durchgeführt werden.

Audio-Datei

? Eine Audio-Datei kann nicht wiedergegeben lassen werden.

- ✓ Das Medium ist verkratzt oder verschmutzt.
 - ☞ Reinigen Sie das Medium und lesen Sie hierzu den Abschnitt <Wissenswertes über CDs> (Seite 41).

? Bei der Wiedergabe einer Audio-Datei springt der Ton.

- ✓ Das Medium ist verkratzt oder verschmutzt.
 - ☞ Reinigen Sie das Medium und lesen Sie hierzu den Abschnitt <Wissenswertes über CDs> (Seite 41).
- ✓ Die Aufnahmebedingungen sind schlecht.
 - ☞ Nehmen Sie das Medium erneut auf oder verwenden Sie ein anderes Medium.

? Die Spurzeit der Audio-Datei wird nicht ordnungsgemäß angezeigt.

- ✓ ---
 - ☞ Es gibt Momente, in denen die Zeit nicht ordnungsgemäß entsprechend den Aufnahmebedingungen der Audio-Datei angezeigt wird.

? Supreme hat beim Einschalten keinerlei Auswirkungen.

- ✓ Geringe Hochfrequenz-Komponente
 - ☞ Supreme hat auf Musikstücke mit einer geringen Hochfrequenz-Komponente keinerlei Auswirkungen.
- ✓ Musikstücke, die nicht mit einer Bitrate unterhalb von 96 kbps (fs = 32 k, 44,1 k, 48 kHz) verschlüsselt wurden, oder Musikstücke, die mit einer variablen Bitrate verschlüsselt wurden, können nicht entschlüsselt werden, um ihre Hochfrequenz-Komponenten wiederzugeben.
 - ☞ ---

Die unten aufgeführten Meldungen zeigen den Zustand Ihres Systems an.

EJECT:	Es befindet sich kein Magazin im Disc-Wechsler. Das Magazin ist nicht eingesetzt. ⇨ Setzen Sie das Magazin ordnungsgemäß ein. Es befindet sich keine CD im Gerät. ⇨ Legen Sie eine CD ein.
NO DISC:	Es befindet sich keine Disc im Magazin. ⇨ Legen Sie eine Disc in das Magazin ein.
TOC ERR:	Es befindet sich keine Disc im Magazin. ⇨ Legen Sie eine Disc in das Magazin ein. Die CD ist zu verschmutzt, verkehrt herum eingelegt oder beschädigt. ⇨ Reinigen Sie die CD und legen Sie die CD richtig ein.
E-05:	Die CD ist verkehrt herum eingelegt. ⇨ Legen Sie die CD ordnungsgemäß ein.
BLANK:	Es wurde nichts auf die MD aufgenommen.
NO TRACK:	Die MD hat zwar einen Titel, es wurden aber keine Musikstücke aufgenommen.
E-15:	Es wurden Medien wiedergegeben, auf die keine Daten aufgenommen worden sind, die von diesem Gerät wiedergegeben werden können. ⇨ Verwenden Sie Medien, auf die Daten aufgenommen worden sind, die von diesem Gerät wiedergegeben werden können.
NO PANEL:	Die Frontblende der an diesem Gerät angeschlossenen Zusatzeinheit wurde abgenommen. ⇨ Setzen Sie sie wieder ein.
E-77:	Das Gerät arbeitet aufgrund eines internen Fehlers nicht ordnungsgemäß. ⇨ Drücken Sie die Rückstelltaste am Gerät. Erlischt die Anzeige "E-77" nicht, wenden Sie sich bitte an Ihren Kundendienst.
E-99:	Es liegt eine Fehlfunktion des Disc-Magazins vor oder das Gerät hat einen Defekt. ⇨ Überprüfen Sie das Disc-Magazin. Drücken Sie ggf. die Rückstelltaste am Gerät. Erlischt die Anzeige "E-99" nicht, wenden Sie sich bitte an Ihren Kundendienst.

HOLD:	Die Schutzschaltung des Disc-Wechslers hat alle Funktionen unterbrochen, da die Betriebstemperatur 60 °C übersteigt. ⇨ Lassen Sie den Disc-Wechsler ggf. durch Öffnen der Fenster oder Einschalten der Lüftung abkühlen. Wenn die Temperatur unter 60 °C gesunken ist, wird die Disc-Wiedergabe fortgesetzt.
LOAD:	Die Discs im Disc-Wechsler werden ausgewechselt.
READING:	Das Gerät liest die Daten auf der Disc.
IN (Blinken):	Der CD-Player funktioniert nicht ordnungsgemäß. ⇨ Legen Sie die CD erneut ein. Wenn sich die CD nicht auswerfen lässt oder das Display weiterhin blinkt, schalten Sie das Gerät bitte aus und wenden sich an Ihren Kundendienst.
PROTECT:	Das Lautsprecherkabel weist einen Kurzschluss auf oder berührt das Fahrzeugchassis; aufgrund dessen wird die Schutzfunktion aktiviert. ⇨ Verdrahten oder isolieren Sie das Lautsprecherkabel ordnungsgemäß und drücken Sie die Rückstelltaste.
NA FILE:	Es wird eine Audio-Datei wiedergegeben, deren Format von diesem Gerät nicht unterstützt wird. ⇨ ----
COPY PRO:	Eine kopiergeschützte Datei wird wiedergegeben. ⇨ ----
DEMO:	Der Demonstrationsmodus wurde ausgewählt. ⇨ Die Einstellung <Demonstrationsmodus> (Seite 59) ist eingestellt. Schalten Sie sie aus.

Technische Daten

Die technischen Daten können sich ohne besonderen Hinweis ändern.

UKW-Tuner

Frequenzband (Abstimmsschritte: 50 kHz)
: 87,5 MHz – 108,0 MHz
Empfindlichkeit (Rauschabstand = 26dB)
: 0,7 μ V /75 Ω
Empfindlichkeitsschwelle
(Rauschabstand = 46dB)
: 1,6 μ V /75 Ω
Frequenzgang (\pm 3,0 dB)
: 30 Hz – 15 kHz
Rauschabstand (MONO)
: 65 dB
Selektivität (DIN) (\pm 400 kHz)
: \geq 80 dB
Kanaltrennung (1 kHz)
: 35 dB

MW-Tuner

Frequenzband (Abstimmsschritte: 9 kHz)
: 531 kHz – 1611 kHz
Empfindlichkeit (Rauschabstand = 20dB)
: 25 μ V

LW-Tuner

Frequenzband
: 153 kHz – 281 kHz
Empfindlichkeit (Rauschabstand = 20dB)
: 45 μ V

Disc-Abschnitt

Laserdiode
: GaAlAs
Digitalfilter (D/A)
: 8 fach-Oversampling
D/A-Wandler
: 1 Bit
Spindeldrehzahl
KDC-W4534/W4034A/W4034AY/W4034G/
W4034GY/W434A/W434G/W434GY/W410A/
W410AY/W410G/W410GY/W40G
: 1000 – 400 U/min (CLV 2-fach)
KDC-3034A/3034G
: 500 – 200 U/min (CLV)
Tonhöenschwankung
: Unterhalb der Meßgrenze
Frequenzgang (\pm 1 dB)
: 10 Hz – 20 kHz
Gesamtklirrgrad (1 kHz)
: 0,01 %
Rauschabstand (1 kHz)
KDC-W4534/W4034A/W4034AY/W4034G/
W4034GY/W434A/W434G/W434GY/W410A/
W410AY/W410G/W410GY/W40G
: 105 dB
KDC-3034A/3034G
: 93 dB
Dynamik
: 93 dB
MP3-Dekodierung
KDC-W4534/W4034A/W4034AY/W4034G/
W4034GY/W434A/W434G/W434GY/W410A/
W410AY/W410G/W410GY/W40G
: Entspricht MPEG-1/2 Audio Layer-3
WMA-Dekodierung
KDC-W4534/W4034A/W4034AY/W4034G/
W4034GY/W434A/W434G/W434GY/W410A/
W410AY/W410G/W410GY/W40G
: Entspricht Windows Media Audio

Verstärker

- Max. Ausgangsleistung
KDC-W4534/W4034AY/W4034GY/W434GY/
W410AY/W410GY
: 50 W x 4
KDC-W4034A/W4034G/3034A/3034G/ W434A/
W434G/W410A/W410G/W40G
: 45 W x 4
- Ausgangsleistung (DIN 45324, +B=14,4V)
KDC-W4534/W4034AY/W4034GY/W434GY/
W410AY/W410GY
: 30 W x 4
KDC-W4034A/W4034G/3034A/3034G/ W434A/
W434G/W410A/W410G/W40G
: 28 W x 4
- Lautsprecherimpedanz
: 4 – 8 Ω
- Klangregler
Baß : 100 Hz \pm 8 dB
Mittel : 1 kHz \pm 8 dB
Höhen : 10 kHz \pm 8 dB
- Pegel und Impedanz des Vorstufenausgangs
(während eine CD wiedergegeben wird)
KDC-W4534/W4034A/W4034AY/W4034G/
W4034GY/W410A/W410AY/W410G/W410GY/
3034A/3034G
: 2000 mV/10 k Ω
- Vorverstärker-Impedanz
(während eine CD wiedergegeben wird)
KDC-W4534/W4034A/W4034AY/W4034G/
W4034GY/W410A/W410AY/W410G/W410GY/
3034A/3034G
: \leq 600 Ω

Zusatz-Eingang

(unter Verwendung des AUX-Eingangsadapters)
(nur KDC-W4534)

- Frequenzgang (\pm 1 dB)
: 20 Hz – 20 kHz
- Maximaler Spannungseingang
: 1200 mV
- Eingangsimpedanz
: 100 k Ω

Allgemeines

- Betriebsspannung (11 – 16V möglich)
: 14,4 V
- Stromverbrauch
: 10 A
- Einbaumaß
: 182 x 53 x 155 mm
- Gewicht
: 1,4 kg

Inhoud

Veiligheidsvoorschriften	71	Menusysteem	88
Opmerkingen	72	Menusysteem	
Over MP3 en WMA	74	Beveiligingscode	
Informatie over CD's	75	Geluidssignaal van aanraaksensor	
Algemene functies	76	Handmatig instellen van de klok	
Spanning		Synchroonklok	
Kiezen van de geluidsbron		DSI (Disabled System Indicator)	
Volume		Kiezen van de verlichtingskleur	
Demping		Supreme-instelling	
System Q		Nieuwsuitzendingsfunctie met uitschakeling voor een bepaalde periode	
Audioregeling		Lokaal zoeken	
Audio-instelling		Afstemfunctie	
Luidsprekerinstelling		AF (Alternative Frequency)	
Omschakelen van het display		Beperken van de RDS-regio (regionale functie)	
Helderheidsregeling		Automatische TP-afstemfunctie	
Anti-diefstalvoorpaneel		Mono-ontvangst	
Telefoondemping		Instellen van het display van de hulpingsbron	
Functies van de tuner	80	Laten rollen van tekst	
Afstemmen		Spanning uitschakelen na een bepaalde periode	
Afstemfunctie		Instelling van CD Read	
Voorkeuzendergeheugen		Instelling van de demonstratiemodus	
Automatisch vastleggen van zenders in het geheugen		Toebehoren/ Installatieprocedure	94
Afstemmen op voorkeuzenders		Verbinden van kabels met aansluitingen	95
RDS-functies	82	Installatie	97
Verkeersinformatie		Verwijderen van het toestel	98
Rollen van radiotekst		Oplossen van problemen	99
PTY (Program Type)		Technische gegevens	102
Vastleggen van voorkeurprogrammatypes			
Veranderen van de taal voor de PTY-functie			
Regelfuncties voor CD/ audiobestand/externe disk	85		
Weergave van CD & audiobestand			
Weergave van externe disks			
Versnelde weergave in voor- of achterwaartse richting			
Fragment/bestand zoeken			
Disk zoeken/map zoeken			
Herhalen van een fragment/bestand/disk/map			
Aftastweergave			
Weergave in willekeurige volgorde			
Weergave van een magazijn in willekeurige volgorde			
Mapkeuze			
Laten rollen van tekst/titel			

▲WAARSCHUWING

Voorkom persoonlijk letsel en/of brand en let derhalve op de volgende voorzorgen:

- Voorkom kortsluiting en steek derhalve nooit metalen voorwerpen (zoals munten en gereedschap) in het toestel.
- De bevestiging en bedrading van dit product vereist vakbekwaamheid en ervaring. Laat de bevestiging en bedrading om veiligheidsredenen door vaklui uitvoeren.

▲LET OP

Voorkom beschadiging van het toestel en let derhalve op de volgende voorzorgen:

- Zorg dat het toestel op een negatief 12 Volt gelijkstroomsysteem is geaard.
- Installeer het toestel niet op plaatsen die aan het directe zonlicht, hitte of extreme vochtigheid blootstaan. Vermijd tevens zeer stoffige plaatsen of plaatsen waar het toestel nat zou kunnen worden.
- Plaats het voorpaneel (en de voorpaneelhouder) niet in direct zonlicht, hitte of extreme vochtigheid. Vermijd tevens zeer stoffige plaatsen of plaatsen waar het paneel of de houder nat zou kunnen worden.
- Het voorpaneel bestaat uit precisie-onderdelen. Stel het voorpaneel derhalve niet aan zware schokken bloot.
- Voorkom een onjuist functioneren en raak de aansluitingen op het toestel of van het voorpaneel niet met uw vingers aan.
- Bij het vervangen van een zekering moet u altijd een nieuwe zekering van hetzelfde ampèrage gebruiken. Het gebruik van een andere zekering veroorzaakt mogelijk een onjuiste werking van het toestel.
- Gebruik bij het installeren uitsluitend de bijgeleverde schroeven. Het toestel wordt mogelijk beschadigd door gebruik van andere schroeven.

Plaats geen 8-cm CD's ("singles") in de CD-houder

Indien u probeert een 8-cm CD met adapter in het toestel te steken, zal de adapter mogelijk van de CD losschieten en het toestel beschadigen.

CD-spelers/CD-wisselaars aangesloten op deze eenheid

Kenwood CD-spelers/ CD-wisselaars die dateren van 1998 of later, kunnen op deze eenheid worden aangesloten.

Zie de catalogus of raadpleeg uw Kenwood-dealer voor aansluitbare modellen van CD-wisselaars/ CD-spelers.

Let wel dat Kenwood CD-wisselaars/ CD-spelers die dateren van 1997 of vroeger, evenals CD-wisselaars van andere fabrikanten niet op deze eenheid kunnen worden aangesloten.

Aansluiting op niet-ondersteunde modellen kan beschadiging van het toestel veroorzaken.

Zet de O-N-schakelaar op "N" voor bepaalde CD-wisselaars/spelers van Kenwood.

De functies die kunnen worden gebruikt en de informatie die kan worden afgebeeld verschillen naargelang van modellen die worden aangesloten.



- Een onjuiste verbinding kan zowel dit toestel als de CD-wisselaar beschadigen.

Kondens op de lens

Nadat u de autoverwarming aanzet bij lage temperaturen wordt er mogelijk kondens op de lens van de CD-speler gevormd. De lens "beslaat" en CD's kunnen niet worden afgespeeld. Verwijder in zo'n geval de CD en wacht totdat de kondens is verdampt. Raadpleeg uw Kenwood handelaar indien het toestel na een tijdje nog niet normaal functioneert.

Opmerkingen

- Raadpleeg uw Kenwood handelaar indien u problemen of vragen over het installeren heeft.
- Vraag bij aankoop van optionele accessoires aan uw Kenwood-dealer of deze functioneren met uw model en in uw gebied.
- Druk op de resettoets wanneer het toestel niet juist functioneert. Het toestel wordt naar de fabriekinstellingen teruggesteld wanneer u op de terugsteltoets drukt.
- Druk op de resettoets wanneer de automatische diskwisselaar niet juist functioneert. Hierdoor behoort de normale werking van het toestel te worden hersteld

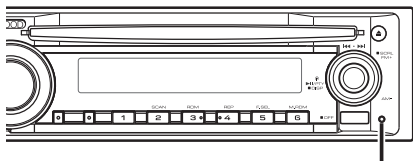

Resettoets

- Dit toestel kan de volgende tekens weergeven: A-Z 0-9 @ " ' ` % & * + - = , . / \ < > [] () ; : ^ - { } ~ .
- De RDS-functie werkt niet als de service door geen enkele zender wordt ondersteund.
- De afbeeldingen van de display en het voorpaneel in deze gebruiksaanwijzing zijn slechts voorbeelden en zijn bedoeld om het gebruik van de bedieningsorganen te verduidelijken. Derhalve kan het voorkomen dat datgene wat op de afgebeelde display afwijkt van wat in werkelijkheid op de display kan verschijnen.

Reinigen van het toestel

Als het voorpaneel van dit toestel vuil is, moet u het met een droge zachte doek, bijvoorbeeld een siliconendoek, schoonvegen. Als het voorpaneel erg vuil is, veegt u het vuil weg met een doek die is bevochtigd met een neutraal reinigingsmiddel en veegt u vervolgens het reinigingsmiddel weg.



- Spuit geen reinigingsmiddel rechtstreeks op het toestel, want dit kan de mechanische onderdelen beschadigen. Veeg het voorpaneel niet schoon met een harde doek of met een vluchtig middel als verdunner of alcohol, want dit kan leiden tot krassen of het verdwijnen van letters.

Reinigen van de aansluitpunten van het voorpaneel

Veeg de aansluitpunten op het toestel zelf of het voorpaneel indien nodig met een droge, zachte doek schoon.

Wanneer u dit toestel voor het eerst gebruikt

Dit toestel is aanvankelijk ingesteld op de demonstratiefunctie.

Wanneer u dit toestel voor het eerst gebruikt, moet u de <Instelling van de demonstratiemodus> (blz. 93) annuleren.

Over de bediening van de DAB-tuner (KDC-W4534)

Zie groep **[A]** in de gebruiksaanwijzing van de DAB-tuner KTC-9090DAB (optioneel toebehoren) voor de bediening van de DAB-tunerfunctie.

De volgende bedieningsmethoden voor deze functie kunnen echter verschillen van de beschrijving in de gebruiksaanwijzing; raadpleeg in dat geval de bijkomende aanwijzingen hieronder.

<Automatische ensemble geheugeninvoer>

1. Kies de voorkeuzeband voor Invoer in automatisch ensemblegeheugen.
2. Druk de toets [AME] in gedurende ten minste 2 seconden.
Open de functie Invoer in automatisch ensemblegeheugen.
Nadat het opslaan in het geheugen is voltooid, worden het nummer van de voorkeuzetoetsen en het ensemble-label weergegeven.

<Zoeken op programmatype en taal> en

<Talen voor het tonen van het PTY> in

<Programmatype (PTY) functie>



Wanneer u tijdens de bewerking op de toets [DISP] moet drukken, gebruikt u in plaats daarvan de toets [TI].

Dit product wordt niet geïnstalleerd door de fabrikant van een voertuig op de productielijn, noch door de professionele invoerder van een voertuig in EU-lidstaten.

Informatie over het weggoien van elektrische en elektronische apparatuur (particulieren)



Dit symbool geeft aan dat gebruikte elektrische en elektronische producten niet bij het normale huishoudelijke afval mogen. Lever deze producten in bij de aangewezen inzamelingspunten, waar ze gratis worden geaccepteerd en op de juiste manier worden verwerkt, teruggewonnen en hergebruikt. Voor inleveradressen zie www.nvmp.nl, www.ictmilieu.nl, www.stibat.nl. Wanneer u dit product op de juiste manier als afval inlevert, spaart u waardevolle hulpbronnen en voorkomt u potentiële negatieve gevolgen voor de volksgezondheid en het milieu, die anders kunnen ontstaan door een onjuiste verwerking van afval.

	Batterij niet weggoien, maar inleveren als KCA.	
--	---	---

Markering op producten die laserstralen gebruiken (Uitgezonderd voor bepaalde gebieden)

**CLASS 1
LASER PRODUCT**

Dit label is aangebracht op de behuizing/houder en toont dat het component een laserstraal gebruikt die als Klasse 1 is geclassificeerd. Dit betekent dat de laserstraal relatief zwak is en er geen gevaar van straling buiten het toestel is.

Over MP3 en WMA

Voor de afspeelbare MP3/WMA-bestanden (hierna audiobestand genoemd) en de mediaformaten gelden de volgende beperkingen. Audiobestanden die niet voldoen aan de specificaties worden mogelijk niet correct afgespeeld of de namen van bestanden en mappen kunnen foutief worden weergegeven.

Afspeelbaar audiobestand

- MP3, WMA: KDC-W4534/W4034A/W4034AY/W4034G/W4034GY/W434A/W434G/W410A/W410AY/W410G/W410GY/W40G/W434GY



- Gebruik de juiste extensie voor het audiobestand (MP3: ".MP3", WMA: ".WMA")
- Geef deze extensies alleen aan audiobestanden. Als u deze extensie gebruikt voor een niet-audiobestand, zal dit toestel het bestand zeer luid afspelen, met beschadiging van de luidspreker tot gevolg.
- Bestanden met kopieerbeveiliging kunnen niet worden afgespeeld.
- Door de instellingen van uw coderingssoftware en de omgeving waarin ze wordt gebruikt, kan het zijn dat bepaalde audiobestanden niet kunnen worden afgespeeld of weergegeven. Voor informatie over de coderingsspecificaties en instructies voor het instellen van de coderingssoftware bladert u door de software-hulp of gaat u te rade bij de ontwikkelaars.

Afspeelbaar MP3-bestand

- MPEG 1/2 Audio Layer 3-bestand
- Transmissiesnelheid: 8-320 kbps
- Sampling-frequentie
: 8/ 11,025/ 12/ 16/ 22,05/ 24/ 32/ 44,1/ 48 kHz

Afspeelbaar WMA-bestand

- Bestand met de indeling Windows Media Audio (uitgezonderd bestanden voor Windows Media Player 9 of later waarin de nieuwe functies worden toegepast)
- Transmissiesnelheid: 48-192 kbps
- Sampling-frequentie: 32/ 44,1/ 48 kHz

Afspeelbare media

- CD-ROM, CD-R, CD-RW



- CD-RW-disks die snel zijn geformatteerd door de schrijfssoftware kunnen niet worden gebruikt.
- Wanneer de volledige capaciteit van de media wordt benut bij het opnemen, wordt de schrijfssoftware ingesteld op "Disc at once" (Disc-ineens).

Afspeelbare discformaten

- ISO 9660 Level 1/2
- Joliet
- Romeo
- Lange bestandsnaam.

Maximumaantal tekens voor dit toestel

Bestands-/mapnaam: 64 (Joliet: 32) tekens
MP3 ID3 Tag/WMA inhoudskenmerk: 30 tekens



- De bestands-/mapnaam is het aantal tekens inclusief de extensie
- MP3 ID3 tag kan alleen de tag van Ver1.0/1.1 weergeven.

Beperkingen voor de bestands- en mapstructuur

- Maximum aantal directory niveaus: 8
- Maximum aantal mappen: 100
- Maximum aantal bestanden per map: 255

Afspeelvolgorde van audiobestanden

Audiobestanden worden afgespeeld in de volgorde waarin ze zijn weggeschreven door de schrijfssoftware. U kunt de afspeelvolgorde bepalen door de bestandsnamen te laten beginnen met nummers, bv. "01" tot "99".

Voorbeeld

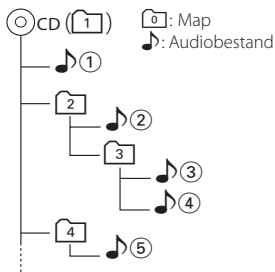

• Afspeelvolgorde

Afspeelvolgorde na afspelen van ①.

➡ ②, ③, ④, ⑤...

• Zoeken naar een bestand

Voorwaarts bestanden zoeken tijdens afspelen van ③.

Druk de regelknop naar ➡ ④

• Zoeken naar een map

Voorwaarts mappen zoeken tijdens afspelen van ②.

Druk de regelknop in de stand [FM] ➡ ③, ④...

• Mapkeuze

Wanneer map ④ is geselecteerd, gaat u naar het bovenliggende niveau met de mapkeuze.

Druk de regelknop naar ⏪ ②

Wanneer map ③ is geselecteerd, gaat u naar het bovenliggende niveau met de mapkeuze.

Druk de regelknop naar [AM] ➡ ②

Informatie over CD's

Hanteren van CD's

- Raak het opgenomen oppervlak van de CD niet aan.

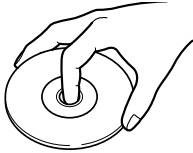

- Opneembare CD's (CD-R) en herschrijfbaar CD's (CD-RW) beschadigen sneller dan gewone muziek-CD's. Gebruik een CD-R of een CD-RW niet voordat u de waarschuwingen op de verpakking gelezen heeft.
- Plak geen plakband e.d. op de CD. Gebruik ook geen CD's waar plakband e.d. op geplakt is.

Bij gebruik van een nieuwe CD

Verwijder voor gebruik eventuele bramen in het middengat of de rand m.b.v. een balpen, e.d.

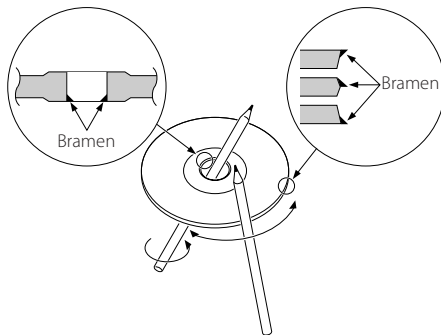

CD-accessoires

Gebruik geen accessoires voor disktypes, e.d.

Reinigen van CD's

Veeg vanuit het midden van de disk naar de rand.

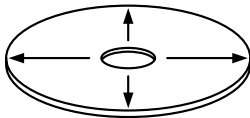



Verwijderen van CD's

Neem de CD's horizontaal uit het toestel.

CD's die niet gebruikt kunnen worden

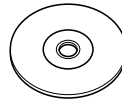
- CD's die niet rond zijn kunnen niet worden gebruikt.



- CD's met kleuren op het opgenomen oppervlak kunnen niet worden gebruikt.
- Deze eenheid kan alleen cd's met  weergeven. Het is mogelijk dat disks zonder dit kenteken niet foutloos worden weergegeven.
- Een niet afgewerkte CD-R of CD-RW kan niet worden weergegeven. (Raadpleeg de instructies van de CD-brander software en de gebruiksaanwijzing van uw CD-brander voor details over het afwerkingsproces.)

Bewaren van CD's

- Stel de CD's niet bloot aan direct zonlicht (op de zitting of het dashboard, enz.) en hoge temperaturen.
- Bewaar de CD's in de daarvoor bestemde doosjes.

Algemene functies

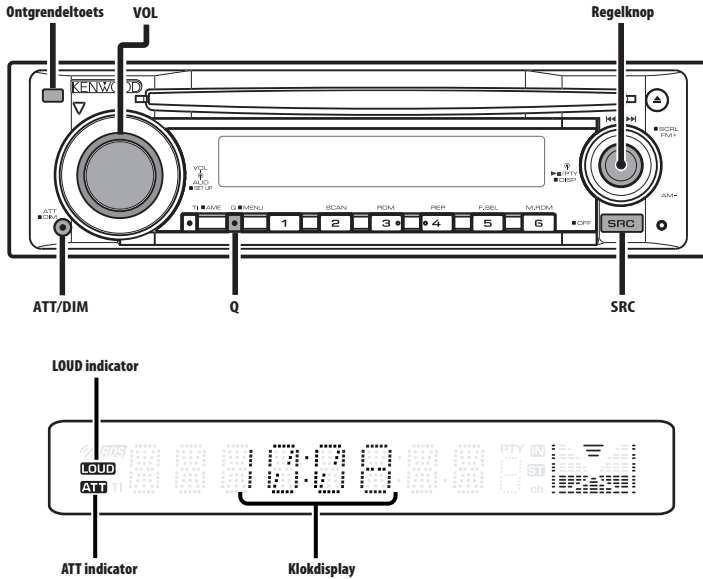

Spanning

Inschakelen van de spanning

Druk op de toets [SRC].

Uitschakelen van het toestel

Houd de toets [SRC] ten minste 1 seconde ingedrukt.

Kiezen van de geluidsbron

Druk op de toets [SRC].

Gewenste geluidsbron	Display
Tuner	"TUNER"
CD	"CD"
Externe disk* (optioneel accessoire)	"CD CH"
AUX-ingang*	"AUX EXT"
Stand-by (alleen verlichting)	"STANDBY"



- * Functies van de KDC-W4534
- Om de accu van de auto te sparen, wordt de spanning automatisch volledig uitgeschakeld wanneer het toestel 20 minuten stand-by staat.

De periode voor volledige uitschakeling kan worden ingesteld volgens <Spanning uitschakelen na een bepaalde periode> (blz. 93).

Volume

Verhogen van het volume

Draai de [VOL]-knop naar rechts.

Verlagen van het volume

Draai de [VOL]-knop naar links.

Demping

Dempen van het volume.

Druk op de toets [ATT].

Elke keer dat de toets wordt ingedrukt, wordt de dempingsfunctie in- of uitgeschakeld. Wanneer ingeschakeld, knippert de indicator "ATT".

System Q

U kunt voor verschillende soorten van muziek de optimale geluidsinstellingen programmeren en weer oproepen.

1 Kies de in te stellen geluidsbron Druk op de toets [SRC].

2 Kies het soort van muziek Druk op de toets [Q].

Wanneer de toets eenmaal wordt ingedrukt, wordt de huidige geluidsinstelling getoond. Elke keer dat de toets wordt ingedrukt, verandert de geluidsinstelling.

Geluidsinstelling	Display
Natuurlijk	"NATURAL"
Gebruikersgeheugen	"USER"
Rock	"ROCK"
Pop	"POPS"
Easy-listening	"EASY"
Top 40	"TOP40"
Jazz	"JAZZ"



- Elke instelling wordt veranderd door de <Luidsprekerinstelling> (blz. 78). Kies eerst het type luidspreker met luidsprekerinstelling.
- Wanneer de waarde is ingesteld met <Audioregeling> (blz. 77), wordt "USER" getoond.

Audioregeling

1 Kies de in te stellen geluidsbron Druk op de toets [SRC].

2 Activeer de audioregelfunctie Druk op de knop [VOL].

3 Kies het in te stellen audio-item Druk op de knop [VOL].

Elke keer dat de knop wordt ingedrukt, veranderen de instelbare items zoals hieronder wordt getoond.

4 Stel het item in Draai aan de knop [VOL].

Instelitem	Display	Instelbereik
Niveau van de lage tonen	"BAS L"	-8 — +8
Niveau van de middentonen	"MID L"	-8 — +8

Niveau van de hoge tonen	"TRE L"	-8 — +8
Balans	"BAL"	Links 15 — Rechts 15
Fader	"FAD"	Achteraan 15 — Vooraan 15

Sluit de audioregelfunctie (volumeregelfunctie) af

5 Sluit de audioregelfunctie af Druk op een willekeurige toets.

Druk op om het even welke toets, behalve de knop [VOL] en de toetsen [SRC], [▲] en [ATT].

Audio-instelling

Instelling van het geluidssysteem, zoals bijvoorbeeld volumecompensatie en toonversterking.

1 Kies de in te stellen geluidsbron Druk op de toets [SRC].

2 Activeer de audio-instelfunctie Houd de knop [VOL] ten minste 1 seconde ingedrukt.

3 Kies het in te stellen audio-instelitem Druk op de knop [VOL].

Elke keer dat de knop wordt ingedrukt, veranderen de instelbare items zoals hieronder wordt getoond.

4 Stel het audio-instelitem in Draai aan de knop [VOL].

Instelitem	Display	Instelbereik
Volumecompensatie	"V-OFF"	-8 — ±0
Toonversterking	"LOUD"	AAN/UIT



- Volumecompensatie:
Het volume van elke geluidsbron kan worden gecompenseerd en aan het standaardvolume worden aangepast.
- Toonversterking:
Versterken van de lage en hoge tonen bij weergave met een laag volume. Wanneer ingeschakeld, licht de indicator "LOUD" op.

5 Sluit de audio-instelfunctie af Houd de knop [VOL] ten minste 1 seconde ingedrukt.

Algemene functies

Luidsprekerinstelling

Fijnafstemmen zodat de System Q-waarde bij instelling van het luidsprekertype optimaal is.

1 Schakel het toestel in stand-by

Druk op de toets [SRC].

Kies het "STANDBY"-display.

2 Activeer de luidsprekerinstelfunctie

Druk op de knop [VOL].

3 Kies het luidsprekertype

Draai aan de knop [VOL].

Elke keer dat aan de knop wordt gedraaid, verandert de instelling zoals hieronder wordt getoond.

Luidsprekertype	Display
UIT	"SP OFF"
Voor luidspreker van 5 & 4 pouce	"SP 5/4"
Voor luidspreker van 6 & 6x9 pouce	"SP 6*9/6"
Voor OEM-luidspreker	"SP OEM"

4 Sluit de luidsprekerinstelfunctie af

Druk op de knop [VOL].

Omschakelen van het display

Wijzigen van de getoonde informatie.

1 Activeer de display-omschakelfunctie

Houd de regelknop ten minste 1 seconde ingedrukt.

"DISP SEL" wordt getoond.

2 Kies het display-item

Druk de regelknop naar [◀◀] of [▶▶].

Met tuner als geluidsbron (KDC-W434A/W434G/W434GY/W40G)

Informatie	Display
Frequentie	"FREQ"
Klok	"CLOCK"

Met tuner als geluidsbron

Informatie	Display
Programaservice of frequentie (FM)	"FREQ/PS"
Radiotekst, programmaservice of frequentie (FM) (uitsluitend de KDC-W4534)	"R-TEXT"

Frequentie (MW, LW)	"FREQ"
Klok	"CLOCK"

Met CD & externe disk als geluidsbron

Informatie	Display
Disktitel (bij een externe diskbron of KDC-W4534/W4034A/W4034AY/W4034G/W4034GY/W434A/W434G/W410A/W410AY/W410G/W410GY/W40G/W434GY interne CD-bron)	"D-TITLE"*
Fragmenttitel (bij een externe diskbron of KDC-W4534/W4034A/W4034AY/W4034G/W4034GY/W434A/W434G/W410A/W410AY/W410G/W410GY/W40G/W434GY interne CD-bron)	"T-TITLE"*
Fragmentnummer en speelduur	"P-TIME"
Klok	"CLOCK"

Met een audiobestand als geluidsbron

Informatie	Display
Titel van liedje & artiestnaam	"TITLE"*
Albumnaam & artiestnaam	"ALBUM"*
Mapnaam	"FOLDER"
Bestandsnaam	"FILE"
Fragmentnummer en speelduur	"P-TIME"
Klok	"CLOCK"

In stand-by/ hulpingang als geluidsbron

Informatie	Display
Naam van de bron	"SRC NAME"
Klok	"CLOCK"

3 Sluit de display-omschakelfunctie uit

Druk de regelknop in.



- * Als de inhoud van de informatie niet kan worden getoond, wordt de speelduur getoond.
- De albumnaam kan niet worden getoond in een WMA-bestand.

Helderheidsregeling

Met de dimfunctie kunt u de helderheid van het display verminderen.

Houd de toets [DIM] ten minste 1 seconde ingedrukt.

Elke keer dat de toets wordt ingedrukt gedurende 1 seconde, wordt de helderheidsregeling in- of uitgeschakeld. Wanneer de helderheidsregeling is ingeschakeld, wordt "DIM ON" getoond.

Anti-diefstalvoorpaneel

U kunt het voorpaneel van het toestel verwijderen en meenemen om gevaar voor diefstal te voorkomen.

Verwijderen van het voorpaneel

Druk op de ontgrendeltoets.

Het voorpaneel wordt ontgrendeld, zodat u het kunt verwijderen.



- Het voorpaneel is een precisie-onderdeel en kan gemakkelijk beschadigd worden door schokken en stoten.
- Bewaar het voorpaneel in de voorpaneelhouder wanneer het is verwijderd.
- Stel het voorpaneel (en de voorpaneelhouder) niet bloot aan direct zonlicht, hitte of extreme vochtigheid. Vermijd ook plaatsen waar het zeer stoffig is of waar gevaar bestaat voor waterspatten.

Bevestigen van het voorpaneel

1 Breng de groeven van het voorpaneel op één lijn met de uitsteeksels op het toestel.

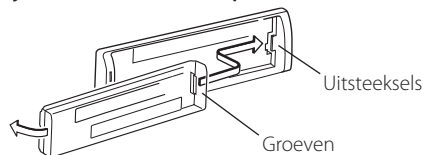

2 Klik het voorpaneel vast.

Het voorpaneel wordt vergrendeld, zodat u het toestel kunt bedienen.

Telefoondemping

Het audiosysteem wordt automatisch gedempt wanneer u gebeld wordt.

Wanneer de telefoon overgaat

"CALL" wordt getoond.

Het audiosysteem wordt tijdelijk onderbroken.

Luisteren naar audio tijdens een telefoongesprek

Druk op de toets [SRC].

"CALL" verdwijnt van het display en het audiosysteem wordt weer ingeschakeld.

Wanneer het telefoongesprek wordt beëindigd

Leg de telefoon op de haak.

"CALL" verdwijnt van het display en het audiosysteem wordt weer ingeschakeld.



- Als u de telefoondempingfunctie wilt gebruiken, moet u de MUTE-kabel op uw telefoon aansluiten met een in de handel verkrijgbaar telefoonaccessoire. Zie <Verbinden van kabels met aansluitingen> (blz. 95).

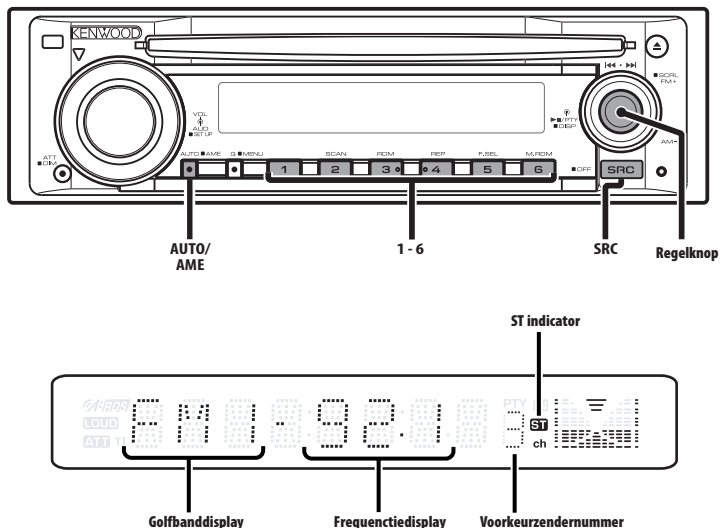

Afstemmen

Kiezen van de zender.

1 Kies de tuner als geluidsbron

Druk op de toets [SRC].

Kies het "TUNER"-display.

2 Kies de golfband

Druk de regelknop naar [FM] of [AM].

Elke keer dat u de knop naar [FM] drukt, wordt gewisseld tussen de golfbanden FM1, FM2 en FM3.

3 Stem af op een hogere of lagere frequentie

Druk de regelknop naar [◀◀] of [▶▶].



- Tijdens de ontvangst van een stereo-uitzending licht de indicator "ST" op.

Functie van de KDC-W434A/G/KDC-W40G/KDC-W434GY

Afstemfunctie

Kiezen van de afstemfunctie.

Druk op de toets [AUTO].

Elke keer dat de toets wordt ingedrukt, verandert de afstemfunctie in onderstaande volgorde.

Afstemfunctie	Display	Werking
Automatisch zoeken	"AUTO 1"	Automatisch zoeken naar een zender.
Voorkeuzender zoeken	"AUTO 2"	Op volgorde zoeken langs de in het voorkeuzegeheugen opgeslagen zenders.
Handmatig	"MANUAL"	Handmatig op een zender afstemmen.

Voorkeuzendergeheugen

Vastleggen van zenders in het geheugen.

1 Kies de golfband

Druk de regelknop naar [FM] of [AM].

2 Kies de in het geheugen vast te leggen frequentie

Druk de regelknop naar [◀◀] of [▶▶].

3 Leg de frequentie vast in het geheugen

Druk ten minste 2 seconden op de gewenste toets [1] — [6].

Het voorkeurnummer knippert 1 keer op het display.

Er kan onder elk van de toetsen [1] — [6] 1 zender van elke golfband in het geheugen worden vastgelegd.

Automatisch vastleggen van zenders in het geheugen

Automatisch vastleggen van zenders die goed ontvangen worden.

1 Kies de golfband waarvan de zenders automatisch moeten worden vastgelegd

Druk de regelknop naar [FM] of [AM].

2 Activeer het automatisch vastleggen van zenders

Houd de toets [AME] ten minste 2 seconden ingedrukt.

Wanneer er 6 zenders die goed ontvangen worden in het geheugen zijn opgeslagen, wordt de functie voor het automatisch vastleggen afgesloten.



- Wanneer de <AF (Alternative Frequency)> (blz. 91) is ingeschakeld, worden alleen RDS-zenders in het geheugen opgeslagen.
- Wanneer het automatisch vastleggen van zenders wordt uitgevoerd met de golfband FM2, worden de RDS-zenders die als voorkeuzenders van de golfband FM1 zijn vastgelegd niet in het geheugen vastgelegd. Wanneer het automatisch vastleggen wordt uitgevoerd met FM3, worden de RDS-zenders die als voorkeuzenders van de golfbanden FM1 en FM2 zijn vastgelegd niet in het geheugen vastgelegd.

Afstemmen op voorkeuzenders

Oproepen van in het geheugen vastgelegde zenders.

1 Kies de golfband

Druk de regelknop naar [FM] of [AM].

2 Roep de zender op

Druk op de gewenste toets [1] — [6].

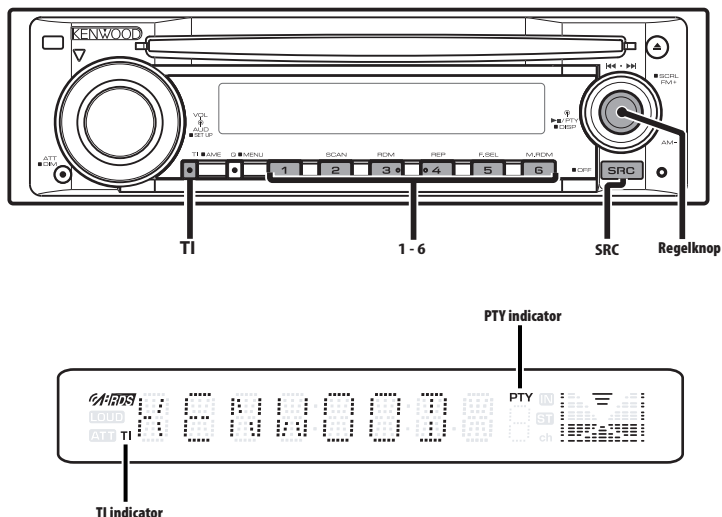

Verkeersinformatie

Automatisch overschakelen naar verkeersinformatie zodra de uitzending begint, zelfs wanneer u niet naar de radio luistert.

Druk op de toets [TI].

Elke keer dat de toets wordt ingedrukt, wordt de verkeersinformatiefunctie in- of uitgeschakeld.

Wanneer de verkeersinformatie wordt ingeschakeld, licht de indicator "TI" op.

Wanneer er geen verkeersinformatie ontvangen wordt, knippert de indicator "TI".

Wanneer een verkeersbericht begint, wordt "TRAFFIC" getoond en wordt automatisch naar de verkeersinformatie overgeschakeld.



- Wanneer de verkeersinformatiefunctie is ingeschakeld tijdens ontvangst van een AM-zender, wordt automatisch overgeschakeld op een FM-zender.
- Bij ontvangst van verkeersinformatie wordt het ingestelde volume in het geheugen opgeslagen. Bij het volgende verkeersbericht wordt automatisch het opgeslagen volume ingesteld.

Afstemmen op een andere verkeersinformatiezender

Druk de regelknop naar [◀◀] of [▶▶].



- De verkeersinformatie kan worden ingeschakeld wanneer de tunerbron is ingesteld. Het is evenwel niet mogelijk de verkeersinformatie in te schakelen tijdens ontvangst van het verkeersbericht vanaf andere bronnen dan de tuner.

Functie van de KDC-W4534

Rollen van radiotekst

De getoonde radiotekst over het display laten rollen.

Houd de toets [FM] ten minste 2 seconden ingedrukt.

PTY (Program Type)

Kiezen van een programmatype en zoeken naar een zender.

1 Activeer de PTY-functie

Druk de regelknop in.

Wanneer de PTY-functie is ingeschakeld, licht de indicator "PTY" op.



- Deze functie is niet beschikbaar tijdens de ontvangst van een verkeersbericht of een AM-zender.

2 Kies het programmatype

Druk de regelknop naar [FM] of [AM].

Elke keer dat op de knop wordt gedrukt, verandert het programmatype zoals hieronder wordt getoond.

Nr.	Programmatype	Display
1.	Lezingen	"SPEECH"
2.	Muziek	"MUSIC"
3.	Nieuws	"NEWS"
4.	Actualiteit	"AFFAIRS"
5.	Informatie	"INFO"
6.	Sport	"SPORT"
7.	Educatief	"EDUCATE"
8.	Drama	"DRAMA"
9.	Cultuur	"CULTURE"
10.	Wetenschap	"SCIENCE"
11.	Gevarieerd	"VARIED"
12.	Pop	"POP M"
13.	Rock	"ROCK M"
14.	Easy listening	"EASY M"
15.	Licht klassiek	"LIGHT M"
16.	Zwaar klassiek	"CLASSICS"
17.	Overige muziek	"OTHER M"
18.	Weer	"WEATHER"
19.	Geldzaken	"FINANCE"
20.	Kinderprogramma's	"CHILDREN"
21.	Sociale zaken	"SOCIAL"
22.	Religie	"RELIGION"
23.	Luisteraarparticipatie	"PHONE IN"
24.	Reizen	"TRAVEL"
25.	Recreatie	"LEISURE"
26.	Jazz	"JAZZ"
27.	Country	"COUNTRY"
28.	Nationale muziek	"NATION M"
29.	Gouwe ouwe	"OLDIES"
30.	Folkmuziek	"FOLK M"
31.	Documentaire	"DOCUMENT"



- Lezingen en muziek omvatten tevens onderstaande programmatypes.
Muziek: nr. 12 — 17, 26 — 30
Lezingen: nr. 3 — 11, 18 — 25, 31
- Programmatypes kunnen onder de voorkeurgeheugentoetsen [1] — [6] worden opgeslagen en snel worden opgeroepen. Zie <Vastleggen van voorkeurprogrammatypes> (blz. 83).
- De voor de display gebruikte taal kan veranderd worden. Zie <Veranderen van de taal voor de PTY-functie> (blz. 84).

3 Zoek naar zenders met het gekozen programmatype

Druk de regelknop naar [◀◀] of [▶▶].

Als u naar andere zenders wilt zoeken, drukt u nogmaals op [◀◀] of [▶▶] van de regelknop.



- Wanneer het gekozen programmatype niet gevonden wordt, wordt "NO PTY" getoond. Kies een ander programmatype.

4 Sluit de PTY-functie af

Druk de regelknop in.

Vastleggen van voorkeurprogrammatypes

Vastleggen van een programmatype in het voorkeurgeheugen om het type snel te kunnen oproepen.

Vastleggen van het programmatype

1 Kies het vast te leggen programmatype

Zie <PTY (Program Type)> (blz. 83).

2 Leg het programmatype vast

Druk ten minste 2 seconden op de gewenste toets [1] — [6].

Oproepen van het vastgelegde programmatype

1 Activeer de PTY-functie

Zie <PTY (Program Type)> (blz. 83).

2 Roep het programmatype op

Druk op de gewenste toets [1] — [6].

Veranderen van de taal voor de PTY-functie

Kiezen van de taal voor het tonen van de programmatypes.

1 Activeer de PTY-functie

Zie <PTY (Program Type)> (blz. 83).

2 Activeer de functie voor het veranderen van de taal

Druk op de toets [TI].

3 Kies de taal

Druk de regelknop naar [FM] of [AM].

Elke keer dat op de knop wordt gedrukt, verandert de taal zoals hieronder wordt getoond.

Taal	Display
Engels	"ENGLISH"
Frans	"FRENCH"
Duits	"GERMAN"

4 Sluit de functie voor het veranderen van de taal af

Druk op de toets [TI].

Regelfuncties voor CD/audiobestand/externe disk

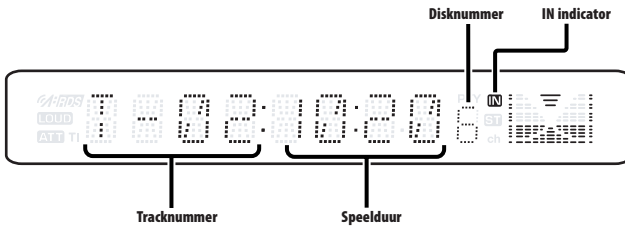
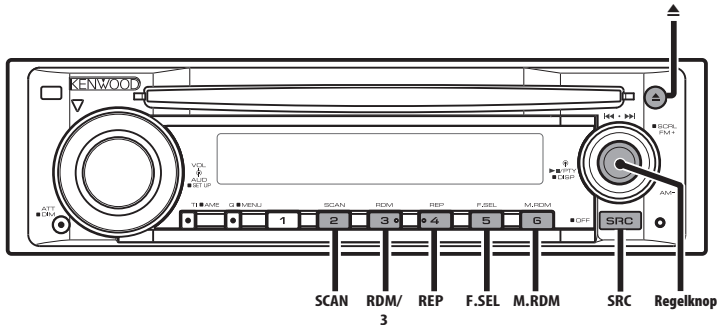

Weergave van CD & audiobestand

Wanneer een disk is geplaatst

Druk op de toets [SRC].

Kies het "CD"-display.



- Wanneer er een CD geplaatst is, licht de indicator "IN" op.

Tijdelijk onderbreken en hervatten van de weergave

Druk de regelknop in.

Elke keer dat de knop wordt ingedrukt, wordt de weergave onderbroken of hervat.

De CD uitwerpen

Druk op de toets [▲].



- Zie <Over MP3 en WMA> (blz. 74) voor de soorten audiobestanden die kunnen worden weergegeven.

Functie van de KDC-W4534

Weergave van externe disks

Weergeven van disks met een los verkrijgbare disk-speler die op dit toestel is aangesloten.

Druk op de toets [SRC].

Kies het display van de gewenste disk-speler.

Displayvoorbeelden:

Display	Disk-speler
"CD CH"	CD-wisselaar
"MD CH"	MD-wisselaar

Tijdelijk onderbreken en hervatten van de weergave

Druk de regelknop in.

Elke keer dat de knop wordt ingedrukt, wordt de weergave onderbroken of hervat.



- Disk 10 wordt aangeduid als "0".
- De beschikbare functies en de getoonde informatie zijn afhankelijk van de externe disk-spelers die zijn aangesloten.

Versnelde weergave in voor- of achterwaartse richting

Vooruitspoelen

Houd **[▶▶]** van de regelknop ingedrukt.

Laat de toets los op het punt waar u de normale weergave wilt hervatten.

Versnelde weergave in achterwaartse richting

Houd **[◀◀]** van de regelknop ingedrukt.

Laat de toets los op het punt waar u de normale weergave wilt hervatten.



- Er is geen geluid hoorbaar terwijl het audiobestand wordt gezocht.

Fragment/bestand zoeken

Zoeken naar een liedje op de disk of in de map met audiobestanden.

Druk de regelknop naar **[◀◀]** of **[▶▶]**.

Functie van de KDC-W4534/KDC-W4034A/AY/G/GY/KDC-W434A/G/KDC-W410A/AY/G/GY/KDC-W40G/KDC-W434GY

Functie van diskwisselaar/audiobestand

Disk zoeken/map zoeken

Kiezen van de disk in de diskwisselaar of de map die is opgeslagen op de geluidsdrager met audiobestanden.

Druk de regelknop naar **[FM]** of **[AM]**.

Herhalen van een fragment/bestand/disk/map

Herhalen van het huidige liedje, de huidige disk in de diskwisselaar of de huidige map met audiobestanden.

Druk op de toets **[REP]**.

Elke keer dat de toets wordt ingedrukt, verandert de herhaalfunctie in onderstaande volgorde.

Met CD & externe disk als geluidsbron

Herhaalde weergave	Display
Herhalen van een fragment	"TRAC REP"
Herhalen van een disk (in een diskwisselaar)	"DISC REP"
UIT	"REP OFF"

Met een audiobestand als geluidsbron

Herhaalde weergave	Display
Herhalen van een bestand	"FILE REP"
Herhalen van een map	"FOLD REP"
UIT	"REP OFF"

Aftastweergave

Weergeven van het eerste gedeelte van elk liedje op de huidige disk of in de huidige map met audiobestanden om snel het gewenste liedje op te zoeken.

1 Start de aftastweergave

Druk op de toets **[SCAN]**.

"TRAC SCN"/"FILE SCN" wordt getoond.

2 Laat de toets los wanneer het gewenste fragment wordt weergegeven

Druk op de toets **[SCAN]**.

Weergave in willekeurige volgorde

Weergeven van alle liedjes op de disk in willekeurige volgorde.

Druk op de toets [RDM].

Elke keer dat de toets wordt ingedrukt, wordt de functie voor weergave in willekeurige volgorde in- of uitgeschakeld.

Wanneer de weergave in willekeurige volgorde is ingeschakeld, wordt "DISC RDM"/"FOLD RDM" getoond.



- Wanneer u de regelknop naar [▶▶] drukt, start de weergave van het volgende liedje in willekeurige volgorde.

Functie van de KDC-W4534

Functie van diskwisselaar

Weergave van een magazijn in willekeurige volgorde

Weergeven van alle liedjes op alle disks in de diskwisselaar in willekeurige volgorde.

Druk op de toets [M.RDM].

Elke keer dat de toets wordt ingedrukt, wordt de functie voor willekeurige weergave van het magazijn in- of uitgeschakeld.

Wanneer de willekeurige weergave van een magazijn is ingeschakeld, wordt "MGZN RDM" getoond.



- Wanneer u de regelknop naar [▶▶] drukt, start de weergave van het volgende liedje in willekeurige volgorde.

Functie van de KDC-W4534/KDC-W4034A/AY/G/GY/KDC-W434A/G/KDC-W410A/AY/G/GY/KDC-W40G/KDC-W434GY

Functie van audiobestand

Mapkeuze

Kiezen van de map waarnaar u wilt luisteren.

1 Activeer de mapkeuzefunctie

Druk op de toets [F.SEL].

"FOLD SEL" wordt getoond.

Wanneer de keuzefunctie is ingeschakeld, wordt de volgende mapinformatie getoond.

Mapnaam-display

Toont de huidige mapnaam.



2 Kies het mapniveau

Druk de regelknop naar [FM] of [AM].

Met [FM] van de regelknop gaat u 1 niveau omlaag en met [AM] van de regelknop 1 niveau omhoog.

Kiezen van een map van hetzelfde niveau

Druk de regelknop naar [◀◀] of [▶▶].

Met [◀◀] van de regelknop gaat u naar de vorige map en met [▶▶] van de regelknop naar de volgende map.

Terugkeren naar het hoogste niveau

Druk op de toets [3].

3 Kies de weer te geven map

Druk de regelknop in.

De mapkeuzefunctie wordt uitgeschakeld en het audiobestand in de getoonde map wordt weergegeven.

Annuleren van de mapkeuzefunctie

Druk op de toets [F.SEL].

Functie van de KDC-W4534/KDC-W4034A/AY/G/GY/KDC-W434A/G/KDC-W410A/AY/G/GY/KDC-W40G/KDC-W434GY

Laten rollen van tekst/titel

De getoonde CD-tekst, tekst van audiobestand of MD-titel over het display laten rollen.

Houd [FM] van de regelknop ten minste 2 seconden ingedrukt.

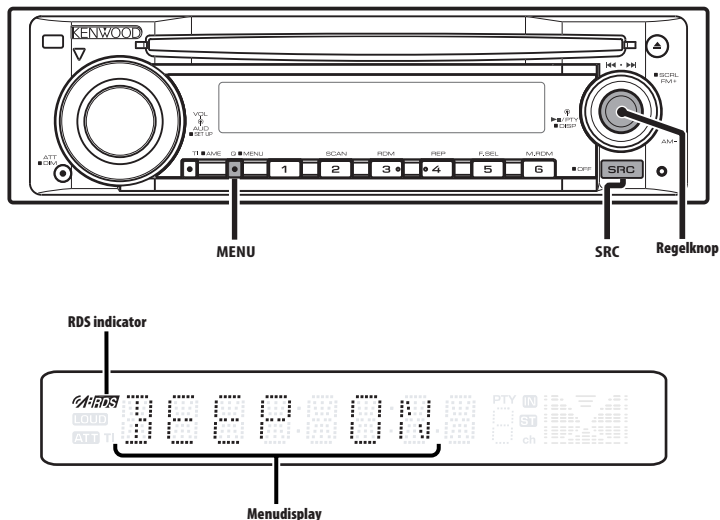

Menusysteem

Instellen van de pieptoon tijdens de bediening, enz.

Hieronder wordt de basisbediening van het menusysteem uitgelegd. Na deze uitleg volgt een beschrijving van alle beschikbare functies en de daarbij behorende instellingen.

1 Activeer de menufunctie

Houd de toets [MENU] ten minste 1 seconde ingedrukt.

"MENU" wordt getoond.

2 Kies het menu-item

Druk de regelknop naar [FM] of [AM].

Voorbeeld: Wanneer u de pieptoon wilt instellen, kiest u het display "BEEP".

3 Stel het menu-item in

Druk de regelknop naar [◀◀] of [▶▶].

Voorbeeld: Wanneer u "BEEP" kiest, wordt gewisseld tussen "BEEP ON" en "BEEP OFF" elke keer dat u de knop indrukt. Kies 1 van deze opties als instelling.

U kunt andere items instellen door terug te keren naar stap 2.

4 Sluit de menufunctie af Druk op de toets [MENU].



- De mogelijke instellingen van de overige functies die op de hierboven beschreven wijze worden bediend, staan in onderstaande tabel. (In de meeste gevallen is de bovenste instelling in de tabel de oorspronkelijke instelling.)

Functies die op een andere wijze worden bediend (<Handmatig instellen van de klok> enz.), worden stap voor stap uitgelegd.

Functie van de KDC-W4534
In stand-by

Beveiligingscode

Door het activeren van de beveiligingscode voorkomt u dat het audiosysteem door iemand anders kan worden gebruikt. Zodra de beveiligingscode is geactiveerd, is de invoer van een geautoriseerde beveiligingscode noodzakelijk om het audiosysteem in te schakelen wanneer het uit het voertuig is genomen. De indicatie dat deze beveiligingscode is geactiveerd voorkomt diefstal van uw waardevolle audiosysteem.



- U kunt de beveiligingscode instellen wanneer <Instelling van de demonstratiemodus> (blz. 93) is uitgeschakeld.
- Wanneer de beveiligingscodefunctie eenmaal is geactiveerd, kan de functie niet meer gedeactiveerd worden.
De beveiligingscode is het 4-cijferige getal dat in het "Car Audio Passport" van dit toestel staat.

1 Schakel het toestel in stand-by

Druk op de toets [SRC].

Kies het "STANDBY"-display.

2 Activeer de menufunctie

Houd de toets [MENU] ten minste 1 seconde ingedrukt.

Wanneer "MENU" wordt getoond, verschijnt eveneens "CODE SET".

3 Activeer de beveiligingscodefunctie

Houd de regelknop ten minste 2 seconden ingedrukt.

Wanneer "ENTER" wordt getoond, verschijnt eveneens "CODE".

4 Kies de in te voeren cijfers

Druk de regelknop naar [◀◀] of [▶▶].

5 Kies de cijfers voor de beveiligingscode

Druk de regelknop naar [FM] of [AM].

6 Herhaal stappen 4 en 5 om de volledige beveiligingscode in te voeren.

7 Bevestig de beveiligingscode

Houd de regelknop ten minste 3 seconden ingedrukt.

Wanneer "RE-ENTER" wordt getoond, verschijnt eveneens "CODE".

8 Herhaal de stappen 4 t/m 7 en voer de beveiligingscode opnieuw in.

"APPROVED" wordt getoond.

De beveiligingscodefunctie wordt geactiveerd.



- Wanneer u een verkeerde code invoert, moet de procedure vanaf stap 4 worden herhaald.

Terugstellen van de beveiligingscodefunctie wanneer het audiosysteem voor het eerst wordt gebruikt nadat het is losgekoppeld van de accuvoeding of wanneer op de resettoets wordt gedrukt

1 Schakel de spanning in.

2 Herhaal de stappen 4 t/m 7 en voer de beveiligingscode opnieuw in.

"APPROVED" wordt getoond.

Het toestel kan gebruikt worden.



- Indien een verkeerde code is ingevoerd, wordt de melding "WAITING" getoond en wordt de onderstaande blokkeringstijd voor de invoer geactiveerd.

Nadat de blokkeringstijd voor de invoer is verstreken, wordt de melding "CODE" getoond en kan de code opnieuw ingevoerd worden.

Aantal keren dat een verkeerde code werd ingevoerd	Blokkeringstijd voor de invoer
1	—
2	5 minuten
3	1 uur
4	24 uur

In stand-by

Geluidssignaal van aanraaksensor

In- en uitschakelen van het geluidssignaal (pieptoon) waarmee een bediening wordt aangegeven.

Display	Instelling
"BEEP ON"	Het geluidssignaal wordt weergegeven.
"BEEP OFF"	Het geluidssignaal wordt geannuleerd.

In stand-by

Handmatig instellen van de klok



- De klok kan handmatig worden ingesteld wanneer de <Synchronieklok> (blz. 90) is uitgeschakeld.

1 Kies de functie voor het instellen van de klok

Druk de regelknop naar [FM] of [AM].

Kies het display "CLK ADJ".

2 Activeer de functie voor het instellen van de klok

Houd de regelknop ten minste 1 seconde ingedrukt.

Het klokdisplay knippert.

3 Stel de uren in

Druk de regelknop naar [FM] of [AM].

Stel de minuten in

Druk de regelknop naar [◀◀] of [▶▶].

4 Sluit de functie voor het instellen van de klok af

Druk op de toets [MENU].

Functie van de KDC-W4534/KDC-W4034A/AY/G/GY/KDC-3034A/G/KDC-W410A/AY/G/GY

In stand-by

Synchronieklok

Synchroniseren van de klok met het tijdsignaal dat door een RDS-zenders wordt uitgezonden.

Display	Instelling
"SYNC ON"	Synchroniseert de klok.
"SYNC OFF"	Voor handmatige instelling van de klok.



- Het synchroniseren van de klok duurt 3 tot 4 minuten.

Functie van de KDC-W4534/KDC-W4034A/AY/G/GY/KDC-3034A/G/KDC-W410A/AY/G/GY

DSI (Disabled System Indicator)

Nadat het voorpaneel is verwijderd, gaat een rode indicator knipperen op het toestel om potentiële dieven af te schrikken.

Display	Instelling
"DSI ON"	LED knippert.
"DSI OFF"	LED uitgeschakeld.

Functie van de KDC-W4534

Kiezen van de verlichtingskleur

Kiezen van de groene of de rode verlichting.

Display	Instelling
"KEY RED"	De kleur van de verlichting is rood.
"KEY GRN"	De kleur van de verlichting is groen.

Functie van de KDC-W4534/KDC-W4034A/AY/G/GY/KDC-W434A/G/KDC-W410A/AY/G/GY/KDC-W40G/KDC-W434GY

In de CD-modus

Supreme-instelling

Bij de weergave van MP3- of WMA-bestanden die met een lage bitsnelheid (minder dan 96 kbps (fs=32 k, 44,1 k, 48 kHz)) zijn gecodeerd, herstelt deze functie hun hoge-frequentiegebied om de geluidskwaliteit van gelijkwaardige bestanden gecodeerd met een hoge bitsnelheid te benaderen. Het geluid wordt optimaal verwerkt voor het gebruikte compressieformaat (MP3 of WMA) en aangepast aan de gebruikte bitsnelheid.

Display	Instelling
"SPRM ON"	Het geluid wordt weergegeven met de Supreme-functie.
"SPRM OFF"	Het oorspronkelijke geluid dat is opgeslagen in het audiobestand wordt weergegeven.



- Het geluidseffect is mogelijk niet waarneembaar; dit hangt af van het verband tussen de audiobestandsindeling en de instelling.

Functie van de KDC-W4534/KDC-W4034A/AY/G/GY/KDC-3034A/G/KDC-W410A/AY/G/GY

Nieuwsuitzendingfunctie met uitschakeling voor een bepaalde periode

Er wordt automatisch naar een nieuwsuitzending overgeschakeld zodra deze begint, zelfs wanneer u niet naar de radio luistert. Tevens kan er een periode worden ingesteld gedurende dewelke er niet overgeschakeld mag worden.

Display en instelling

"NEWS OFF"

"NEWS 00M"

⋮

"NEWS 90M"

Wanneer "NEWS 00M" — "NEWS 90M" wordt ingesteld, wordt de nieuwsuitzendingfunctie ingeschakeld.

Wanneer een nieuwsuitzending start, wordt "NEWS" getoond en wordt automatisch naar de nieuwsuitzending overgeschakeld.



- Wanneer u de instelling "20MIN" kiest, wordt er de eerste 20 minuten na een nieuwsuitzending niet opnieuw op een nieuwsuitzending afgestemd.
- Het volume van de nieuwsuitzending staat op hetzelfde niveau als werd ingesteld voor <Verkeersinformatie> (blz. 82).
- Deze functie is alleen beschikbaar wanneer de zender de PTY-code voor nieuwsuitzending uitzendt of behoort tot een <Enhanced Other Network> dat de PTY-code voor nieuwsuitzending uitzendt.
- Wanneer de nieuwsuitzendingfunctie is ingeschakeld, schakelt de tuner over naar een FM-zender.

In de tunerstand

Lokaal zoeken

Er wordt bij automatisch zoeken alleen afgestemd op zenders die goed te ontvangen zijn.

Display Instelling

"LO.S OFF" De functie voor lokaal zoeken is uitgeschakeld.

"LO.S ON" De functie voor lokaal zoeken is ingeschakeld.

Functie van de KDC-W4534/KDC-W4034A/AY/G/GY/KDC-3034A/G/KDC-W410A/AY/G/GY

In de tunerstand

Afstemfunctie

Kiest de afstemfunctie.

Afstemfunctie	Display	Werking
Automatisch zoeken	"AUTO 1"	Automatisch zoeken naar een zender.
Voorkeurzender zoeken	"AUTO 2"	Op volgorde zoeken langs de in het voorkeurgeheugen opgeslagen zenders.
Handmatig	"MANUAL"	Handmatig op een zender afstemmen.

Functie van de KDC-W4534/KDC-W4034A/AY/G/GY/KDC-3034A/G/KDC-W410A/AY/G/GY

AF (Alternative Frequency)

Wanneer de ontvangst verslechtert, wordt automatisch op een andere frequentie overgeschakeld waarop hetzelfde programma in hetzelfde RDS-netwerk wordt uitgezonden als daardoor een betere ontvangst kan worden verkregen.

Display Instelling

"AF ON" De AF-functie is ingeschakeld.

"AF OFF" De AF-functie is uitgeschakeld.

Wanneer de AF-functie is ingeschakeld, licht de indicator "RDS" op.



- Wanneer er geen andere zenders met hetzelfde programma in het RDS-netwerk beschikbaar zijn, kan het voorkomen dat de uitzending voortdurend wordt onderbroken. Schakel in dat geval de AF-functie uit.

Menusysteem

Functie van de KDC-W4534/KDC-W4034A/AY/G/GY/KDC-3034A/G/KDC-W410A/AY/G/GY

Beperken van de RDS-regio (regionale functie)

U kunt ervoor kiezen de RDS-zenders die met de AF-functie voor een bepaald netwerk worden ontvangen tot een bepaalde regio te beperken.

Display	Instelling
"REG ON"	De regionale functie is ingeschakeld.
"REG OFF"	De regionale functie is uitgeschakeld.



- Zonder de AF-functie te beperken tot het opgegeven gebied en netwerk, wordt er gezocht naar zenders met een goede ontvangst in hetzelfde RDS-netwerk.

Functie van de KDC-W4534/KDC-W4034A/AY/G/GY/KDC-3034A/G/KDC-W410A/AY/G/GY

Automatische TP-afstemfunctie

Wanneer de verkeersinformatiefunctie is ingeschakeld en de ontvangst tijdens het luisteren naar een verkeersinformatiezender niet goed is, wordt automatisch gezocht naar een andere verkeersinformatiezender die beter ontvangen kan worden.

Display	Instelling
"ATPS ON"	De automatische TP-afstemfunctie is ingeschakeld.
"ATPS OFF"	De automatische TP-afstemfunctie is uitgeschakeld.

Tijdens FM-ontvangst

Mono-ontvangst

Door stereo-uitzendingen in mono te ontvangen, kan ruis worden verminderd.

Display	Instelling
"MONO OFF"	De mono-ontvangst is uitgeschakeld.
"MONO ON"	De mono-ontvangst is ingeschakeld.

Functie van de KDC-W4534

Instellen van het display van de hulpingsbron

Kiezen van het display bij het overschakelen naar een hulpingsbron.

1 Kies de hulpingsbron

Druk op de toets [SRC].

Kies het display "AUX EXT".

2 Activeer de menufunctie

Houd de toets [MENU] ten minste 1 seconde ingedrukt.

"MENU" wordt getoond.

3 Kies de functie voor het instellen van het display van de hulpingsbron

Druk de regelknop naar [FM] of [AM].

Kies het display "NAME SET".

4 Activeer de functie voor het instellen van het display van de hulpingsbron

Houd de regelknop ten minste 1 seconde ingedrukt.

Het huidige gekozen display voor de hulpingsbron wordt getoond.

5 Kies het display van de hulpingsbron

Druk de regelknop naar [◀◀] of [▶▶].

Telkens als u op de knop drukt, verandert het display zoals hieronder wordt aangegeven.

- "AUX EXT"
- "DVD"
- "PORTABLE"
- "GAME"
- "VIDEO"
- "TV"

6 Sluit de functie voor het instellen van het display van de hulpingsbron af

Druk op de toets [MENU].



- Wanneer er gedurende 10 seconden geen bediening plaatsvindt, wordt de tot op dat moment ingevoerde naam vastgelegd en wordt de functie voor het instellen van het display van de hulpingsbron afgesloten.

Functie van de KDC-W4534/KDC-W4034A/AY/G/GY/KDC-W434A/G/KDC-W410A/AY/G/GY/KDC-W40G/KDC-W434GY

Laten rollen van tekst

Instellen van de functie voor het laten rollen van tekst over het display.

Display	Instelling
"SCL MANU"	Tekst rolt niet.
"SCL AUTO"	Tekst rolt wanneer het display verandert



- U kunt de volgende tekst laten rollen.
 - CD-tekst
 - Mapnaam/bestandsnaam/fragmenttitel/artiestnaam/albumnaam
 - MD-titel
 - Radiotekst

In stand-by

Spanning uitschakelen na een bepaalde periode

Instellen van een bepaalde tijd waarna de spanning automatisch wordt uitgeschakeld wanneer het toestel in stand-by blijft staan. Deze functie kan de accu van de auto beschermen.

Display	Instelling
"OFF -- --"	De functie voor het uitschakelen van de spanning is uitgeschakeld.
"OFF 20M" (oorspronkelijke instelling)	Schakelt de spanning uit na 20 minuten.
"OFF 40M"	Schakelt de spanning uit na 40 minuten.
"OFF 60M"	Schakelt de spanning uit na 60 minuten.



- Deze instelling gebeurt na het instellen van de <Beveiligingscode> (blz. 89).

Functie van de KDC-W4534/KDC-W4034A/AY/G/GY/KDC-W434A/G/KDC-W410A/AY/G/GY/KDC-W40G/KDC-W434GY

In stand-by

Instelling van CD Read

Wanneer er een probleem is met de weergave van een CD met een speciaal formaat, speelt deze instelling de CD geforceerd af.

Display	Instelling
"CD READ1"	Weergave van CD en audiobestand.
"CD READ2"	Geforceerde weergave van CD.



- Met de instelling "CD READ2" kan geen audiobestand worden weergegeven. Het is mogelijk dat sommige muziek-CD's ook in de stand "CD READ2" niet kunnen worden weergegeven.

Functie van de KDC-W4534

In stand-by

Instelling van de demonstratiemodus

Stelt de demonstratiemodus in.

1 Kies de demonstratiemodus

Druk de regelknop naar [FM] of [AM].

Kies het display "DEMO".

2 Stel de demonstratiemodus in

Houd de regelknop ten minste 2 seconden ingedrukt.

Elke keer dat de knop gedurende ten minste 2 seconden wordt ingedrukt, verandert de demonstratiemodus in onderstaande volgorde.

Display	Instelling
"DEMO ON"	De demonstratiefunctie is ingeschakeld.
"DEMO OFF"	De demonstratiefunctie afsluiten (normale functie).

Toebehoren/ Installatieprocedure

Toebehoren

①

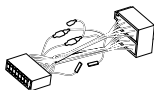

.....1

②

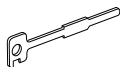

.....2

③



.....1

④

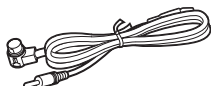

(uitsluitend de KDC-W4534)1

Installatieprocedure

1. Voorkom kortsluiting door de sleutel uit het contact te halen en de minkabel (⊖) van de accu los te koppelen.
2. Verbind de juiste ingangs- en uitgangskabel met elk toestel.
3. Verbind de kabel met de bedradingsbundel.
4. Neem stecker B van de bedradingsbundel en verbind hem met de luidspreker aansluiting in de auto.
5. Neem stecker A van de bedradingsbundel en verbind hem met de externe spanningsaansluiting van de auto.
6. Neem de bedradingsbundel en verbind deze met het toestel.
7. Installeer het toestel in de auto.
8. Sluit de minpool (⊖) van de accu weer aan.
9. Druk op de resettoets.



- Als de spanning niet wordt ingeschakeld (of wordt ingeschakeld, maar onmiddellijk weer uitgeschakeld), kan het zijn dat de luidsprekerkabel is kortgesloten of dat hij het chassis van de auto heeft geraakt en dat de beveiligingsfunctie is geactiveerd. Controleer de luidsprekerkabel.
- Als uw auto niet is voorbereid op dit speciale aansluitingssysteem, raadpleeg dan uw Kenwood-dealer.
- Gebruik uitsluitend antenneconversie-adapters (ISO-JASO) wanneer de antennekabel een ISO-stekker heeft.
- Controleer dat alle verbindingen juist zijn en de stekkers goed in de aansluitingen zijn vergrendeld.
- Als het contact van uw auto geen ACC-stand heeft of de ontstekingskabel (contactkabel) met een spanningsbron is verbonden waar constant spanning op staat, zoals bijvoorbeeld een accukabel, zal de spanning van het toestel niet gekoppeld zijn aan het contact (met andere woorden, de spanning van het toestel wordt niet gelijk met het contact in- en uitgeschakeld). Als u de spanning van het toestel wilt koppelen aan het contact van de auto, moet u de ontstekingskabel met een spanningsbron verbinden die gelijk met het contact van de auto wordt in- en uitgeschakeld.
- Als de zekering doorbrandt, controleer dan eerst of de draden geen kortsluiting hebben veroorzaakt en vervang vervolgens de oude zekering door een van hetzelfde type.
- isoleer niet-aangesloten kabels met isolatieband of ander geschikt materiaal. Om kortsluitingen te voorkomen, mag u de kapjes aan het uiteinde van niet-aangesloten kabels of aansluitingen niet verwijderen.
- Sluit de luidsprekerkabels juist met de overeenkomende aansluitingen aan. Het toestel wordt mogelijk beschadigd of functioneert niet als de ⊖ kabels gezamenlijk worden aangesloten en/of gezamenlijk op een metalen onderdeel van de auto worden geaard.
- Controleer na het installeren van het toestel dat de remlichten, richtingaanwijzers, ruitenwissers, etc. van de auto juist functioneren.
- Als de console voorzien is van een klep, dient u het toestel zodanig te installeren dat het voorpaneel bij het openen en sluiten de klep niet raakt.
- Installeer het toestel onder een maximale hoek van 30°.

Verbinden van kabels met aansluitingen

	KDC-W4534	KDC-W4034A/W4034AY/ W4034G/W4034GY/ W410A/W410AY/W410G/ W410GY/3034A/3034G	KDC-W434A/ W434G/W434GY/ W40G
A	Stuurafstandsbediening	Stuurafstandsbediening	—
B	Naar Kenwood diskwisselaar/ Extern optioneel accessoire	—	—
C	Linkerachteruitgang (wit)/ Rechterachteruitgang (rood)	Linkerachteruitgang (wit)/ Rechterachteruitgang (rood)	—

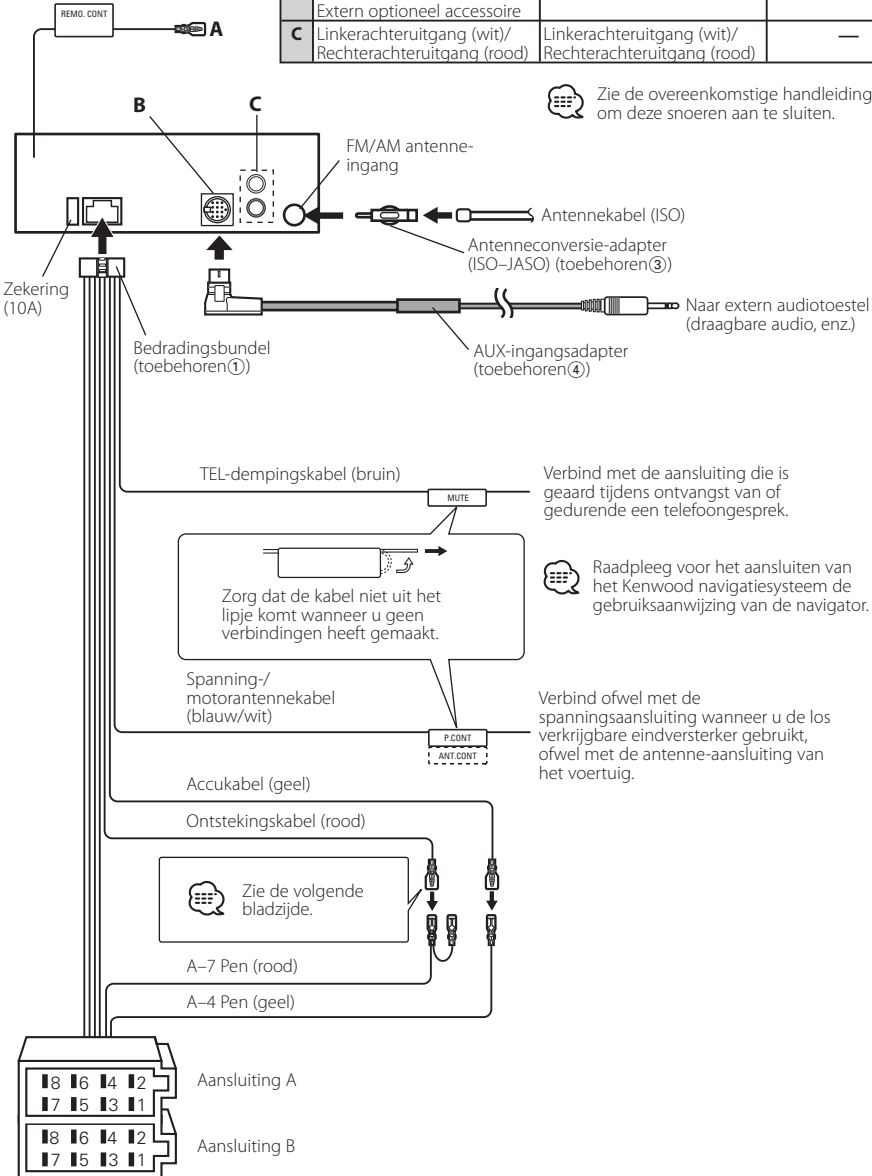

Verbinden van kabels met aansluitingen

Stekkerfunctietabel

Pennummers voor ISO-stekkers	Kleur van kabel	Functies
Externe spanningsaansluiting		
A-4	Geel	Accu
A-5	Blauw/wit	Spanningsregeling
A-7	Rood	Contact (ACC)
A-8	Zwart	Massaverbinding
Luidsprekerstekker		
B-1	Paars	Rechts achter (+)
B-2	Paars/zwart	Rechts achter (-)
B-3	Grijs	Rechts voor (+)
B-4	Grijs/zwart	Rechts voor (-)
B-5	Wit	Links voor (+)
B-6	Wit/zwart	Links voor (-)
B-7	Groen	Links achter (+)
B-8	Groen/zwart	Links achter (-)

⚠ WAARSCHUWING

Aansluiten van de ISO-stekker

De penopstelling van de ISO-stekkers is afhankelijk van uw type auto. Zorg dat de aansluitingen juist zijn om beschadiging van het toestel te voorkomen.

De standaardverbinding van de bedradingsbundel wordt in stap 1 hieronder beschreven. Maak de getoonde verbindingen als de penopstelling van de ISO-stekker overeenkomt met de beschrijving in 2 of 3.

De kabel moet opnieuw worden aangesloten zoals getoond in 2 hieronder als u dit toestel installeert in **Volkswagen**-modellen.

1 (Standaardverbinding) De pen A-7 (rood) van de ISO-stekker van de auto is verbonden met het contact en de pen A-4 (geel) is verbonden met de constante spanningsbron.

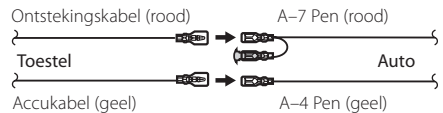

2 De pen A-7 (rood) van de ISO-stekker van de auto is verbonden met de constante spanningsbron en de pen A-4 (geel) is verbonden met het contact.

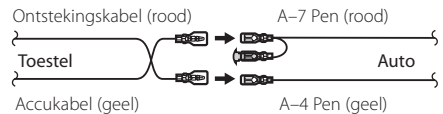

3 De pen A-4 (geel) van de ISO-stekker van de auto is niet verbonden en de pen A-7 (rood) is verbonden met de constante spanningsbron (of zowel de pen A-7 (rood) als de pen A-4 (geel) zijn verbonden met de constante spanningsbron).

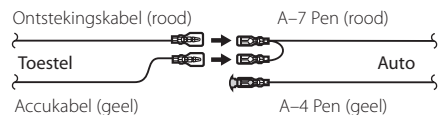

- Wanneer de verbinding is gemaakt zoals beschreven in 3, wordt de spanning van het toestel niet gekoppeld aan de in- en uitschakeling van het contact. U moet in dit geval zelf de spanning uitschakelen wanneer het contact van de auto is uitgeschakeld.

Om het in- en uitschakelen van het toestel te koppelen aan het contact, moet u de ontstekingskabel (ACC ...rood) verbinden met een spanningsbron die gelijk met het contact wordt in- en uitgeschakeld.

Installatie

Metalen bevestigingsriem
(in de handel verkrijgbaar)

Hitteschild of metalen steun

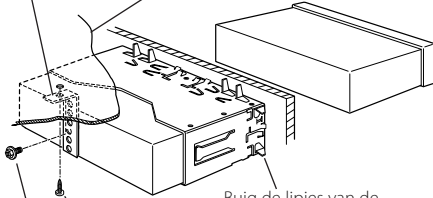

Buig de lipjes van de bevestigingshuls met een schroevendraaier of iets dergelijks en bevestig op zijn plaats.

Zelftappende schroef
(in de handel verkrijgbaar)

Schroef (M4X8)
(in de handel verkrijgbaar)



- Controleer dat het toestel goed op zijn plaats is geïnstalleerd. Het toestel zal niet juist functioneren indien het niet goed is geplaatst (het geluid zal bijvoorbeeld overslaan).

Verwijderen van het toestel

Verwijderen van het harde rubberframe

- 1 Laat de klemmen van het verwijderstaafje aangrijpen en maak de twee vergrendelingen bovenaan los.
Til het frame op en trek het naar voren zoals getoond in de afbeelding.

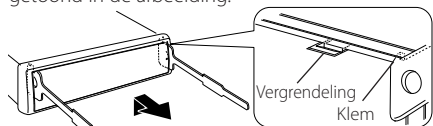

Toebehoren②
Verwijderstaafje

- 2 Wanneer de vergrendelingen bovenaan los zijn, maakt u de twee vergrendelingen onderaan los.

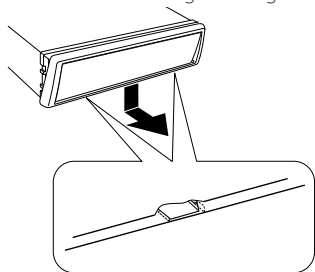

- Het frame kan op dezelfde wijze vanaf de onderkant worden verwijderd.

Verwijderen van het toestel

- 1 Zie <Verwijderen van het harde rubberframe> (blz. 98) en verwijder het harde rubberframe.
- 2 Verwijder de schroef (M4 x 8) van het achterpaneel.
- 3 Steek de twee verwijderstaafjes diep in de gleuven aan elke kant, zoals getoond in de afbeelding.

Schroef (M4X8)
(in de handel verkrijgbaar)

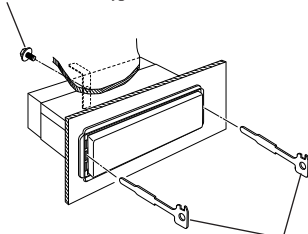

Toebehoren②
Verwijderstaafjes

- 4 Duw de verwijderstaafjes omlaag terwijl u ze indrukt en trek het toestel half naar buiten.

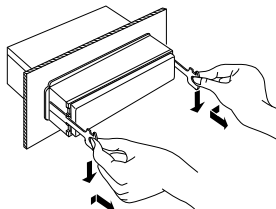

- Wees voorzichtig om verwonding door de klemmen op het verwijderstaafje te vermijden.

- 5 Trek het toestel met uw handen geheel naar voren en wees hierbij voorzichtig dat u het niet laat vallen.

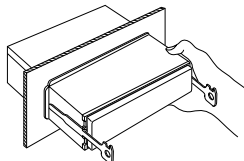

Oplossen van problemen

Vele problemen worden slechts veroorzaakt door een verkeerde bediening of verkeerde verbindingen. Controleer voordat u uw handelaar raadpleegt eerst de volgende lijst voor een mogelijke oplossing van uw probleem.

Algemeen

? Spanning wordt niet ingeschakeld.

- ✓ De zekering is doorgebrand.
- ☞ Nadat u de kabels op kortsluiting heeft gecontroleerd moet u de zekering door een van hetzelfde type vervangen.

? Er is een geluidsbron waarnaar u niet kunt overschakelen.

- ✓ Er zit geen drager in het toestel.
- ☞ Plaats de geluidsdrager waarnaar u wilt luisteren. Wanneer er in dit toestel geen geluidsdrager is geplaatst, kunt u niet overschakelen naar elke geluidsbron.
- ✓ De diskwisselaar is niet aangesloten.
- ☞ Sluit de diskwisselaar aan. Wanneer de diskwisselaar niet op de ingangsaansluiting is aangesloten, kunt u niet naar een externe disk-speler overschakelen.

? Het geheugen wordt gewist wanneer het contact wordt uitgeschakeld.

- ✓ De contact- en accukabels zijn niet juist aangesloten.
- ☞ Sluit de kabels juist aan zoals beschreven in <Verbinden van kabels met aansluitingen>.

? De telefoondempingsfunctie werkt niet.

- ✓ De telefoondempingskabel is niet juist aangesloten.
- ☞ Sluit de kabels juist aan zoals beschreven in <Verbinden van kabels met aansluitingen>.

? De telefoondempingsfunctie wordt geactiveerd hoewel de telefoondempingskabel niet is aangesloten.

- ✓ De telefoondempingskabel raakt een metalen deel van de auto.
- ☞ Zorg dat de telefoondempingskabel geen contact maakt met een metalen deel.

? Zelfs als de toonversterking wordt ingeschakeld, kunnen schelle tonen niet worden gecompenseerd.

- ✓ De tuner is als geluidsbron geselecteerd.
- ☞ Schelle tonen kunnen niet worden gecompenseerd wanneer de tuner als geluidsbron wordt gebruikt.

? Geen geluidswaergeving of zeer laag volume.

- ✓ De fader- of balansinstellingen zijn helemaal naar één kant ingesteld.
- ☞ Zet de instellingen voor fader en balans in de middelste stand.
- ✓ De in- en uitgangskabels of bedradingsbundel is/zijn niet juist aangesloten.
- ☞ Sluit de in- en uitgangskabels en/of bedradingsbundel juist aan. Zie <Verbinden van kabels met aansluitingen>.
- ✓ De waarden van de volumefwijking zijn laag.
- ☞ Zet het volume hoger, zoals beschreven in <Audio-instelling> (blz. 77).

? Slechte geluidskwaliteit of vervormd geluid.

- ✓ Een luidsprekerkabel wordt mogelijk afgeknelnd door een schroef in de auto.
- ☞ Controleer de bedrading van de luidsprekers.
- ✓ De luidsprekers zijn niet juist aangesloten.
- ☞ Sluit de luidsprekerkabels juist aan zodat iedere uitgangsaansluiting met een andere luidspreker is verbonden.

? De pieptoon van de aanraaksensor wordt niet weergegeven.

- ✓ De voor-uitgangsaansluiting wordt gebruikt.
- ☞ De pieptoon van de aanraaksensor kan niet via de voor-uitgangsaansluiting worden weergegeven.

? De klok kan niet worden ingesteld hoewel de kloksynchronisatie is ingeschakeld.

- ✓ De RDS-zender waarop is afgestemd, verzendt geen tijdsignaal.
- ☞ Stem af op een andere RDS-zender.

Tuner als geluidsbron

? Ontvangst van radio-uitzendingen is slecht.

- ✓ De auto-antenne is niet uitgetrokken.
- ☞ Trek de antenne volledig uit.
- ✓ De antennekabel is niet aangesloten.
- ☞ Sluit de kabels juist aan zoals beschreven in <Verbinden van kabels met aansluitingen>.

Disk als geluidsbron

? "AUX EXT" verschijnt op het display en de externe disk-regelmodus wordt niet uitgevoerd.

- ✓ Een niet-ondersteunde diskwisselaar is aangesloten.
 - ☞ Gebruik de diskwisselaar die wordt vermeld in <CD-spelers/CD-wisselaars aangesloten op deze eenheid> (blz. 71) in de sectie <Veiligheidsvoorschriften>.

? Niet de gekozen disk maar een andere wordt afgespeeld.

- ✓ De gekozen CD is vuil.
 - ☞ Reinig de CD.
- ✓ De disk is in een andere lade geplaatst dan u hebt gekozen.
 - ☞ Verwijder het diskmagazijn en controleer het nummer van de gekozen disk.
- ✓ De disk heeft krassen.
 - ☞ Probeer een andere disk.

? CD wordt direct na het plaatsen uitgeworpen.

- ✓ De CD is vuil.
 - ☞ Reinig de CD zoals aangegeven onder Reinigen van cd's in de sectie <Informatie over CD's> (blz. 75).

? Kan de disk niet verwijderen.

- ✓ De reden is dat u het contactslot van de auto meer dan 10 minuten geleden op OFF hebt gezet.
 - ☞ U kunt de disk alleen verwijderen binnen de 10 minuten nadat u het contactslot op OFF hebt gezet. Als u langer dan 10 minuten hebt gewacht, moet u het contactslot opnieuw op ON zetten en dan op de uitwerptoets drukken.

? De disk kan niet geplaatst worden.

- ✓ Er is al een andere disk geplaatst.
 - ☞ Druk op de toets [▲] en verwijder de disk.

? Direct zoeken is onmogelijk.

- ✓ Er is een andere functie ingeschakeld.
 - ☞ Schakel de willekeurige weergave of andere functies uit.

? Fragment zoeken kan niet uitgevoerd worden.

- ✓ Voor het eerste of laatste liedje van disks/mappen.
 - ☞ Voor elke disk/map is het achteruit zoeken naar een fragment voor het eerste liedje of vooruit zoeken voor het laatste liedje onmogelijk.

Audiobestand als geluidsbron

? Kan geen audiobestand afspelen.

- ✓ De geluidsdrager is gekrast of vuil.
 - ☞ Reinig de drager zoals aangegeven onder Reinigen van CD's in de sectie <Informatie over CD's> (blz. 75).

? Het geluid springt over wanneer een audiobestand wordt afgespeeld.

- ✓ De geluidsdrager is gekrast of vuil.
 - ☞ Reinig de drager zoals aangegeven onder Reinigen van CD's in de sectie <Informatie over CD's> (blz. 75).

- ✓ Slechte opnameomstandigheden.
 - ☞ Neem het geluid opnieuw op of gebruik een andere geluidsdrager.

? De fragmenttijd van het audiobestand wordt niet goed weergegeven.

- ✓ ---
 - ☞ Deze wordt soms niet goed weergegeven, afhankelijk van de opnameomstandigheden van het audiobestand.

? Supreme wordt ingeschakeld maar heeft geen effect.

- ✓ Beperkte hoge-frequentiecomponent
 - ☞ Supreme heeft geen effect bij liedjes met beperkte hoge-frequentiecomponent.
- ✓ Liedjes die niet zijn gecodeerd met bitsnelheden lager dan 96 kbps (fs = 32 k, 44,1 k, 48 kHz) of die met een variabele bitsnelheid werden gecodeerd, kunnen niet worden gedecodeerd voor de reproductie van hun hoge-frequentiecomponenten.
 - ☞ ---

De onderstaande berichten geven de toestand van uw systeem weer.

EJECT:	Geen diskmagazijn in de diskwisselaar geplaatst. Het diskmagazijn is niet juist geplaatst. ↔ Plaats een diskmagazijn op de juiste wijze. Geen CD in de speler. ↔ Plaats een CD.
NO DISC:	Geen disk in het diskmagazijn geplaatst. ↔ Plaats een disk in het magazijn.
TOC ERR:	Geen disk in het diskmagazijn geplaatst. ↔ Plaats een disk in het magazijn. De CD is vuil. De CD is omgekeerd geplaatst. De CD heeft krassen. ↔ Reinig de CD en plaats hem juist.
E-05:	De CD is omgekeerd geplaatst. ↔ Plaats de CD op de juiste wijze.
BLANK:	Er is niets op de MD opgenomen.
NO TRACK:	De MD heeft een titel maar er zijn geen fragmenten opgenomen.
E-15:	Er wordt een geluidsdrager afgespeeld waarop gegevens staan die niet door het toestel weergegeven kunnen worden. ↔ Gebruik geluidsdragers met gegevens die door het toestel afgespeeld kunnen worden.
NO PANEL:	Het voorpaneel van het neventoestel dat op dit toestel is aangesloten, is verwijderd. ↔ Plaats het paneel.
E-77:	Het toestel functioneert om een andere reden niet juist. ↔ Druk op de resettoets van het toestel. Raadpleeg het dichtstbijzijnde servicecentrum als "E-77" wordt getoond.
E-99:	Er is iets fout met het magazijn van de wisselaar. Of het toestel functioneert niet naar behoren. ↔ Controleer het magazijn van de wisselaar. Druk vervolgens op de resettoets van het toestel. Raadpleeg het dichtstbijzijnde servicecentrum als "E-99" wordt getoond.

HOLD:	Het beschermingscircuit van het toestel wordt geactiveerd wanneer de temperatuur van de automatische diskwisselaar 60°C of hoger is. De werking wordt gestopt. ↔ Laat het toestel afkoelen door de ramen te openen of de airconditioning in te schakelen. De weergave zal starten wanneer de temperatuur lager dan 60°C is.
LOAD:	Er wordt in de diskwisselaar van disk gewisseld.
READING:	Het toestel is bezig met het lezen van de gegevens van de disk.
IN (knipperend):	Het CD-spelergedeelte functioneert niet goed. ↔ Plaats de CD opnieuw. Als de CD niet uitgeworpen kan worden of het display blijft knipperen zelfs als de CD op de juiste wijze opnieuw geplaatst is, schakel dan de spanning uit en neem contact op met het dichtstbijzijnde servicecentrum.
PROTECT:	De luidsprekerkabel is kortgesloten of raakt het chassis van het voertuig waardoor de beveiligingsfunctie is geactiveerd. ↔ De luidsprekerkabel goed aansluiten of isoleren en op de resettoets drukken.
NA FILE:	U probeert een audiobestand af te spelen met een indeling die niet wordt ondersteund door dit toestel. ↔ ----
COPY PRO:	Er werd een bestand afgespeeld dat tegen kopiëren is beveiligd. ↔ ----
DEMO:	De demonstratiefunctie is geselecteerd. ↔ De <Instelling van de demonstratiemodus> (blz. 93) is ingeschakeld. Schakel deze uit.

Technische gegevens

Technische gegevens zijn zonder voorafgaande kennisgeving wijzigbaar.

FM tuner gedeelt

- Frekwentiebereik (50 kHz afstand)
 - : 87,5 MHz – 108,0 MHz
- Bruikbare gevoeligheid (S/R = 26dB)
 - : 0,7 μ V /75 Ω
- Onderdrukkinggevoeligheid (S/R = 46dB)
 - : 1,6 μ V /75 Ω
- Frequentieweergave (\pm 3,0 dB)
 - : 30 Hz – 15 kHz
- Signaal/ruisverhouding (MONO)
 - : 65 dB
- Selektiviteit (DIN) (\pm 400 kHz)
 - : \geq 80 dB
- Stereo-scheiding (1 kHz)
 - : 35 dB

MW tuner gedeelt

- Frekwentiebereik (9 kHz afstand)
 - : 531 kHz – 1611 kHz
- Bruikbare gevoeligheid (S/R = 20dB)
 - : 25 μ V

LW tuner gedeelte

- Frekwentiebereik
 - : 153 kHz – 281 kHz
- Bruikbare gevoeligheid (S/R = 20dB)
 - : 45 μ V

CD-spelergedeelte

- Laserdiode
 - : GaAlAs
- Digitaal filter (D/A)
 - : 8 keer oversampling
- D/A Converter
 - : 1 Bit
- Rotatiesnelheid
 - KDC-W4534/W4034A/W4034AY/W4034G/
W4034GY/W434A/W434G/W434GY/W410A/
W410AY/W410G/W410GY/W40G
 - : 1000 – 400 rpm (CLV 2 keer)
 - KDC-3034A/3034G
 - : 500 – 200 rpm (CLV)
- Wow & Flutter
 - : Onder meetbare limiet
- Frequentieweergave (\pm 1 dB)
 - : 10 Hz – 20 kHz
- Totale harmonische vervorming (1 kHz)
 - : 0,01 %
- Signaal/ruisverhouding (1 kHz)
 - KDC-W4534/W4034A/W4034AY/W4034G/
W4034GY/W434A/W434G/W434GY/W410A/
W410AY/W410G/W410GY/W40G
 - : 105 dB
 - KDC-3034A/3034G
 - : 93 dB
- Dynamisch bereik
 - : 93 dB
- MP3 decodering
 - KDC-W4534/W4034A/W4034AY/W4034G/
W4034GY/W434A/W434G/W434GY/W410A/
W410AY/W410G/W410GY/W40G
 - : Conform MPEG-1/2 Audio Layer-3
- WMA-decodering
 - KDC-W4534/W4034A/W4034AY/W4034G/
W4034GY/W434A/W434G/W434GY/W410A/
W410AY/W410G/W410GY/W40G
 - : Compatibel met Windows Media Audio

Audiogedeelte

- Maximaal uitgangsvermogen
KDC-W4534/W4034AY/W4034GY/W434GY/
W410AY/W410GY
: 50 W x 4
KDC-W4034A/W4034G/3034A/3034G/ W434A/
W434G/W410A/W410G/W40G
: 45 W x 4
- Uitgangsvermogen (DIN 45324, +B=14,4V)
KDC-W4534/W4034AY/W4034GY/W434GY/
W410AY/W410GY
: 30 W x 4
KDC-W4034A/W4034G/3034A/3034G/ W434A/
W434G/W410A/W410G/W40G
: 28 W x 4
- Luidsprekerimpedantie
: 4 – 8 Ω
- Toonbereik
Lage tonen : 100 Hz \pm 8 dB
Middentonen : 1 kHz \pm 8 dB
Hoge tonen : 10 kHz \pm 8 dB
- Vooruitgangsniveau/belasting
(Tijdens de CD-weergave)
KDC-W4534/W4034A/W4034AY/W4034G/
W4034GY/W410A/W410AY/W410G/W410GY/
3034A/3034G
: 2000 mV/10 k Ω
- Vooruitgangsimpedantie
(Tijdens de CD-weergave)
KDC-W4534/W4034A/W4034AY/W4034G/
W4034GY/W410A/W410AY/W410G/W410GY/
3034A/3034G
: \leq 600 Ω

Hulpgebruik (Met AUX-ingangsadapter) (uitsluitend de KDC-W4534)

- Frequentieweergave (\pm 1 dB)
: 20 Hz – 20 kHz
- Maximale ingangsspanning
: 1200 mV
- Ingangsimpedantie
: 100 k Ω

Algemeen

- Bedrijfsvoltage (11 – 16V toelaatbaar)
: 14,4 V
- Stroomverbruik
: 10 A
- Installatie-afmetingen (B x H x D)
: 182 x 53 x 155 mm
- Gewicht
: 1,4 kg

KENWOOD