

# KENWOOD

МОНИТОР С DVD-ПРИЁМНИКОМ

**DDX8027**

**DDX6027**

---

**ИНСТРУКЦИЯ ПО УСТАНОВКЕ**

Kenwood Corporation

## Аксессуары

①

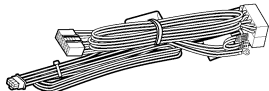

.....1

④

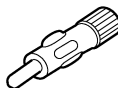

.....1

②

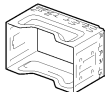

.....1

⑤



.....1

③

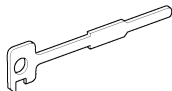

.....2

## Процесс установки

1. Для предотвращения короткого замыкания выньте ключ из зажигания и отсоедините  $\ominus$  клемму аккумуляторной батареи.
2. Подсоедините к каждому устройству соответствующий входной и выходной провод.
3. Подсоедините провод на жгуте проводов.
4. Возьмите разъем В на жгуте проводов и соедините его с разъёмом акустической системы вашего автомобиля.
5. Возьмите разъем А на жгуте проводов и присоедините его к внешнему разъёму питания вашего автомобиля.
6. Присоедините разъем жгута проводов к устройству.
7. Установите устройство в вашем автомобиле.
8. Заново подсоедините  $\ominus$  клемму аккумуляторной батареи.
9. Нажмите кнопку сброса.

### ▲ ПРЕДУПРЕЖДЕНИЕ

- Если Вы подключите провод зажигания (красный) и провод аккумуляторной батареи (жёлтый) к корпусу автомобиля (земле), это может привести к короткому замыканию, которое в свою очередь может стать причиной пожара. Всегда подключайте эти провода к источнику питания через коробку предохранителей.
- Не подсоединяйте провод зажигания (красный) и провод аккумуляторной батареи (жёлтый) напрямую, минуя предохранитель. Провода должны быть подключены к источнику питания через предохранитель.

### ▲ ВНИМАНИЕ

- Если питание не включается (или включается, но сразу же выключается), возможно короткое замыкание провода акустической системы, либо он касается корпуса автомобиля, и активизируется функция защиты. Поэтому провод акустической системы следует проверить.

Если у системы зажигания Вашего автомобиля нет положения АСС, подсоедините провода зажигания к источнику питания, который

- можно включать и выключать с помощью ключа зажигания. Если Вы подключите провода зажигания к источнику питания с постоянной подачей напряжения, например, к проводам аккумуляторной батареи, батарея может разрядиться.
- Если панель управления снабжена крышкой, устройство следует устанавливать таким образом, чтобы его передняя панель при открытии и закрытии не задевала крышку.
  - Если перегорел предохранитель, сначала убедитесь в том, что провода не замыкаются накоротко, а затем замените перегоревший предохранитель новым предохранителем с такими же характеристиками.
  - Изолируйте неприсоединённые провода виниловой лентой или подобным материалом. Во избежание короткого замыкания не снимайте колпачки с неприсоединённых проводов или выводов.
  - Правильно подключите провода акустической системы к соответствующим выводам. Устройство может выйти из строя или перестать работать, если Вы соедините отрицательные провода  $\ominus$  и/или заземлите их на любую металлическую часть автомобиля.
  - Если к системе подключаются только два динамика, подсоедините разъёмы либо к обоим передним, либо к обоим задним выходам (не смешивайте передний и задний выходы). Например, если Вы подсоедините разъём  $\oplus$  левого динамика к переднему выходу, не подсоединяйте разъём  $\ominus$  к заднему выходу.
  - После установки устройства проверьте, правильно ли в автомобиле работают стоп-сигналы, указатели поворота, стеклоочистители и т.д.
  - Установите устройство таким образом, чтобы угол его наклона не превышал 30°.

# Подключение



Если Вы подключите провод зажигания (красный) и провод аккумуляторной батареи (жёлтый) к корпусу автомобиля (земле), это может привести к короткому замыканию, которое в свою очередь может стать причиной пожара. Всегда подключайте эти провода к источнику питания через коробку предохранителей.

## Телевизор (опция)

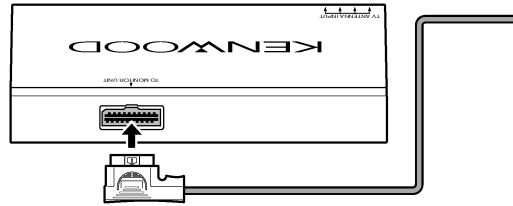

## Устройство автоматической смены компакт-дисков и т.д. (опция)



Соединительный кабель (поставляется с устройством автоматической смены компакт-дисков)

Подсоедините жгут проводов к датчику включения стояночного тормоза, воспользовавшись имеющимся реле соединительных линий.

В целях безопасности убедитесь в том, что датчик парковки подключён.

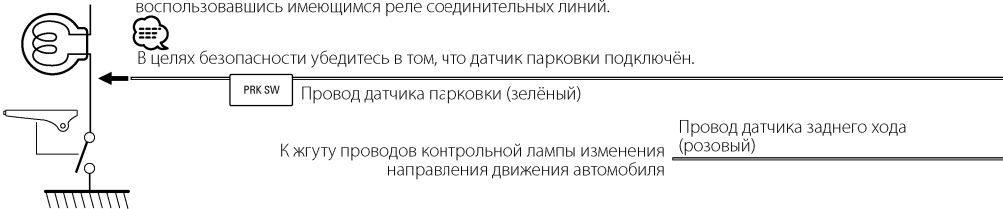

К установленному на руле пульту дистанционного управления

Вход дистанционного пульта управления, установленного на руле (голубой/жёлтый)

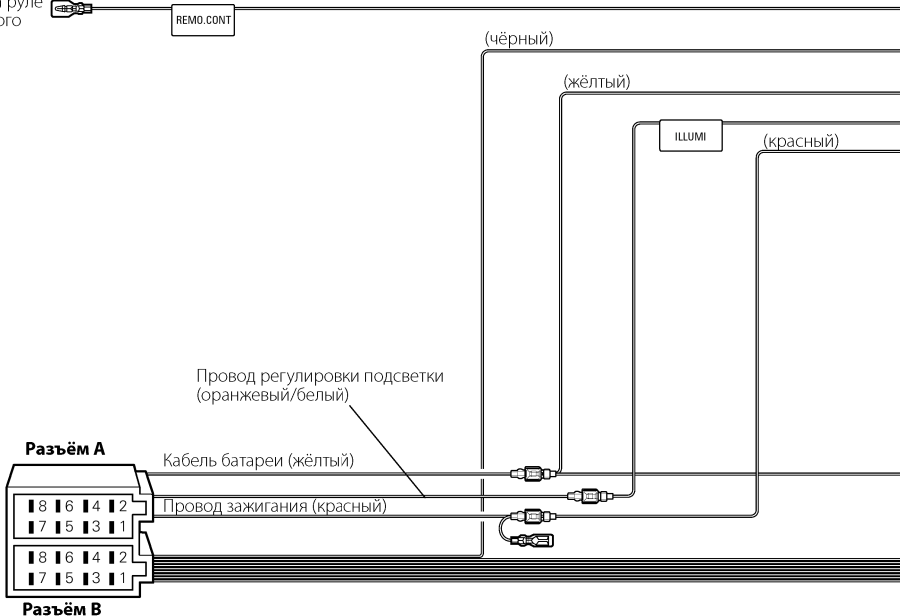

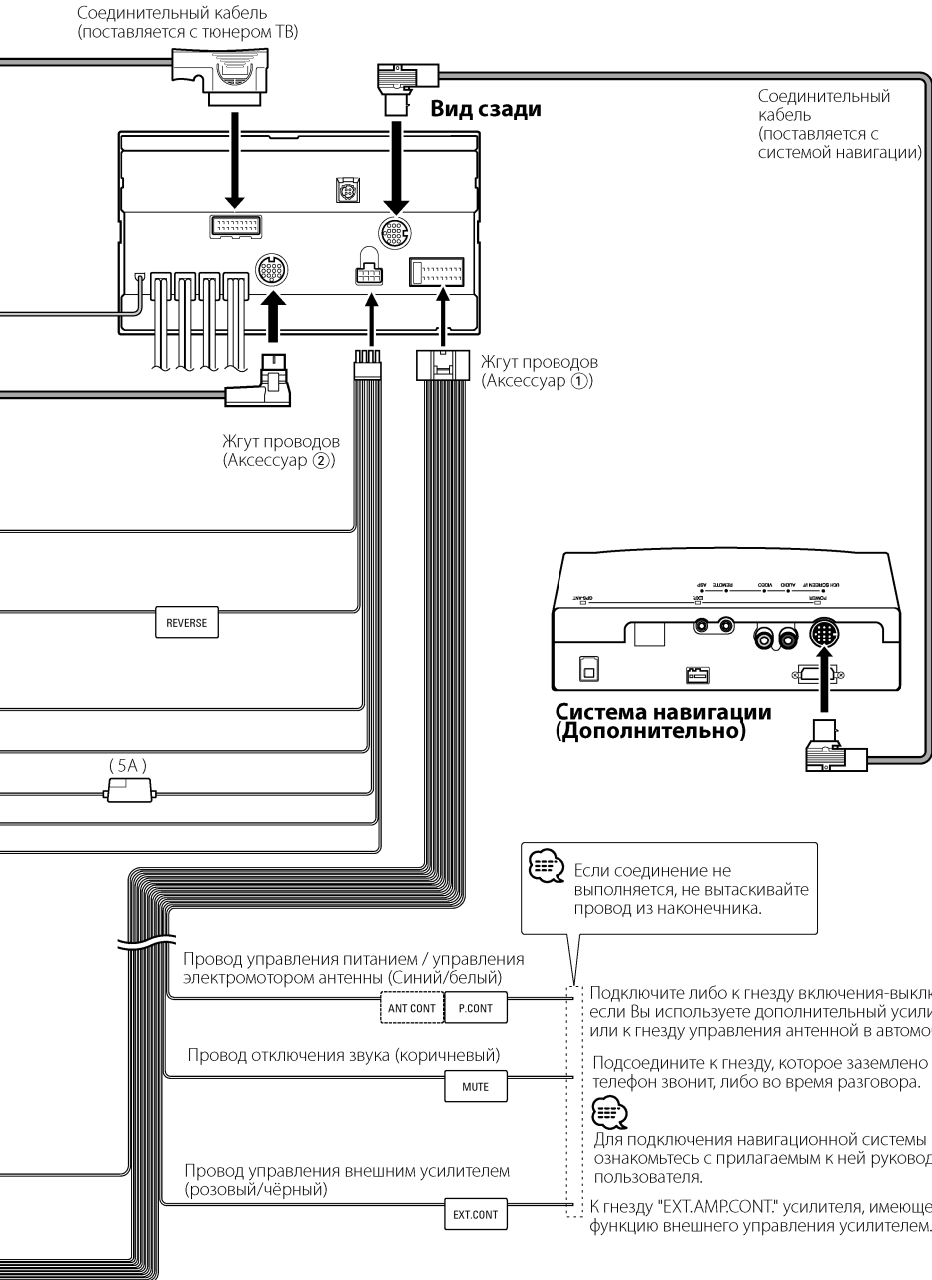

## Подключение разъёма ISO



Расположение штырей у разъёмов ISO зависит от типа автомобиля, который вы водите. Во избежание повреждения устройства следите за правильностью подключения.

Стандартное подключение жгута проводов описано ниже в пункте [1]. Если штыри разъёма ISO расположены так, как описано в пункте [2] или [3], подключение выполните в соответствии с рисунком.

При установке этого устройства в автомобилях фирмы "Volkswagen" и т.д. убедитесь в подключении кабеля, как показано ниже на рис.[2].

- [1] (Стандартная настройка) Штекер А-7 (красный) автомобильного разъёма ISO подключён к зажиганию, а штекер А-4 (желтый) - к постоянному источнику питания.

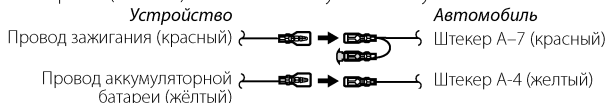

- [2] Штекер А-7 (красный) автомобильного разъёма ISO подключён к постоянному источнику питания, а штекер А-4 (желтый) - к зажиганию.

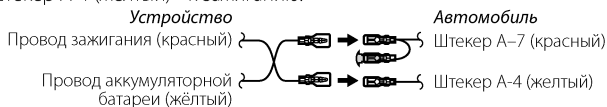

- [3] Штекер А-4 (желтый) автомобильного разъёма ISO не подключён вообще, в то время как штекер А-7 (красный) подключён к постоянному источнику питания (или оба штекера А-7 (красный) и А-4 (желтый) подключены к источнику постоянного тока).

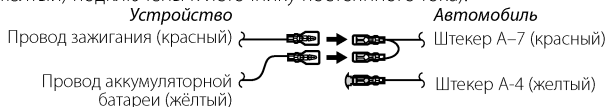

- Когда подключение выполняется, как показано выше в [3], питание устройства не будет подсоединено к ключу зажигания. Поэтому, всегда выключайте питание устройства, когда выключается зажигание. Чтобы подсоединить питание устройства к зажиганию, подсоедините кабель зажигания (АСС...красный) к источнику питания, который может включаться и выключаться с помощью ключа зажигания.

## Таблица функций разъёма

Номера штырьков разъёмов ISO	Цвет кабеля	Функции
<b>Разъём для внешнего источника питания</b>		
А-4	Желтый	Аккумуляторная батарея
А-5	Синий/белый	Управление питанием
А-6	Оранжевый/белый	Регулятор освещённости
А-7	Красный	Зажигание (АСС)
А-8	Чёрный	Заземляющее соединение (земля)
<b>Разъём для акустической системы</b>		
В-1	Фиолетовый	Задний правый (+)
В-2	Фиолетовый/чёрный	Задний правый (-)
В-3	Серый	Передний правый (+)
В-4	Серый/чёрный	Передний правый (-)
В-5	Белый	Передний левый (+)
В-6	Белый/чёрный	Передний левый (-)
В-7	Зелёный	Задний левый (+)
В-8	Зелёный/чёрный	Задний левый (-)

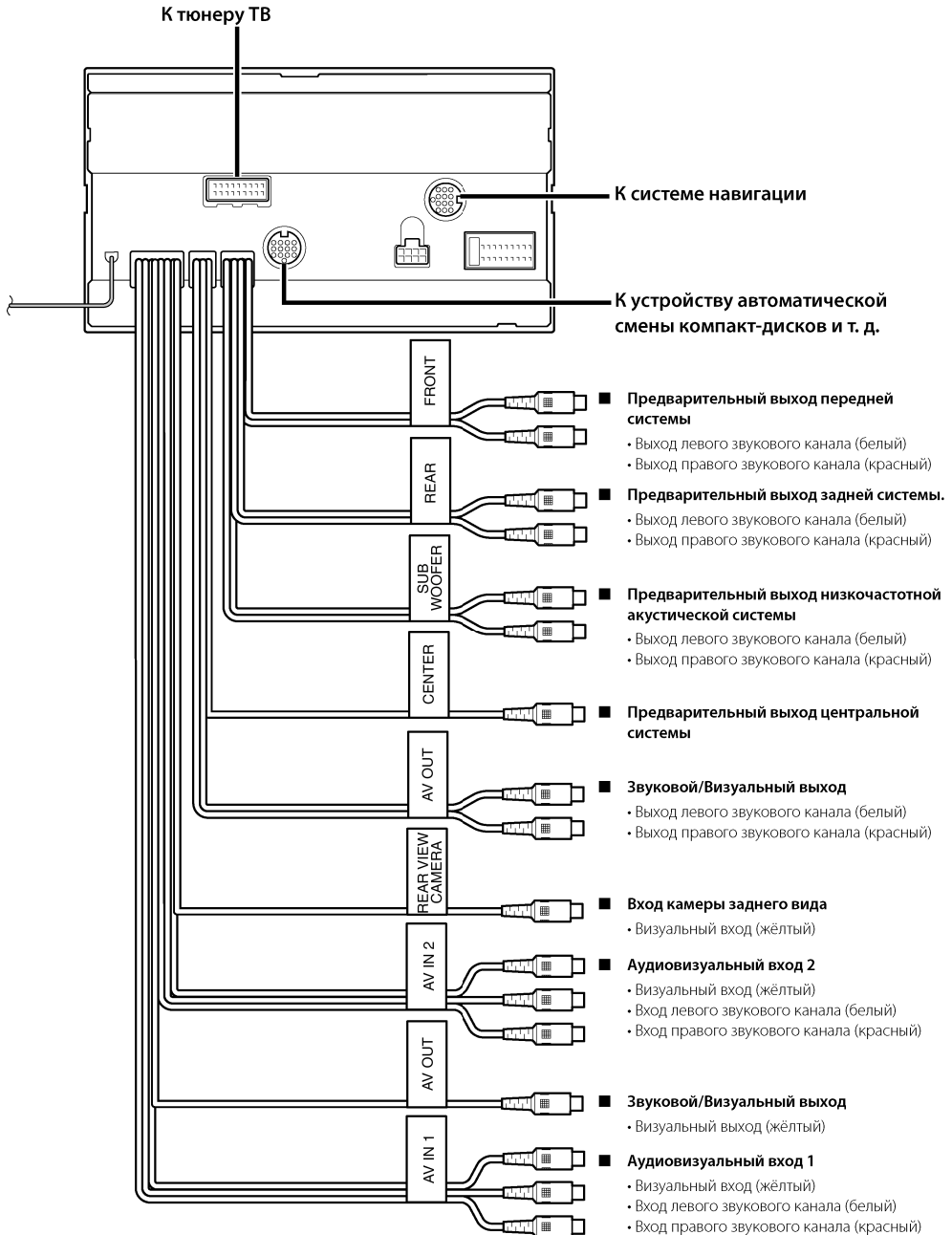

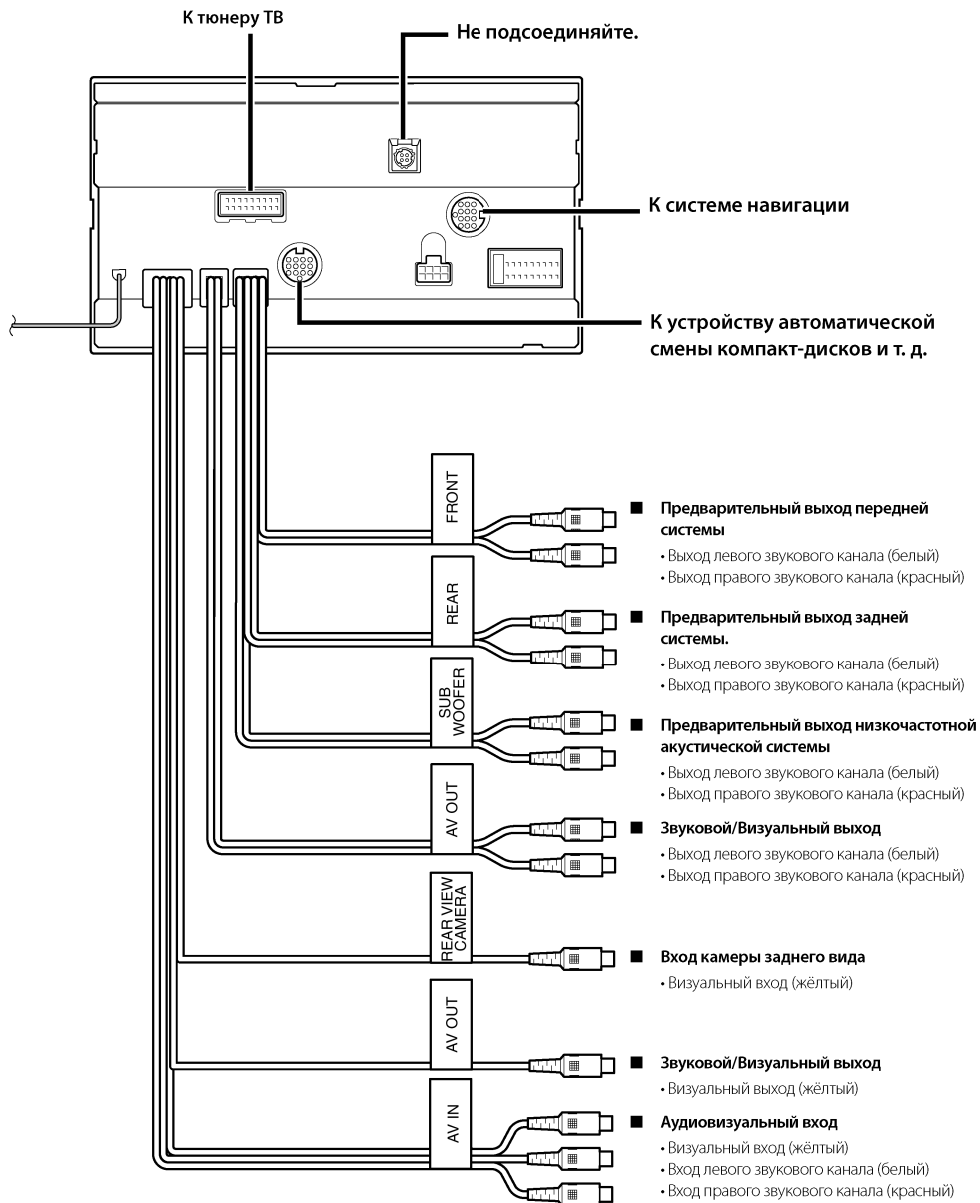



## Установка для блока монитора/проигрывателя

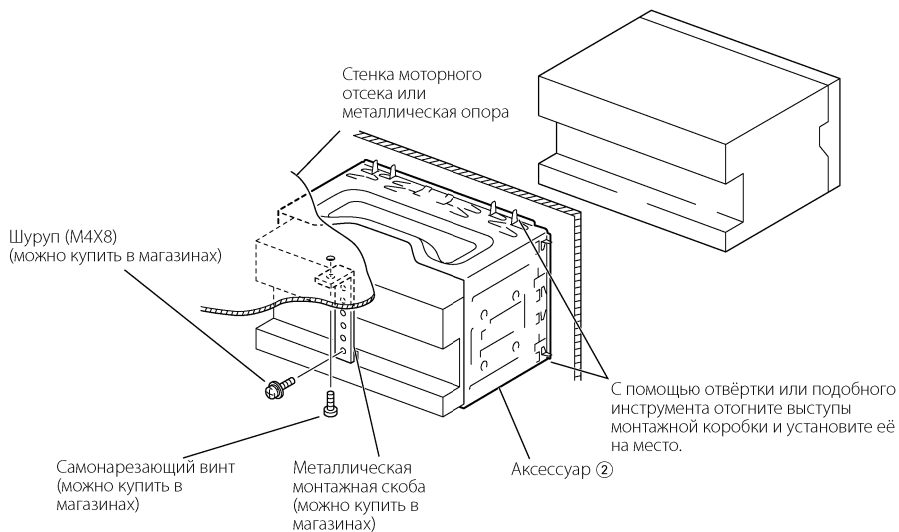

Убедитесь в том, что устройство надёжно установлено на место. Если устройство не будет прочно закреплено, это может привести к неисправности (например, пропуску звука).

## Снятие монитора

### ■ Снятие жёсткой резиновой оправки (накладки)

1. Используя зажимные шпильки приспособления для снятия ③, отожмите два расположенных внизу фиксатора. Опустите рамку и вытяните её вперёд, как показано на рисунке.

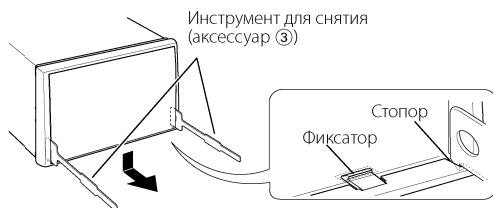

2. Сняв нижний уровень, отожмите два верхних фиксатора.

 Раму можно снять с верхней стороны аналогичным образом.

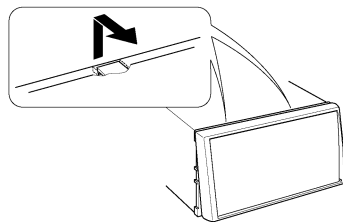

### ■ Снятие устройства

1. Снимите жёсткую резиновую оправку, пользуясь описанием процесса снятия в разделе <Снятие жёсткой резиновой оправки>.
2. Удалите расположенный на задней панели болт с шестигранной головкой и несъёмной шайбой (M4 × 8).
3. Вставьте два приспособления для снятия ③ глубоко в пазы с каждой стороны, как показано на рисунке.

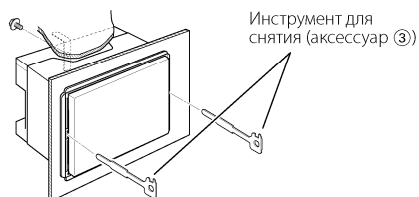

4. Опустите приспособление для снятия вниз и, сжимая устройство, наполовину вытяните его.

 Снимая устройство, будьте осторожны, чтобы не пораниться зажимными шпильками приспособления для снятия.

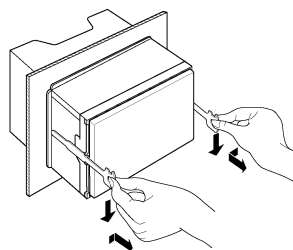

5. Затем вытащите устройство руками, следя за тем, чтобы не уронить его.

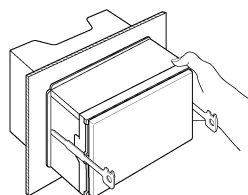

## Установка пульта дистанционного управления

- Установите держатель пульта дистанционного управления (аксессуар ⑤).

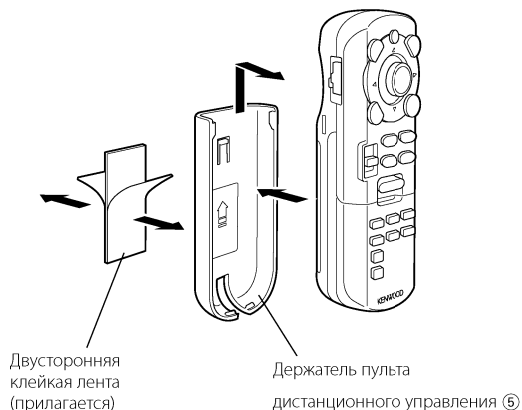

**⚠** Чтобы предотвратить падение пульта дистанционного управления к Вам под ноги, установите его при помощи специального держателя. Если пульт дистанционного управления упадёт под педали, это помешает управлению автомобилем и может стать причиной дорожного происшествия.

---

**KENWOOD**