

KENWOOD

MONITOR MET DVD-ONTVANGER

DDX8027

GEBRUIKSAANWIJZING

Kenwood Corporation



Voor de ingebruikneming.....	4	TV/ VIDEO-bediening	36
Opmerkingen over het weergeven van MP3/WMA/JPEG/MPEG.....	6	Het TV-beeldscherm weergeven	
DDX8027 Basisbedieningen	8	Het eenvoudige bedieningspaneel weergeven	
Basisbediening van de afstandsbediening	10	Het TV-bedieningsscherm weergeven	
Over discs	13	Het TV-menuscherm weergeven	
Inschakelen van de schermmodus	14	Zoekmodus	
Demping van het audiovolume bij een inkomende oproep	15	Automatisch geheugen	
Bediening tijdens de weergave van DVD-video, video-CD , JPEG of MPEG	16	Handmatig geheugen	
Het DVD/VCD/JPEG/MPEG-weergavescherm weergeven		Preselecties kiezen	
Het eenvoudige bedieningspaneel weergeven		Zendernaam instellen	
Het DVD/VCD-bedieningsscherm weergeven		DAB-tunerbediening	42
DVD-disc-menu		Het eenvoudige bedieningspaneel weergeven	
VCD-zoombediening		Het DAB-tunerbedieningsscherm weergeven	
Beeldregeling		Het DAB-tunermenuscherm weergeven	
Informatieweergave		Zoekmodus	
Direct zoeken		Automatisch ensemblegeheugen	
Bediening tijdens de weergave van CD/MP3/WMA/JPEG/MPEG/discwisselaar..	22	Servicepreselectiegeheugen	
Het eenvoudige bedieningspaneel weergeven		Service kiezen	
Het bedieningsscherm voor CD/MP3/WMA/ JPEG/ MPEG/discwisselaar weergeven		Taalfilter	
Het menuscherm voor CD/MP3/WMA/JPEG/MPEG discwisselaar weergeven		Zoeken naar programmatype	
Disc-naam instellen		DAB-informatie	
Map kiezen (tijdens de weergave van MP3/WMA/ JPEG/MPEG)		DAB-bericht	
ID3/WMA-tag weergeven (tijdens MP3/WMA-weergave)		Tekeninvoer	48
Disc kiezen (tijdens weergave met discwisselaar)		Gebruik van het tekeninvoerscherm	
Direct zoeken		Een bron kiezen	49
Tunerbediening	30	Het bedieningsscherm weergeven	
Het eenvoudige bedieningspaneel weergeven		Het bronkeuzescherm weergeven	
Het tunerbedieningsscherm weergeven		De weergavepositie en -kwaliteit van de monitor regelen	50
Het tunermenuscherm weergeven		Het schermbedieningsscherm weergeven	
Zoekmodus		Het afstelscherm voor schuine stand weergeven	
Automatisch geheugen			
Handmatig geheugen			
Preselecties kiezen			
Direct zoeken			
Verkeersinformatie			
Zoeken naar programmatype			
Radiotekst			

Instelmenu	51	Geluidseffectenmenu.....	80
Instelmenu	51	Geluidseffectenmenu	80
Het bedieningsscherm weergeven		Het bedieningsscherm weergeven	
Het instelmenuscherm weergeven		Het geluidseffectenmenuscherm weergeven	
Audio-instelling (andere dan STANDBY-modus)	52	Audiobediening	81
Het instelscherm voor voertuigtype weergeven		Het audiobedieningsscherm weergeven	
Het luidsprekerinstel scherm weergeven		Equalizer	82
Het kanaalniveauscherm weergeven		Het equalizerscherm weergeven	
Luidsprekerinstelling		Parametrische equalizer	
Kanaalniveau		Surroundregeling	84
DTA-instelling		Het surroundregelscherm weergeven	
Instelling van crossover-netwerk		Afstelling van de surroundregeling	
DVD-instelling	58	SRS WOW-regeling.....	86
Het DVD SETUP 1-scherm weergeven		Het SRS WOW-regelscherm weergeven	
Het DVD SETUP 2-scherm weergeven		SRS WOW-gebruikerinstelling	
Het DVD SETUP 3-scherm weergeven		Positie.....	88
Taalinstelling		Het positiescherm weergeven	
Instelling van kinderslotniveau		Nauwkeurige positie-afstelling	
Systeeminstelling.....	62	De instelling van de voorkeuze-afstelling vastleggen in het geheugen	
Het systeem 1-scherm weergeven		De instelling van de voorkeuze-afstelling oproepen	
Het systeem 2-scherm weergeven		Zoneregeling	90
AV-interface	64	Het zoneregelscherm weergeven	
Het AV I/F 1-scherm weergeven		Overzicht van termen.....	91
Het AV I/F 2-scherm weergeven		Oplossen van problemen.....	92
Het AV I/F 3-scherm weergeven		Technische gegevens	97
Gebruikersinterface.....	66		
Het gebruikersinterface 1-scherm weergeven			
Het gebruikersinterface 2-scherm weergeven			
Het gebruikersinterface 3-scherm weergeven			
Afstelling van het aanraakpaneel			
Klok			
Beveiligingscode instellen			
Instellingen vastleggen in het geheugen			
TV-instelling	74		
Het instelscherm voor TV1-zone weergegeven			
Het instelscherm voor TV2-zone weergegeven			
RDS-instelling	75		
Het RDS-instelling 1-scherm weergeven			
Het RDS-instelling 2-scherm weergeven			
DAB-instelling.....	76		
Het DAB-instelscherm weergeven			
Berichtenkeuze			
AMP-bediening	78		
Het AMP-bedieningsscherm weergeven			

Voor de ingebruikneming

⚠ WAARSCHUWING

V voorkom persoonlijk letsel of brand en neem de volgende voorzorgsmaatregelen:

- Voorkom een kortsluiting door nooit metalen voorwerpen (bv. munten of metalen gereedschap) in het toestel te steken of achter te laten.
- Raak de vloeibare kristallen niet aan indien het LCD-display is beschadigd of gebroken vanwege een schok. Deze vloeibare kristallen zijn schadelijk voor uw gezondheid en kunnen zeer ernstige problemen veroorzaken.
- Indien er vloeibare kristallen van het LCD-display op uw huid of kleding zijn gekomen, moet u de vloeibare kristallen direct met water en zeep wegspoelen.

⚠ LET OP

V voorkom beschadiging van het toestel en neem de volgende voorzorgsmaatregelen:

- Zorg dat het toestel op een negatieve 12 Volt gelijkstroomvoeding is geaard.
- Installeer het toestel niet op plaatsen die aan direct zonlicht, overmatige hitte of vochtigheid blootstaan. Vermijd tevens zeer stoffige plaatsen of plaatsen waar het toestel nat zou kunnen worden.
- Plaats het voorpaneel of het voorpaneelhuis niet op plaatsen die aan direct zonlicht, overmatige hitte of vochtigheid blootstaan. Vermijd tevens zeer stoffige plaatsen of plaatsen waar het toestel nat zou kunnen worden.
- Raak de aansluitingen van het toestel of het voorpaneel niet met de vingers aan om beschadiging te voorkomen.
- Het voorpaneel bestaat uit precisie-onderdelen. Stel het voorpaneel derhalve niet aan zware schokken bloot.
- Gebruik voor het vervangen van een zekering uitsluitend een nieuwe zekering met de voorgeschreven stroomsterkte. Het gebruik van een zekering met een andere stroomsterkte veroorzaakt mogelijk een onjuiste werking van het toestel.
- Gebruik geen eigen schroeven. Gebruik uitsluitend de bij het toestel geleverde schroeven. Het gebruik van verkeerde schroeven kan het toestel beschadigen.
- Wanneer het voertuig in beweging is, kunt u geen videobeelden bekijken. Zoek een veilige plaats om te parkeren als u wilt genieten van TV-/videobeelden, en zet uw voertuig op de handrem.

OPMERKING

- Raadpleeg uw Kenwood handelaar indien u problemen of vragen over het installeren heeft.
- Als het toestel niet naar behoren werkt, drukt u op de terugsteloets om het op de fabrieksinstellingen terug te stellen.

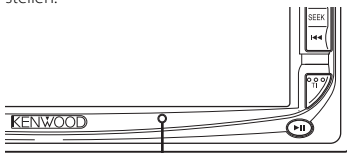

Terugsteloets

Helderheid van de display bij lage temperaturen

Als het kouder wordt, zoals 's winters, is het LCD-scherm van het toestel donkerder dan normaal. De normale helderheid keert terug wanneer de monitor enige tijd aanstaat.

Audio-units die u kunt bedienen van op de DDX8027-ontvanger (vanaf juni 2005):

KTC-V500E, KTC-9090DAB, KHD-C710, KDC-CPS89, KDC-CPS87, KDC-CPS85, KDC-CPS82, KDC-C719, KDC-C717, KDC-C715, KDC-C712, KDC-C669, KDC-C667, KDC-C665, KDC-C662, KDC-C469, KDC-C467, KDC-C465, KDC-C462, KDV-C820, KDC-C719MP, KDC-D301, KDC-D300, KMD-D401, KMD-D400 (Zet de "O"-N-schakelaar, indien voorzien, in de stand "N").

Navigatie-units die u kunt bedienen van op de DDX8027-ontvanger (vanaf juni 2005):

KNA-DV3200, KNA-DV2200

De batterij plaatsen en vervangen

1. Gebruik twee "R03"/"AAA"-batterijen.
Druk op het deksel en schuif het uit om het te verwijderen, zie afbeelding.
2. Let bij het plaatsen van de batterijen op de ⊕ en ⊖ polen.
Volg hierbij de afbeelding in het batterijencompartiment.

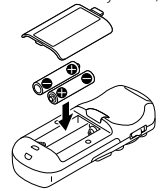

⚠ WAARSCHUWING

Bewaar batterijen die u niet gebruikt buiten het bereik van kinderen. Raadpleeg onmiddellijk een arts als een batterij per ongeluk wordt ingeslikt.



- Plaats de afstandsbediening niet op warme plaatsen zoals boven het instrumentenbord.



- De bijgeleverde batterijen zijn bedoeld om de werking van het toestel te controleren en kunnen een beperkte levensduur hebben.
- Vervang de batterijen door nieuwe zodra u merkt dat de afstand waarover de afstandsbediening werkt, korter wordt.

Schoonmaken van het paneel en de monitor

Wanneer het bedieningspaneel en de monitorpanelen vuil zijn, veegt u ze schoon met een zachte doek (bijvoorbeeld een in de handel verkrijgbare siliconendoek). Als ze erg vuil zijn, kunt u ze schoonmaken door een doek te bevochtigen met een neutraal reinigingsmiddel en vervolgens het reinigingsmiddel te verwijderen met een droge doek. Gebruik geen harde doek of vluchtige chemicaliën (bijvoorbeeld alcohol). Deze kunnen krassen op het paneeloppervlak veroorzaken of de gedrukte letters wissen.

Reinigen van de disk-houder

De disk-houder wordt na verloop van tijd stoffig. Reinig de houder indien nodig. Uw disk's worden namelijk beschadigd indien u deze in een stoffige of vuile disk-houder steekt.

Kondens op de lens

Nadat u de autoverwarming aanzet bij lage temperaturen wordt er mogelijk condens op de lens van de disk-speler gevormd. De lens "beslaat" en disk's kunnen niet worden afgespeeld. Verwijder in zo'n geval de disk en wacht totdat de condens is verdampd. Raadpleeg uw Kenwood handelaar indien het toestel na een tijdje nog niet normaal functioneert.

Regiocodes in de wereld

DVD-spelers zijn voorzien van een regiocode in overeenstemming met het land of gebied voor export en gebruik. Zie de volgende kaart.

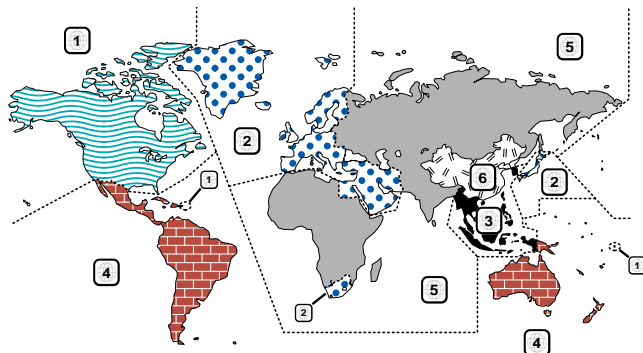

Iconen op DVD's

Icon	Beschrijving
	Toont de code van het gebied waar deze disk kan worden afgespeeld.
	Aantal talen voor de tekst van de audiofunctie. Het nummer in de icon toont het aantal. (max. 8 talen)
	Aantal talen voor de ondertitels. Het nummer in de icon toont het aantal beschikbare talen voor de ondertitels. (max. 32 talen)
	Aantal hoeken voor de perspectief functie. Het nummer in de icon toont het aantal beschikbare hoeken. (max. 9 hoeken)
	Kiesbare aspectverhoudingen. "LB" staat voor "Letter en Box" en "PS" voor "Pan/Scan". In geval van deze ter voorbeeld gegeven aanduiding, kan het 16:9 beeld met het letterbox-formaat worden weergegeven.

Niet-afspeelbare discs

De volgende discs kunnen niet met deze speler worden weergegeven.

- DVD-ROM/DVD-RAM-discs
- CDV-discs (alleen het audiogedeelte kan worden weergegeven)
- Foto-CD-discs
- HQ-VCD/SVCD-discs
- CD-G/CD-EG/CD-EXTRA-discs (alleen het audiogedeelte kan worden weergegeven)
- DVD-audio

Ook kunt u de dvd-r/rw en dvd+r/rw-discs niet weergeven indien ze niet zijn opgenomen in het dvd-videoformaat.

Restricties vanwege verschillen in discs

Verbods-
icoon



Bepaalde DVD's en VCD's kunnen uitsluitend met bepaalde weergavefuncties worden afgespeeld, in overeenstemming met de intenties van de fabrikant van de software. Deze speler geeft discs weer in overeenstemming met de intenties van de software-fabrikant en bepaalde functies kunnen derhalve niet voor bepaalde discs worden gebruikt. Lees de aanwijzingen die bij iedere disk worden geleverd. Indien een "verbodicoon" op het scherm van de aangesloten TV wordt getoond, betekent dit dat de geplaatste disk bepaalde restricties heeft.

De afbeeldingen van de display en het voorpaneel in deze gebruiksaanwijzing zijn slechts voorbeelden en zijn bedoeld om het gebruik van de bedieningsorganen te verduidelijken. Derhalve kan het voorkomen dat datgene wat op de afgebeelde display afwijkt van wat in werkelijkheid op de display kan verschijnen.

Verklaring van pictogrammen gebruikt in deze gebruiksaanwijzing



Duidt de toetsbediening op de ontvanger aan.



Duidt de toets aan die u moet aanraken.



Duidt de bediening van toetsen of joysticks op de afstandsbediening aan.



De beginwaarde van elke instelling wordt getoond.



Geeft bijkomende informatie of een bedieningsadvies.

Opmerkingen over het weergeven van MP3/WMA/JPEG/MPEG

Dit toestel kan MP3 (MPEG1 audiolaag 3)/WMA/JPEG/MPEG (MPEG 1/MPEG 2) weergeven. Houd er evenwel rekening mee dat de **aanvaardbare geluidsdragers en formaten voor opname van MP3/WMA/JPEG/MPEG beperkt zijn. Let op de volgende restricties bij het schrijven van MP3/WMA/JPEG/MPEG.**

Aanvaardbare geluidsdragers

De geluidsdragers voor opname van MP3/WMA/JPEG/MPEG die door dit toestel worden aanvaard, zijn CD-ROM, CD-R, CD-RW, DVD-R/RW en DVD+R/RW.

Om problemen tegen te gaan moet u bij gebruik van CD-RW een volledige formattering uitvoeren in plaats van een snelle formattering.

Aanvaardbare opnameformaten

De volgende formaten zijn beschikbaar voor de met dit toestel te gebruiken geluidsdragers. Tussen haakjes het maximum aantal tekens voor de bestandsnaam, inclusief scheidingstekens ("") en extensie van drie tekens.

- ISO 9660 niveau 1 (12 tekens)
- ISO 9660 niveau 2 (31 tekens)
- Joliet (64 tekens)
- Romeo (128 tekens)

Maximaal 200 tekens kunnen worden weergegeven in het formaat voor lange bestandsnamen. Zie de gebruiksaanwijzing van het branderprogramma en het onderstaande Invoeren van bestands- en mapnamen voor een lijst van beschikbare tekens.

De met dit toestel weer te geven geluidsdragers hebben de volgende beperkingen:

- Maximum aantal directory niveaus: 8
 - Maximum aantal bestanden per map: 255
 - Maximum aantal tekens voor de mapnaam: 200
 - Maximum aantal mappen: 254
- MP3/WMA/JPEG/MPEG die in andere dan de bovenvermelde formaten werden geschreven, worden mogelijk niet naar behoren weergegeven en hun bestands- en mapnamen worden niet goed weergegeven.

Instellingen voor uw MP3/WMA/JPEG/MPEG-encoder en CD/DVD-brander

Kies voor het comprimeren van audiogegevens in MP3/WMA-gegevens met behulp van de MP3/WMA-encoder voor de volgende instellingen.

MP3/WMA

- Overdrachtsbitsnelheid: MP3: 32 —320 kbps
WMA: 48 —192 kbps
- Bemonsteringsfrequentie: MP3: 32, 44,1, 48 kHz
WMA: 32, 44,1, 48 kHz

Kies voor het comprimeren van video/audiogegevens in JPEG/MPEG-gegevens met behulp van de JPEG/MPEG-encoder voor de volgende instellingen.

JPEG

- Beeldformaat:
Basislijnformaat: 5.120 (B) x 3.840 (H) pixels
(maximumformaat)*1
Progressief formaat: 2.048 (B) x 1.536 (H) pixels
(maximumformaat)*2

MPEG

- Videoformaat: MPEG1, MPEG2
- Beeldformaat:
MPEG1: 320x240, 352x240 (NTSC), 352x288 (PAL)
MPEG2: 640x480, 704x480 (NTSC), 704x576 (PAL)
- Audioformaat: MPEG1 audiolaag 2
- Overdrachtsbitsnelheid: 32—384 kbps CBR
- Bemonsteringsfrequentie: 32, 44,1,48 kHz

Wanneer u uw CD/DVD-brander gebruikt om MP3/WMA/JPEG/MPEG op te nemen tot de maximale capaciteit van de disc, moet u bijkomend schrijven uitschakelen. Voor het tot maximale capaciteit beschrijven van een lege disk in één keer klikt u Disc at Once aan.



- De weergavemodus kan mogelijk niet worden uitgevoerd wanneer functies van Windows Media Player 9 of hoger gedeeltelijk worden gebruikt.
- *1 Een deel van het beeld wordt niet weergegeven als het formaat van een beeld het maximum overschrijdt.
- *2 Een beeld wordt niet weergegeven als het formaat van een beeld het maximum overschrijdt.
- Gebruik DVD-media voor het schrijven van MPEG 2-gegevens.
- Stel de DVD-brander op "Disc at once" in wanneer u gegevens op DVD-media schrijft.

Invoeren van een ID3-label

De ID3-tag die wordt weergegeven is ID3 versie 1.x. Raadpleeg de lijst met codes voor de precieze code.

0	1	2	3	4	5	6	7	8	9	A	B	C	D	E	F
1	.	!	"	#	\$	%	&	'	()	*	+	,	-	.
2	:	"	"	"	"	"	"	"	"	"	"	"	"	"	"
3	#	3	C	S	c	s	c	s	3	A	O	ä	ö		
4	S	4	D	T	d	t	D	T	d	T	D	T	d	T	D
5	%	5	E	U	e	u	E	U	e	u	E	U	e	u	E
6	&	6	F	V	f	v	F	V	f	v	F	V	f	v	F
7	'	7	G	W	g	w	G	W	g	w	G	W	g	w	G
8	(8	H	X	h	x	H	X	h	x	H	X	h	x	H
9)	9	I	Y	i	y	I	Y	i	y	I	Y	i	y	I
A	.	A	J	Z	j	z	J	Z	j	z	J	Z	j	z	J
B	+	B	K	T	k	t	K	T	k	t	K	T	k	t	K
C	!	C	L	\	l	\	L	\	l	\	L	\	l	\	L
D	-	D	M		m		M		m		M		m		M
E	.	E	N	^	n	^	N	^	n	^	N	^	n	^	N
F	/	F	O	_	o	_	O	_	o	_	O	_	o	_	O

Invoeren van bestands- en mapnamen

U kunt voor de bestands- en mapnaam uitsluitend tekens gebruiken die voorkomen in de tabel met codes.

Bij invoer van enige andere tekens worden de bestands- en mapnamen niet goed weergegeven. Het kan ook zijn dat ze niet juist worden weergegeven afhankelijk van de gebruikte CD/DVD-brander.

Het MP3/WMA/JPEG/MPEG-bestand moet de MP3/WMA/JPEG/MPEG-extensie (.mp3/.wma/.jpg/.mpg) hebben.



- Als u voor de bestandsnaam tekens invoert die niet in de lijst met codes voorkomen, wordt het bestand mogelijk niet juist weergegeven.

Bestanden naar een geluidsdrager schrijven

Wanneer u een geluidsdrager met MP3/WMA/JPEG/MPEG-gegevens plaatst, controleert het toestel alle gegevens op de geluidsdrager. Als de geluidsdrager veel mappen of niet-MP3/WMA/JPEG/MPEG-bestanden bevat, kan het lang duren voordat het toestel de weergave van MP3/WMA/JPEG/MPEG start.

Bovendien kan het even duren voordat het toestel naar het volgende MP3/WMA/JPEG/MPEG-bestand gaat of wordt de bestand- of mapzoekfunctie niet probleemloos uitgevoerd.



Het plaatsen van een dergelijke geluidsdrager kan een luid geluid produceren waardoor de luidsprekers beschadigd kunnen worden.

- Probeer geen geluidsdrager weer te geven die een niet-MP3/WMA/JPEG/MPEG-bestand met de MP3/WMA/JPEG/MPEG-extensie bevat.
Het toestel beschouwt niet-MP3/WMA/JPEG/MPEG-bestanden ten onrechte als MP3/WMA/JPEG/MPEG-gegevens als ze de MP3/WMA/JPEG/MPEG-extensie hebben.
- Probeer geen geluidsdrager weer te geven die niet-MP3/WMA/JPEG/MPEG-bestanden bevat.

Weergavevolgorde van MP3/WMA/JPEG/MPEG

Tijdens het weergeven, zoeken naar mappen of bestanden of kiezen van mappen worden de bestanden en mappen behandeld in de volgorde waarin ze werden geschreven door de CD/DVD-brander.

Hier door is het mogelijk dat de volgorde waarin ze worden weergegeven anders is dan verwacht. U kunt de volgorde waarin MP3/WMA/JPEG/MPEG-gegevens worden weergegeven, instellen door ze op een geluidsdrager zoals een CD-R te schrijven en hun bestandsnamen te laten beginnen met weergavevolgordenummers van "01" tot "99", afhankelijk van uw CD/DVD-brander.

JPEG

JPEG is een gestandaardiseerde beeldcompressiemethode. JPEG staat voor Joint Photographic Experts Group, de oorspronkelijke naam van de commissie die de standaard heeft geschreven. JPEG is ontworpen voor het comprimeren van zowel vierkleuren- als grijswaardenbeelden.

MPEG 1

De meest gebruikte toepassingen van de MPEG 1-standaard bieden een videoresolutie van of 352-op-240 bij 30 frames per seconde (fps). Dit levert een videokwaliteit die iets lager is dan de kwaliteit van conventionele VCR-video's.

MPEG 2

MPEG 2 biedt resoluties van 720x480 en 1280x720 bij 60 fps (NTSC), met volwaardige CD-kwaliteitsaudio. Dit volstaat voor alle TV-hoofdstandaards, NTSC en zelfs PAL inbegrepen. MPEG 2 wordt gebruikt met DVD-ROM's. Met MPEG-2 kan 2 uur video in enkele gigabytes worden gecomprimeerd.

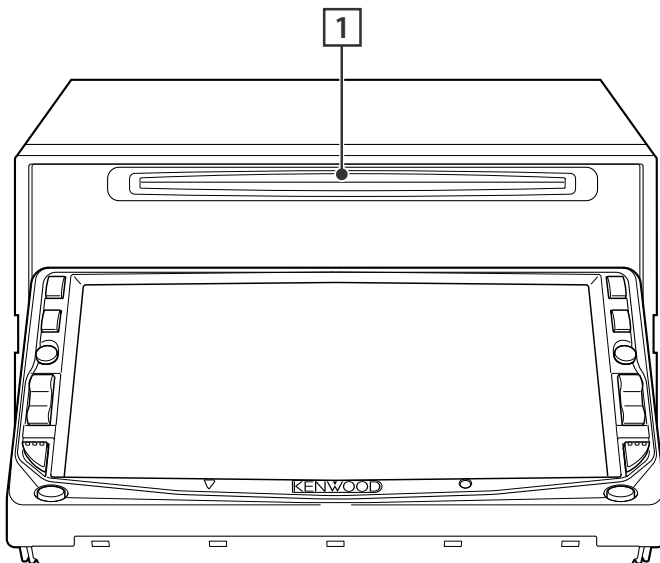
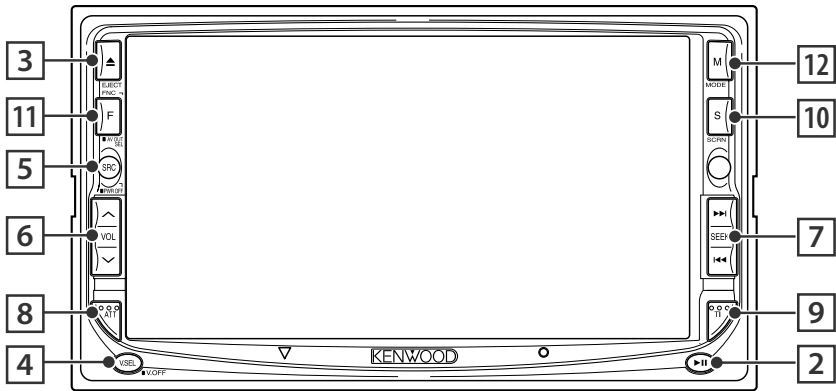

1 Disk weergeven
[Disc insertion slot]

Een disc wordt weergegeven wanneer u ze in de gleuf legt.

2 Weergave/pauze
[▶||]-toets

Pauzeert en herhaalt weergave van een disc.

3 Disc uitwerpen
[Eject]-toets

De disc wordt uitgeworpen.

**4 Videobronkeuze
[V.SEL]-toets**

De videobronkeuze wijzigt bij elk druk op de toets als volgt.

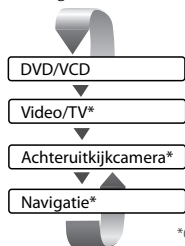

*Optioneel accessoire

U kunt de videoweergave ook uitschakelen door de toets langer dan 1 seconde ingedrukt te houden. Wanneer u nogmaals op de toets drukt, wordt de vorige videoweergave opnieuw ingeschakeld.

**5 Audiobronkeuze/spanning
[SRC]-toets**

De audiobronkeuze wijzigt bij elke druk op de toets als volgt.

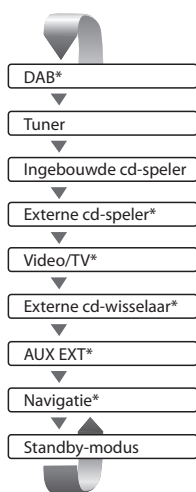

*Optioneel accessoire

U kunt ook de spanning uitschakelen door de toets langer dan 1 seconde ingedrukt te houden. Wanneer u nogmaals op de toets drukt, wordt de spanning ingeschakeld.

**6 Volumeregeling
[VOL]-toets**

Regelt het volume.

**7 Track/zender-keuzetoetsen
[SEEK]-toets**

Kiest een muziek of hoofdstuk, track of frequentie.

**8 Demper
[ATT]-toets**

Dempt het volume.
Druk opnieuw om demping te annuleren.

**9 Verkeersinformatie
[TI]-toets**

Schakelt de verkeersinformatiefunctie in of uit. (bladzijde 34)

**10 Scherminstelling/Dimmer
[SCRN]-toets**

Geeft het schermbedieningsscherm of het afstelscherm voor schuine stand weer. (bladzijde 50)
De instelling van de dimfunctie is ingesteld op "Manual" op het schermbedieningsscherm; de dimfunctie wordt in- of uitgeschakeld wanneer de toets langer dan 1 seconde wordt ingedrukt. (bladzijde 50)

**11 Functie
[FNC]-toets**

De videobronfunctie wijzigt als volgt bij elke druk op de toets.



Verandert de bron die wordt uitgevoerd via de aansluiting AV OUTPUT wanneer de toets langer dan 1 seconde wordt ingedrukt.

**12 Inschakelen van de schermmodus
[MODE]-toets**

Verandert de schermmodus. (bladzijde 14)
Het DVD-disc-menuscherm verschijnt wanneer de toets langer dan 1 seconde ingedrukt houdt. (bladzijde 20)



- Het DVD-disc-menuscherm is niet beschikbaar wanneer het bovenste menu van de DVD wordt getoond.



- Met uitzondering van het navigatiesysteem wordt het display ingeschakeld bij het inschakelen van de parkeerrem.
- "Navigation Source" van <AV-interface> moet op "On" worden ingesteld om ook navigatie als audiobron te kunnen kiezen met de [SRC]-toets. (bladzijde 64)
- De schakelknop van de auto moet op "Reverse" worden gezet om de videoweergave van de achteruitkijkcamera (R-CAM) in te schakelen.

Basisbediening van de afstandsbediening

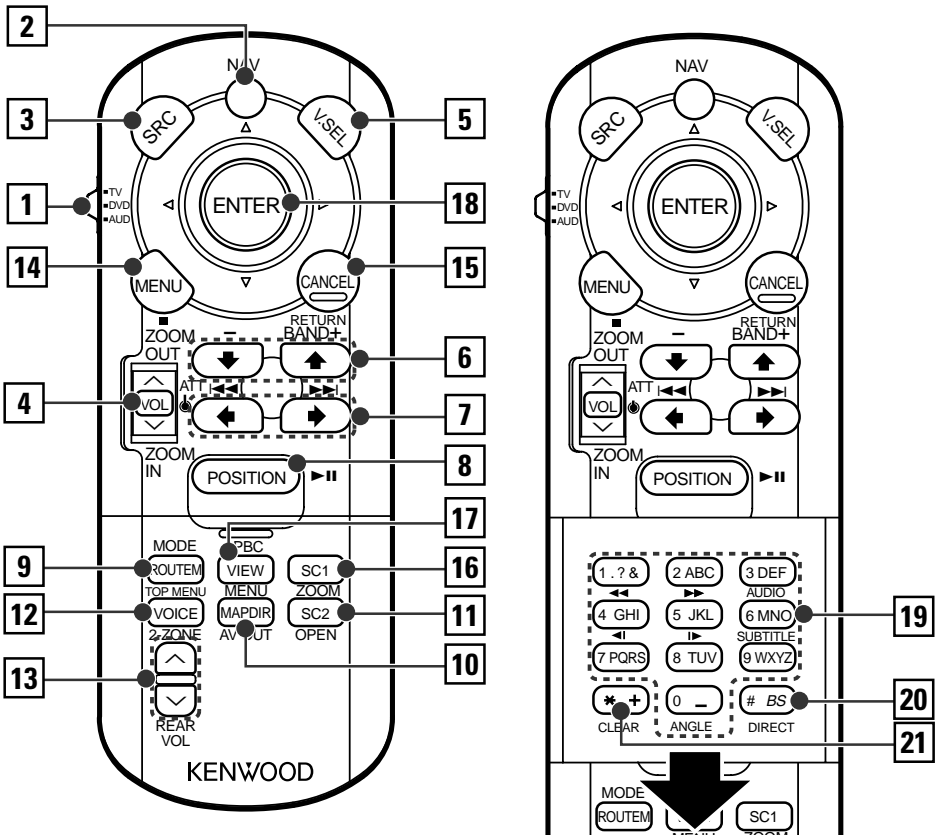

1 Moduskeuzeschakelaar van de afstandsbediening

Kiest één van de volgende afstandsbedieningsmodi wanneer de AV-bedieningsmodus wordt ingeschakeld met de [NAV]-schakelaar.

TV: TV-bron

DVD: ingebouwde DVD/VCD/CD/MP3/WMA/JPEG/MPEG-spelerbron

AUD: tunerbron of aangesloten discwisselaarbron

2 [NAV]-schakelaar

Druk op de schakelaar totdat hij wordt vergrendeld om de bedieningsmodus van het navigatiesysteemfunctie in te voeren. Druk nogmaals op de schakelaar om terug te keren naar de AV-bedieningsmodus.

3 [SRC]-toets

De audiobron wijzigt bij elke druk op de toets.

4 [VOL]-toets

DISC TV TUNER

Regelt het volume.

Wanneer u op de toets drukt, wordt het volume gedempt. Wanneer u nogmaals op de toets drukt, keert het volume terug naar het vorige niveau.

NAV

Vergroting en verkleining van de kaartaanwijzing.

5 [V.SEL]-toets

De videobronkeuze wijzigt bij elk druk op de toets als volgt.

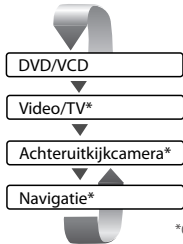

*Optioneel accessoire



- De schakelknop van de auto moet op "Reverse" worden gezet om de videoweergave van de achteruitkijkcamera (R-CAM) in te schakelen.

6 [BAND]-toets

DISC (wanneer [1] op "DVD" of "AUD" staat)

+: kiest de volgende disc.

-: kiest de vorige disc.

TV (wanneer [1] op "TV" of "AUD" staat)

BAND: Schakelt naar TV1, TV2, VIDEO1 of VIDEO2.

TUNER (wanneer [1] op "AUD" staat)

+: schakelt naar de FM1-, FM2- of FM3-golfband.

-: schakelt naar de AM-golfband.

NAV

Kiest het icoon.

7 [◀◀]/[▶▶]-toets

DISC (wanneer [1] op "DVD" of "AUD" staat)

Kiest een fragment.

TV (wanneer [1] op "TV" of "AUD" staat)

Kies een kanaal.

TUNER (wanneer [1] op "AUD" staat)

Kiest een zender.

NAV

Een icoon kiezen, horizontaal door de tekens scrollen.

8 [▶II]-toets

DISC (wanneer [1] op "DVD" of "AUD" staat)

Geeft weer of pauzeert.

TV (wanneer [1] op "TV" of "AUD" staat)

TUNER (wanneer [1] op "AUD" staat)

Kiest de zoekmodus.

(zie bladzijde 32/39/44 voor de <Zoekmodus>)

NAV

Huidige positie.

9 [TOP MENU]-toets

DVD (wanneer [1] op "DVD" staat)

Roept het bovenste menu van DVD-disc-menu op.

DISC TV TUNER (wanneer [1] op "TV" of "AUD" staat)

De schermmodus wordt veranderd. (bladzijde 14)

NAV

Weergave van route-optiemenu.

10 [AV OUT]-toets

DISC TV TUNER

Kiest een AV-bron die via de AV OUTPUT-poort wordt uitgevoerd.

NAV

Wisselt tussen de weergave van de navigatiekaart in de richting waarin men rijdt en in de richting van het noorden.

11 [OPEN]-toets

DISC TV TUNER

Bij elke druk op de toets verschuift het paneel.

Na de volledig geopende stand wordt het paneel gesloten.

NAV

Gaat onmiddellijk naar de functie vastgelegd in snelkoppeling 2.

12 [2-ZONE]-toets

DISC TV TUNER

Schakelt de zonefunctie aan of uit bij elke druk op de toets.

(zie bladzijde 90 voor de <Zoneregeling>)

NAV

Geeft stembegeleiding weer.

13 [REAR VOL]-toets

DISC TV TUNER

U kunt het achterkanaalvolume regelen wanneer de zonefunctie is ingeschakeld.

14 [MENU]-toets

DVD (wanneer [1] op "DVD" staat)

Stopt de weergave van de ingebouwde disc-speler.

NAV

Menuweergave.

15 [CANCEL]-toets

DVD VCD (wanneer [1] op "DVD" staat)

Keert terug naar het vorige scherm wanneer het DVD/VCD-disc-menu wordt weergegeven.

NAV

Terugkeren.

DVD	: een bediening tijdens de weergave van DVD
VCD	: een bediening tijdens de weergave van VCD
DISC	: een bediening tijdens de weergave van DVD, VCD, CD, MP3/WMA/JPEG/MPEG of MD
TV	: een bediening tijdens de weergave van een TV-bron
TUNER	: een bediening tijdens de weergave van een FM/AM-uitzendbron
NAV	: een bediening tijdens de navigatiebedieningsmodus (KNA-DV2100, KNA-DV3100, KNA-DV4100)

16 [ZOOM]-toets**DVD** **VCD** (wanneer **1** op "DVD" staat)

Bij elke druk op de toets verandert de zoomfactor.

NAV

Gaat onmiddellijk naar de functie vastgelegd in snelkoppeling 1.

17 [MENU]-toets**DVD** (wanneer **1** op "DVD" staat)

Roept het DVD-disc-menu op

VCD (wanneer **1** op "DVD" staat)

Schakelt de PBC-functie (weergaveregeling) in of uit.

NAV

Wisselt tussen de 2D- en 3D-kaartweergave.

18 Joystick**DVD**

Voert uw keuze in van in het DVD-disc-menu.

NAV

Scrollen door de kaart, verplaatsen van de cursor.

U kunt ook de toets gebruiken om uw keuze in te voeren.

19 [0] – [9]-toets**TV** (wanneer **1** op "TV" staat)**TUNER** (wanneer **1** op "AUD" staat)**C-7A** — **EMND**: roept de zenders in het geheugen op.**NAV**

U kunt een teken/nummer invoeren.

[SUBTITLE]-toets**DVD** (wanneer **1** op "DVD" staat)**EMND**: Verandert een ondertitelingstaal.**[AUDIO]-toets****DVD** (wanneer **1** op "DVD" staat)**C-DEF**: Verandert een audiotaal.**[◀◀]/[▶▶]-toets****DVD** **VCD** (wanneer **1** op "DVD" staat)**◀◀**: Snel teruglopen (terugspoelen). De snelheid verandert bij elke druk op een van de toetsen.**▶▶**: Snel vooruitspoelen. De snelheid verandert bij elke druk op een van de toetsen.**[◀1]/[1▶]-toets****DVD** (wanneer **1** op "DVD" staat)**◀1**: langzaam terugspoelen.**1▶**: langzaam vooruitspoelen.**[ANGLE]-toets****DVD** (wanneer **1** op "DVD" staat)**C-↵**: Verandert de beeldhoek**20 [DIRECT]-toets**

Kiest de directe zoekmodus.

(zie bladzijde 21/29/34 voor <Direct zoeken>)

21 [CLEAR]-toets**DVD** (wanneer **1** op "DVD" staat)

Wist een numerieke waarde die u tijdens het direct zoeken in de ingebouwde disc-speler hebt ingevoerd.

Over discs

Omgaan met discs

- Raak het opnamevlak van de disc niet aan.

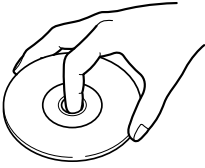

- CD-R/RW-, DVD-R/RW- en DVD+R/RW-discs worden gemakkelijker beschadigd dan een gewone muziek-CD. Lees de waarschuwingen op de verpakking voordat u een CD-R/RW-, DVD-R/RW- of DVD+R/RW-disc gebruikt.
- Kleef geen tape, sticker, enz. op de disc. Gebruik evenmin een disc waarop één van deze materialen is gekleefd.

Gebruik van een nieuwe disc

Bramen aan de opening in het midden van de disc of op de buitenrand van de disc moeten met een balpen of dergelijke worden verwijderd voordat u de disc gebruikt.

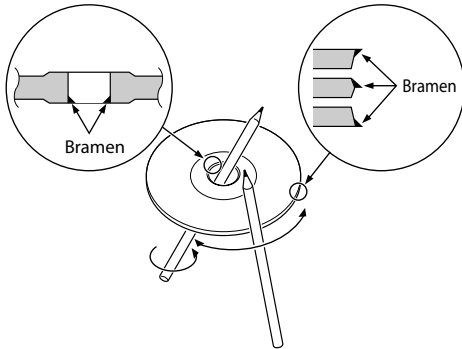

Voorwerpen in disc-vorm

Steek geen voorwerpen die de vorm van een disc hebben, in het toestel.

Disc reinigen

Veeg de disc schoon van het midden naar de buitenkant.

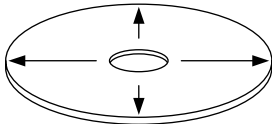



Discs verwijderen

Verwijder discs uit deze unit door horizontaal uittrekken.

Discs die niet kunnen worden gebruikt

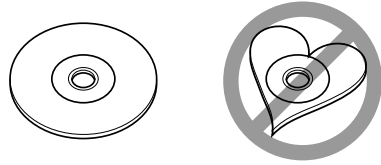
- Discs die niet rond zijn, kunnen niet worden gebruikt.



- Discs met verkleuring of vuil op het opnamegebied kunnen niet worden gebruikt.
- Dit toestel kan uitsluitend Cd's met één van de -labels weergeven. Discs zonder het label kunnen niet op dit toestel worden weergegeven.
- Een niet-gefinaliseerde CD-R of CD-RW kan niet worden afgespeeld. (Raadpleeg de instructies van de CD-brander software en de gebruiksaanwijzing van uw CD-brander voor details over het afwerkingsproces.)

Bewaren van Cd's

- Laat discs niet achter op plaatsen die blootstaan aan direct zonlicht (op de stoel, het instrumentenbord, enz.) en hoge temperaturen.
- Berg discs in hun doosjes op en bewaar ze op een geschikte plaats zoals een disc-kast.

Inschakelen van de schermmodus

De schermmodus van de monitor verandert bij elke druk op de [MODE]-toets.

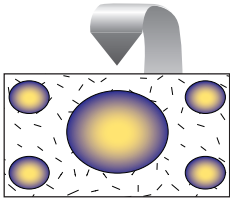
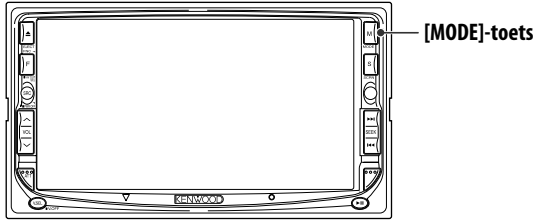

Volledige beeldmodus (FULL)

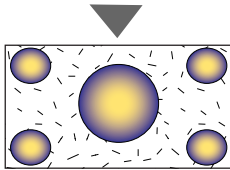

Uitgevulde beeldmodus (JUST)

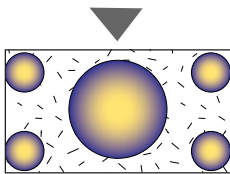

Cinema-beeldmodus (CINEMA)

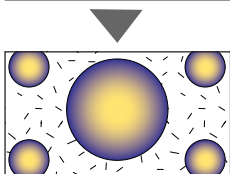

Zoombeeldmodus (ZOOM)

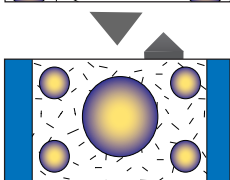

Normale beeldmodus (NORMAL)



- Wanneer u het menu, het eenvoudig bedieningspaneel of navigatie kiest, wordt het display automatisch in de volledige beeldmodus getoond. De schermmodus van deze displays kan niet worden gewijzigd.
- U kunt de schermmodus voor DVD/VCD-, TV- en videobeelden instellen.

Demping van het audiovolume bij een inkomende oproep

Bij een inkomende oproep, pauzeert het systeem automatisch.

Bij een inkomende oproep...

Het telefoonoproepscherm ("CALL") verschijnt en het systeem pauzeert.

Telefoonoproepscherm ("CALL")



Als u tijdens de oproep wilt blijven luisteren naar de audiobron...



Het systeem hervat de audioweergave tijdens de oproep.

Aan het einde van de oproep...

Haak de telefoon in.

Het systeem hervat de weergave automatisch.

Bediening tijdens de weergave van DVD-video, video-CD, JPEG

Er verschijnen verschillende bedieningsschermen tijdens de weergave van DVD-video (DVD), video-CD-disc (VCD) of een JPEG- en MPEG-bestand.

Het DVD/VCD/JPEG/MPEG-weergavescherm weergeven

U kunt de volgende bedieningen gebruiken tijdens de weergave van DVD/VCD/JPEG/MPEG-beelden.



DVD-weergavescherm

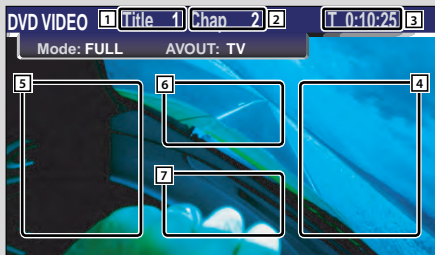

- 1 Titelnnummerweergave
- 2 Hoofdstuknummerweergave
- 3 Speelduurweergave
- 4 Zone voorwaarts hoofdstuk zoeken
Kiest het volgende hoofdstuk.
- 5 Zone achterwaarts hoofdstuk zoeken
Kiest het vorige hoofdstuk.
- 6 Zone DVD-disc-menubedieningstoets (bladzijde 20)



- Wanneer u deze toets aanraakt tijdens de weergave van het DVD-menu, wordt overgeschakeld naar scherm markeren. (bladzijde 20).

- 7 Zone informatieweergavetoets (bladzijde 21)

VCD-weergavescherm

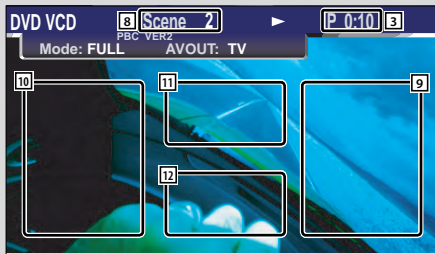

- 8 Scène/tracknummerweergave
- 9 Zone voorwaarts scène/track zoeken
Kiest de volgende scène (wanneer PBC aan staat) of track (wanneer PBC uit staat).
- 10 Zone achterwaarts scène/track zoeken
Kiest de vorige scène (wanneer PBC aan staat) of track (wanneer PBC uit staat).
- 11 Zone zoomregeltoetsen
Geeft de zoomregeltoetsen weer (bladzijde 20).
- 12 Zone informatieweergavetoets (bladzijde 20)



- Voor DVD/VCD-weergave, DVD/VCD-beeldkeuze of toetsbedieningen van de regelenheid, zie <DDX8027 Basisbedieningen> (bladzijde 8).
- De informatieweergave wordt na ongeveer 5 seconden automatisch gewist. De informatie wordt tevens automatisch weergegeven bij updating (bladzijde 66).

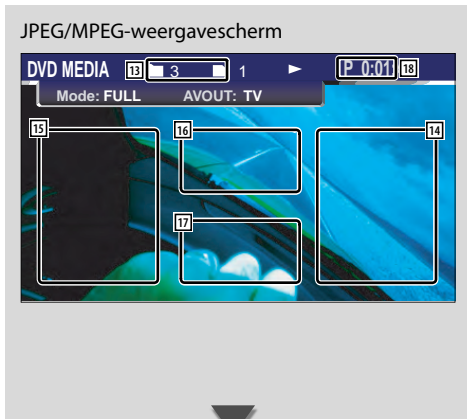

- 13 Map/bestandnummerweergave
- 14 Zone voorwaarts bestand zoeken
Kiest de volgende map of het volgende bestand.
- 15 Zone achterwaarts bestand zoeken
Kiest de vorige map of het vorige bestand.
- 16 Zone beeldregeltoets (bladzijde 21)
Uitsluitend voor weergave van JPEG.
- 17 Zone informatieweergavetoets (bladzijde 21)
- 18 Speelduurweergave



- Zie de functies van het eenvoudige bedieningspaneel op bladzijde 22.

Het eenvoudige bedieningspaneel weergeven

Het bedieningspaneel wordt weergegeven in een zwevende positie van het DVD/VCD-scherm.



Het eenvoudige bedieningspaneel weergeven

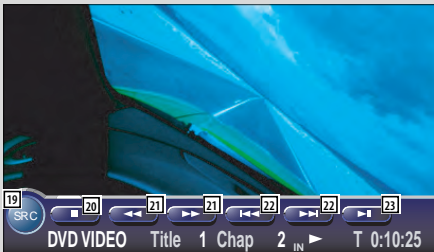

- 19 Verandert de bron.
- 20 Stopt de weergave.
- 21 Snel vooruit- of terugspoelen.
- 22 Hoofdstuk zoeken **DVD**
Zoekt naar een hoofdstuk.
- Scène/track zoeken **VCD**
Kiest een scène (wanneer PBC aan staat) of een track (wanneer PBC uit staat).
- 23 Geeft weer of pauzeert.



- Het eenvoudige bedieningspaneel wordt verborgen wanneer u een centraal gedeelte van de monitor aanraakt.

Het DVD/VCD-bedieningsschermb weergeven

Geef een DVD/VCD weer met behulp van verschillende functies.



DVD/VCD-bedieningsschermb

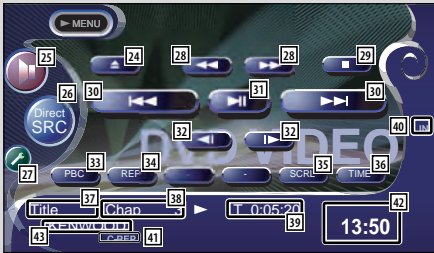

- 24 Werpt de disc uit de ingebouwde disc-speler.
- 25 Roept het geluidseffectenmenu op. (bladzijde 80)
- 26 Geeft het bronkeuzeschermb weer. (bladzijde 49)
- 27 Roept het instelschermb op. (bladzijde 51)
- 28 Snel vooruit- of terugspoelen.
- 29 Stopt de weergave.
Wanneer deze toets tweemaal wordt ingedrukt, wordt de disc vanaf het begin afgespeeld wanneer u ze de volgende keer afspeelt.
- 30 Kiest een hoofdstuk, een scène of een track.
Wanneer de DVD/VCD wordt onderbroken, raakt u deze toets aan om de beeld-voor-beeld-weergave te starten.
- 31 Geeft weer of pauzeert.
- 32 Langzaam vooruit- of terugspoelen. **DVD**
- 33 Schakelt de PBC-functie van VCD in of uit. (alleen bij gebruik van VCD Ver 2.0)
- 34 Verandert de bedieningen van de herhaalde weergave in de onderstaande volgorde.
DVD: Herhaling van titel, herhaling van hoofdstuk, herhaling uitgeschakeld
VCD: Herhaling van track, herhaling uitgeschakeld (beschikbaar wanneer PBC is uitgeschakeld)
- 35 Scrollt door de displaytekst.
- 36 Verandert de speelduurweergave in de onderstaande volgorde.
DVD: Titel, hoofdstuk, resterende titels
VCD: Track, disc, resterende discs (beschikbaar wanneer PBC is uitgeschakeld)
- 37 **Titelnummerweergave** **DVD**
- 38 **Hoofdstuk/scène/tracknummerweergave**
- 39 **Speelduurweergave**
- 40 Verschijnt wanneer een disc wordt ingelegd.
- 41 **Functie-indicator**
- 42 **Klokweergave**
Bij aanraking wordt gewisseld tussen de weergave van achtereenvolgens klok 1, klok 2 en klok 3.
- 43 **Volumelabelweergave**

DVD-disc-menu

Kiest een optie van het DVD-disc-menu.

1 Geeft het disc-menubedieningsscherm weer



6 Zone DVD-disc-menubedieningstoetsen (bladzijde 16)

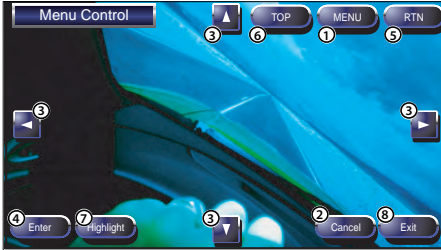

- 1 Roept het menu op.
- 2 Keert terug naar het disc-menubedieningsscherm.
- 3 Kiest een menu-optie.
- 4 Voert uw menukeuze in.
- 5 Keert terug naar het vorige menuscherm.
- 6 Geeft het bovenste menu weer.
- 7 Markeringsregeling.
- 8 Wist de disc-menubediening.

Markeringsregeling

U kunt een hoofdstuk en titel voor het DVD-menuscherm kiezen. Wanneer u een hoofdstuk en titel aanraakt, wordt het weergegeven



6 Zone DVD-disc-menubedieningstoetsen (bladzijde 16)

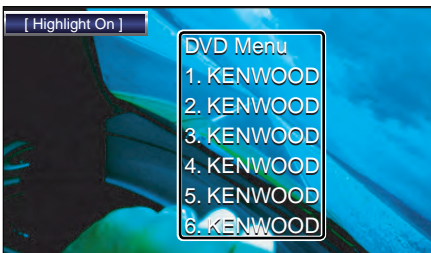

2 Kies disc-menu-opties

Disc-menu (Menu Control)



Cancel

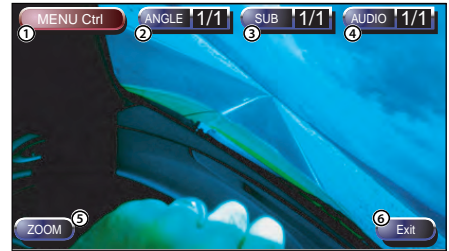

- 1 Roept de menubediening op.
- 2 Verandert de caption-taal. (alleen tijdens geprogrammeerde weergave)
- 3 Verandert de spraaktal. (alleen tijdens geprogrammeerde weergave)
- 4 Verandert de beeldhoek. (alleen tijdens geprogrammeerde weergave)
- 5 Geeft het zoombedieningsscherm weer.
- 6 Wist de disc-menubediening.

Zoombediening (Zoom Control)



ZOOM

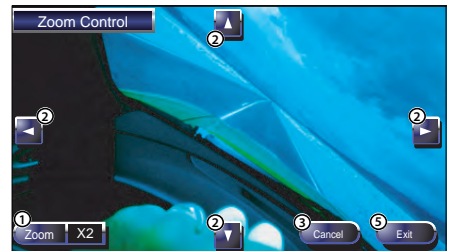

- 1 Verandert de zoomfactor in 4 stappen (2 maal, 3 maal, 4 maal of uit) telkens wanneer u de toets aanraakt.
- 2 Scrollt het scherm in de richting die u aanraakt.
- 3 Keert terug naar het disc-menubedieningsscherm.
- 4 Wist de zoom-menubediening.

VCD-zoombediening

Geeft een vergroot VCD-scherm weer.

1 Geef het zoombedieningsscherm weer



11 Zone zoomregeltoetsen (blz. 16)



- ① Verandert de zoomfactor in 4 stappen (2 maal, 3 maal, 4 maal of uit) telkens wanneer u de toets aanraakt.
- ② Scrollt het scherm in de richting die u aanraakt.
- ③ Wist de zoombedieningstoets.

Beeldregeling

Draait het beeld voor JPEG-bestanden.

1 Geef het JPEG-menubedieningsscherm weer



16 Zone JPEG-menubedieningstoets (bladzijde 17)

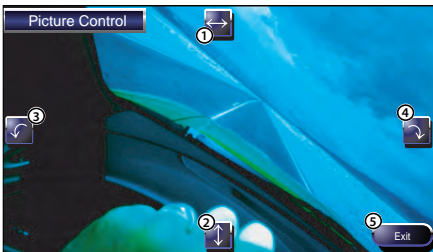

- ① Spiegelt het beeld horizontaal.
- ② Spiegelt het beeld verticaal.
- ③ Draait het beeld in tegenwijzerzin.
- ④ Draait het beeld in wijzerzin.
- ⑤ Verbergt de beeldregeltoets.

Informatieweergave

Geeft de DVD- en av-informatie weer.



7 12 17

Zone informatieweergavetoetsen (bladzijde 16,17)

De informatie wordt 5 seconden weergegeven.

Direct zoeken

U kunt een DVD/VCD-hoofdstuk, scène of track zoeken door het nummer ervan in te voeren.

1 Kies de directe zoekmodus



BS
DIRECT

De volgende items kunnen direct worden gezocht bij elke druk op de toets.

DVD: titel, hoofdstuk, duur, direct nummer
VCD (wanneer PBC aan staat): scène, direct nummer

VCD (wanneer PBC uit staat): track, duur
Het is echter mogelijk dat direct zoeken voor sommige discs niet wordt ondersteund.

2 Voer een nummer of tijd in



0 - — 9 WXYZ

Voer tijdens de weergave van een VCD een PBC schermnummer (indien PBC aan staat) of een tracknummer (indien PBC uit staat).



- Druk op **CLEAR** (CLEAR) om een onjuiste invoer te wissen.

3 Zoek



POSITION ►►



- De bediening wordt automatisch gestopt als u binnen de 10 seconden geen bediening uitvoert.

Bediening tijdens de weergave van CD/MP3/WMA/JPEG/MPEG

U kunt verschillende bedieningsschermen oproepen tijdens de weergave van CD/MP3/WMA/JPEG/MPEG/discwisselaar.

Het eenvoudige bedieningspaneel weergeven

Het bedieningspaneel voor de weergave van CD/MP3/WMA/JPEG/MPEG/discwisselaar wordt weergegeven in een zwevende positie van het gekozen beeld.



Het eenvoudige bedieningspaneel weergeven Tijdens CD-weergave

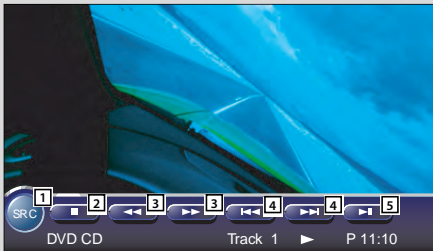

Tijdens de weergave van MP3/WMA/JPEG/MPEG



Tijdens weergave op discwisselaar

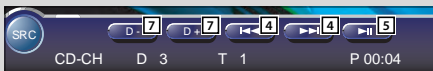

- 1 Verandert van bron.
- 2 Stopt om de ingebouwde disc-speler weer te geven.
- 3 Snel vooruit- of terugspoelen. (alleen wanneer een CD op de ingebouwde disc-speler wordt weergegeven).
- 4 Kiest een track of gegevens. Wanneer u op de toets blijft drukken: Snel vooruit- of terugspoelen. (uitgeschakeld wanneer een JPEG wordt weergegeven.)
- 5 Geeft weer of pauzeert.
- 6 Kiest een MP3/WMA/JPEG/MPEG-bestand. (alleen wanneer een MP3/WMA/JPEG/MPEG op de ingebouwde disc-speler wordt weergegeven)
- 7 Kiest een disc. (alleen wanneer een disc wordt weergegeven op de discwisselaar)



- Voor weergave van CD/MP3/WMA/JPEG/MPEG/discwisselaar en toetsbedieningen van de ontvanger, zie <DDX8017 Basisbedieningen> (bladzijde 8).
- Het eenvoudige bedieningspaneel wordt verborgen wanneer u een centraal gedeelte van de monitor aanraakt.

Het bedieningsscherm voor CD/MP3/WMA/ JPEG/MPEG/discwisselaar weergeven

U kunt de CD/MP3/WMA/JPEG/MPEG/discwisselaar weergeven met behulp van verschillende functies.



CD-bedieningsscherm



Tijdens CD-weergave

- 8 Roept het menu voor CD/MP3/WMA/JPEG/MPEG/discwisselaar op.
- 9 Roept het geluidseffectenmenu op. (bladzijde 80)
- 10 Geeft het bronkeuzescherm weer. (bladzijde 49)
- 11 Roept het instelmenu op. (bladzijde 51)
- 12 Werpt de disc uit de ingebouwde disc-speler.
- 13 Snel vooruit- of terugspoelen.
- 14 Kiest een track.
- 15 Geeft weer of pauzeert.
- 16 Start of stopt de scanweergave (waarbij het begin van elk liedje het één na het ander wordt weergegeven).
- 17 Herhaalt de weergave (van de huidige track).
- 18 Start of stopt de weergave in willekeurige volgorde (weergave van tracks in willekeurige volgorde).
- 19 Kiest de disc-naam (zie <Disc-naam instellen>, bladzijde 27), disc-tekstmodus of track-tekstmodus voor tekstweergave.
- 20 Scrollt door de displaytekst.
- 21 Verandert de speelduurweergave tussen track, disc en resterende tijd van de disc.
- 22 **Tracknummerweergave**
- 23 **Speelduurweergave**
- 24 Verschijnt wanneer een disc wordt ingelegd.
- 25 Stopt de weergave van de ingebouwde disc-speler. Wanneer deze toets tweemaal wordt ingedrukt, wordt de disc vanaf het begin afgespeeld wanneer u ze de volgende keer afspeelt.
- 26 **Klokweergave**
Bij aanraking wordt gewisseld tussen de weergave van achtereenvolgens klok 1, klok 2 en klok 3.
- 27 **Functie-indicator**

MP3/WMA/JPEG/MPEG-bedieningsscherm



Tijdens de weergave van MP3/WMA/JPEG/MPEG

- 28 Werpt een disc uit.
- 29 Snel vooruit- of terugspoelen.
(Uitgeschakeld wanneer een JPEG wordt weergegeven.)
- 30 Stopt de weergave.
Wanneer deze toets tweemaal wordt ingedrukt, wordt de disc vanaf het begin afgespeeld wanneer u ze de volgende keer afspeelt.
- 31 Kiest een liedje of gegevens.
- 32 Geeft weer of pauzeert.
- 33 Kiest een map.
- 34 Start of stopt de scanweergave (waarbij het begin van elk liedje het één na het ander wordt weergegeven).
- 35 Herhaalt de weergave (van huidige liedje of gegevens).
- 36 Start of stopt de weergave in willekeurige volgorde (weergave van de liedjes van de huidige map in willekeurige volgorde).
- 37 Kiest de mapnaam, bestandsnaam, titel (ID3/WMA tag), artiestennaam (ID3/WMA tag) of albumnaam (ID3 tag) voor tekstweergave.
- 38 Scrollt door de displaytekst.
- 39 Verandert de toetsweergave.
- 40 Herhaalt het liedje of de gegevens van de huidige map.
- 41 **Map- en bestandnummerweergave**
- 42 **Speelduurweergave**
- 43 Verschijnt wanneer een disc wordt ingelegd.
- 44 **Klokweergave**
Bij aanraking wordt gewisseld tussen de weergave van achtereenvolgens klok 1, klok 2 en klok 3.
- 45 **Functie-indicator**

Bedieningsscherm van discwisselaar



Tijdens de weergave met de discwisselaar

- 46 Kiest een track.
Start snel vooruitspoelen of snel terugspoelen wanneer u ze ingedrukt houdt.
- 47 Kiest een disc.
- 48 Geeft weer of pauzeert.
- 49 Start of stopt de scanweergave (waarbij het begin van elk liedje het één na het ander wordt weergegeven).
- 50 Herhaalt de weergave (van de huidige track).
- 51 Start of stopt de weergave in willekeurige volgorde (weergave van de liedjes in willekeurige volgorde).
- 52 Herhaalt de weergave van een disc (huidige disc).
- 53 Start of stopt de weergave van het magazijn in willekeurige weergave (weergave van de liedjes in de discwisselaar in willekeurige volgorde).
- 54 Verandert de toetsweergave.
- 55 Kiest de disc-naam (zie <Disc-naam instellen>, bladzijde 27), disc-tekstmodus of track-tekstmodus voor tekstweergave.
- 56 Scrollt door de displaytekst.
- 57 Verandert de speelduurweergave tussen track, disc en resterende tijd van de disc.
- 58 **Discnummerweergave**
- 59 **Tracknummerweergave**
- 60 **Speelduurweergave**
- 61 **Klokweergave**
Bij aanraking wordt gewisseld tussen de weergave van achtereenvolgens klok 1, klok 2 en klok 3.
- 62 **Funcie-indicator**

Het menuscherm voor CD/MP3/WMA/JPEG/MPEG discwisselaar weergeven

U kunt menu-opties kiezen met behulp van verschillende functies.



CD-menuscherm



63 Kiest opties van verschillende functiemenu's.

64 Keert terug naar het bedieningsscherm voor CD/MP3/WMA/JPEG/MPEG/discwisselaar.



- De beschikbare functies variëren naargelang van de gebruikte bron.

Disc-naam instellen

Geef een naam aan een CD.

1 Speel een CD waaraan u een naam wilt geven

2 Roep het CD/discwisselaar-menu op



3 Kies de naaminstelmodus



- De **Name Set** positie varieert naargelang van de afgespeelde disc.

4 Voer een naam in

Zie <Tekeninvoer> (bladzijde 48) voor meer informatie over de tekeninvoer.

5 Sluit de naaminstelmodus af



- U kunt geen naam geven aan een MD- of MP3/WMA/JPEG/MPEG-disc.
- U kunt maximaal 100 disc-namen in het geheugen vastleggen. De disc-naaminstelfunctie van de ontvanger gebruikt de geheugenfunctie van de ontvanger zelf in plaats van de geheugenfunctie van de discwisselaar of andere apparaten. Bijgevolg kunt u maximaal 100 disc-namen vastleggen onafhankelijk van de geheugenfunctie van het aangesloten apparaat.
- U kunt alleen een disc-naam instellen nadat u de parkeerrem hebt aangetrokken.

Map kiezen (tijdens de weergave van MP3/WMA/JPEG/MPEG)

De mappen van een MP3/WMA/JPEG/MPEG-disc staan in een lijst waarin u snel kunt zoeken.

1 Roep het MP3/WMA/JPEG/MPEG-menu op



2 Start het zoeken naar een map

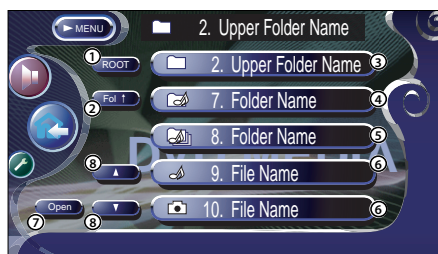

- 1 Keert terug naar de hoofdmap.
- 2 Geeft het hiërarchisch hogere niveau weer.
- 3 Geeft een map weer als de subdirectory een map zonder bestanden bevat. Raak de map aan om ze te openen.
- 4 Geeft een map weer als de subdirectory bestanden zonder een map bevat. Raak de map aan om ze te openen.
- 5 Geeft een map weer als de subdirectory zowel bestanden als mappen bevat. Raak de map aan om ze te openen.
- 6 Geeft de MP3/WMA/JPEG/MPEG-bestanden weer. Wanneer u een bestand aanraakt, wordt het lied daarvan weergegeven.
- 7 Geeft de gekozen map weer.
- 8 Scrollt door de lijst.

3 Kies een liedje



Geef het gewenste lied weer en raak de bestandsweergave aan.

ID3/WMA-tag weergeven (tijdens MP3/WMA-weergave)

De ID3/WMA-taginformatie van MP3/WMA-bestand file wordt op een lijst geplaatst.

1 Roep het MP3/WMA/JPEG/MPEG-menu op



2 Geef de ID3/WMA TAG weer

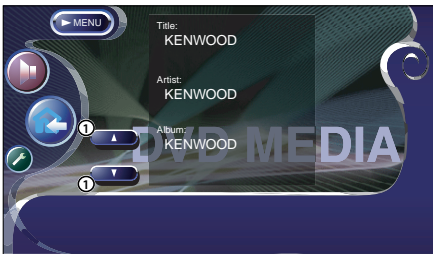

① Scrollt door de lijst.

Disc kiezen (tijdens weergave met discwisselaar)

De discs in de discwisselaar worden op een lijst gezet voor snelle disc-keuze.

1 Roep het discwisselaarmenu op



2 Roep het disc-keuzemenu op

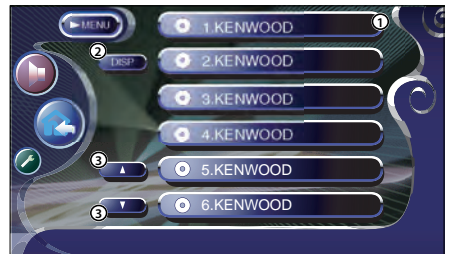

① Geeft de weergegeven disc weer.

② Kiest de disc-naammodus of disc-tekstmodus voor tekstweergave.

③ Scrollt door de lijst.

(Wordt niet weergegeven bij gebruik van een discwisselaar met 6 discs of minder.)

3 Kies de gewenste disc



Raak de gewenste disc-weergave aan.

Direct zoeken

Zoekt naar een disc of een fragment wanneer het nummer wordt ingevoerd.

Tijdens weergave op de ingebouwde disc-speler

1 Kies de directe zoekmodus



De volgende items kunnen direct worden gezocht bij elke druk op de toets.

CD: tracknummer, totale speelduur

MP3/WMA/JPEG/MPEG: map, bestand

2 Voer een disc- of fragmentnummer in



3 Zoek

Bij het zoeken naar een fragment:



Tijdens weergave op een externe disc-speler of disc-wisselaar

1 Voer een disc- of fragmentnummer in



2 Zoek

Bij het zoeken naar een fragment:



Bij het zoeken naar een disc:

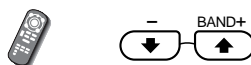

- De bediening wordt automatisch gestopt als u binnen de 10 seconden geen bediening uitvoert.

Tunerbediening

Verschillende bedieningsschermen verschijnen in de tunerbronmodus.

Het eenvoudige bedieningspaneel weergeven

Het tunerbedieningspaneel wordt weergegeven in een zwevende positie van het gekozen beeld.



Het eenvoudige bedieningspaneel weergeven

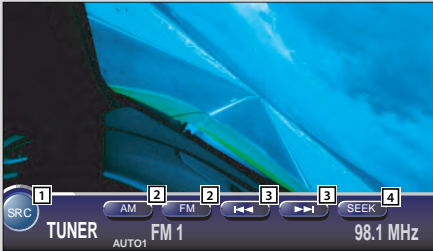

- 1 Verandert van bron.
- 2 Verandert van golfband (naar AM of FM1/2/3).
- 3 Stemt af op een zender.
- 4 Verandert van zoekmodus.
(zie bladzijde 32 voor de <Zoekmodus>)



- Zie <DDX8027 Basisbedieningen> (bladzijde 8) voor de toetsbedieningen van de ontvanger.
- Het eenvoudige bedieningspaneel wordt verborgen wanneer u een centraal gedeelte van de monitor aanraakt.

Het tunerbedieningsscherm weergeven

U kunt op een zender afstemmen met behulp van verschillende functies.



Tunerbedieningsscherm

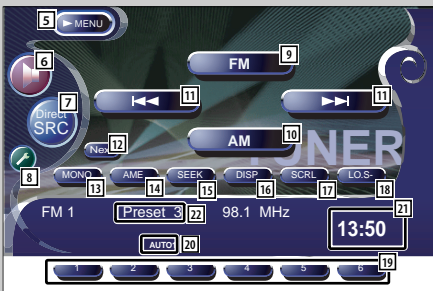

- 5 Roept het tunermenu op.
- 6 Roept het geluidseffectenmenu op. (bladzijde 80)
- 7 Geeft het bronkeuzescherf weer. (bladzijde 49)
- 8 Roept het instelmenu op. (bladzijde 51)
- 9 Schakelt naar de FM1/2/3-golfband.
- 10 Schakelt naar de AM-golfband.
- 11 Stemt af op een zender.
Gebruik de <Zoekmodus> (bladzijde 32) om de frequentie-omschakeling te wijzigen.
- 12 Schakelt tussen de 1 tot 6 toetsen en de functietoetsen.
- 13 Kiest de monaurale geluidsmodus. (Alleen bij ontvangst van een FM-zender.)
- 14 Kiest de automatische geheugenmodus.
(zie bladzijde 32 voor <Automatisch geheugen>)
- 15 Verandert van zoekmodus.
(zie bladzijde 32 voor de <Zoekmodus>)
- 16 Kiest de programmaservicenaam- of radiotekstmodus voor tekstweergave.
- 17 Scrollt door de displaytekst.

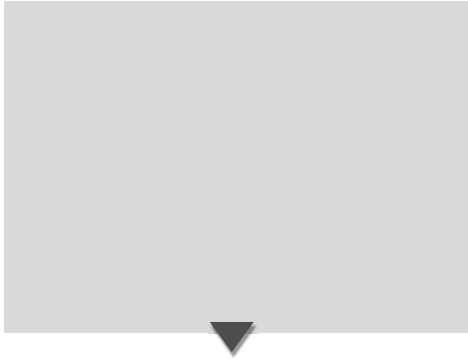

Het tunermenuscherm weergeven

U kunt menu-opties kiezen met behulp van verschillende functies.



Tunermenuscherm



- 18 Schakelt de lokale zoekfunctie in of uit.
- 19 Wanneer de 1 tot 6 toetsen verschijnen, kunt u de zenders in het geheugen oproepen. Voor het vastleggen van zenders in het geheugen, zie <Automatisch geheugen> (bladzijde 32) of <Handmatig geheugen> (bladzijde 32).
- 20 Geeft de huidige zoekmodus aan.
- 21 **Klokweergave**
Bij aanraking wordt gewisseld tussen de weergave van achtereenvolgens klok 1, klok 2 en klok 3.
- 22 **Geheugennummerweergave**

- 23 Kiest een optie van verschillende functiemenu's.
- 24 Keert terug naar het tunerbedieningsscherm.



- De beschikbare functies variëren naargelang van het gebruikte model (de tunerspecificaties en het uitzendsysteem dat kan worden ontvangen).

Zoekmodus

Stelt een zenderselectie in.



Raak **SEEK** aan indien **Next** niet wordt getoond. De modus wijzigt als volgt bij elke aanraking van de toets.

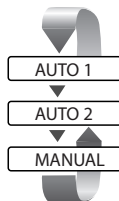

Stemt automatisch af op een zender met goede ontvangst.

Stemt af op de één na de andere zender opgeslagen in het geheugen.

Schakelt handmatig over naar het volgende kanaal.

Handmatig geheugen

Legt de huidige ontvangen zender in het geheugen vast.

1 Kies een zender die u in het geheugen wilt opslaan



2 Sla in het geheugen op



Raak **1** aan indien **6** tot **Next** niet worden getoond.

Blijf aanraken totdat het geheugennummer verschijnt.

Automatisch geheugen

Slaat zenders met goede ontvangst automatisch in het geheugen op.

1 Kies een golfband die u in het geheugen wilt opslaan



2 Kies de automatische geheugenmodus



Raak **AME** aan indien **Next** niet wordt getoond.

3 Start het automatisch geheugen



Raak **←** of **→** aan.

Automatisch geheugen wordt afgesloten wanneer 6 zenders zijn vastgelegd of wanneer op alle zenders is afgestemd.



- De bediening wordt automatisch gestopt als u binnen de 10 seconden geen bediening uitvoert.

Preselecties kiezen

Geeft een lijst van vastgelegde zenders en stemt op de ene na de andere af.

1 Roep het tunermenu op



2 Roep het preselectiemenu op



- ① Stemt af op de weergegeven zender.
De zendernaam wordt weergegeven als hij eerder werd ingesteld.
- ② Verandert de golfband van de weergegeven zenderlijst.
- ③ Golfbandweergave.
- ④ Keert terug naar het tunermenu.

Direct zoeken

Stemt af op een zender wanneer u de frequentie invoert.

1 Kies een golfband

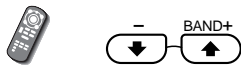

2 Kies de directe zoekmodus



3 Voer de frequentie in

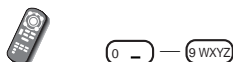

Wanneer u de frequentie invoert, start de signaalontvangst.

Voorbeeld: wanneer u FM 92,1 MHz ontvangt



Voorbeeld: wanneer u AM 810 kHz ontvangt



- De bediening wordt automatisch gestopt als u binnen de 10 seconden geen bediening uitvoert.

Verkeersinformatie

Bij het begin van een verkeersbericht schakelt om het even welke bron over naar verkeersinformatie en wordt het bericht automatisch weergegeven.

Bij het begin van het verkeersbericht...

Het verkeersinformatiescherm verschijnt automatisch.

Verkeersinformatiescherm

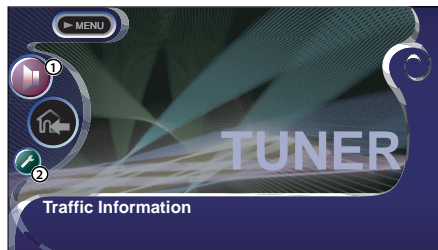

- ① Roept het geluidseffectenmenu op. (bladzijde 80)
- ② Roept het instelmenu op. (bladzijde 51)

Als u tijdens het verkeersbericht blijft luisteren naar de audiobron...



- De verkeersinformatiefunctie moet ingeschakeld zijn om het verkeersinformatiescherm automatisch te laten verschijnen.
- Tijdens de ontvangst van verkeersinformatie wordt het afgestelde volume automatisch onthouden; de volgende keer dat wordt overgeschakeld naar verkeersinformatie, wordt automatisch dit opgeslagen volume ingesteld.

Zoeken naar programmatype

Een programma wordt afgestemd wanneer u het programmatype instelt. (Alleen bij ontvangst van een FM-zender.)

1 Roep het tunermenu op



2 Roep het PTY-zoekmenu op

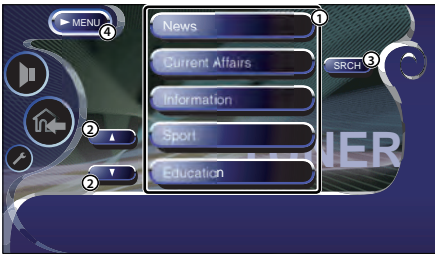

- ① Kiest een programmatype.
- ② Scrollt door de programmatypelijst.
- ③ Zoekt naar het programmatype.
Dit wordt weergegeven wanneer het programmatype is gekozen.
- ④ Keert terug naar het tunermenu.

3 Kies een programmatype



4 Zoek naar het programmatype



Radiotekst

U kunt de radiotekst weergeven. (Alleen bij ontvangst van een FM-zender.)

1 Roep het tunermenu op



2 Geef de radiotekst weer



- ① Geeft de radiotekst weer.
- ② Keert terug naar het tunermenu.

TV/VIDEO-bediening

Verschillende bedieningsschermen verschijnen in de TV/ video-bronmodus. (U kunt de TV alleen bedienen wanneer het optionele TV-tuneraccessoire is aangesloten.)

Het TV-beeldscherm weergeven

Verschillende bedieningsschermen verschijnen in de TV-bronmodus.



Kies het TV-beeld.

TV-beeldscherm

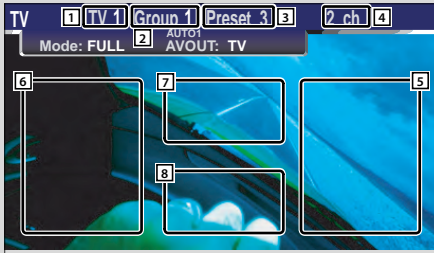

- 1 TV-bandnummerweergave
- 2 Weergave van TV-zonegroep (bladzijde 74)
- 3 Geheugennummerweergave
- 4 Kanaalnummerweergave
- 5 Zone hoger kanaal
Ga naar een hoger kanaal
- 6 Zone lager kanaal
Ga naar een lager kanaal.
- 7 Zone golfband/video-omschakeling
Schakelt naar TV1, TV2, VIDEO1 of VIDEO2.
- 8 Zone informatieweergavetoetsen



- Voor TV-beeldkeuze en toetsbedieningen van de ontvanger, zie <DDX8027 Basisbedieningen> (bladzijde 8).
- De informatieweergave wordt na ongeveer 5 seconden automatisch gewist. De informatie wordt tevens automatisch weergegeven bij updating (bladzijde 66).

Het eenvoudige bedieningspaneel weergeven

Het bedieningspaneel wordt weergegeven in een zwevende positie van het TV-beeld.



Het eenvoudige bedieningspaneel weergeven

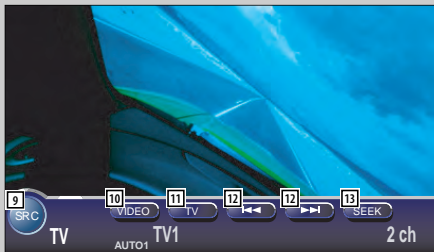

- 9 Verandert van bron.
- 10 Schakelt naar video (VIDEO1 of VIDEO2).
- 11 Schakelt naar TV-golfband (naar TV1 of TV2).
- 12 Roept een kanaal op.
- 13 Verandert van zoekmodus.
(zie bladzijde 39 voor de <Zoekmodus>)



- Het eenvoudige bedieningspaneel wordt verborgen wanneer u een centraal gedeelte van de monitor aanraakt.

Het TV-bedieningsscherm weergeven

U kunt op een TV-zender afstemmen met behulp van verschillende functies.



TV-bedieningsscherm



- 14 Roep het TV-menu op.
- 15 Roep het geluidseffectenmenu op. (bladzijde 80)
- 16 Geef het bronkeuzescherf weer. (bladzijde 49)
- 17 Roep het instelmenu op. (bladzijde 51)
- 18 Schakelt naar VIDEO1 of VIDEO2.
- 19 Schakelt naar TV1 of TV2.
- 20 Kies een kanaal.
Gebruik de <Zoekmodus> (bladzijde 39) om de kanaalfstemvolgorde te wijzigen.
- 21 Schakelt tussen de **1** tot **6** toetsen en de functietoetsen.
- 22 Kiest de automatische geheugenmodus.
(zie bladzijde 39 voor <Automatisch geheugen>)
- 23 Verandert van zoekmodus.
(zie bladzijde 39 voor de <Zoekmodus>)
- 24 Wanneer de **1** tot **6** toetsen verschijnen, kunt u kanalen in het geheugen oproepen.
Voor het vastleggen van zenders in het geheugen, zie <Automatisch geheugen> (bladzijde 39) of <Handmatig geheugen> (bladzijde 39).
- 25 Geeft de huidige zoekmodus aan
- 26 Klokweergave
Bij aanraking wordt gewisseld tussen de weergave van achtereenvolgens klok 1, klok 2 en klok 3.
- 27 Weergave van TV-zonegroep (bladzijde 74)
- 28 Geheugennummerweergave

Het TV-menuscherm weergeven

U kunt menu-opties kiezen met behulp van verschillende functies.



TV-menuscherm



- 29 Kiest opties van verschillende functiemenu's.
- 30 Keert terug naar het TV-bedieningsscherm.

Zoekmodus

Stelt een TV-zenderselectie in.



Raak **SEEK** aan indien **Next** niet wordt getoond. De modus wijzigt als volgt bij elke aanraking van de toets.

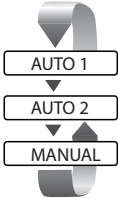

Stemt automatisch af op een zender met goede ontvangst.

Stemt af op de één na de andere zender opgeslagen in het geheugen.

Schakelt handmatig over naar het volgende kanaal.

Automatisch geheugen

Slaat zenders met goede ontvangst automatisch in het geheugen op.

1 Kies een golfband die u in het geheugen wilt opslaan



2 Kies de automatische geheugenmodus



Raak **AME** aan indien **Next** niet wordt getoond.

3 Start het automatisch geheugen



Raak **◀◀** of **▶▶** aan.

Automatisch geheugen wordt afgesloten wanneer 6 zenders zijn vastgelegd of wanneer op alle zenders is afgestemd.



- De bediening wordt automatisch gestopt als u binnen de 10 seconden geen bediening uitvoert.

Handmatig geheugen

Legt het huidige ontvangen kanaal in het geheugen vast.

1 Kies een kanaal dat u in het geheugen wilt opslaan

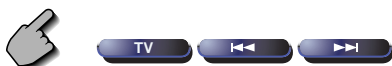

2 Sla in het geheugen op



Raak **1** aan indien **6** tot **Next** niet worden getoond.

Blijf aanraken totdat het geheugennummer verschijnt.

Preselecties kiezen

Geeft een lijst van vastgelegde zenders en stemt op de ene na de andere af.

1 Roep het TV-menu op



2 Roep het preselectiemenu op



- ① Stemt af op de weergegeven zender. De zendernaam wordt weergegeven als hij eerder werd ingesteld.
- ② Keert terug naar het TV-menu.

Zendernaam instellen

Geeft een naam aan een zender.

1 Kies een zender waaraan u een naam wilt geven



2 Roep het TV-menu op

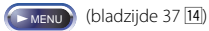

(bladzijde 37 [14](#))

3 Kies de naaminstelmodus



4 Voer een naam in

Zie <Tekeninvoer> (bladzijde 48) voor meer informatie over de tekeninvoer.

5 Sluit de naaminstelmodus af



- U kunt maximaal 20 zenders in het geheugen vastleggen.
- U kunt alleen een zendernaam instellen nadat u de parkeerrem hebt aangetrokken.

DAB-tunerbediening

Verschillende bedieningsschermen verschijnen in de DAB-tunerbronmodus. (alleen wanneer het optionele SIRIUS-tuneraccessoire is aangesloten)

Het eenvoudige bedieningspaneel weergeven

Het DAB-tunerbedieningspaneel wordt weergegeven in een zwevende positie van het gekozen beeld.



Het eenvoudige bedieningspaneel weergeven

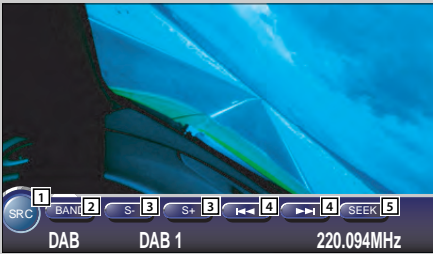

- 1 Verandert van bron.
- 2 Verandert de golfband (naar DAB1/2/3).
- 3 Kiest een service.
- 4 Kiest het ensemble.
- 5 Verandert van zoekmodus. (zie bladzijde 44 voor de <Zoekmodus>)



- Zie <DDX8027 Basisbedieningen> (bladzijde 8) voor de systeemtoetsbedieningen.
- Het eenvoudige bedieningspaneel wordt verborgen wanneer u het centrale gedeelte van de monitor aanraakt.

Het DAB-tunerbedieningsscherm weergeven

U kunt het ensemble en services kiezen met behulp van verschillende functies.



DAB-tunerbedieningsscherm

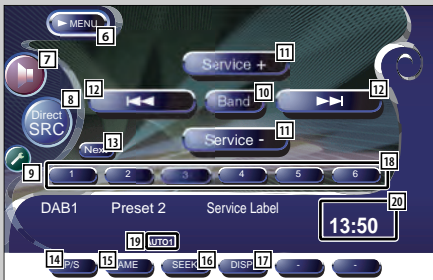

- 6 Roept het DAB-tunermenu op.
- 7 Roept het geluidseffectenmenu op. (bladzijde 80)
- 8 Geeft het bronkeuzescherf weer. (bladzijde 49)
- 9 Roept het instelmenu op. (bladzijde 51)
- 10 Verandert de golfband (naar DAB1/2/3).
- 11 Kiest een service.
- 12 Kiest het ensemble.
- 13 Schakelt tussen de 1 tot 6 toetsen en de functietoetsen.
- 14 Kiest de primaire of secundaire bediening.
- 15 Kiest de automatische geheugenmodus.
- 16 Verandert van zoekmodus. (zie bladzijde 44 voor de <Zoekmodus>)
- 17 Wijzigt het display tussen ensemble-label, PTY-label, componentlabel, regiolabel en audiokwaliteit.

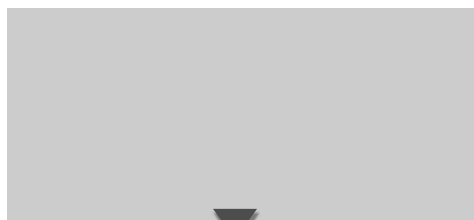

Het DAB-tunermenuscherm weergeven

U kunt menu-opties kiezen met behulp van verschillende functies.



DAB-tunermenuscherm



18 Wanneer de 1 tot 6 toetsen verschijnen, kunt u een service in het geheugen oproepen.

19 Geeft de huidige zoekmodus aan

20 Klokweergave

Bij aanraking wordt gewisseld tussen de weergave van achtereenvolgens klok 1, klok 2 en klok 3.

21 Kiest opties van verschillende functiemenu's.

22 Keert terug naar het DAB-tunerbedieningsscherm.



- Zie de gebruiksaanwijzing van de DAB-tuner (optioneel accessoire) voor details over de DAB-tunerfunctie.

Zoekmodus

Een servicekeuzemethode kan worden ingesteld.



Raak **SEEK** aan indien **Next** niet wordt getoond. De modus wijzigt als volgt bij elke aanraking van de toets.

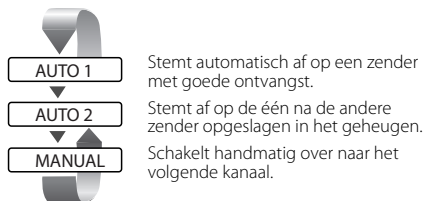

Automatisch ensemblegeheugen

Een ensemble met goede ontvangst wordt automatisch in het geheugen vastgelegd.

1 Kies een golfband die u in het geheugen wilt opslaan



2 Kies de automatische geheugenmodus



Raak **AME** aan indien **Next** niet wordt getoond.

3 Start het automatisch geheugen



Raak **←←** of **→→** aan. Automatisch geheugen wordt afgesloten wanneer 6 zenders zijn vastgelegd of wanneer op alle zenders is afgestemd.

Servicepreselectiegeheugen

De service die momenteel wordt ontvangen wordt in het geheugen vastgelegd.

1 Kies een service die u in het geheugen wilt opslaan



2 Sla in het geheugen op



Raak **1** aan indien **6** tot **Next** niet worden getoond. Blijf aanraken totdat het geheugennummer verschijnt.

Service kiezen

De servicelijst van het ensemble dat momenteel wordt ontvangen, wordt weergegeven zodat u uw keuze kunt maken.

1 Roep het DAB-tunermenu op



2 Roep het servicepreselectiemenu op

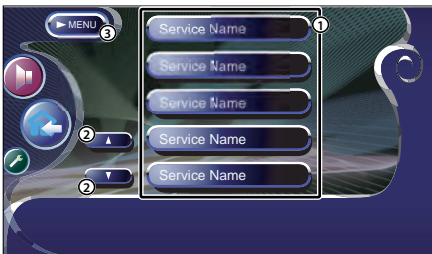

- ① Kiest een service.
- ② Scrollt door de servicelijst.
- ③ Keert terug naar het DAB-tunermenu.

3 Kies een service



Taalfilter

De talen zijn in een lijst opgenomen waaruit u kunt kiezen.

1 Roep het DAB-tunermenu op



2 Roep het taalfiltermenu op



- ① Kies een taal.
- ② Zoekt naar de gekozen taal.
- ③ Keert terug naar het DAB-tunermenu.

3 Kies een taal die u wilt gebruiken



4 Zoek naar de taal



Zoeken naar programmatype

De services worden ontvangen wanneer u hun programmatype instelt.

1 Roep het DAB-tunermenu op



2 Roep het PTY-zoekmenu op



- ① Kiest een programmatype.
- ② Zoekt naar het programmatype.
- ③ Geeft het taalkeuzescherf weer.
- ④ Keert terug naar het DAB-tunermenu.

3 Kies een programmatype



Kies een taal

1. Geeft het taalkeuzescherf weer



- ① Kiest een taal.
- ② Zoekt naar het programmatype.
- ③ Keert terug naar het PTY-zoekmenu.

2. Kies een taal



4 Zoek naar het programmatype



DAB-informatie

De DAB-informatie wordt weergegeven.

1 Roep het DAB-tunermenu op



2 Geef het DAB-informatiescherm weer



- ① Geeft de DAB-informatie weer (zoals servicelabel, ensemble-label, componentlabel, audiokwaliteit, regiolabel en dynamisch label).
- ② Scrollt door de informatieweergave.
- ③ Keert terug naar het DAB-tunermenu.

DAB-bericht

Wanneer het door u ingeschakelde bericht begint, wordt iedere bron automatisch naar het bericht overgeschakeld.

Aan het begin van het bericht...

Het berichtenscherm verschijnt automatisch.

Berichtenscherm



- ① Roept het geluidseffectenmenu op. (Zie bladzijde 80)
- ② Roept het instelmenu op. (Zie bladzijde 51)

Gebruik van het tekeninvoerscherm

Wanneer u Discnaam instellen of een andere functie kiest, verschijnt het volgende scherm voor het invoeren van tekens.

Tekeninvoerscherm



- 1 Verplaatst de cursor.
- 2 Voert een spatie in.
Om een teken te wissen, plaatst u de cursor erop en raakt u deze toets aan.
- 3 Voert tekens in.
- 4 Scrollt omhoog of omlaag doorheen de tekentoetsweergave.
- 5 Sluit de tekeninvoermodus af en keert terug naar het vorige scherm.



- U kunt alleen tekens invoeren nadat u de parkeerrem hebt aantrokken.

Een bron kiezen

De bron waarnaar u wilt luisteren kan snel worden gekozen.

Het bedieningsscherf weergeven



Druk verschillende malen op deze toets totdat het bedieningsscherf verschijnt.

Bedieningsscherf



- Het bronkeuzescherf kan worden weergegeven vanaf het bedieningsscherf van elke bron.

Het bronkeuzescherf weergeven



Bronkeuzescherf

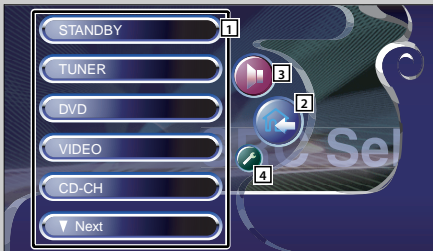

- 1 Kiest de bron.
- 2 Keert terug naar het vorige bedieningsscherf.
- 3 Roept het geluidseffectenmenu op. (bladzijde 80)
- 4 Roept het instelmenu op. (bladzijde 51)

De weergavepositie en -kwaliteit van de monitor regelen

U kunt de positie en de beeldkwaliteit van de monitor regelen.

Het schermbedieningsscherm weergeven

U kunt de beeldkwaliteit regelen met behulp van de volgende toetsen.



Schermbedieningsscherm

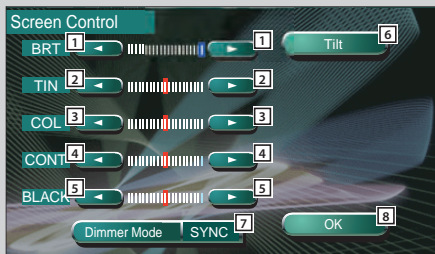

1 Helderheidsregeling

2 Tintregeling

Weergegeven voor een NTSC-beeld op TV of video.

3 Kleurregeling

Alleen weergegeven op het TV-/videoscherm.

4 Contrastregeling

5 Zwartniveauregeling

6 Geeft het scherm voor monitorpositieregeling weer. (Zie <Het hoekbedieningsscherm weergeven>, bladzijde 50)

7 Instelling van dimfunctie

"SYNC": de dimfunctie wordt in- of uitgeschakeld wanneer de lichtbedieningschakelaar van de auto wordt in- of uitgeschakeld.

"Manual": de dimfunctie wordt in- of uitgeschakeld wanneer de [SCRN]-toets langer dan 1 seconde wordt ingedrukt.

8 Keert terug naar het vorige scherm.



- Het schermbedieningsscherm wordt alleen weergegeven wanneer u de parkeerrem hebt ingeschakeld.
- Debeeldkwaliteit kan voor elke bron worden ingesteld.

Het afstelscherm voor schuine stand weergeven

U kunt de schuine stand van de monitor instellen.



Hoekbedieningsscherm

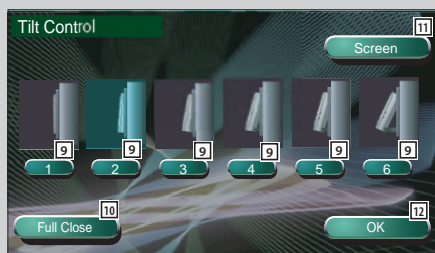

9 Afstelling van de schuine stand van de monitor

10 De monitor wordt volledig gesloten.

11 Keert terug naar het schermbedieningsscherm.

12 Keert terug naar het vorige scherm.



- Als u de spanning uitschakelt, wordt het paneel gesloten. Als u de spanning opnieuw inschakelt, keert het terug naar de afgestelde schuine stand.

Instelmenu

Instelmenu

U kunt verschillende ontvangerparameters instellen.

Het bedieningsscherm weergeven



Druk verschillende malen op deze toets totdat het bedieningsscherm verschijnt.

Bedieningsscherm



- U kunt hetzelfde instelmenu voor het bedieningsscherm van elke bron oproepen.

Het instelmenuscherm weergeven



Instelmenuscherm



- 1 Scrollt door het instelmenu.
- 2 Roept elk instelmenu op.
- 3 Roept het geluidseffectenmenu op. (bladzijde 80)
- 4 Keert terug naar het bedieningsscherm van de vorige bron.



- Uw instelling op het geluidseffectenmenu wordt automatisch afgesteld volgens uw <Audio-instelling> (bladzijde 52) op het instelmenu. We raden aan eerst de <Audio-instelling> af te werken en daarna het <Geluidseffectenmenu> in te stellen.
- De beschikbare functies variëren naargelang van het gebruikte model (de tunerspecificaties en het uitzendingsysteem dat kan worden ontvangen).

Audio-instelling (andere dan STANDBY-modus)

U kunt het voertuigtype en het luidsprekersysteem instellen dat u samen met dit toestel gebruikt.

Het instelscherm voor voertuigtype weergeven

Als uw voertuigtype gekozen is, worden de digitale tijdafstelling en de equalizer automatisch ingesteld (voor afstelling van de timing voor geluidsweggeve van elk kanaal) voor optimale geluidseffecten.



Audio Set Up

Instelscherm voor voertuigtype

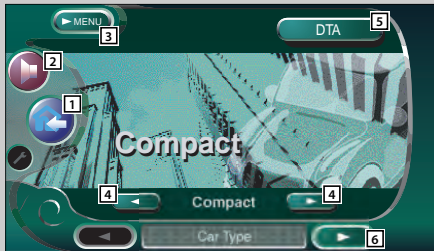

- 1 Keert terug naar het bedieningsscherm van de vorige bron.
- 2 Roept het geluidseffectenmenu op. (bladzijde 80)
- 3 Roept het instelmenu op.
- 4 Stelt het voertuigtype in dat samen met dit toestel wordt gebruikt.
U kunt kiezen overeenkomstig het type van uw voertuig.
"Compact", "Sedan", "Wagon1", "Wagon2", "Minivan1", "Minivan2", "SUV", "Passenger Van", "Off"
- 5 Geeft het DTA-instelscherm (Digital Time Alignment) weer. (bladzijde 56)
De digitale tijdafstelling die automatisch werd ingesteld bij de keuze van het voertuigtype, kan worden aangepast.
- 6 Geeft het luidsprekerinstelscherm weer.



- Als **Audio Set Up** niet wordt getoond, raakt u **Prev.** of **Next** aan om het weer te geven.

Het luidsprekerinstel scherm weergeven

Wanneer het luidsprekertype en -formaat zijn ingesteld, worden het crossover-netwerk en de equalizercurve van de luidspreker automatisch ingesteld.



Luidsprekerinstelscherm



- 7 Kiest een luidspreker die u wilt instellen. (zie <Luidsprekerinstelling>, bladzijde 54)
- 8 Kiest een luidsprekertype. (zie <Luidsprekerinstelling>, bladzijde 54)
- 9 Geeft het luidspreker-crossover-instelscherm weer. (Zie <Crossover-netwerk instellen>, bladzijde 57)
De crossover-instelling die automatisch werd ingesteld bij de keuze van het luidsprekertype, kan worden aangepast.
- 10 Stelt in of u al dan niet een tweeter gebruikt. (zie <Luidsprekerinstelling>, bladzijde 54)
- 11 Geeft het instelscherm voor kanaalniveau weer.
- 12 Geeft het instelscherm voor voertuigtype weer.



Het kanaalniveauscherm weergeven

U kunt het volume bij elke instelpositie instellen.



Kanaalniveauscherm

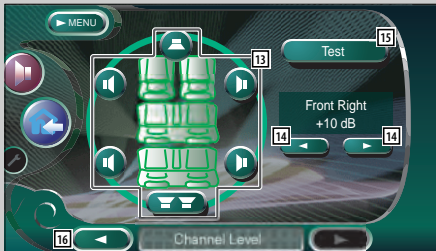

- Uw instelling op het <Geluidseffectenmenu> wordt automatisch afgesteld voor optimale geluidseffecten overeenkomstig het voertuigtype en de luidspreker die u hebt ingesteld op de <Audio-instelling> (bladzijde 52). We raden aan eerst de <Audio-instelling> af te werken en daarna het <Geluidseffectenmenu> in te stellen. U kunt de automatisch ingestelde waarde nauwkeurig afstellen met <DTA-instelling> (bladzijde 56) of <Parametrische equalizer> (bladzijde 83).

- 13 Kiest een luidspreker die u wilt instellen. (zie <Kanaalniveau>, bladzijde 55)
- 14 Stelt het luidsprekervolume in. (zie <Kanaalniveau>, bladzijde 55)
- 15 Start of stopt de uitvoer van de testsignaaltoneel voor het controleren van de instelling.
- 16 Geeft het luidsprekerinstelscherm weer.

Luidsprekerinstelling

U kunt een luidsprekertype en -formaat kiezen voor optimale geluidseffecten.

1 Kies een luidspreker die u wilt afstellen



(Bladzijde 52 [7](#))

Luidsprekerinstelscherm



① Middenluidspreker

② Voorluidspreker

③ Achterluidspreker

④ Subwoofer

⑤ Tweeter-instelling

U kunt de tweeter instellen wanneer u voorluidsprekers kiest.

Als u samen met de voorluidsprekers een tweeter gebruikt, zet u de tweeter op "Use". In de stand "Use" wordt de equalizer afgesteld op de optimale stand.

2 Kies een luidsprekertype



U kunt kiezen tussen de volgende luidsprekertypes.

Middenluidspreker

NONE, 40 mm x 70 mm, 5 cm, 10 cm, 13 cm, 16 cm en meer

Voorluidsprekers:

OEM, 10 cm, 13 cm, 16 cm, 17 cm, 18 cm, 4x6 inches, 5x7 inches, 6x8 inches, 6x9 inches, 7x10 inches

Achterluidsprekers:

NONE, OEM, 10 cm, 13 cm, 16 cm, 17 cm, 18 cm, 4x6 inches, 5x7 inches, 6x8 inches, 6x9 inches, 7x10 inches

Subwoofer:

NONE, 16 cm, 20 cm, 25 cm, 30 cm, 38 cm en meer



- Kies "NONE" als u geen luidsprekers gebruikt.
- Wanneer u de surroundregeling (bladzijde 84) op "Bypass+Center" instelt en de middenluidspreker zelfs even later op "NONE" zet, wordt de surroundregeling automatisch op "Bypass" ingesteld.
- Wanneer u de surroundregeling (bladzijde 84) op "Dolby PL II" instelt en u de midden- en achterluidsprekers op "NONE" zet, wordt de surroundregeling automatisch op "Bypass" ingesteld.
- Wanneer u de surroundregeling (bladzijde 84) op "CS II" instelt en de achterluidsprekers op "NONE" zet, wordt de surroundregeling automatisch op "Bypass" ingesteld.

Kanaalniveau

U kunt het volume bij elke instelpositie instellen.

1 Kies een luidspreker die u wilt afstellen



(Bladzijde 65 )

Kanaalniveau-instelscherm

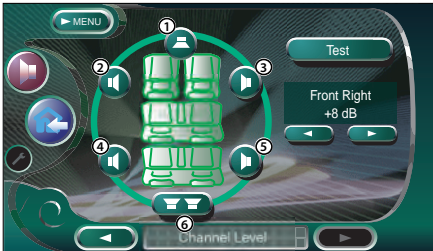

- ① Middenluidspreker
- ② Voorluidspreker links
- ③ Voorluidspreker rechts
- ④ Achterluidspreker links
- ⑤ Achterluidspreker rechts
- ⑥ Subwoofer

2 Regel het volume



DTA-instelling

U kunt de timing voor de geluidsweergave van elk kanaal instellen.

1 Geef het DTA-instelscherm weer



DTA-instelscherm

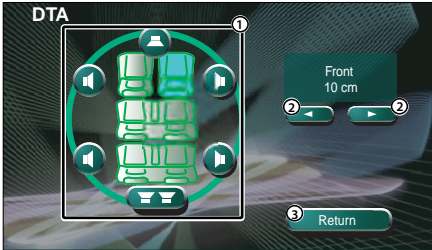

- 1 Kies een luidspreker die u wilt afstellen.
- 2 Stelt een vertragingstijd van de gekozen luidspreker in.
- 3 Keert terug naar het instelscherm voor voertuigtype.

2 Kies een luidspreker die u wilt afstellen

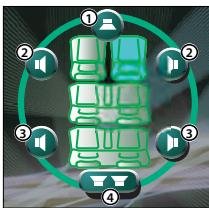

- 1 Middenluidspreker
- 2 Voorluidspreker
- 3 Achterluidspreker
- 4 Subwoofer

3 Stel een vertragingstijd in



De luidsprekers worden virtueel verplaatst op de gewenste afstand.

Wanneer u de waarden van de middenluidspreker en de voorluidsprekers verhoogt, worden de luidsprekers virtueel naar voren verplaatst.

Wanneer u de waarden van de achterluidsprekers en de subwoofer verhoogt, worden de luidsprekers virtueel naar achteren verplaatst.

Instelling van crossover-netwerk

U kunt een crossover-frequentie van de luidsprekers handmatig instellen.



X'Over (Bladzijde 52 [9](#))

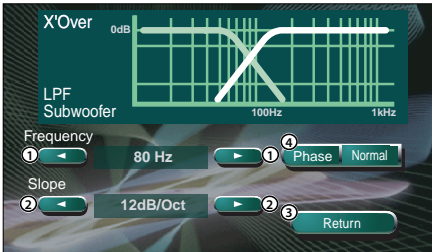

- ① Stelt een crossover-frequentie in.
- ② Stelt een crossover-steilheid in.
- ③ Keert terug naar het luidsprekerinstelscherm.
- ④ Stelt de fase van de subwooferuitgang in (dit wordt weergegeven wanneer de crossover-frequentie van de subwoofer is ingesteld).
De fase wordt 180 graden omgekeerd wanneer ze op "Reverse" wordt ingesteld.



- Wanneer u op het luidsprekerinstelscherm een luidsprekertype kiest, wordt de instelling van de crossover-frequentie gewist.
- Tijdens de crossover-instelling wordt het luidsprekertype ingesteld op "User" op het luidsprekerinstelscherm.

DVD-instelling

U kunt de DVD-weergave instellen.

Het DVD SETUP 1-scherm weergeven



DVD SETUP

DVD SETUP 1-scherm



- 1 Keert terug naar het bedieningsscherm van de vorige bron.
- 2 Roept het geluidseffectenmenu op. (bladzijde 80)
- 3 Roept het instelmenu op.
- 4 Kiest een disc-menutaal.*¹
(Zie <Taalinstelling>, bladzijde 60)
- 5 Kiest een ondertitelingstaal.*¹
(Zie <Taalinstelling>, bladzijde 60)
- 6 Kiest een audiotaal.*¹
(Zie <Taalinstelling>, bladzijde 60)
- 7 Stelt het dynamisch bereik in. (Wide)
Het dynamisch bereik wordt verkleind door de verandering van Wide naar Normal en van Normal naar Midnight. U kunt gemakkelijk luisteren naar een klein geluid als het dynamisch bereik klein is. Dit geldt alleen bij gebruik van een Dolby Digital software.
- 8 Geeft het DVD SETUP 2-scherm weer.



- Als **DVD SETUP** niet wordt getoond, raakt u **Prev.** of **Next** aan om het weer te geven.
- *¹ Uitgeschakeld wanneer een DVD wordt weergegeven.

Het DVD SETUP 2-scherm weergeven



DVD SETUP 2-scherm

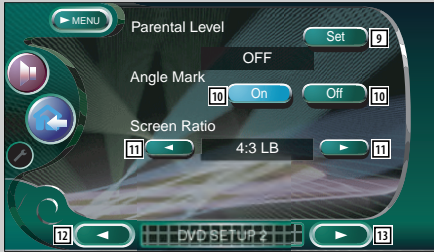

- 9 Geeft het kinderslotscherm weer.*1 (OFF)
(Zie <Instelling van kinderslotniveau>, bladzijde 61)
- 10 Stelt een hoektekenweergave in. (On)
- 11 Kiest de schermweergavemodus.*1 (16:9)
"16:9": Breedbeeldweergave.
"4:3 (LB)": Breedbeeldweergave in Letter Box-formaat (met zwarte stroken bovenaan en onderaan op het scherm).
"4:3 (PS)": Breedbeeldweergave in Pan & Scan-formaat (met beelden afgesneden aan rechter- en linkeruiteinden).
- 12 Geeft het DVD SETUP 1-scherm weer.
- 13 Geeft het DVD SETUP 3-scherm weer.



- *1 Uitgeschakeld wanneer een DVD wordt weergegeven.

Het DVD SETUP 3-scherm weergeven



DVD SETUP 3-scherm

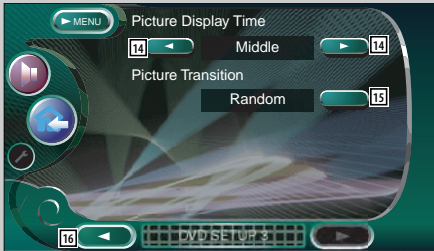

- 14 Kiest de beeldweergavetijd.*1 (Middle)
De weergave van een JPEG-beeld wordt gewijzigd.
"Short", "Middle", "Long"
- 15 Kiest het beeldeffect.*1 (Random)
- 16 Geeft het DVD SETUP 2-scherm weer.



- *1 Uitgeschakeld wanneer een DVD wordt weergegeven.

Taalinstelling

Kiest een taal die u gebruikt voor de spraak en de menu's.

1 Geef het taalinstelscherm weer

Zie <Het DVD SETUP 1-scherm weergeven> (bladzijde 58) en kies een taal die u wilt gebruiken.



- ① Voert een taalcode in.
- ② Annuleert de taalinstelling en keert terug naar het DVD SETUP 1-scherm.
- ③ Wist de taalcode.
- ④ Stelt de originele audiotaal in. (Ze verschijnt tijdens de audiotaalinstelling.)
- ⑤ Stelt de taal in en keert terug naar het DVD SETUP 1-scherm. (Ze verschijnt nadat u een taalcode hebt ingevoerd.)

2 Voer een taalcode in

Zie de taalcodetabel rechts om de gewenste taal te selecteren.

3 Stel de taal in die u wilt gebruiken



Afkorting	Taal	Afkorting	Taal
aa	Afar	lv	Lets
ab	Abkhaziaans	mg	Malagassisch
af	Afrikaans	mi	Maori
am	Amharisch	mk	Macedonisch
ar	Arabisch	ml	Malajalam
as	Assamees	mn	Mongools
ay	Aymara	mo	Moldavisch
az	Azerbeidzjaans	mr	Marathi
ba	Bashkir	ms	Maleis
be	Byelorussisch	mt	Maltees
bg	Bulgaars	my	Birmaans
bh	Bihari	na	Nauruaans
bi	Bislama	ne	Nepalees
bn	Bengalees, Bangla	nl	Nederlands
bo	Tibetaans	no	Noors
br	Bretoens	oc	Occitaans
ca	Catalaans	om	(Afan) Oromo
co	Corsicaans	or	Oriya
cs	Tsjechisch	pa	Punjabi
cy	Wels	pl	Pools
da	Deens	ps	Pashto, Pushto
de	Duits	pt	Portugees
dz	Bhutanees	qu	Quechua
el	Grieks	rm	Retormoans
en	Engels	rn	Kirundi
eo	Esperanto	ro	Roemeens
es	Spaans	ru	Russisch
et	Estisch	rw	Kinyarwanda
eu	Baskisch	sa	Sanskriet
fa	Perzisch	sd	Sindhi
fi	Fins	sg	Sangho
fj	Fijisch	sh	Servo-Kroatisch
fo	Faeröers	si	Singalees
fr	Frans	sk	Slowaaks
fy	Fries	sl	Sloveens
ga	Iers	sm	Samoans
gd	Schots Gaëlsch	sn	Shona
gl	Galicisch	so	Somalisch
gn	Guarani	sq	Albanees
gu	Gujarati	sr	Servisch
ha	Hausa	ss	Siswati
he	Hebreeuws	st	Sesotho
hi	Hindi	su	Soendanees
hr	Kroatisch	sv	Zweeds
hu	Hongaars	sw	Swahili
hy	Armeens	ta	Tamil
ia	Interlingua	te	Telugu
ie	Interlingua	tg	Tadzjieks
ik	Inupiak	th	Thais
id	Indonesisch	ti	Tigrinya
is	IJslands	tk	Turkmeens
it	Italiaans	tl	Tagalog
ja	Japans	tn	Setswana
jv	Javaans	to	Tonga
ka	Georgisch	tr	Turks
kk	Kazachs	ts	Tsonga
kl	Groenlands	tt	Tataars
km	Cambodjaans	tw	Twi
kn	Kannada	uk	Oekraiens
ko	Koreaans	ur	Oerdoe
ks	Kashmiri	uz	Oezbeeks
ku	Koerdisch	vi	Viëtnamees
ky	Kirgizisch	vo	Volapük
la	Latijn	wo	Wolof
lb	Luxemburgs	xh	Xhosa
ln	Lingala	yo	Yoruba
lo	Laotiaans	zh	Chinees
lt	Litouws	zu	Zoeloe

Instelling van kinderslotniveau

Stelt een kinderslotniveau in.

1 Geef het codenummerscherm voor het kinderslotniveau weer



Set (Bladzijde 59 )

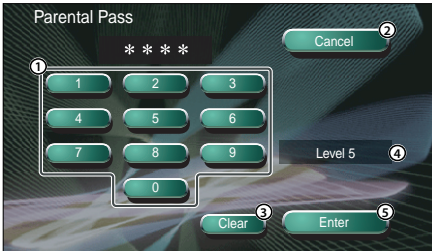

- ① Voert een codenummer in.
- ② Annuleert de huidige instelling en keert terug naar het DVD SETUP 2-scherm.
- ③ Wist het codenummer.
- ④ Geeft het huidige kinderslotniveau aan.
- ⑤ Bepaalt het codenummer en geeft het instelscherm voor het kinderslotniveau weer.

2 Voer het codenummer in



0 — 9



- Het nummer dat u eerst invoert wordt ingesteld als uw codenummer.
- U kunt het codenummer wissen door te drukken op de Resetknop.

3 Geef het instelscherm voor kinderslotniveau weer



Enter



- ① Stelt een kinderslotniveau in.
- ② Keert terug naar het DVD SETUP 2-scherm.

4 Kies een kinderslotniveau



← →

5 Voltooi de instelling van het kinderslotniveau



Return



- Indien een disc een hoger kinderslotniveau heeft, moet de kijker het codenummer invoeren.
- Het kinderslotniveau varieert volgens de ingelegde disc.
- Indien een disc geen kinderslot heeft, kan een kijker die weergegeven ook al hebt u het kinderslot ingesteld.

Systeminstelling

U kunt de systeemparameters instellen.

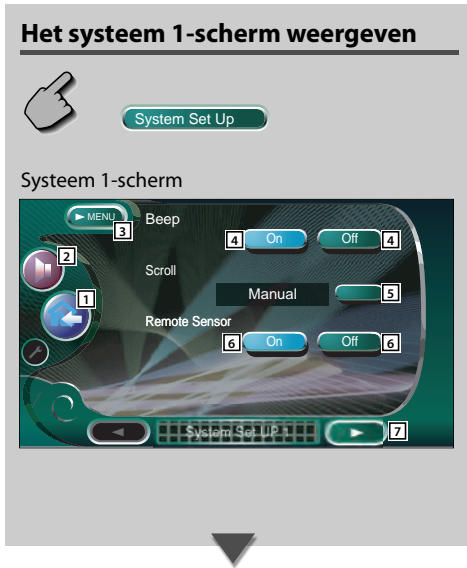

- 1 Keert terug naar het bedieningsscherm van de vorige bron.
- 2 Roept het geluidseffectenmenu op. (bladzijde 80)
- 3 Roept het instelmenu op.
- 4 Schakelt de toetsaanraaktoon aan of uit. (📄 On)
- 5 Hiermee kunt u door de tekstweergave op het bronbedieningsscherm scrollen. (📄 Manual)
"Auto": scrollt automatisch door het scherm.
"Manual": hiermee kunt u handmatig door het scherm scrollen.
- 6 Kiest een afstandsbedieningssignaal. (📄 On)
Wanneer deze instelling op "Off" staat, wordt de afstandsbediening van de TV-ontvangst geweigerd.
- 7 Geeft het systeeminstelling 2-scherm weer.



- Als **System Set Up** niet wordt getoond, raakt u **Prev.** of **Next** aan om het weer te geven.

Het systeem 2-scherm weergeven



Systeem 2-scherm



- 8 Stelt de weergave van een muziek-cd in. (📄 1)
- "1": Automatische herkenning en weergave van een MP3/WMA-disc, een DVD- of een muziek-cd.
- "2": Gedwongen weergaven van een disc zoals een muziek-cd. Kies "2" indien u een muziek-cd met een speciaal formaat wilt weergeven of indien u een disc niet in stand "1" kunt weergeven.



- U kunt een MP3/WMA/VCD-disc niet in stand "2" weergeven. Ook kunt u sommige muziek-cd's niet in de positie "2" weergeven.
- Uw instellingen worden uitgeschakeld wanneer de disc wordt afgespeeld.

- 9 Kiest een verlichtingskleur voor de toetsen van de ontvanger. (📄 Red)
- "Green": Groen
- "Red": Rood
- 10 Geeft het systeeminstelling 1-scherm weer.

AV-interface

U kunt audio- en visuele (AV) interfaceparameters instellen.

Het AV I/F 1-scherm weergeven



AV Interface

AV I/F 1-scherm

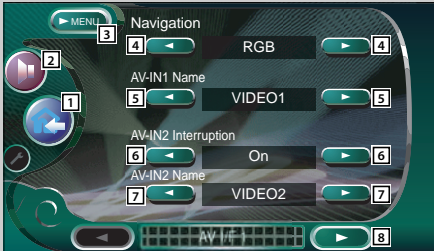

- 1 Keert terug naar het bedieningsscherm van de vorige bron.
- 2 Roept het geluidseffectenmenu op. (bladzijde 80)
- 3 Roept het instelmenu op.
- 4 Kiest een navigatiesysteemaansluiting. (📄 RGB)
"RGB": hiermee kunt u het Kenwood-navigatiesysteem aansluiten via de interfacekabel.
"AV-IN1": hiermee kunt u een ander navigatiesysteem via de AV INPUT1-poort aansluiten.
"Off": moet worden gebruikt indien geen navigatiesysteem is aangesloten. (De navigatieweergave wordt geannuleerd wanneer de AV-bron wordt ingeschakeld.)
- 5 Stelt een naam in die wordt weergegeven wanneer u een systeem kiest dat is aangesloten via AV INPUT1-poort. (📄 VIDEO1)



- Als u de navigatiesysteemaansluiting hebt ingesteld op "AV IN1", wordt de weergave vastgelegd op "NAV".

- 6 Stelt een beeldweergave van het systeem aangesloten via de AV INPUT2-poort in. (📄 Off)
"Off": Wanneer de beeldbron wordt ingeschakeld, wordt een beeld ingevoerd via de AV INPUT2-poort weergegeven.
"On": Wanneer een beeldsignaal wordt ingevoerd via de AV INPUT2-poort, wordt dit beeld weergegeven.
- 7 Stelt een naam in die wordt weergegeven wanneer u een beeld van het systeem aangesloten via de AV INPUT2-poort kiest. (📄 VIDEO2)
- 8 Geeft het AV I/F 2-scherm weer.



- Als **AV I/F Set Up** niet wordt getoond, raakt u **Prev.** of **Next** aan om het weer te geven.

Het AV I/F 2-scherm weergeven



AV I/F 2-scherm

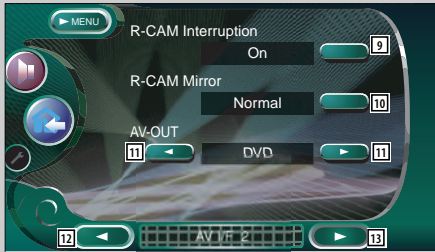

- 9 Stelt een methode voor omschakeling naar de videoeergave van de achteruitkijkcamera in. (☑ Off)
 "On": schakelt naar de videoeergave van de achteruitkijkcamera wanneer u de schakelknop van de auto in "Reverse" zet.
 "Off": schakelt naar de videoeergave van de achteruitkijkcamera wanneer u de schakelknop van de auto in "Reverse" zet en tegelijk de [V.SEL1]-toets enkele malen indrukt.
- 10 U kunt links en rechts van de videoeergave van de achteruitkijkcamera omdraaien. Zet op "Reverse" en het achterzicht wordt in spiegelbeeld op het scherm weergegeven. (☑ Normal)
- 11 Kiest een AV-bron die via de AV OUTPUT-poort wordt uitgevoerd. (☑ AV-IN1)
- 12 Geeft het AV I/F 1-scherm weer.
- 13 Geeft het AV I/F 3-scherm weer.

Het AV I/F 3-scherm weergeven



AV I/F 3-scherm

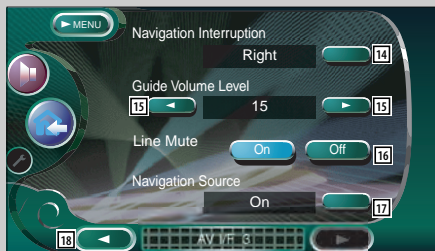

- 14 Kiest luidsprekers gebruikt voor de stembegeleiding van het navigatiesysteem. (☑ Left)
 "Left": gebruikt de linkervoorluidspreker voor stembegeleiding.
 "Right": gebruikt de rechtervoorluidspreker voor stembegeleiding.
 "Front-All": gebruikt beide voorluidsprekers voor stembegeleiding.
- 15 Regelt het volume voor de stembegeleiding van het navigatiesysteem. (☑ 19)
- 16 Dempt het volume tijdens de stembegeleiding van het navigatiesysteem. (☑ On)
 Als deze instelling op "On" staat, daalt het volumeniveau voor stembegeleiding.
- 17 Kiest een methode voor het kiezen van een audiobron vanaf het navigatiesysteem. (☑ Off)
 "On": hiermee kunt u de audiobron kiezen ingevoerd via de interface van het navigatiesysteem door op [SRC] te drukken of de bron te kiezen op het bronkeuzescherf.
 "Off": de audiobron kan niet worden gekozen met [SRC] of op het bronkeuzescherf.
- 18 Geeft het AV I/F 2-weer.

Gebruikersinterface

U kunt gebruikersinterface-parameters (IF) instellen.

Het gebruikersinterface 1-scherm weergeven



User Interface

Gebruikersinterface 1-scherm



- 1 Keert terug naar het bedieningsscherm van de vorige bron.
- 2 Roept het geluidseffectenmenu op. (bladzijde 80)
- 3 Roept het instelmenu op.
- 4 Wijzigt de achtergrond. (Light)
- 5 Schakelt het bewegende achtergrondbeeld van het bronbedieningsscherm in of uit. (On)
- 6 Kiest een framepatroon. (Pattern1)
U kunt kiezen tussen "Pattern1" of "Pattern2".
- 7 Schakelt de schermbeveiliging op het bronbedieningsscherm in of uit. (On)
Als u deze instelling inschakelt en u binnen één minuut geen bediening op het bedieningsscherm van de gekozen bron uitvoert, start de schermbeveiliging.
De schermbeveiliging wordt uitgeschakeld wanneer u het scherm aanraakt.
- 8 Geeft het gebruikersinterface 2-scherm weer.



- Als **User IF Set Up** niet wordt getoond, raakt u **Prev.** of **Next** aan om het weer te geven.

Het gebruikersinterface 2-scherm weergeven



Gebruikersinterface 2-scherm



- 9 Stelt een on-screen weergave van het navigatiescherm in. (Auto)
"Auto": de informatie wordt bij updating 5 seconden weergegeven.
"Off": de informatie wordt niet weergegeven.
- 10 Stelt een on-screen weergave van het videoweergavescherm in. (Auto)
"Auto": de informatie wordt bij updating 5 seconden weergegeven.
"Manual": de informatie wordt weergegeven wanneer u het scherm aanraakt.
- 11 Stelt een on-screen weergave van het DVD-weergavescherm in. (Manual)
"Auto": de informatie wordt bij updating 5 seconden weergegeven.
"Manual": de informatie wordt weergegeven wanneer u het scherm aanraakt.



Het gebruikersinterface 3-scherm weergeven



Gebruikersinterface 3-scherm



- 12 Stelt een on-screen weergave van het TV-scherm in.
 Auto (alleen wanneer het optionele TV-tuneraccessoire is aangesloten)
 "Auto": de informatie wordt bij updating 5 seconden weergegeven.
 "Manual": de informatie wordt weergegeven wanneer u het scherm aanraakt.
 (bladzijde 36)
- 13 Geeft het gebruikersinterface 1-scherm weer.
- 14 Geeft het gebruikersinterface 3-scherm weer.
- 15 Schakelt de informatieweergave in of uit wanneer een toets op het bronbedieningsscherm wordt aangeraakt. **On**
- 16 Stelt een puntweergave in wanneer u het scherm aanraakt. **Pattern1**
 U kunt kiezen tussen "Pattern1", "Pattern2" of "Off".
- 17 Geeft het gebruikersinterface 2-scherm weer.

Afstelling van het aanraakpaneel

U kunt de bediening van het aanraakpaneel regelen.

1 Geef het scherm voor aanraakpaneelafstelling weer



Raak  of  aan indien  niet wordt getoond.

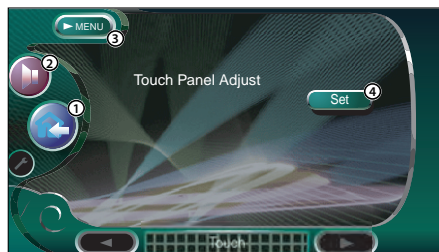

- 1 Keert terug naar het bedieningsscherm van de vorige bron.
- 2 Roept het geluidseffectenmenu op. (bladzijde 80)
- 3 Roept het instelmenu op.
- 4 Hiermee kunt u het aanraakpaneel beginnen af te stellen.

2 Begin met het afstellen van het aanraakpaneel

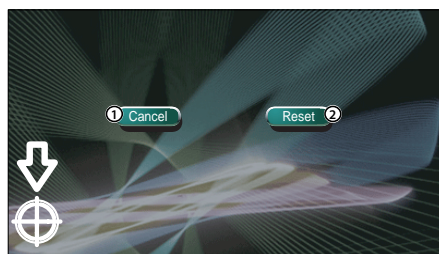

- 1 Annuleert de afstelling en keert terug naar het scherm voor aanraakpaneelafstelling.
- 2 Stelt terug op de aanvankelijke afstelling.

3 Stel de posities af



Raak het midden van links onder en rechtsboven  aan wanneer dit wordt gevraagd.

Klok

U kunt de kloktijd afstellen.

1 Geef het klokscherm weer



Clock

Raak **Next** of **Prev.** aan indien **Clock** niet wordt getoond.

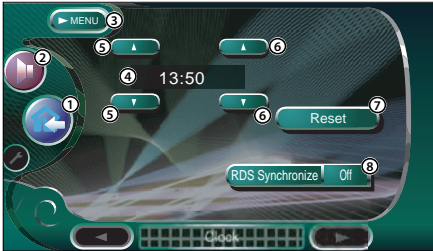

- ① Keert terug naar het bedieningsscherm van de vorige bron.
- ② Roept het geluidseffectenmenu op. (bladzijde 80)
- ③ Roept het instelmenu op.
- ④ Kloktijdweergave.
- ⑤ Regelt de uren.
- ⑥ Regelt de minuten.
- ⑦ Stelt "00" minuten in.
 Instelvoorbeelden: 3:00~3:29 → 3:00
 3:30~3:59 → 4:00
- ⑧ Synchroniseert de kloktijd met de tijdgegevens gezonden via de RDS-zender. (Off)
 Wanneer deze instelling op "On" staat, start de synchronisatiemodus en kan de klok niet handmatig worden afgesteld.

2 Stel de kloktijd af



Beveiligingscode instellen

U kunt een beveiligingscode instellen om uw ontvangersysteem tegen diefstal te beschermen.



- Wanneer de beveiligingscodefunctie geactiveerd is, kunt u ze niet uitschakelen.
Opmerking: uw beveiligingscode is het nummer van 4 cijfers dat u in uw "Car Audio Passport" in deze verpakking aantreft.

1 Geef het instelscherm voor de beveiligingscode weer



Security

Raak **▼ Noot** of **▲ Prev.** aan indien **Security** niet wordt getoond.

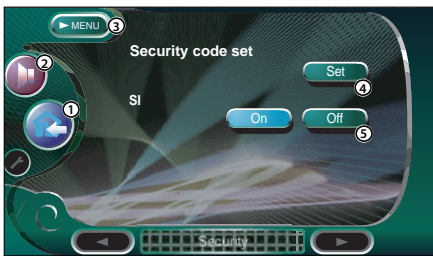

- 1 Keert terug naar het bedieningsscherm van de vorige bron.
- 2 Roept het geluidseffectenmenu op. (bladzijde 80)
- 3 Roept het instelmenu op.
- 4 Hiermee kunt u de beveiligingscode beginnen te registreren.
- 5 Schakelt de SI-functie in of uit.
Als deze instelling op "On" staat, knippert het antidiefstalalarmlampje wanneer het contactslot van de auto uitgeschakeld is. (On)



- Als u de coderegistratie reeds hebt voltooid, kunt u **Set** niet aanraken.

2 Start de registratie van de beveiligingscode



Set



- 1 Voert de nummers van uw beveiligingscode in.
- 2 Wist uw invoer.
- 3 Annuleert de registratie en keert terug naar het instelscherm voor de beveiligingscode.
- 4 Registreert uw beveiligingscode.

3 Voer een beveiligingscode in



0 — 9

Toets een getal van 4 cijfers in.

4 Registreer uw beveiligingscode



Enter

5 Registreer uw beveiligingscode opnieuw

Voor dezelfde beveiligingscode als de code die u in stap 3 hebt ingevoerd nogmaals in ter bevestiging.



- Als u een andere beveiligingscode invoert, keert het scherm terug naar stap 3 (voor de eerste invoering van de code).

6 Registreer de beveiligingscode opnieuw



Enter

Uw beveiligingscode is nu geregistreerd. Indien u na de coderegistratie op de terugsteltoets drukt of uw ontvanger van de accu loskoppelt, moet u de geregistreerde beveiligingscode invoeren. Zie hieronder voor meer bijzonderheden.

Als u op de terugstelhoets hebt gedrukt of als u de ontvanger van de accu hebt losgekoppeld...

1 Voer de juiste beveiligingscode in

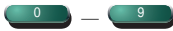

U moet dezelfde beveiligingscode invoeren als de code die u in stap 3 hebt ingevoerd.

2 Voer de beveiligingscode in



Nu is uw ontvanger klaar voor gebruik.



- Als u een foutieve beveiligingscode invoert, kunt u uw ontvanger een tijdje niet gebruiken.

Onjuiste code-invoer	Ontvanger onbruikbaar
1	–
2	5 minuten
3	1 uur
4 of meer	24 uur

Instellingen vastleggen in het geheugen

De instellingen van de audio-instelling en de AV-interface kunnen in het geheugen worden opgeslagen. De opgeslagen instellingen kunnen op om het even welk ogenblik worden opgeroepen. Zelfs wanneer de instellingen worden gewist, bijvoorbeeld door vervanging van de accu, kunt u ze opnieuw instellen.

1 Geef het geheugenscherm voor instellingen weer



Set Up Memory

Raak **Next** of **Prev** aan indien **Set Up Memory** niet wordt getoond.

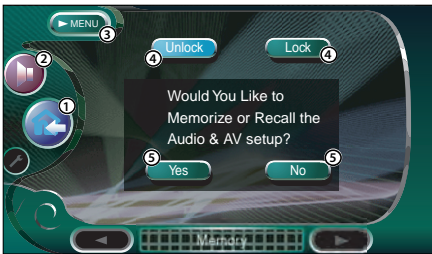

- 1 Keert terug naar het bedieningsscherm van de vorige bron.
- 2 Roept het geluidseffectenmenu op. (bladzijde 80)
- 3 Roept het instelmenu op.
- 4 Vergrendelt de instellingen van de audio-instelling en de AV-interface. Wanneer **Lock** is gekozen, kunt u de instellingen van de audio-instelling en de AV-interface niet instellen.
- 5 Legt de instellingen in het geheugen vast of roept ze op. Raak **No** aan om de functie uit te schakelen.
Raak **No** aan om opslaan uit te schakelen. Het instelmenuscherm verschijnt opnieuw.

2 Geef het geheugenscherm weer



Yes

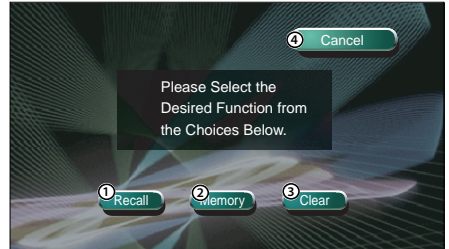

- 1 Roept de opgeslagen instellingen op.
- 2 Slaat de huidige instellingen van de audio-instelling en de AV-interface op.
- 3 Wist de momenteel opgeslagen instellingen.
- 4 Keert terug naar het geheugenscherm voor instellingen.

3 Leg de instellingen in het geheugen vast of roep ze op

Bij het vastleggen van de instellingen van audio-instelling en AV-interface in het geheugen:



Memory

Als de instellingen reeds werden opgeslagen, verschijnt een bevestigingsbericht. Raak **Yes** aan. Raak **No** aan om opslaan uit te schakelen.

Bij het oproepen van de instellingen in het geheugen:



Recall

Als u het scherm aanraakt, verschijnt een bevestigingsbericht. Raak **Yes** aan. Raak **No** aan om oproepen uit te schakelen.

Bij het wissen van momenteel opgeslagen instellingen:



Clear

Als u het scherm aanraakt, verschijnt een bevestigingsbericht. Raak aan. Raak aan om wissen uit te schakelen.

4 Sluit het opslaan/oproepen van instellingen af



Cancel

TV-instelling

De zones voor TV-sigitaalontvangst kunnen worden ingesteld. (Alleen wanneer het optionele TV-tuneraccessoire is aangesloten)

Het instelscherm voor TV1-zone weergegeven



TV Set Up

Instelscherm voor TV1-zone



- 1 Keert terug naar het bedieningsscherm van de vorige bron.
- 2 Roept het geluidseffectenmenu op. (bladzijde 80)
- 3 Roept het instelmenu op.
- 4 Stelt de huidige TV1-ontvangstzone in.
- 5 Geeft het instelscherm voor TV2-zone weer.



- Als **TV Set Up** niet wordt getoond, raakt u **Prev.** of **Next** aan om het weer te geven.

Het instelscherm voor TV2-zone weergegeven



Instelscherm voor TV2-zone



- 6 Stelt de huidige ontvangstzone voor TV2 in.
- 7 Geeft het instelscherm voor TV1-zone weer.

RDS-instelling

De betrokken RDS-parameters kunnen worden ingesteld.

Het RDS-instelling 1-schermbereik



RDS Set Up

RDS-instelling 1-schermbereik



- 1 Keert terug naar het bedieningsschermbereik van de vorige bron.
- 2 Roept het geluidseffectenmenu op. (bladzijde 80)
- 3 Roept het instelmenu op.
- 4 Stelt een onderbrekingstijd van het nieuwsbericht in.
- 5 Schakelt de alternatieve-frequentiefunctie in of uit. (☑ On)
- 6 Schakelt de regiobeperkingsfunctie aan of uit. (☑ On)
- 7 Schakelt de automatische TP-zoekfunctie aan of uit. (☑ On)
- 8 Geeft het RDS-instelling 2-schermbereik weer.



- Als **RDS Set Up** niet wordt getoond, raakt u **Prev.** of **Next** aan om het weer te geven.

Het RDS-instelling 2-schermbereik



Next

RDS-instelling 2-schermbereik



- 9 Kiest een displaytaal voor de PTY-functie.
- 10 Geeft het RDS-instelling 1-schermbereik weer.

DAB-instelling

U kunt de DAB-ontvangst instellen. (Alleen wanneer het optionele DAB-tuneraccessoire is aangesloten)

Het DAB-instelscherm weergeven



DAB Set Up

DAB-instelscherm



- 1 Roept het geluidseffectenmenu op. (bladzijde 80)
- 2 Keert terug naar het bedieningsscherm van de vorige bron.
- 3 Roept het instelmenu op.
- 4 Schakelt de DAB-prioriteit in of uit.
- 5 Schakelt de functie voor regeling van het dynamisch bereik in of uit.
- 6 Schakelt de regionale-berichtenfunctie in of uit.
- 7 Stelt een programmatype in dat automatisch wordt gekozen wanneer de ontvangst van een ensemble begint.
- 8 Geeft het berichtenkeuzescherm weer.



- Als **DAB Set Up** niet wordt getoond, raakt u **Prev.** of **Next** aan om het weer te geven.

Berichtenkeuze

U kunt verschillende parameters voor berichtenontvangst instellen.

1 Geef het berichtenkeuzescherf weer



Set



- ① Schakelt de berichtenontvangstfunctie in of uit.
- ② Voert de instelling in en keert terug naar het DAB-instelscherf.

2 Stel de berichtenparameters in



Traffic News — Financial News



- ① Verkeersinformatie
- ② Informatie over de dienstregeling van het openbaar vervoer
- ③ Items met een lagere prioriteit dan alarm-items (stroompanne, onderbreking van watertoevoer en andere)
- ④ Nieuwsflash
- ⑤ Weersverwachtingen
- ⑥ Evenementeninfo
- ⑦ Onbepaalde evenementeninfo
- ⑧ Programma-informatie, vooraankondiging
- ⑨ Sportnieuws
- ⑩ Financieel nieuws

3 Sluit de instelling af



Return

AMP-bediening

Stelt de vermogensversterker in die is aangesloten via de LX-bus. (Alleen wanneer het optionele LX-vermogensversterker-accessoire is aangesloten)

Het AMP-bedieningsschermb weergeven



AMP Control

AMP-bedieningsschermb

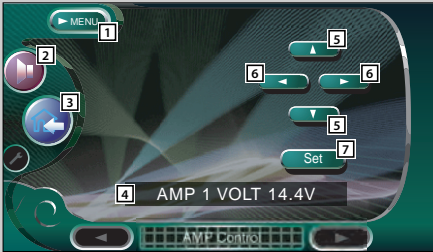

- 1 Roept het instelmenu op.
- 2 Roept het geluidseffectenmenu op. (bladzijde 80)
- 3 Keert terug naar het bedieningsschermb van de vorige bron.
- 4 **Insteloptie en waarde**
- 5 Kiest een insteloptie.
- 6 Kiest een instelwaarde.
- 7 Voert de instelwaarde in.



- Als **AMP Control** niet wordt getoond, raakt u **Prev.** of **Next** aan om het weer te geven.
- Zie de versterkercatalogus voor de modelnamen van versterkers die u kunt bedienen vanaf het systeem.
- Zie de gebruiksaanwijzing van de versterker voor de opties en waarden die u kunt wijzigen en voor de bediening van de versterker wanneer u ze wijzigt.

Geluidseffectenmenu

Geluidseffectenmenu

U kunt de geluidseffecten van de ontvanger instellen.

Het bedieningsscherf weergeven



Bedieningsscherf



- U kunt hetzelfde geluidseffectenmenu op het bedieningsscherf van elke bron weergeven.

Het geluidseffectenmenuscherm weergeven



Geluidseffectenscherf



- 1 Roept het geluidseffectenmenu op.
- 2 Roept het instelmenu op. (bladzijde 51)
- 3 Keert terug naar het bedieningsscherf van de vorige bron.

- Uw instelling op het <Geluidseffectenmenu> wordt automatisch afgesteld overeenkomstig uw <Audio-instelling> (bladzijde 52) op het instelmenu. We raden aan eerst de <Audio-instelling> af te werken en daarna het <Geluidseffectenmenu> in te stellen.

Audiobediening

U kunt de audiobalans voor/achter en rechts/links afstellen.

Het audiobedieningsscherm weergeven



Audio Control

Audiobedieningsscherm

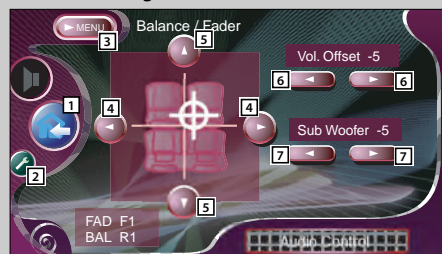

- 1 Keert terug naar het bedieningsscherm van de vorige bron.
- 2 Roept het instelmenu op. (bladzijde 51)
- 3 Roept het geluidseffectenmenu op.
- 4 Regelt de volumebalans rechts en links.
- 5 Regelt de volumebalans voor en achter.
- 6 Regelt het volume van de huidige bron op grond van het niveauverschil van het oorspronkelijke volume.
- 7 Regelt het subwoofervolume.



- Als u het volume eerst hebt verhoogd en daarna verlaagd met "Vol. Offset", kan het weergegeven geluid uitermate hoog zijn bij het plots overschakelen naar een andere bron.

Equalizer

U kunt de equalizer instellen.

Het equalizerscherm weergeven



Equalizer

Equalizerscherm

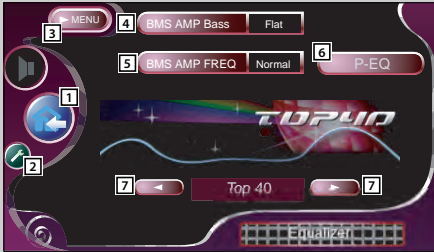

- 1 Keert terug naar het bedieningsscherm van de vorige bron.
- 2 Roept het instelmenu op. (bladzijde 51)
- 3 Roept het geluidseffectenmenu op.
- 4 Stelt de laagtonenversterking van de B.M.S.-vermogensversterker (optioneel accessoire) af.



- Op sommige vermogensversterkermodellen kunt u de versterking niet op "+18" instellen. Zie de catalogus of gebruiksaanwijzing van de vermogensversterker.

- 5 Stelt de middenfrequentie in van de laagtonenversterking die in hebt ingesteld voor "AMP Bass".
Als u de middenfrequentie op "Low" zet, zal ze ongeveer 20% tot 30% dalen.
- 6 Geeft het parametrische equalizerscherm weer. (bladzijde 83)
U kunt de waarde ingesteld voor het equalizercurvetype afstellen.
- 7 Kiest een equalizercurvetype.
U kunt om het even welke van de volgende equalizercurves kiezen.
 - "Natural"
 - "Rock"
 - "Pops"
 - "Easy"
 - "Top40"
 - "Jazz"



- De equalizer curve kan voor elke bron worden ingesteld.

Parametrische equalizer

U kunt de equalizercurve handmatig instellen door de middenfrequentie, de versterking en de Q-waarde af te stellen.

1 Geef het parametrische equalizerscherm weer

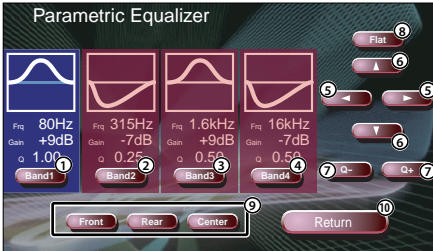

- ①②③④ Kiest een golfband die u wilt afstellen.
- ⑤ Stelt een frequentie in.
- ⑥ Stelt een versterkingsniveau in.
- ⑦ Stelt een Q-waarde in.
- ⑧ De tooncurve wordt vlak.
- ⑨ Kies een kanaal dat u wilt afstellen.
- ⑩ Sluit de instelling van de parametrische equalizer af en keert terug naar het equalizerscherm.

2 Kies een kanaal dat u wilt afstellen



3 Kies een frequentieband die u wilt regelen

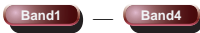

U kunt de volgende frequentiebanden regelen.

- ① 60, 80, 100, 120, 160, 200 Hz
- ② 250, 315, 400, 500, 630, 800, 1k Hz
- ③ 1,25k, 1,6 k, 2 k, 2,5 k, 3,15 k, 4 k Hz
- ④ 5k, 6,3 k, 8k, 10 k, 12,5 k, 16 k Hz

4 Stel een middenfrequentie in



5 Stel een versterking in



6 Stel een Q-waarde in



7 Sluit het parametrische equalizerscherm



Surroundgeling

U kunt het geluidsveld instellen.

Het surroundregelscherm weergeven



Surround Control

Surroundregelscherm

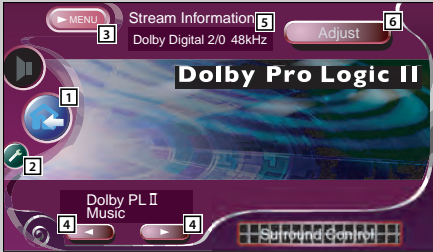

- 1 Keert terug naar het bedieningsscherm van de vorige bron.
- 2 Roept het instelmenu op. (bladzijde 51)
- 3 Roept het geluidseffectenmenu op.
- 4 Stelt een geluidsveld in.
U kunt één van de volgende geluidsvelden kiezen.
 - "Bypass"
 - "Bypass+Center"
 - "Dolby PLII Movie"
 - "Dolby PLII Music"
 - "Dolby PLII Matrix"
 - "SRS CS II Music"
 - "SRS CS II MONO"
- 5 Geeft informatie van de huidige bron weer.
De stream (Dolby Digital, DTS, Lineair PCM, MPEG of MP3/WMA), de ingangskanalen (voor- of achterkanalen) en de bemonsteringsfrequentie worden weergegeven.
- 6 Geeft het afstelscherm voor surroundgeling weer. Zie <Afstelling van surroundgeling>, bladzijde 85)



- Wanneer u de TV- of TUNER-bron hebt gekozen en u Dolby PL instelt, raden wij u aan de "Dolby PLII Matrix"-modus te kiezen. Als u een andere Dolby PLII-modus kiest, wordt het geluid NIET uitgevoerd via de achterluidsprekers bij ontvangst van mono-uitzendgeluiden.
- De surroundgeling kan voor elke bron worden ingesteld.

Afstelling van de surroundregeling

U kunt het geluidsveld afstellen.

1 Geef het surroundregelscherm weer



Adjust

Afstelscherm voor surroundregeling
Bij instelling van het "Dolby PLII Music"-
geluidsveld:

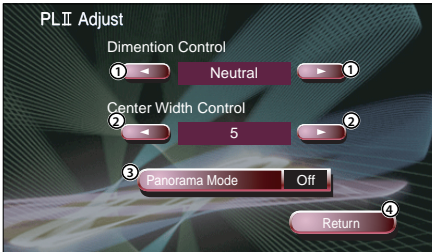

- ① Stelt de surroundpositie in door de voorste en achterste volumebalans te regelen.
- ② Stelt de stembeeldpositie in door het stemvolumeniveau rechts en links te regelen.
- ③ Schakelt de panorama-modus in of uit.
- ④ Voert uw instelling in en keert terug naar het surroundregelscherm.

Bij instelling van het "SRS CS II"-geluidsveld:



- ⑤ Stelt de surroundpositie in door de voorste en achterste volumebalans te regelen.
- ⑥ Stelt de middelste audio-mix af op het achtervolume.



- U kunt <Afstelling van surroundregeling> niet gebruiken tijdens de weergave van een multikanaalsbron
- U kunt <Afstelling van surroundregeling> niet gebruiken wanneer het "Dolby PLII Movie"- of "Dolby PLII Matrix"-geluidsveld is ingesteld.

2 Stel het geluidsveld af



3 Sluit de afstelling van de surroundregeling af



Return

SRS WOW-regeling

U kunt het SRS WOW-effect instellen.

Het SRS WOW-regelscherm weergeven



SRS WOW

SRS WOW-regelscherm

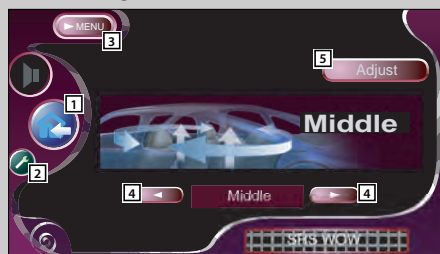

- 1 Keert terug naar het bedieningsscherm van de vorige bron.
- 2 Roept het instelmenu op. (bladzijde 51)
- 3 Roept het geluidseffectenmenu op.
- 4 Stelt een SRS WOW in.
U kunt één van de volgende geluidsvelden kiezen.
 - "Off"
 - "Low"
 - "Middle"
 - "High"
 - "User"
- 5 Geeft het SRS WOW-gebruikerinstelscherm weer. (bladzijde 87)



- Geen geluidseffecten van SRS WOW wanneer Dolby PLII is ingesteld Als u SRS WOW-effect wilt instellen wanneer <Surroundregeling> op "BYPASS of "SRS CS II" staat.

Tabel van geluidseffectenmenu

U kunt het geluidseffectenmenu op het teken "○" zetten.

Ingangskanalen	Surround-functie	SRS 3D		FOCUS			TruBass		
		Voor	Achter	Voor	Achter	Midden	Voor	Achter	Midden
Multikanaals	-	○	○	○	○	○	○	○	○
2-kanaals	Bypass	○*	-	○	-	-	○	○	○
	Bypass+Center	○*	-	○	-	-	○	○	○
	Dolby PLII	-	-	-	-	-	-	-	-
	SRS CS II	○*	○*	○	○	○	○	○	○



- * Het SRS 3D-effect kan niet worden gekozen wanneer u een tunerbron hebt gekozen.

SRS WOW-gebruikerinstelling

1 Geef het SRS WOW-afstelscherm weer



Adjust

SRS WOW-afstelscherm

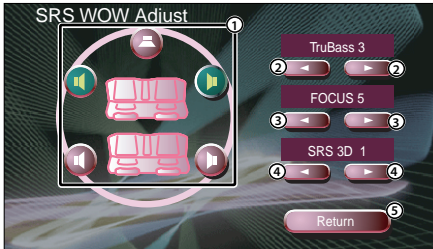

- ① Kiest een luidspreker die u wilt instellen (voor-, achter of middenluidspreker).
- ② Stelt het TruBass-effectniveau in.
- ③ Stelt het FOCUS-effectniveau in.
- ④ Stelt het SRS 3D-effectniveau in.
- ⑤ Keert terug naar het SRS WOW-regelscherm.



- FOCUS: regelt de verticale positie van de luidspreker en het geluidsbeeld door virtuele afstelling.
- TruBass: versterkt de weergave voor het extra laagtonengeluid.
- SRS 3D: creëert een natuurlijk 3D-geluidsveld.
- U kunt SRS 3D niet instellen met de tunerbron.

2 Kies een luidspreker die u wilt afstellen



3 Stel het geluidseffectenniveau af



4 Sluit de afstelling van de surroundregeling af



Return

Positie

U kunt de geluidseffecten afstellen overeenkomstig uw luisterpositie.

Het positiescherm weergeven



Position

Positiescherm



- 1 Keert terug naar het bedieningsscherm van de vorige bron.
- 2 Roept het instelmenu op. (bladzijde 51)
- 3 Roept het geluidseffectenmenu op.
- 4 Stelt een luisterpositie in.
U kunt kiezen tussen de posities "Front R" (rechts voor), "Front L" (links voor), "Front All" (alle voor) en "All" (alle).
- 5 Geeft het scherm voor nauwkeurige positieafstelling weer. (bladzijde 89)
- 6 Slaat de instelling van de huidige afstelling in het geheugen op of roept ze uit het geheugen op. (bladzijde 89)



- De definitieve afstand wordt afgesteld volgens het totaal van de waarde voor voertuigtype-instelling (bladzijde 52) en de waarde voor positie-instelling (positie en nauwkeurige positieafstelling).
- Als u de waarde voor voertuigtype-instelling (bladzijde 52) wijzigt, wordt de positie op "All" ingesteld.
- Alleen de afstand afgesteld voor positie-instelling (waarden van positie en nauwkeurige positieafstelling) wordt in het geheugen vastgelegd. De definitief afgestelde afstand verandert bijgevolg als u de waarde voor voertuigtype-instelling (bladzijde 52) wijzigt.

Nauwkeurige positie-afstelling

U kunt uw luisterpositie nauwkeurig afstellen.

1 Geef het scherm voor nauwkeurige positie-afstelling weer



Schermbild voor nauwkeurige positie-afstelling

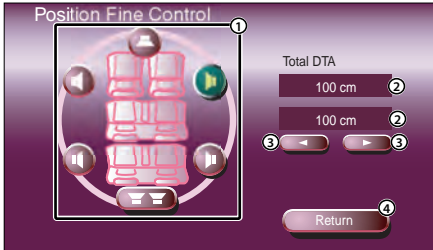

- ① Kies een luidspreker die u wilt afstellen.
- ② Geeft de ingestelde afstand aan.
De afgestelde afstand (waarden van positie en nauwkeurige positie-afstelling) en het totaal van de afstand afgesteld door de voertuigtype-instelling (bladzijde 52) en de afstand afgesteld voor positie-instelling worden aangegeven.
- ③ Stel de afstand voor elke luidspreker af.
- ④ Sluit de instelling van de nauwkeurige positie-afstelling af en keert terug naar het positie-scherm.

2 Kies een luidspreker die u wilt afstellen

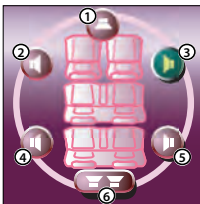

- ① Middenluidspreker
- ② Voorluidspreker links
- ③ Voorluidspreker rechts
- ④ Achterluidspreker links
- ⑤ Achterluidspreker rechts
- ⑥ Subwoofer

3 Stel een vertragingstijd in



4 Sluit het scherm voor nauwkeurige positie-afstelling



De instelling van de voorkeuze-afstelling vastleggen in het geheugen

Vastleggen van uw afstelling in het geheugen:



Blijf langer dan 2 seconden op **P1** tot **P3** drukken.

De instelling van de voorkeuze-afstelling oproepen

Oproepen van uw afstelling in het geheugen:



Druk op **P1** tot **P3** van uw afstelling die u uit het geheugen wilt oproepen.

Zoneregeling

U kunt de voorste en achterste audiobron instellen.

Het zoneregelscherm weergeven



Zone Control

Zoneregelscherm

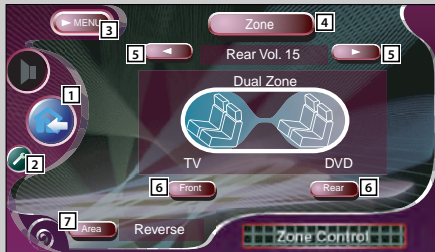

- 1 Keert terug naar het bedieningsscherm van de vorige bron.
- 2 Roept het instelmenu op. (bladzijde 51)
- 3 Roept het geluidseffectenmenu op.
- 4 Schakelt de zonefunctie (die verschillende brongeluiden voor de voor- en de achterluidsprekers instelt) aan of uit. Wanneer deze functie is ingeschakeld, worden **Front** en **Rear** en achtervolume getoond.
- 5 Regelt het volume van het achterkanaal. (Deze toets verschijnt wanneer de zonefunctie is ingeschakeld).
- 6 Stelt de voorste en achterste audiobron afzonderlijk in. (Deze toets verschijnt wanneer de zonefunctie is ingeschakeld).



- Wanneer het achterluidspreker geluid wordt gewijzigd, wordt de audiobron uitgevoerd via de AV OUTPUT-aansluiting ook naar dezelfde bron omgeschakeld. Als u "Area" echter hebt ingesteld op "Reverse", verandert de audiobron die wordt uitgevoerd via de aansluiting AV OUTPUT, afhankelijk van de voorste geluidsbron.

- 7 Wijzigt de voorste en achterste audiobronnen. (Deze toets verschijnt wanneer de zonefunctie is ingeschakeld).
Gebruik "Reverse" om de voorste en achterste geluidsbronnen om te wisselen.



- Instelling van de zonefunctie op "On" heeft de volgende beperkingen tot gevolg.
 - Er is geen weergave via de subwoofer of het middenkanaal.
 - <Audio-instelling> (bladzijde 54), <Equalizer> (bladzijde 84), <Surroundregeling> (bladzijde 86), <SRS WOW> (bladzijde 88) <Positie> (bladzijde 90) zijn niet beschikbaar.

DVD: Digital Versatile Disc

Een soort disk met opnamen van audio/video van hoge kwaliteit, bijvoorbeeld een film. Dit soort disks heeft een grote capaciteit voor opname en een digitale verwerking van de signalen.

VCD: VIDEO CD

Een soort disk met opnamen van bewegende beelden. De beeldinformatie wordt tot ongeveer 1/120 en de geluidsinformatie tot ongeveer 1/6 gecompriemd. U beschikt met een dergelijke disk over maximaal 74 minuten weergavetijd. Deze disks hebben dezelfde afmetingen als een normale CD (12 cm).

Bepaalde VCD's beschikken niet over P.B.C. en zijn uitsluitend voor normale weergave bruikbaar. Andere VCD's zijn wel geschikt voor P.B.C. en met deze disks kunt u diverse speciale weergave-effecten gebruiken. Met deze speler kunt u VCD's gebruiken die wel en die niet voor P.B.C. geschikt zijn.

MPEG: Moving Picture Experts Group

Dit is een internationale standaard voor digitale video- en audiocompressie en decompressie.

Dolby Digital

Dit is een digitale audiocompressie technologie ontwikkeld door Dolby Laboratories. Het is compatibel met 5.1 kanalen surroundaudio en tevens met normale stereo (2-kanalen) audio. Dankzij deze technologie kan een grote hoeveelheid audiodata op een disk worden opgenomen.

DTS

Naam van het digitale surroundsysteem dat door Digital Theater Systems, Inc. is ontwikkeld.

Hoofdmenu/menu (DVD)

Bepaalde DVD's tonen meer dan een titel in een scherm. Dit scherm noemen we het titelmenu. Het DVD menu toont de in te stellen onderdelen. Het DVD menu kan op eenvoudige wijze tijdens weergave worden opgeroepen voor het maken van keuzes (die per software verschillend zijn), inclusief het veranderen van geluid van Dolby Digital naar PCM en omgekeerd, veranderen van taal voor de ondertitels en de gesproken tekst.

Titel/Titelnummer (DVD)

De titel is de grootste eenheid video en audio die op een DVD is opgenomen. Een titel komt normaal overeen met een enkele film of video of een album (soms een bepaalde muziekuivoering). Iedere titel heeft een nummer dat we het titelnummer noemen.

Hoofdstuk/Hoofdstuknummer (DVD)

Een hoofdstuk verwijst naar een gedeelte video en audio dat op een DVD is opgenomen. Een titel bestaat uit verschillende hoofdstukken. Ieder hoofdstuk heeft een nummer dat we het hoofdstuknummer noemen.

Ondertitels (DVD)

Op bepaalde DVD's zijn de ondertitels met meerdere talen opgenomen. Met deze speler kunt u in dat geval voor weergave de gewenste taal voor de ondertitels kiezen.

Fragment/Fragmentnummer (CD, VCD)

Een fragment is tevens een gedeelte met audio en video dat op een disk is opgenomen. Ieder fragment heeft een nummer dat we een fragmentnummer noemen.

Met meeste audio CD's komt een fragment overeen met een liedje of nummer. Met VCD's corresponderen de fragmenten niet altijd met een liedje of nummer. De speciale weergavefuncties, bijvoorbeeld het verspringen van fragmenten en het programmeren van bepaalde fragmenten, werken voor de audio CD's met deze fragmentnummers. Het is derhalve mogelijk dat bepaalde speciale weergavefuncties niet voor VCD's kunnen worden gebruikt.

P.B.C.: Play-Back Control (VCD)

Bepaalde VCD's zijn met "Play Back Control capable" of een dergelijke aanduiding gemarkeerd. Met disks die deze aanduiding hebben kunt u bepaalde scènes weergeven en informatie tonen op interactieve wijze. Er wordt gebruik gemaakt van een menu dat hiërarchisch is opgebouwd en op het scherm van de TV verschijnt.

SRS CS II (Circle Surround II)

Circle Surround II is een verbeterde versie van zijn voorganger Circle Surround (CS5.1) en maakt het mogelijk om audio- en videobronnen gecodeerd in mono, stereo of Dolby Surround weer te geven in krachtig multikanaals surroundgeluid. Met SRS CS II kunt u bovendien audio-CD's en televisie- en radio-uitzendingen beluisteren in volwaardig surroundgeluid. Ontdek met SRS CS II een nieuwe geluidservaring.

Oplossen van problemen

Sommige systeemfuncties zijn beperkt tot de bediening afhankelijk van uw instelling.

- Zone kan niet worden ingesteld.
- "Rear Bass Boost" van afstelling van surroundregeling kan niet worden ingesteld.
- De achterluidsprekers van DTA kunnen niet worden ingesteld.
- "Position Fine Control" van de achterluidsprekers kan niet worden ingesteld.
- "Channel Level" van de achterluidsprekers kan niet worden ingesteld.
- SRS CS II kan niet worden ingesteld.

De achterluidsprekers werden op "NONE" ingesteld op het luidsprekerinstelscherm (bladzijde 54).

- Er kan geen surroundregeling (geluidsveld) worden ingesteld.
- Er kunnen geen signalen worden ingesteld.
- "Parametric Equalizer" kan niet worden ingesteld.
- "Position (Position Fine Control)" kan niet worden ingesteld.
- De "Car Type Setup"-waarde kan niet worden ingesteld.
- De "Speaker Setup"-waarde kan niet worden ingesteld.
- Er kan geen crossover-frequentie worden ingesteld.
- "Channel Level" (uitvoer van testsignaal) kan niet worden ingesteld.

De zoneregeling werd ingeschakeld (bladzijde 90).

- De surroundregeling (geluidsveld) kan niet op "Bypass+Center" worden ingesteld.
- "Center Level" van afstelling van surroundregeling kan niet worden ingesteld.
- "Center Width Control" van afstelling van surroundregeling kan niet worden ingesteld.
- De middenluidspreker voor DTA kan niet worden ingesteld.
- "Position Fine Control" van de middenluidspreker kan niet worden ingesteld.
- "Channel Level" van de middenluidspreker kan niet worden ingesteld.

De middenluidspreker werd op "NONE" ingesteld op het luidsprekerinstelscherm (bladzijde 54).

- De afstelling van surroundregeling kan niet worden ingesteld.

De surroundregeling (geluidsveld) (bladzijde 84) werd ingesteld op "Bypass" of "Bypass+Center".

- De surroundregeling (geluidsveld) kan niet op "Dolby PL II" worden ingesteld.

De midden- en achterluidsprekers werden ingesteld op "NONE" op het luidsprekerinstelscherm (bladzijde 54).

- De subwoofer van DTA kan niet worden ingesteld.
- "Position Fine Control" van de subwoofer kan niet worden ingesteld.
- "Channel Level" van de subwoofer kan niet worden ingesteld.

De subwoofer werd ingesteld op "NONE" op het luidsprekerinstelscherm (bladzijde 54).

- Geen geluidseffecten van SRS WOW.

De surroundregeling (geluidsveld) (bladzijde 86) werd ingesteld op "Dolby PL II".

Vele problemen worden slechts veroorzaakt door een verkeerde bediening of verkeerde aansluitingen. Controleer eerst de volgende tabel met mogelijke problemen voordat u hulp inroept.

Algemeen

? De spanning wordt niet ingeschakeld.

- ✓ De zekering is doorgebrand.
 - ✘ Controleer de kabels op kortsluiting en vervang de zekering door een zekering met dezelfde stroomsterkte.
-
- ✓ De luidsprekerkabel is kortgesloten of raakt het chassis van de auto waardoor de beveiligingsfunctie wordt geactiveerd.
 - ✘ Sluit de luidsprekerkabel goed aan of isoleer hem en druk op de terugsteloets.

? De gewenste bron is NIET geselecteerd ondanks het feit dat u op de SRC-toets hebt gedrukt.

- ✓ Een niet-aangesloten bron kan niet worden gekozen.
 - ✘ De gekozen bron is wel aangesloten. Zie <INSTALLATIEHANDLEIDING> en sluit de eenheid correct aan.
-
- ✓ De optionele eenheid is op het systeem aangesloten, maar de RESET-toets werd nog niet ingedrukt.
 - ✘ Druk op de terugsteloets (bladzijde 4).
-
- ✓ De "O-N"-schakelaar van de optionele eenheid staat in de stand "O".
 - ✘ Zet de "O-N"-schakelaar in de stand "N".
-
- ✓ U gebruikt een discwisselaar die niet door het systeem wordt ondersteund.
 - ✘ Gebruik een discwisselaar die door het systeem wordt ondersteund (bladzijde 4).

? Het bericht "Disconnected cable found. Please confirm a connection line." wordt weergegeven en het toestel kan niet worden gebruikt.

- ✓ De ontvanger is losgekoppeld.
- ✘ Sluit de kabel goed aan, zie het hoofdstuk <INSTALLATIEHANDLEIDING>.

? Er gebeurt niets na het drukken op toetsen.

- ✓ De computerchip in de eenheid werkt niet naar behoren.
- ✘ Druk op de terugsteloets op het toestel (bladzijde 4).

? Er verschijnen geen televisie-/videobeelden.

- ✓ De eenheid is niet aangesloten op de parkeerremdetectieschakelaar.
 - ✘ Maak de juiste aansluitingen volgens de <INST ALLATIEHANDLEIDING>.
-
- ✓ De parkeerrem is niet ingeschakeld.
 - ✘ Om veiligheidsredenen worden televisie-/videobeelden niet weergegeven wanneer het voertuig in beweging is. Wanneer de parkeerrem wordt aangetrokken, kunnen de beelden worden weergegeven.

? Het scherm is donker.

- ✓ De eenheid bevindt zich op een plaats waar de temperatuur laag is.
- ✘ Als de temperatuur van de monitor daalt, kan het scherm donkerder zijn bij het inschakelen van de spanning door de kenmerken van het vloeibaar-kristalpaneel. Wacht na het inschakelen van het toestel enkele minuten om de temperatuur te laten oplopen. De normale helderheid keert dan weer terug.

? Het scherm wordt niet donkerder wanneer de verlichting van de auto wordt aangezet.

- ✓ De eenheid is ingesteld op de automatische dimfunctie.
 - ✘ Wanneer de eenheid is ingesteld op de automatische dimfunctie, is ze niet verbonden met de lichtschaakelaar van de auto.
-
- ✓ De verlichtingskabel werd niet aangesloten. (Als de handmatige dimfunctie is ingesteld).
 - ✘ Maak de juiste aansluitingen volgens de <INST ALLATIEHANDLEIDING>.

? De AM/FM-radio-ontvangst is slecht en/of er is ruis.

- ✓ De TV-antenne bevindt zich te dicht bij de radioantenne van de auto.
- ✘ Schied de twee antennes zo ver mogelijk van elkaar.
- ✘ Schakel het hoofdtoestel uit.

? De afstandsbediening doet het niet.

- ✓ De moduskeuzeschakelaar van de afstandsbediening is niet juist ingesteld.
- ✘ Wijzig de moduskeuzeschakelaar van de afstandsbediening overeenkomstig de gekozen bron (bladzijde 10).

? Geen geluidsweggeve of zeer laag volume.

- ✓ De demper is ingeschakeld.
- ✘ Schakel de demper uit.

- ✓ De fader- of balansinstellingen zijn volledig naar één kant ingesteld.
- ✘ Stel de fader- en/of balansinstellingen terug.

- ✓ De ingangs-/uitgangskabels of de bedradingsbundel zijn niet correct aangesloten.
- ✘ Sluit de ingangs-/uitgangskabels of de bedradingsbundel correct aan. Zie het hoofdstuk <INSTALLATIEHANDLEIDING>.

? Slechte geluidskwaliteit of vervormd geluid.

- ✓ Eén van de luidsprekerkabels wordt door een schroef in de auto geklemd.
- ✘ Controleer de bedrading van de luidspreker.

- ✓ De bedrading van de luidsprekers is niet correct.
- ✘ Sluit de luidsprekerkabels opnieuw aan zodat elke uitgangsaansluiting op een andere luidspreker is aangesloten.

? Ontvangst van radio-uitzendingen is slecht.

- ✓ De antenne van de auto is niet uitgetrokken.
- ✘ Trek de antenne zo ver mogelijk uit.

- ✓ De antennekabel is niet aangesloten.
- ✘ Sluit de kabel goed aan, zie het hoofdstuk <INSTALLATIEHANDLEIDING>.

? Het geheugen wordt gewist wanneer het contact wordt uitgeschakeld.

- ✓ De accukabel is niet op de juiste aansluiting aangesloten.
- ✘ Sluit de kabel goed aan, zie het hoofdstuk <INSTALLATIEHANDLEIDING>.

- ✓ De ontstekings- en de accukabel zijn niet juist aangesloten.
- ✘ Sluit de kabel goed aan, zie het hoofdstuk <INSTALLATIEHANDLEIDING>.

? Schakelt niet over naar de videoweergave van de achteruitkijkcamera wanneer op de toets [V.SEL] wordt gedrukt.

- ✓ De kabel van de achteruitsensor is losgekoppeld.
- ✘ Sluit de kabel goed aan, zie het hoofdstuk <INSTALLATIEHANDLEIDING>.

? Het Beeld/geluid van de disk slaat over.

- ✓ De disc is vuil of vertoont krassen.
- ✘ Maak de disc schoon, zie het hoofdstuk over <Disc reinigen> (bladzijde 13).

? Weergave van een gekozen fragment start niet.

- ✓ Weergave in willekeurige volgorde werd gekozen.
- ✘ Schakel de weergave in willekeurige volgorde uit.

? Een VCD kan niet met gebruik van menu's worden afgespeeld.

- ✓ De afgespeelde VCD-disc is niet compatibel met P.B.C.
- ✘ Weergave met gebruik van menu's is alleen mogelijk met VCD-discs opgenomen met P.B.C.

? Ondertitels worden niet getoond.

- ✓ Op de afgespeelde DVD-disc zijn geen ondertitels opgenomen.
- ✘ Ondertitels kunnen niet worden weergegeven wanneer op de afgespeelde DVD-disc geen ondertitels zijn opgenomen.

? De taal voor de gesproken tekst (of ondertitels) kan niet worden veranderd.

- ✓ Op de DVD-disc die wordt weergegeven, is niet meer dan één audiotaal (of ondertitelingstaal) opgenomen.
- ✘ De taal voor de gesproken tekst (of ondertitels) kan niet worden gewijzigd wanneer op de afgespeelde DVD-disc niet meer dan één taal voor de gesproken tekst (of ondertitels) is opgenomen.

? De hoek (perspectief) kan niet worden veranderd.

- ✓ Op de DVD-disc die wordt weergegeven, is niet meer dan één hoek opgenomen.
- ✘ De hoek (het perspectief) kan niet worden gewijzigd wanneer op de afgespeelde DVD-disc niet meer dan één hoek is opgenomen.

- ✓ U probeert de hoek te wijzigen in een DVD-gedeelte waarvoor niet meer dan één hoek is opgenomen.
- ✘ Het is mogelijk dat slechts voor beperkte gedeelten van de disc meer dan één hoek is opgenomen.

? Weergave start niet na het kiezen van een titel.

- ✓ Er werd een kijkbeperking (RATING) voor de disc ingesteld.
- ✘ Controleer de instelling van het kijkbeperkingsniveau (RATING).

? De gekozen taal voor de gesproken tekst of ondertitels wordt niet weergegeven.

- ✓ Op de DVD-disc die wordt weergegeven is de gekozen taal voor gesproken tekst of ondertitels niet opgenomen.
- Gebruik een DVD-disc waarop de gekozen taal voor gesproken tekst of ondertitels is opgenomen.

Disc-bron**? De diskwisselaarfunctie kan niet worden geactiveerd.**

- ✓ Er is geen kabel aangesloten op de ingangsaansluiting voor de discwisselaar op het toestel.
- Sluit de kabel op de ingangsaansluiting voor de discwisselaar op het toestel aan.

? Niet de gekozen disk maar een andere wordt weergegeven.

- ✓ De gekozen CD is vrij vuil.
- Reinig de CD.
- ✓ De CD is ondersteboven geplaatst.
- Plaats de CD met de labelzijde naar boven gekeerd.
- ✓ De disc werd in een andere dan de gekozen houder geplaatst.
- Werp het disc-magazijn uit en controleer het nummer voor de gekozen disc.
- ✓ De disc is vertoont vrij veel krassen.
- Probeer een andere disc af te spelen.

? Het geluid slaat over.

- ✓ De discwisselaar wordt door iets geraakt.
- Verwijder alles wat de discwisselaar raakt.
- ✓ De CD is vuil of vertoont krassen.
- Als het geluid op dezelfde plaats overslaat wanneer de auto stilstaat, is er iets mis met de CD. Reinig de CD.

? Het display toont dat een disk wordt weergegeven maar u hoort niets.

- ✓ De computerchip in het toestel werkt niet naar behoren.
- Druk op de terugseltoets op het toestel (bladzijde 4).

? Het gekozen fragment wordt niet weergegeven.

- ✓ Weergave in willekeurige volgorde of weergave van magazijn in willekeurige volgorde werd gekozen.
- Schakel weergave in willekeurige volgorde of weergave van het magazijn in willekeurige volgorde uit.

? De herhaling van een passage of een disk, het aftasten van een passage, de weergave in willekeurige volgorde en de weergave van het magazijn in willekeurige volgorde starten automatisch.

- ✓ De instelling wordt niet geannuleerd.
- De instellingen voor deze functies blijven ingeschakeld, zelfs bij uitschakeling van de spanning of wijziging van de bron, totdat ze worden uitgeschakeld of de disc wordt uitgeworpen.

? De disc kan niet worden verwijderd.

- ✓ De reden hiervan is dat meer dan 10 minuten zijn verstreken nadat het contactslot van de auto werd uitgeschakeld.
- U kunt de disc alleen verwijderen binnen de 10 minuten nadat het contactslot van de auto werd uitgeschakeld. Als u langer dan 10 minuten hebt gewacht, moet u het contactslot opnieuw op ON zetten en dan op de Uitwerptoets drukken.

MP3/WMA-bron

? Kan geen MP3/WMA weergeven.

- ✓ De geluidsdrager is vuil of vertoont krassen.
- ✘ Maak de geluidsdrager schoon, zie Disc reinigen in het hoofdstuk <Over discs> (bladzijde 13).

? Het geluid springt vooruit als een MP3/WMA weergegeven wordt.

- ✓ De geluidsdrager is vuil of vertoont krassen.
- ✘ Maak de geluidsdrager schoon, zie Disc reinigen in het hoofdstuk <Over discs> (bladzijde 13).

- ✓ De opnamekwaliteit is slecht.
- ✘ Neem de geluidsdrager opnieuw op of gebruik een andere geluidsdrager.

? De tractijd van MP3/WMA wordt niet juist weergegeven.

- ✓ ---
- ✘ Dit wordt soms niet juist weergegeven overeenkomstig de opnamevoorwaarden van de MP3/WMA.

? De ID3 tag-informatie kan niet juist worden weergegeven.

- ✓ De opname is niet conform de ID3 tag versie 1.x.
- ✘ Zorg voor opname die conform de ID3 tag versie 1.x is.
De weergave kan eveneens onjuist zijn wanneer een MP3/WMA-bestand de ID3 tag v1.x-standaard gebruikt en deze standaard na de productie van de machinesoftware werd uitgebreid.

De volgende aanduidingen verschijnen op het display wanneer er bepaalde problemen zijn. Voer de beschreven handelingen uit.

Hot Error

Het beveiligingscircuit in het toestel wordt geactiveerd wanneer de temperatuur in het toestel stijgt boven 60°C (140°F) en alle bedieningen worden gestopt.

- ⇒ Laat het toestel afkoelen door de ramen te openen of de airconditioning in te schakelen. Wanneer de temperatuur opnieuw onder 60°C zakt, wordt de weergave van de disc hervat.

Hold Error

Het beveiligingscircuit in het toestel wordt geactiveerd wanneer de temperatuur in de automatische discwisselaar stijgt boven 60°C (140°F) en alle bedieningen worden stopgezet.

- ⇒ Laat het toestel afkoelen door de ramen te openen of de airconditioning in te schakelen. Wanneer de temperatuur opnieuw onder 60°C zakt, wordt de weergave van de disc hervat.

Mecha Error

De werking van de disc-speler is gestoord.

- ⇒ Werp de disc uit en probeer hem opnieuw te laden. Neem contact op met uw Kenwood-dealer als deze indicator blijft knipperen of als de disc niet kan worden uitgeworpen.

Disc Error

Niet-afspeelbare discs werden ingelegd.

Read Error

De disc is ondersteboven geplaatst.

⇒ Plaats de CD met het label omhoog.

De CD is vuil.

- ⇒ Maak de disc schoon, zie het hoofdstuk over <Disc reinigen> (bladzijde 13).

Region code Error

De DVD-software is gecodeerd voor een andere regiocode.

Parental level Error

Het kinderslot is op te hoge niveaus ingesteld.

Error 07 — 67

De werking van het toestel is om één of andere reden gestoord.

- ⇒ Druk op de terugsteloets van het toestel. Als de code "Error ##" niet verdwijnt, neem dan contact op met uw dealer.

Technische gegevens

Technische gegevens zijn zonder voorafgaande kennisgeving wijzigbaar.

Monitorgedeelte

- Beeldformaat
 - : 6,4 inches (diagonaal) breedbeeld
 - 143,6(B)×77,1(H) mm
- Weergavesysteem
 - : Transparant TN LCD-paneel
- Aandrijfsysteem
 - : TFT actief matrix-systeem
- Aantal pixels
 - : 336.960 (480H×234V×RGB)
- Effectieve pixels
 - : 99,99%
- Pixelopstelling
 - : RGB striped opstelling
- Achtergrondlicht
 - : fluorescerende koude kathodebuis

DVD-spelergedeelte

- D/A-omzetter
 - : 24 bits
- A/D-omzetter
 - : 24 bits
- Decoder
 - : Linear PCM/Dolby Pro Logic II/Dolby Digital/dts/MP3/WMA
- Wow & Flutter
 - : onder meetbare grens
- Frequentie response
 - Bemonsteringsfrequentie; 96 k: 20~22.000 Hz
 - Bemonsteringsfrequentie; 48 k: 20~22.000 Hz
 - Bemonsteringsfrequentie; 44,1 k: 20~20.000 Hz
- Totale harmonische vervorming (1k)
 - : 0,007%
- Signaal-ruisverhouding
 - : 95 dB (DVD-video 96 k)
- Dynamisch bereik
 - : 95 dB (DVD-video 96 k)
- DISC-formaat
 - : DVD-video/VIDEO-CD/CD-DA
- Bemonsteringsfrequentie
 - : 44,1 kHz/48 kHz/96 kHz
- Aantal kwantificeringsbits
 - : 16/20/24 bits

DSP-gedeelte

- 4 BAND parametrische equalizer
 - BAND1-frequentie: 60/80/100/120/160/200 Hz
 - BAND2-frequentie: 250/315/400/500/630/800/1k Hz
 - BAND3-frequentie: 1,25 k/1,6 k/2 k/2,5 k/3,15 k/4k Hz
 - BAND4-frequentie: 5k/6,3k/8k/10k/12,5k/16k Hz
- Versterking
 - : -9/-7/-5/-3/-2/-1/0/1/2/3/5/7/9 dB
- Q-regeling
 - : 0,25/0,5/1,0/2,0
- Crossover
 - Hoogdoorlaatfilter:
 - frequentie: doorlopend, 30/40/50/60/70/80/90/100/120/150/180/220/250 Hz
 - steilheid: 12/18/24 dB/Oct
 - Laagdoorlaatfilter:
 - frequentie: doorlopend, 30/40/50/60/70/80/90/100/120/150/180/220/250 Hz
 - steilheid: 12/18/24 dB/Oct
- Tijdafstelling
 - : 0~6,1 m (in stappen van 5 cm)
- Kanaalniveau
 - : ±10 dB

FM -tunergedeelte

- Frequentiebereik (50 kHz)
 - : 87,5~108,0 MHz
- Bruikbare gevoeligheid (S/N=26 dB)
 - : 9,3 dBf (0,8 µV/75 Ω)
- Dempingsgevoeligheid (S/N=50 dB)
 - : 15,2 dBf (1,6 µV/75 Ω)
- Frequentieweergave (±3,0 dB)
 - : 30 Hz~15 kHz
- S/N (dB) (MONO)
 - : 70 dB
- Selectiviteit (±400 kHz)
 - : ≥ 80 dB
- Stereoscheiding
 - : 35 dB (1 kHz)

LW-tunergedeelte

- Frequentiebereik (9 kHz)
 - : 153~281 kHz
- Bruikbare gevoeligheid
 - : 45 µV

MW-tunergedeelte

- Frequentiebereik (9 kHz)
 - : 531~1611 kHz
- Bruikbare gevoeligheid
 - : 25 µV

Videogedeelte

- Kleurensysteem van externe video-ingang
 - : NTSC/PAL
- Extern video-ingangsniveau (RCA-aansluitingen)
 - : 1 Vp-p/75 Ω
- Max. extern audio-ingangsniveau (RCA-aansluitingen)
 - : 1 V/22 k Ω
- Analoge RGB-ingang
 - : 0,7 Vp-p/75 Ω

Audiogedeelte

- Maximumvermogen (voor&achter)
 - : 50 Wx4
- Uitgangsvermogen (voor&achter)
(DIN 45324, +B=14,4 V)
 - : 30 Wx4
- Preout-niveau (V)
 - : 5 V/10 k Ω
- Preout-impedantie
 - : 80 Ω

Algemeen

- Bedrijfsspanning
 - : 14,4 V (11 V~16 V)
- Huidig verbruik
 - : 15 A
- Afmetingen (BxHxD)
 - : 182 x 112 x 163 mm
- Bedrijfstemperatuurbereik
 - : -10~60 °C
- Opslagtemperatuurbereik
 - : -20~85 °C
- Gewicht
 - : 3,0 kg

Hoewel de effectieve pixels voor het vloeibaar-kristalpaneel 99,99% of meer bedragen, kan het zijn dat 0,01% van de pixels niet of niet correct oplichten.

NL

Batterij niet
weggoien, maar
inleveren als KCA.



Markering op produkten die laserstralen gebruiken (Uitgezonderd voor bepaalde gebieden)

**CLASS 1
LASER PRODUCT**

Dit label is aangebracht op de behuizing/houder en toont dat het komponent een laserstraal gebruikt die als Klasse 1 is geïnclassificeerd. Dit betekent dat de laserstraal relatief zwak is en er geen gevaar van straling buiten het toestel is.

DVD is a trademark of DVD Format/Logo Licensing Corporation registered in the U.S., Japan and other countries.

SRS CS Auto is een handelsmerk van SRS Labs, Inc.

Dit product bevat technologie voor auteursrechtbescherming die wordt beschermd door Amerikaanse octrooien en andere intellectuele eigendomsrechten. Het gebruik van deze technologie voor auteursrechtbescherming moet worden goedgekeurd door Macrovision, en is uitsluitend bedoeld voor thuisgebruik en ander beperkt kijkgebruik, tenzij anders goedgekeurd door Macrovision. Reverse-engineering of demonteren is verboden.

Gefabriceerd onder licentie van Dolby Laboratories.
"Dolby", "Pro Logic" en het symbool double-D zijn handelsmerken van Dolby Laboratories.

"DTS", and "DTS Digital Surround" are registered trademarks of Digital Theater Systems, Inc.

KENWOOD