

KENWOOD

KVT-827DVD

KVT-727DVD

KVT-627DVD

MONITOR WITH DVD RECEIVER

INSTALLATION MANUAL

MONITEUR AVEC REPEUR DVD

MANUEL D'INSTALLATION

MONITOR MIT DVD RECEIVER

INSTALLATION-HANDBUCH

MONITOR MET DVD-ONTVANGER

INSTALLATIE HANDLEIDING

MONITOR CON RICEVITORE DVD

MANUALE DI INSTALLAZIONE

MONITOR CON RECEPTOR DVD

MANUAL DE INSTALACION

MONITOR COM RECEPTOR DVD

MANUAL DE INSTALAÇÃO

Kenwood Corporation

Accessories

①

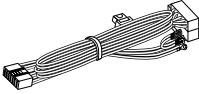

.....1

②

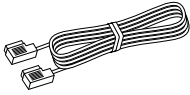

.....1

③ *



.....1

④

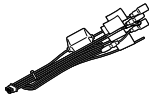

.....1

⑤



.....1

⑥

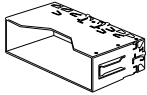

.....1

⑦

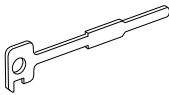

.....2

⑧



.....4

⑨



.....4

⑩



.....2

⑪

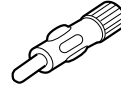

.....1

⑫

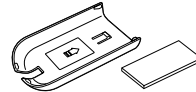

.....1

⑬ *



.....1

⑭ *

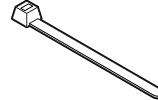

.....2



* KVT-827DVD/727DVD only

Installation Procedure

- 1.To prevent a short circuit, remove the key from the ignition and disconnect the ⊖ battery.
- 2.Make the proper input and output wire connections for each unit.
- 3.Connect the speaker wires of the wiring harness.
- 4.Take Connector B on the wiring harness and connect it to the speaker connector in your vehicle.
- 5.Take Connector A on the wiring harness and connect it to the external power connector on your vehicle.
- 6.Connect the wiring harness connector to the unit.
- 7.Install the unit in your car.
- 8.Reconnect the ⊖ battery.
- 9.Press the reset button.

▲WARNING

- If you connect the ignition wire (red) and the battery wire (yellow) to the car chassis (ground), you may cause a short circuit, that in turn may start a fire. Always connect those wires to the power source running through the fuse box.
- Do not cut out the fuse from the ignition wire (red) and the battery wire (yellow). The power supply must be connected to the wires via the fuse.

▲CAUTION

- If the power is not turned ON (or it is ON, but will be OFF immediately), the speaker wire may have a short-circuit or touched the chasis of the vehicle and the protection function may have been activated. Therefore, the speaker wire should be checked.
- If your car's ignition does not have an ACC position, connect the ignition wires to a power source that can be turned on and off with the ignition key. If you connect the ignition wire to a power source with a constant voltage supply, as with battery wires, the battery may die.
- If the console has a lid, make sure to install the unit so that the faceplate will not hit the lid when closing and opening.
- If the fuse blows, first make sure the wires aren't touching to cause a short circuit, then replace the old fuse with one with the same rating.
- Insulate unconnected wires with vinyl tape or other similar material. To prevent a short circuit, do not remove the caps on the ends of the unconnected wires or the terminals.
- Connect the speaker wires correctly to the terminals to which they correspond. The unit may be damaged or fail to work if you share the ⊖ wires or ground them to any metal part in the car.
- When only two speakers are being connected to the system, connect the connectors either to both the front output terminals or to both the rear output terminals (do not mix front and rear). For example, if you connect the ⊕ connector of the left speaker to a front output terminal, do not connect the ⊖ connector to a rear output terminal.
- After the unit is installed, check whether the brake lamps, blinkers, wipers, etc. on the car are working properly.
- Mount the unit so that the mounting angle is 30° or less.

Connection

⚠ When handling an optical cable for wiring, use care not to exceed the minimum cable bend radius of 30 mm. If you exceed the minimum bend limit, optical fibers within the optical cable may be damaged.



An Optical cable (Accessory ③) is fixed with a chassis using harness band (Accessory ⑭). (KVT-827DVD/727DVD only)

For the sake of safety, be sure to connect the parking sensor.

Connect to the vehicle's parking brake detection switch harness using the supplied relay connector.

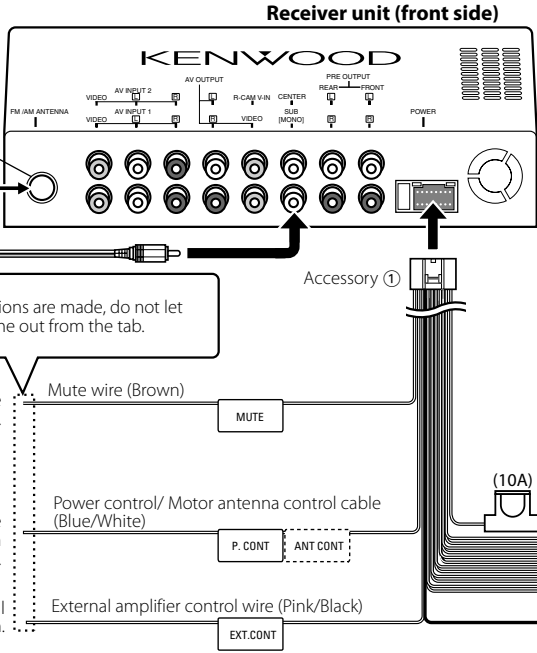
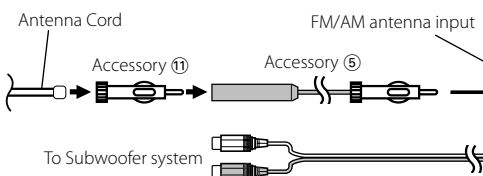
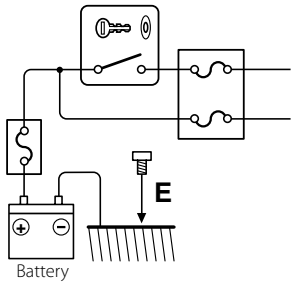
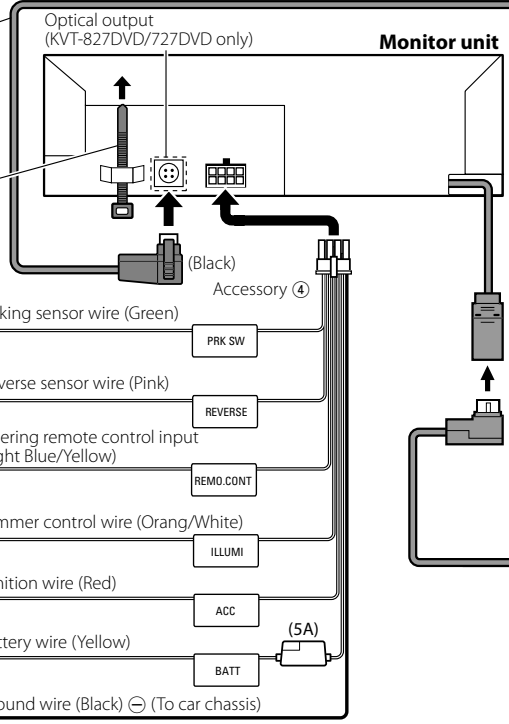
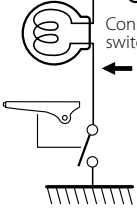

If no connections are made, do not let the cable come out from the tab.

Connect to the terminal that is grounded when either the telephone rings or during conversation.

To connect the Kenwood navigation system, consult your navigation manual.

Connect either to the power control terminal when using the optional power amplifier, or to the antenna control terminal in the vehicle.

To "EXTAMPCONT" terminal of the amplifier having the external amp control function.

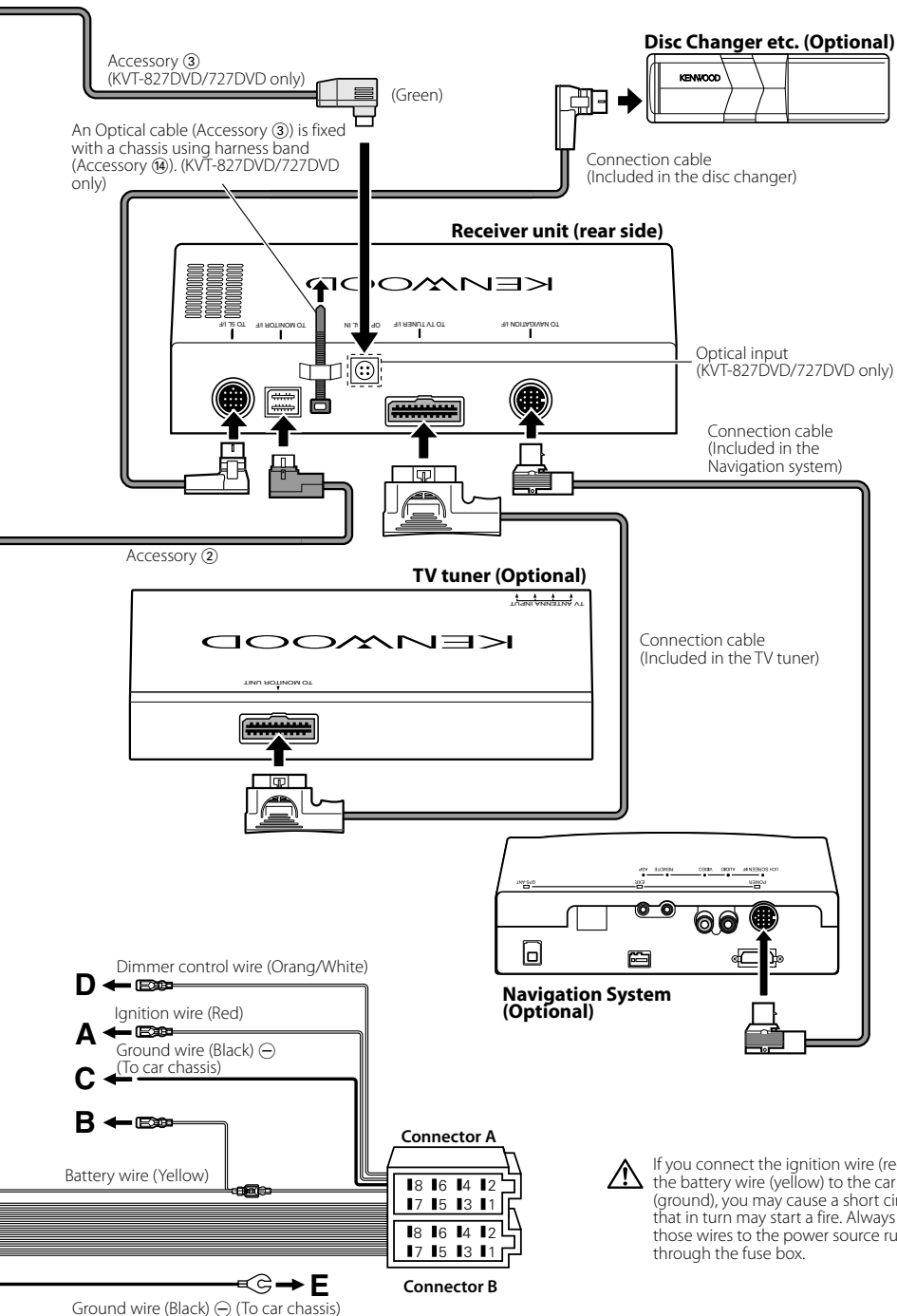

⚠ If you connect the ignition wire (red) and the battery wire (yellow) to the car chassis (ground), you may cause a short circuit, that in turn may start a fire. Always connect those wires to the power source running through the fuse box.

Connecting the ISO Connector



The pin arrangement for the ISO connectors depends on the type of vehicle you drive. Make sure to make the proper connections to prevent damage to the unit.

The default connection for the wiring harness is described in [1] below. If the ISO connector pins are set as described in [2] or [3], make the connection as illustrated.

Please be sure to reconnect the cable as shown [2] below to install this unit to the Volkswagen vehicles etc.

- [1] (Default setting) The A-7 pin (red) of the vehicle's ISO connector is linked with the ignition, and the A-4 pin (yellow) is connected to the constant power supply.

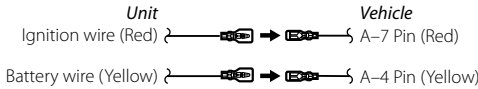

- [2] The A-7 pin (red) of the vehicle's ISO connector is connected to the constant power supply, and the A-4 pin (yellow) is linked to the ignition.

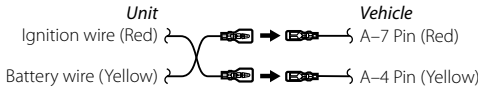

- [3] The A-4 pin (yellow) of the vehicle's ISO connector is not connected to anything, while the A-7 pin (red) is connected to the constant power supply (or both the A-7 (red) and A-4 (yellow) pins are connected to the constant power supply).

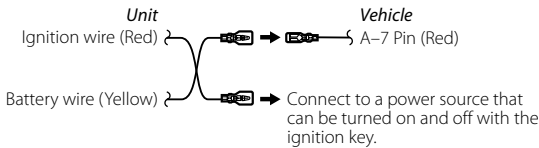

Connector Function Guide

Pin Numbers for ISO Connectors	Cable Colour	Functions
External Power Connector		
A-4	Yellow	Battery
A-5	Blue/White	Power Control
A-6	Orange/White	Dimmer
A-7	Red	Ignition (ACC)
A-8	Black	Earth (Ground) Connection
Speaker Connector		
B-1	Purple	Rear Right (+)
B-2	Purple/Black	Rear Right (-)
B-3	Gray	Front Right (+)
B-4	Gray/Black	Front Right (-)
B-5	White	Front Left (+)
B-6	White/Black	Front Left (-)
B-7	Green	Rear Left (+)
B-8	Green/Black	Rear Left (-)

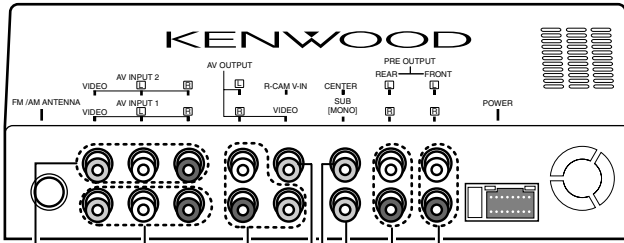

■ **Front Preout**

- Audio left output (White)
- Audio right output (Red)

■ **Rear Preout**

- Audio left output (White)
- Audio right output (Red)

■ **Subwoofer (MONO) Preout**

You can use Accessory ⑬ when to connect the subwoofer system input terminals is stereo.

■ **Center Preout**

■ **Rear View Camera Input**

- Visual input (Yellow)

■ **Audio/Visual Output**

- Visual output (Yellow)
- Audio left output (White)
- Audio right output (Red)

■ **Audio/Visual input 1**

- Visual input (Yellow)
- Audio left input (White)
- Audio right input (Red)

■ **Audio/Visual input 2**

- Visual input (Yellow)
- Audio left input (White)
- Audio right input (Red)

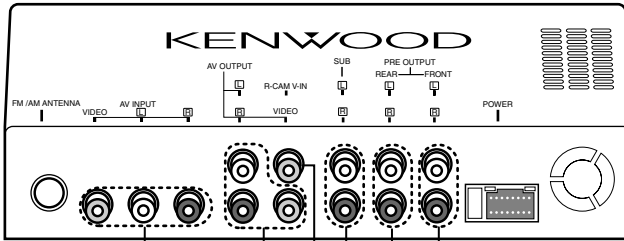

■ **Front Preout**

- Audio left output (White)
- Audio right output (Red)

■ **Rear Preout**

- Audio left output (White)
- Audio right output (Red)

■ **Subwoofer Preout**

- Audio left output (White)
- Audio right output (Red)

■ **Rear View Camera Input**

- Visual input (Yellow)

■ **Audio/Visual Output**

- Visual output (Yellow)
- Audio left output (White)
- Audio right output (Red)

■ **Audio/Visual input**

- Visual input (Yellow)
- Audio left input (White)
- Audio right input (Red)

Installation for Monitor Unit

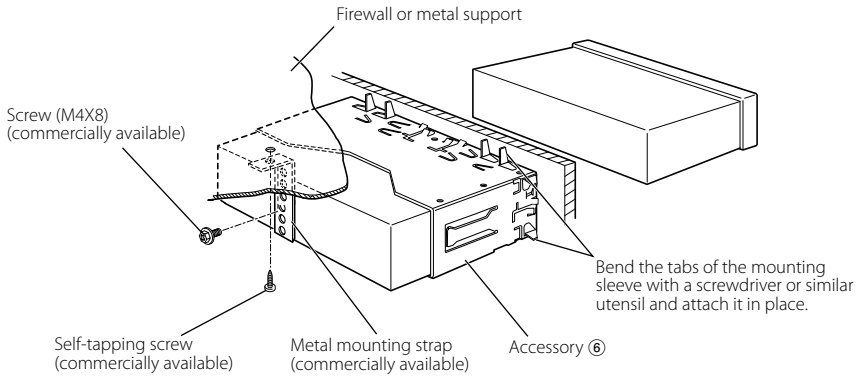

Make sure that the unit is installed securely in place. If the unit is unstable, it may malfunction (eg, the sound may skip).

Installation for Receiver unit

1. Attach the installation brackets ⑩ to the sides of the hideaway unit using the sems bolts ⑧.

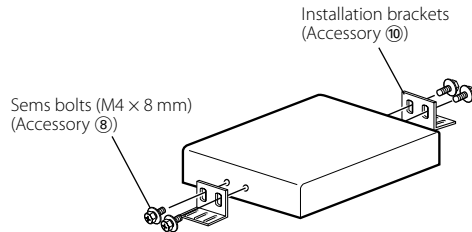

2. Use the tapping screw ⑨ to secure the hideaway unit to the audio board.

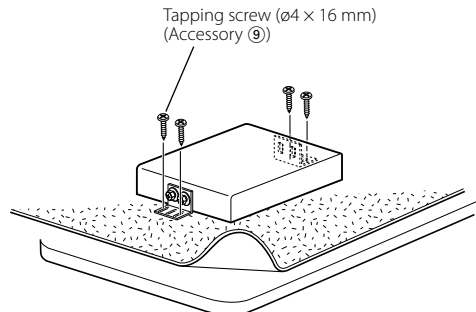

Removing Monitor Unit

■ Removing the Hard Rubber Frame (escutcheon)

1. Engage the catch pins on the removal tool ⑦ and remove the two locks on the lower level. Lower the frame and pull it forward as shown in the figure.

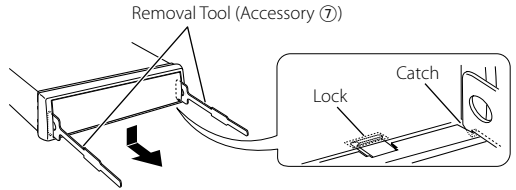

2. When the lower level is removed, remove the upper two locations.

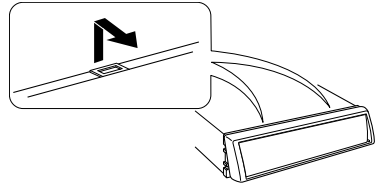

■ Removing the Unit

1. Remove the hard rubber frame by referring to the removal procedure in the section <Removing the Hard Rubber Frame>.
2. Remove the Hex-head screw with integral washer (M4 × 8) on the back panel.
3. Insert the two removal tools ⑦ deeply into the slots on each side, as shown.
4. Lower the removal tool toward the bottom, and pull out the unit halfway while pressing towards the inside.

 Be careful to avoid injury from the catch pins on the removal tool.

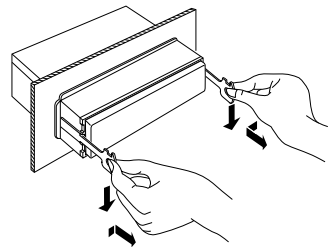
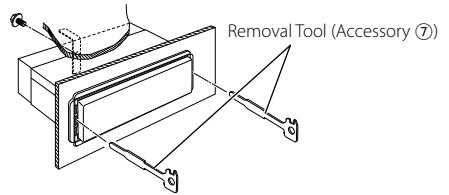

5. Pull the unit all the way out with your hands, being careful not to drop it.

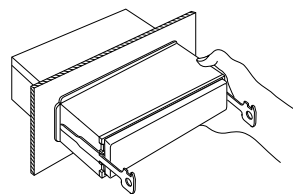

Installation of Remote control unit

- Install the remote control unit holder (Accessory ⑫).

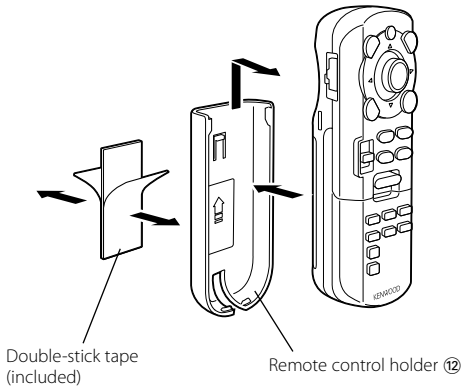

- ⚠ To prevent the Remote control unit from dropping down under your foot, install it using the Remote control unit holder. If the Remote control unit drops down under driving pedals, it will interfere with your driving and may result in a traffic accident.

Accessoires

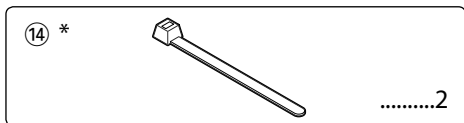
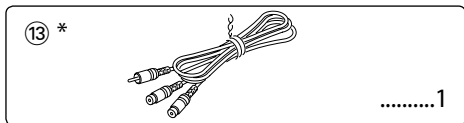
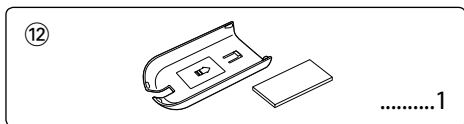
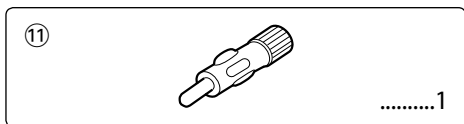
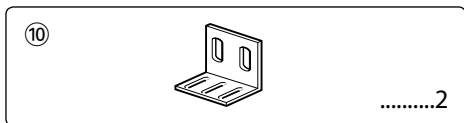
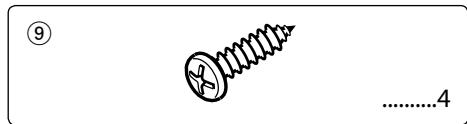
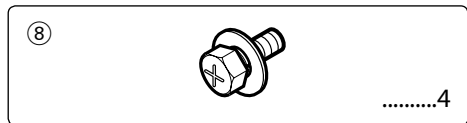
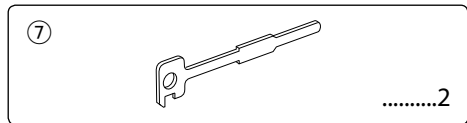
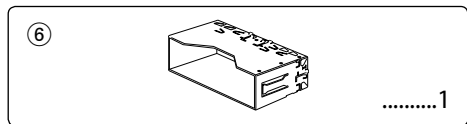
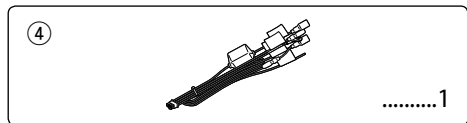
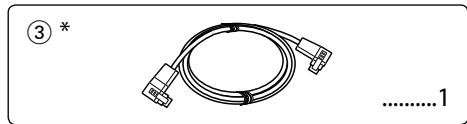
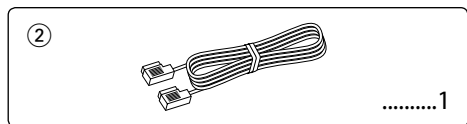
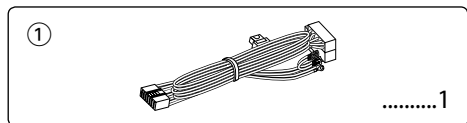

* KVT-827DVD/727DVD uniquement

Procédure d'installation

1. Afin d'empêcher un court circuit, retirez la clé du contact et déconnectez la batterie ⊖.
2. Effectuez correctement les connexions d'entrée et sortie de chaque appareil.
3. Connectez les câbles de haut-parleur du faisceau de câbles.
4. Prenez le connecteur B du faisceau de câbles et connectez-le au connecteur d'enceinte de votre véhicule.
5. Prenez le connecteur A du faisceau de câbles et connectez-le au connecteur d'alimentation externe de votre véhicule.
6. Connectez le connecteur du câblage de distribution électrique à l'appareil.
7. Installez l'appareil dans votre voiture.
8. Reconnectez la batterie ⊖.
9. Appuyez sur la touche de réinitialisation.

▲ATTENTION

- Si vous connectez le câble d'allumage (rouge) et le câble de batterie (jaune) au châssis de la voiture (masse), vous risquez de causer un court-circuit qui peut provoquer un incendie. Connectez toujours ces câbles à la source d'alimentation de la boîte à fusible.
- N'isolez pas le fusible du câble d'allumage (rouge) ni du câble de batterie (jaune). L'alimentation doit être connectée aux câbles par l'intermédiaire du fusible.

▲AVERTISSEMENT

- Si l'alimentation n'est pas activée (ou si elle est activée puis désactivée immédiatement), le câble de l'enceinte risque d'avoir un court-circuit ou de toucher le châssis de la voiture et la fonction de protection sera alors activée. Il convient par conséquent de vérifier le câble d'enceintes.
- Si l'allumage de votre voiture ne dispose pas d'une position ACC, connectez les câbles d'allumage à une source d'alimentation pouvant être activée et inactivée avec la clé de contact. Si vous connectez le fil de contact à une source d'alimentation avec une alimentation de tension constante, comme avec des fils de batterie, la batterie peut mourir.
- Si la console a un couvercle, assurez-vous d'installer l'unité de manière à ce que la façade ne touche pas le couvercle lors de l'ouverture et de la fermeture.
- Si le fusible saute, assurez-vous d'abord que les fils ne se touchent pas et n'entraînent pas de court-circuit, puis remplacez le fusible grillé par un fusible neuf de même capacité.
- Isolez les câbles non-connectés avec un ruban adhésif en vinyle ou autre matériel similaire. Afin d'empêcher tout court-circuit, ne retirez pas les capuchons présents aux extrémités des fils ou des bornes non connectés.
- Connectez les fils d'enceinte correctement aux bornes correspondantes. L'appareil peut être endommagé ou ne pas fonctionner si vous partagez les fils ⊖ ou si vous les mettez à la masse sur une partie métallique de la voiture.
- Lorsque deux enceintes seulement sont connectées au système, connectez les connecteurs soit aux deux bornes de sortie avant, soit aux deux bornes de sortie arrière (ne mélangez pas l'avant et l'arrière). Par exemple, si vous connectez le connecteur ⊕ de l'enceinte gauche à une borne de sortie avant, ne connectez pas le connecteur ⊖ à une borne de sortie arrière.
- Après avoir installé l'appareil, vérifiez si les feux de freinage, les indicateurs, les clignotants, etc. de la voiture fonctionnent correctement.
- Montez l'unité de façon à ce que l'angle de montage soit de 30° ou moins.

Connexion

⚠ Lors de l'utilisation d'un câble optique pour le câblage, faites attention à ne pas dépasser le rayon de pliage minimal de 30 mm. Si vous dépassez la limite de pliage minimale, les fibres optiques du câble optique risquent d'être endommagées.



Un câble optique (Accessoire ③) est fixé au châssis avec un harnais (Accessoire ⑩). (KVT-827DVD/727DVD uniquement)

Par mesure de sécurité, connecter le câble du détecteur de stationnement.

Connectez à la distribution électrique de commutateur de détection de frein à main du véhicule à l'aide du connecteur de relais fourni.

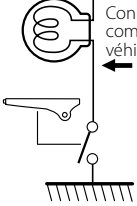

Vers le faisceau du feu de marche arrière du véhicule

Vers la commande de direction

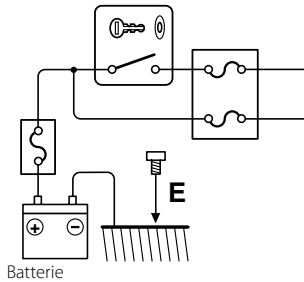

Batterie

Cordon de l'antenne

Entrée de l'antenne AM/FM

Accessoire ⑪

Accessoire ⑤

Vers le système du subwoofer

Accessoire ⑬ (KVT-827DVD/727DVD uniquement)

Connectez à une prise qui est à la masse soit quand le téléphone sonne soit pendant une conversation.

ⓘ Pour connecter le système de navigation KENWOOD, consultez le manuel du système de navigation.

Connectez soit à la borne de contrôle de l'alimentation lors de l'utilisation de l'amplificateur de puissance en option, soit à la borne de contrôle de l'antenne du véhicule.

Vers le terminal "EXT.AMP.CONT." de l'amplificateur ayant la fonction de contrôle de l'amp. extérieur.

Sortie optique. (KVT-827DVD/727DVD uniquement) **L'unité moniteur**

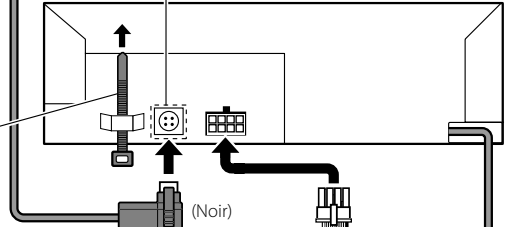

(Noir)

Accessoire ④

Câble de frein à main (Vert)

PRK SW

Câble de marche arrière (Rose)

REVERSE

Entrée de la commande de direction à distance (Bleu clair/Jaune)

REMO.CONT

Câble de commande de la variation automatique d'intensité (Orange/Blanc)

ILLUMI

Câble d'allumage (Rouge)

ACC

Câble de batterie (Jaune)

BATT

(5A)

Câble de masse (Noir) ⊖ (Au châssis de la voiture)

C

Récepteur (avant)

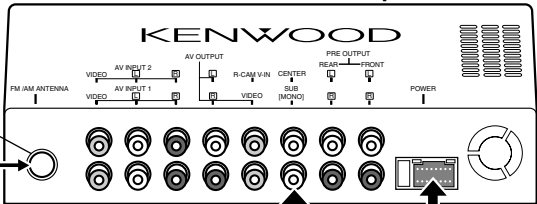

Accessoire ①

ⓘ Si aucune connexion n'est faite, ne laissez pas le câble sortir à l'extérieur.

Câble de sourdine (Brun)

MUTE

Câble de commande de l'alimentation/ du moteur de l'antenne (Bleu/Blanc)

P. CONT

ANT CONT

Câble de commande de l'amplificateur externe (Rose/Noir)

EXT.CONT

(10A)

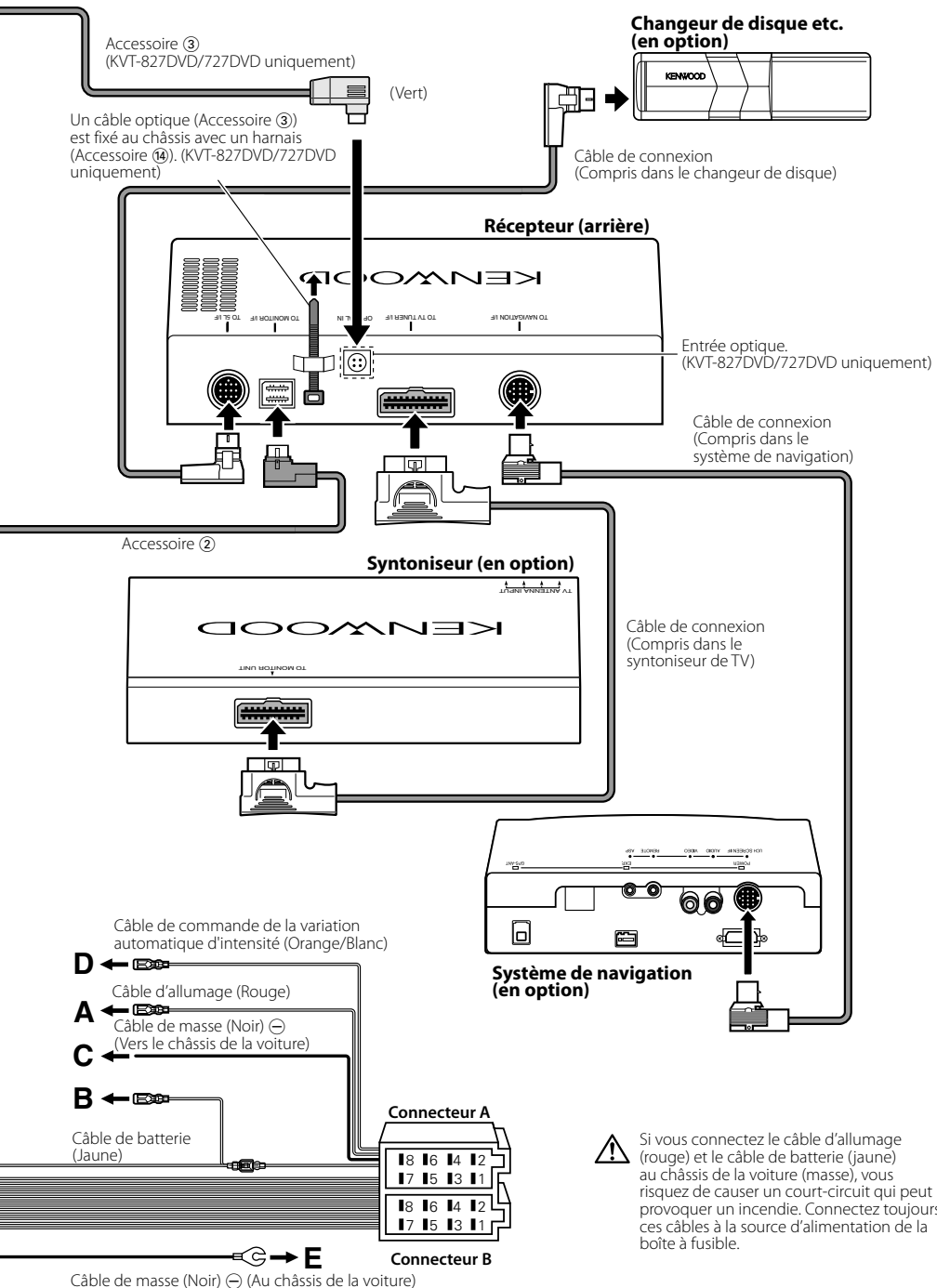

Connexion du connecteur ISO



La disposition des broches pour les connecteurs ISO dépend du type de votre véhicule. Assurez-vous de réaliser les connexions correctes pour éviter d'endommager l'appareil.

La connexion par défaut du faisceau de câbles est décrite dans la section [1] ci-dessous. Si les broches du connecteur ISO sont réglées comme décrit dans la section [2] ou [3], réalisez les connexions comme indiqué sur l'illustration.

Assurez-vous de reconnecter le câble comme indiqué ci-dessous [2] pour installer cet appareil dans les véhicules Volkswagen, etc.

- [1] (Réglage par défaut) La broche A-7 (rouge) du connecteur ISO du véhicule est reliée à l'allumage et la broche A-4 (jaune) est reliée à l'alimentation constante.

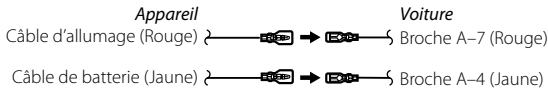

- [2] La broche A-7 (rouge) du connecteur ISO du véhicule est reliée à l'alimentation constante et la broche A-4 (jaune) est reliée à l'allumage.

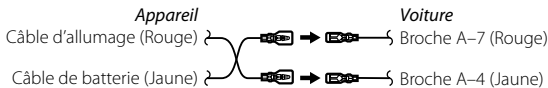

- [3] La broche A-4 (jaune) du connecteur ISO du véhicule n'est reliée à rien, alors que la broche A-7 (rouge) est reliée à l'alimentation constante (ou les deux broches A-7 (rouge) et A-4 (jaunes) sont connectées à l'alimentation constante).

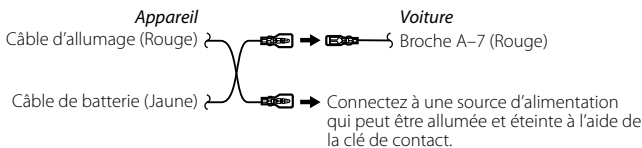

Guide des connecteurs

Numéros de broches pour connecteurs ISO	Couleur du câble	Fonctions
Connecteur d'alimentation externe		
A-4	Jaune	Batterie
A-5	Bleu/Blanc	Servocommande
A-6	Orange/Blanc	Variation automatique d'intensité
A-7	Rouge	Allumage (ACC)
A-8	Noir	Connexion à la terre (masse)
Connecteur de haut-parleurs		
B-1	Violet	Arrière droite (+)
B-2	Violet/Noir	Arrière droite (-)
B-3	Gris	Avant droite (+)
B-4	Gris/Noir	Avant droite (-)
B-5	Blanc	Avant gauche (+)
B-6	Blanc/Noir	Avant gauche (-)
B-7	Vert	Arrière gauche (+)
B-8	Vert/Noir	Arrière gauche (-)

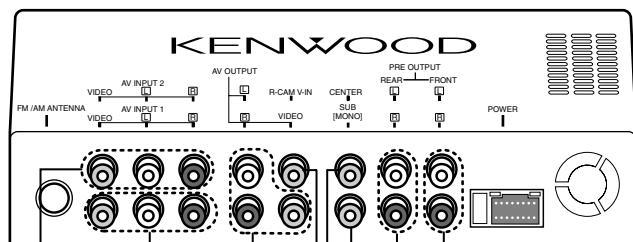

■ Pré-sortie avant

- Sortie audio gauche (Blanc)
- Sortie audio droite (Rouge)

■ Pré-sortie arrière

- Sortie audio gauche (Blanc)
- Sortie audio droite (Rouge)

■ Pré-sortie du subwoofer (MONO)

Vous pouvez utiliser l'accessoire ⑬ lorsque la connexion utilisée pour les bornes d'entrée du système du subwoofer est stéréo.

■ Pré-sortie centrale

■ Entrée de la vue arrière de la caméra

- Entrée visuelle (Jaune)

■ Sortie audio/visuelle

- Sortie visuelle (Jaune)
- Sortie audio gauche (Blanc)
- Sortie audio droite (Rouge)

■ Sortie audio/visuelle 1

- Entrée visuelle (Jaune)
- Entrée audio gauche (Blanc)
- Entrée audio droite (Rouge)

■ Sortie audio/visuelle 2

- Entrée visuelle (Jaune)
- Entrée audio gauche (Blanc)
- Entrée audio droite (Rouge)

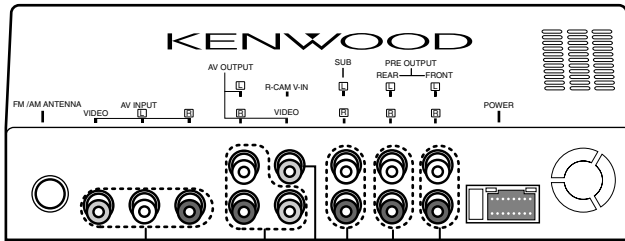

■ Pré-sortie avant

- Sortie audio gauche (Blanc)
- Sortie audio droite (Rouge)

■ Pré-sortie arrière

- Sortie audio gauche (Blanc)
- Sortie audio droite (Rouge)

■ Pré-sortie du subwoofer

- Sortie audio gauche (Blanc)
- Sortie audio droite (Rouge)

■ Entrée de la vue arrière de la caméra

- Entrée visuelle (Jaune)

■ Sortie audio/visuelle

- Sortie visuelle (Jaune)
- Sortie audio gauche (Blanc)
- Sortie audio droite (Rouge)

■ Sortie audio/visuelle

- Entrée visuelle (Jaune)
- Entrée audio gauche (Blanc)
- Entrée audio droite (Rouge)

Installation du moniteur

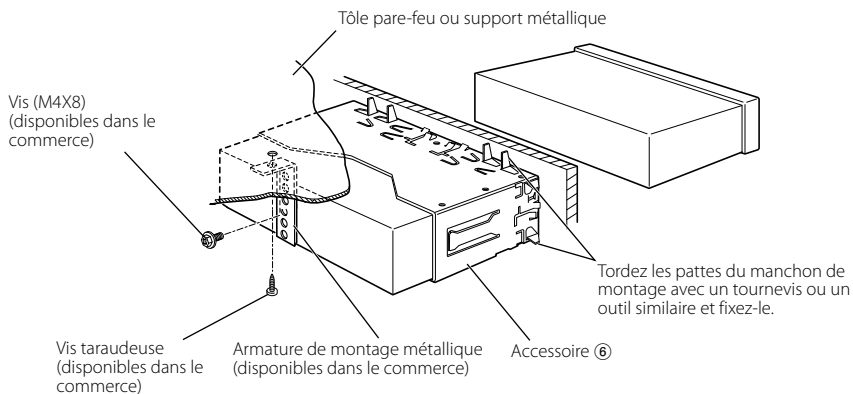

Assurez-vous que l'appareil est solidement installé à sa place. Si l'appareil est instable, il pourrait ne pas bien fonctionner (par ex., le son pourrait sauter).

Installation du récepteur

1. Fixer les attaches d'installation ⑩ sur les côtés de l'unité de dissimulation à l'aide de vis à tête sems ⑧.

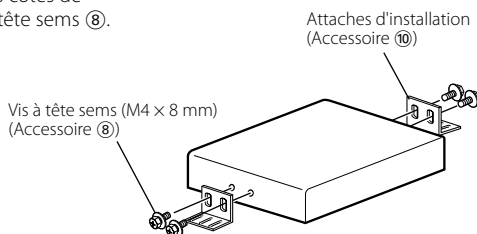

2. Utiliser la vis taraudeuse ⑨ pour fixer l'unité de dissimulation sur le panneau audio.

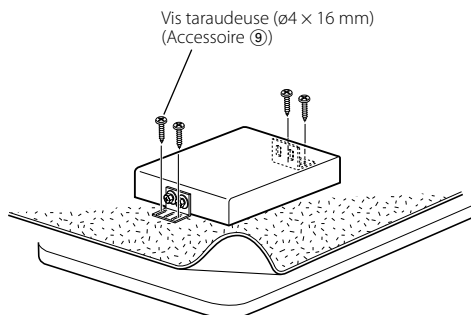

Retrait du moniteur

■ Retrait du cadre en ébonite (écusson)

1. Engagez les loquets sur l'outil de démontage ⑦ et enlevez les deux crochets inférieurs. Baissez le cadre et tirez-le vers l'avant comme montré sur l'illustration.

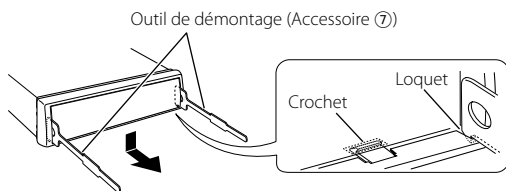

2. Quand la partie inférieure est retirée, retirez les deux crochets supérieurs.

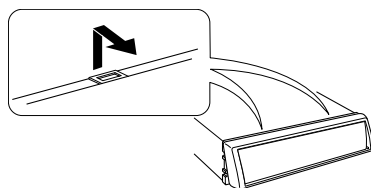

■ Retrait de l'unité

1. Retirez le cadre en ébonite en suivant la procédure de démontage de la section <Retrait du cadre en ébonite>.

2. Retirez la vis à tête hexagonale avec la rondelle intégrale (M4 x 8) sur le panneau arrière.

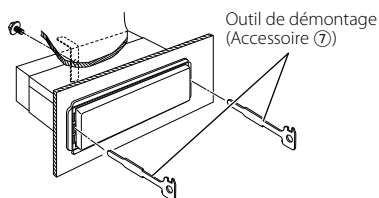

3. Insérez les deux outils de démontage ⑦ profondément dans les fentes de chaque côté, comme montré.

4. Baissez les outils de démontage vers le bas et tirez l'appareil à moitié en faisant pression vers l'intérieur.

 Faites attention de ne pas vous blesser avec le loquet de l'outil de démontage.

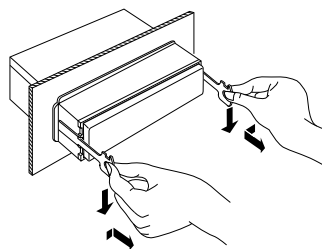

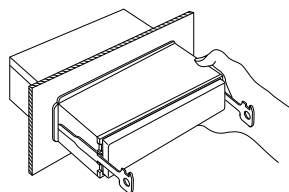

5. Sortez l'appareil entièrement avec les mains, en faisant attention de ne pas le faire tomber.

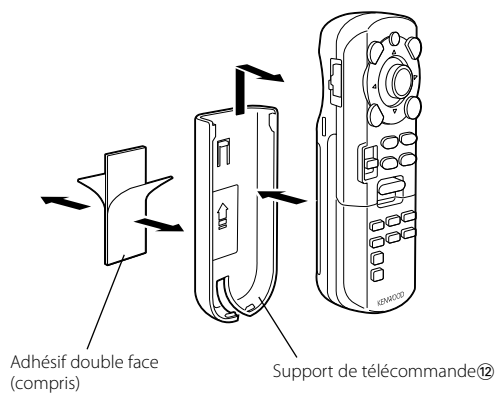

Installation de la télécommande

- Installez le support de télécommande (Accessoire ⑫).



 Pour éviter que la télécommande ne tombe sous vos pieds, installez-la en utilisant le support de télécommande. Si la télécommande tombe sous les pédales, cela risque de vous gêner pour conduire et de provoquer un accident.

Zubehör

①

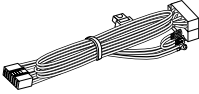

.....1

②

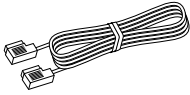

.....1

③ *



.....1

④

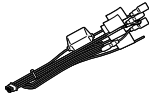

.....1

⑤



.....1

⑥

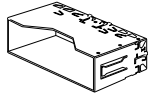

.....1

⑦

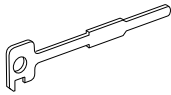

.....2

⑧



.....4

⑨



.....4

⑩



.....2

⑪

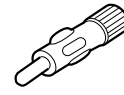

.....1

⑫

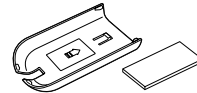

.....1

⑬ *



.....1

⑭ *

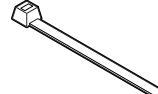

.....2



* Nur beim KVT-827DVD/727DVD

Installationsverfahren

1. Um einen Kurzschluss zu vermeiden, ziehen Sie bitte den Zündschlüssel und trennen Sie die ⊖-Batterie ab.
2. Schließen Sie die Ein- und Ausgangskabel der einzelnen Geräte an.
3. Schließen Sie die Lautsprecherkabel des Kabelbaums an.
4. Nehmen Sie den Anschluss B des Kabelbaums und schließen Sie ihn am Lautsprecheranschluss in Ihrem Fahrzeug an.
5. Nehmen Sie den Anschluss A des Kabelbaums und schließen Sie ihn am externen Netzanschluss Ihres Fahrzeugs an.
6. Schließen Sie den Kabelbaum-Anschluss am Gerät an.
7. Installieren Sie das Gerät in Ihrem Fahrzeug.
8. Schließen Sie die ⊖-Batterie erneut an.
9. Drücken Sie die Rückstellaste.

▲WARNUNG

- Wenn Sie ein Zündungskabel (rot) und ein Batteriekabel (gelb) an das Chassis des Fahrzeugs (Erde) anschließen, könnten Sie einen Kurzschluss verursachen, der zu einem Brand führt. Schließen Sie diese Kabel immer an eine Stromquelle an, die durch den Sicherungskasten führt.
- Schließen Sie die Sicherung nicht vom Zündungskabel (rot) und dem Batteriekabel (gelb) aus. Die Stromversorgung muss über die Sicherung mit den Kabeln verbunden sein.

▲ACHTUNG

- Falls sich die Stromversorgung nicht einschaltet (oder falls sie sich ein-, aber sofort wieder ausschaltet), weist das Lautsprecherkabel u. U. einen Kurzschluss auf oder hat das Chassis des Fahrzeugs berührt und die Schutzfunktion wurde aktiviert. Aus diesem Grund sollte das Lautsprecherkabel überprüft werden.
- Falls die Zündung Ihres Fahrzeugs keine ACC-Position aufweist, schließen Sie das Zündungskabel bitte an eine Stromquelle an, die sich mit dem Zündschlüssel ein- und ausschalten lässt. Wenn Sie das Zündungskabel an eine Stromquelle mit einer konstanten Stromversorgung wie beispielsweise an Batteriekabeln anschließen, stirbt die Batterie u. U. ab.
- Wenn die Konsole über eine Klappe verfügt, stellen Sie bitte sicher, dass Sie das Gerät so installieren, dass das Bedienfeld beim Schließen und Öffnen nicht an die Klappe stößt.
- Wenn die Sicherung durchbrennt, stellen Sie bitte zuerst sicher, dass sich die Kabel nicht berühren, damit es zu keinem Kurzschluss kommt; tauschen Sie anschließend die alte Sicherung durch eine neu mit den selben Nennwerten aus.
- Isolieren Sie nicht angeschlossene Kabel mit Vinylband oder ähnlichem Material. Um einen Kurzschluss zu vermeiden, entfernen Sie bitte auf keinen Fall die Kappen an den Enden der nicht angeschlossenen Kabel oder Anschlüsse.
- Schließen Sie die Lautsprecherkabel ordnungsgemäß an den für sie vorgesehenen Anschlüssen an. Das Gerät könnte u. U. beschädigt werden oder eine Fehlfunktion aufweisen, wenn Sie die ⊖-Kabel teilen oder an einem Metallteil im Wagen erden.
- Wenn nur zwei Lautsprecher am System angeschlossen sind, schließen Sie die Anschlüsse bitte entweder an den beiden vorderen Ausgangsanschlüssen oder an den beiden hinteren Ausgangsanschlüssen an (mischen Sie auf keinen Fall vorne und hinten). Wenn Sie beispielsweise den ⊕-Anschluss des linken Lautsprechers an einen der vorderen Ausgangsanschlüsse anschließen, schließen Sie den ⊖-Anschluss auf keinen Fall an einen der beiden hinteren Ausgangsanschlüsse an.
- Prüfen Sie nach dem Einbau, ob Bremslichter, Blinker und Scheibenwischer einwandfrei funktionieren.
- Montieren Sie das Gerät bitte so, dass der Befestigungswinkel höchstens 30° beträgt.

Anschluss

⚠ Lassen Sie bei der Handhabung eines optischen Kabels für die Verdrahtung die erforderliche Vorsicht walten, damit das Kabel um einen nicht größeren Radius als 30 mm gebogen wird. Wenn Sie diesen Höchstbegrenzungsradius beim Biegen überschreiten, kann es zu einer Beschädigung der optischen Fasern im Inneren des optischen Kabels kommen.



Ein optisches Kabel (Zubehör ③) wird unter Verwendung des Kabelbaumbands (Zubehör ⑭) am Chassis befestigt. (nur beim KVT-827DVD/727DVD)

Aus Sicherheitsgründen muss der Feststellbremsen-Sensor unbedingt angeschlossen werden.

Schließen Sie den Kabelbaum des Feststellbremsen-Erkennungsschalters Ihres Wagens unter Verwendung des im Lieferumfang enthaltenen Relais-Anschlusses an.

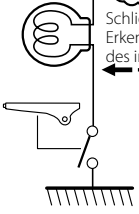

Zum Rücklicht-Kabelbaum des Fahrzeugs

Zur Lenkradfernbedienung

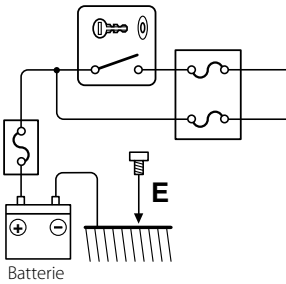

Batterie

Antennenkabel

UKW/MW-Antenneneingang

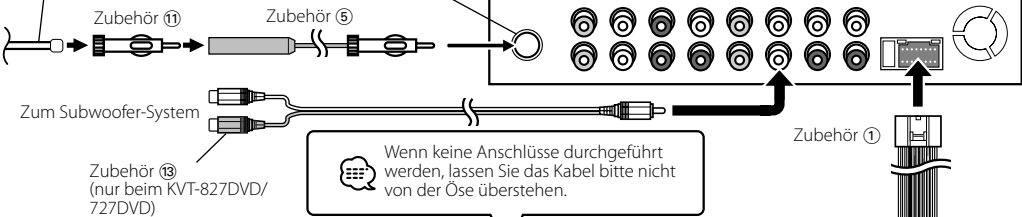

Zum Subwoofer-System

Zubehör ⑬ (nur beim KVT-827DVD/727DVD)

Wenn keine Anschlüsse durchgeführt werden, lassen Sie das Kabel bitte nicht von der Öse überstehen.

Schließen Sie dieses Kabel an einen geerdeten Anschluss an, wenn das Telefon klingelt oder telefoniert wird.

Um das Kenwood-Navigationsystem anzuschließen, schlagen Sie bitte in Ihrem Navigationshandbuch nach.

Schließen Sie dies bei Verwendung des gesonderten Leistungsverstärkers an den Stromversorgungsanschluss oder anderenfalls an den Antennen-Steueranschluss im Fahrzeug an.

Zum "EXT.AMP.CONT."-Anschluss des Verstärkers mit der externen Verstärker-Steuerfunktion.

Optischer Ausgang (nur beim KVT-827DVD/727DVD)

Monitor-Gerät

(Schwarz) Zubehör ④

Sensorkabel für Feststellbremse (grün)

PRK SW

Sensorkabel für Rückwärtsfahrt (rosa)

REVERSE

Lenkradfernbedienungs-Steuereingang (hellblau/gelb)

REMO.CONT

Dimmersteuerungskabel (orange/weiß)

ILLUMI

Zündungskabel (rot)

ACC

Batteriekabel (gelb)

BATT (5A)

Massekabel (schwarz) ⊖ an Karosserie

Receiver-Gerät (Vorderseite)

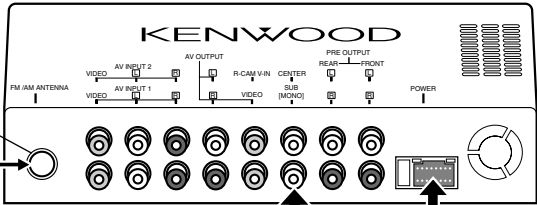

Zubehör ①

Stummschaltungskabel (braun)

MUTE

Steuerkabel für Stromversorgung und Motorantenne (blau/weiß)

P. CONT ANT CONT

Steuerkabel für den externen Verstärker (rosa/schwarz)

EXT.CONT

(10A)

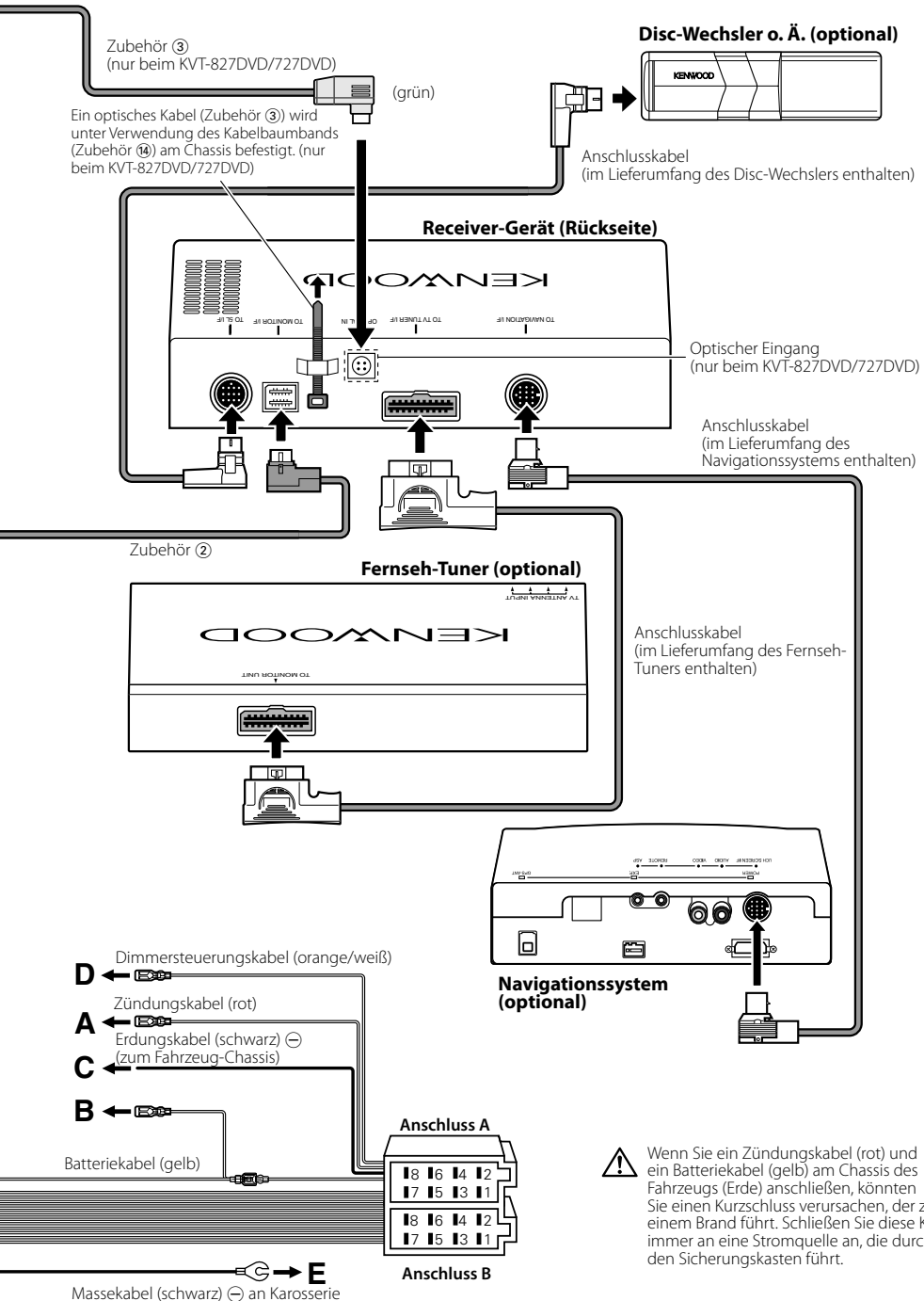

Anschluss des ISO-Steckers



Die Stiftbelegung für die ISO-Stecker hängt von dem Typ Ihres Fahrzeugs ab. Nehmen Sie unbedingt die richtigen Anschlüsse vor, um eine Beschädigung des Gerätes zu vermeiden.

Der Standardanschluss für den Kabelbaum wird unten unter [1] beschrieben. Falls die ISO-Steckerstifte entsprechend [2] oder [3] belegt sind, führen Sie den Anschluss bitte wie dargestellt durch.

Stellen Sie bitte unbedingt sicher, dass das Kabel wie unter [2] unten dargestellt wieder angeschlossen wird, um dieses Gerät in Fahrzeugen von Volkswagen o. Ä. zu installieren.

- [1] (Standardeinstellung) Der Stift A-7 (rot) des ISO-Anschlusses des Fahrzeugs ist mit der Zündung verbunden, und der Stift A-4 (gelb) ist mit der konstanten Stromversorgung verbunden.

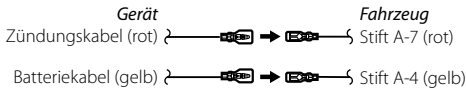

- [2] Der Stift A-7 (rot) des ISO-Anschlusses des Fahrzeugs ist mit der konstanten Stromversorgung verbunden, und der Stift A-4 (gelb) ist mit der Zündung verbunden.

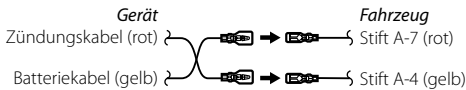

- [3] Der Stift A-4 (gelb) des ISO-Anschlusses des Fahrzeugs ist an nichts angeschlossen, während der Stift A-7 (rot) an die konstante Stromversorgung angeschlossen ist (oder sowohl der Stift A-7 (rot) als auch der Stift A-4 (gelb) ist an die konstante Stromversorgung angeschlossen).

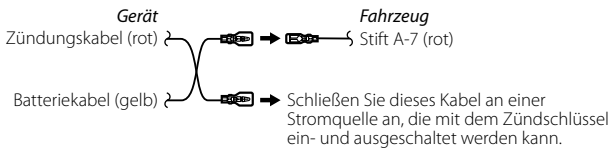

Anschluss-Funktionsanleitung

Stiftnummern für die ISO-Anschlüsse	Kabelfarbe	Funktionen
Externer Stromanschluss		
A-4	gelb	Batterie
A-5	blau/weiß	Stromversorgung
A-6	orange/weiß	Dimmer
A-7	rot	Zündung (ACC)
A-8	schwarz	Erdungsanschluss (Masse)
Lautsprecheranschluss		
B-1	violett	Hinten rechts (+)
B-2	violett/schwarz	Hinten rechts (-)
B-3	grau	Vorne rechts (+)
B-4	grau/schwarz	Vorne rechts (-)
B-5	weiß	Vorne links (+)
B-6	weiß/schwarz	Vorne links (-)
B-7	grün	Hinten links (+)
B-8	grün/schwarz	Hinten links (-)

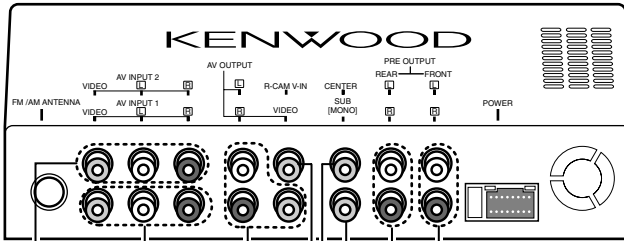

■ Vorderer Vorausgang

- Linker Audioausgang (weiß)
- Rechter Audioausgang (rot)

■ Hinterer Vorausgang

- Linker Audioausgang (weiß)
- Rechter Audioausgang (rot)

■ Subwoofer (MONO)-Vorausgang

Sie können das Zubehör ⑬ verwenden, um die Eingangsanschlüsse des Subwoofer-Systems stereo anzuschließen.

■ Center-Vorausgang

■ Rückansichtskamera-Eingang

- Videoeingang (gelb)

■ Audio-/Videoausgang

- Videoausgang (gelb)
- Linker Audioausgang (weiß)
- Rechter Audioausgang (rot)

■ Audio-/Videoeingang 1

- Videoeingang (gelb)
- Linker Audioeingang (weiß)
- Rechter Audioeingang (rot)

■ Audio-/Videoeingang 2

- Videoeingang (gelb)
- Linker Audioeingang (weiß)
- Rechter Audioeingang (rot)

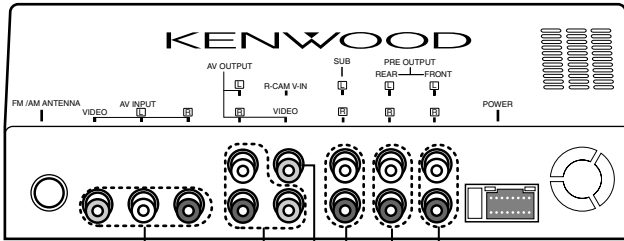

- **Vorderer Vorausgang**
 - Linker Audioausgang (weiß)
 - Rechter Audioausgang (rot)
- **Hinterer Vorausgang**
 - Linker Audioausgang (weiß)
 - Rechter Audioausgang (rot)
- **Subwoofer-Vorausgang**
 - Linker Audioausgang (weiß)
 - Rechter Audioausgang (rot)
- **Rückansichtskamera-Eingang**
 - Videoeingang (gelb)
- **Audio-/Videoausgang**
 - Videoausgang (gelb)
 - Linker Audioausgang (weiß)
 - Rechter Audioausgang (rot)
- **Audio-/Videoeingang**
 - Videoeingang (gelb)
 - Linker Audioeingang (weiß)
 - Rechter Audioeingang (rot)

Installation für das Monitor-Gerät

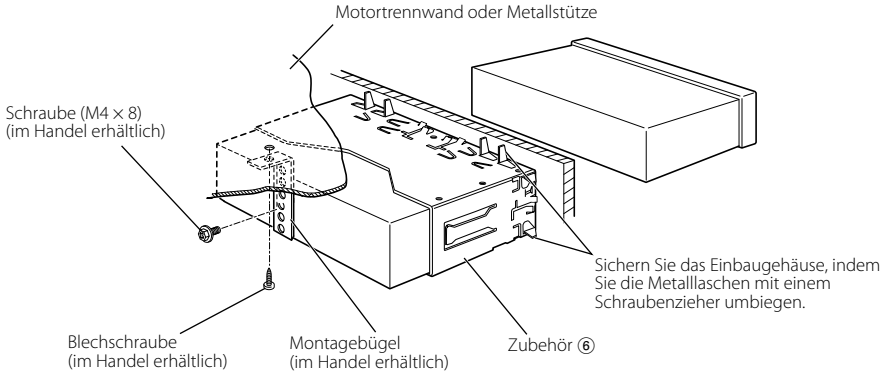

Stellen Sie sicher, dass das Gerät sicher an Ort und Stelle installiert ist. Falls das Gerät nicht stabil ist, könnte dies zu einer Fehlfunktion führen (beispielsweise könnte der Ton springen).

Installation für das Receiver-Gerät

1. Die Installationshalterungen ⑩ mit den Sems-Bolzen ⑧ an beiden Seiten des versteckten Gerätes befestigen.

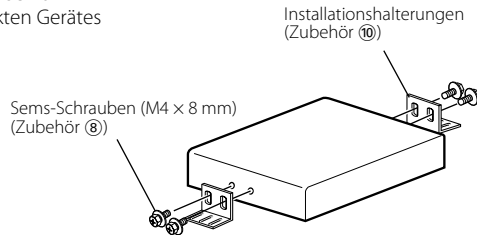

2. Mit der Gewindeschraube ⑨ das versteckte Gerät an der Audiotafel zu sichern.

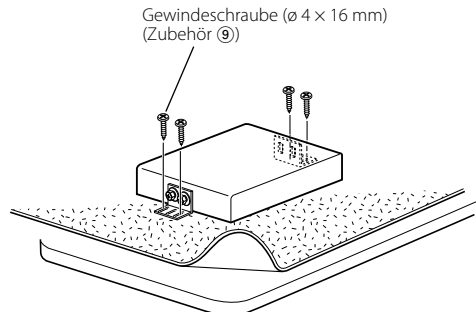

Abnehmen des Monitor-Gerätes

■ Abnehmen des Hartgummi-Rahmens (Schließblech)

1. Die Anschlagstifte des Ausbauwerkzeugs einrasten ⑦ und die beiden Verriegelungen der unteren Hälfte ausbauen. Wie in der Abbildung gezeigt, den Rahmen senken und nach vorn ziehen.

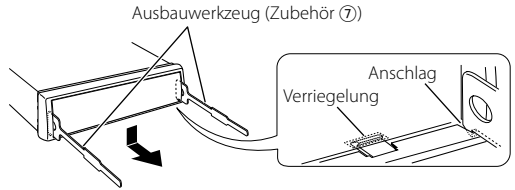

2. Führen Sie nach dem Ausbau der unteren Hälfte den Ausbau der beiden oberen Stellen durch.

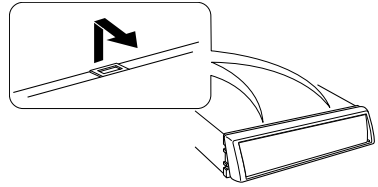

■ Ausbau des Gerätes

1. Entfernen Sie den Hartgummi-Rahmen, indem Sie sich des in Abschnitt <Abnehmen des Hartgummi-Rahmens> dargestellten Verfahrens bedienen.

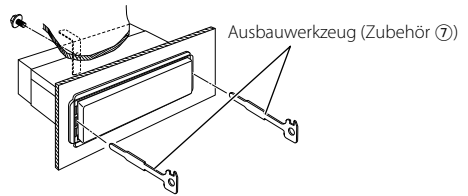

2. Entfernen Sie die Sechskantschraube mit der Unterlegscheibe (M4 x 8) an der Rückseite des Geräts.

3. Setzen Sie die beiden Ausbauwerkzeuge ⑦ in die seitlichen Schlitz an der Frontseite ein (siehe Skizze).

4. Drücken Sie die Ausbauwerkzeuge nach unten und ziehen Sie das Gerät etwa bis zur Hälfte heraus.

 Achten Sie darauf, dass Sie sich nicht an den Vorsprüngen der Ausbauwerkzeuge verletzen.

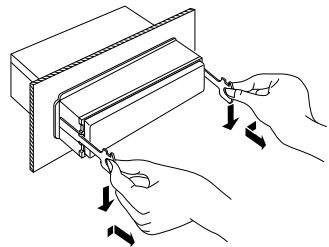

5. Umfassen Sie das Gerät mit den Händen und ziehen Sie es vorsichtig heraus.

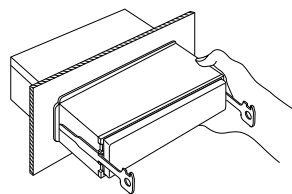

Installation der Fernbedienung

- Installieren Sie den Fernbedienungshalter (Zubehör ⑫).

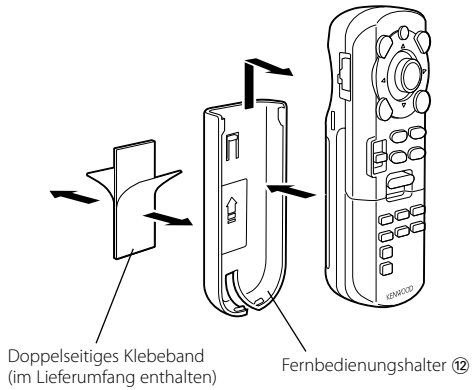

- ⚠ Installieren Sie die Fernbedienung unter Verwendung des Fernbedienungshalters, um ein Herunterfallen der Fernbedienung unter Ihre Füße zu verhindern. Falls die Fernbedienung unter die Fahrpedale fällt, stört sie die Fahrt und kann dadurch zu einem Verkehrsunfall führen.

Toebehoren

①

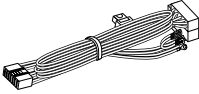

.....1

②

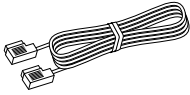

.....1

③ *



.....1

④

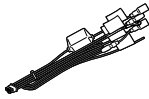

.....1

⑤



.....1

⑥

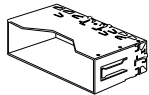

.....1

⑦

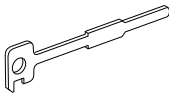

.....2

⑧



.....4

⑨



.....4

⑩



.....2

⑪

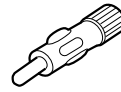

.....1

⑫



.....1

⑬ *



.....1

⑭ *

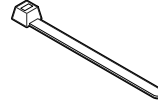

.....2



* Uitsluitend voor KVT-827DVD/727DVD

Installatieprocedure

1. Trek de sleutel uit het contactslot en koppel de \ominus -aansluiting van de accu los om kortsluiting te voorkomen.
2. Verbind de juiste in- en uitgangskabels van ieder toestel.
3. Sluit de luidsprekerkabels van de bedradingsbundel aan.
4. Neem connector B op de bedradingsbundel en sluit hem op de luidsprekerconnector in uw auto aan.
5. Neem connector A op de bedradingsbundel en sluit hem op de externe spanningsconnector op uw auto aan.
6. Sluit de stekker van de bedradingsbundel op het toestel aan.
7. Installeer het toestel in uw auto.
8. Sluit de \ominus -aansluiting van de accu weer aan.
9. Druk op de terugsteltoets.

⚠ WAARSCHUWING

- Als u de ontstekingskabel (rood) en de accukabel (geel) op het chassis van de auto (massa) aansluit, kan u een kortsluiting veroorzaken waardoor brand kan ontstaan. Sluit deze kabels altijd aan op de voedingsbron die door de zekeringkast loopt.
- Schakel de zekering van de ontstekingskabel (rood) en de accukabel (geel) niet uit. De voeding moet altijd via de zekering op de kabels worden aangesloten.

⚠ LET OP

- Als de spanning niet wordt ingeschakeld (of ingeschakeld is maar onmiddellijk wordt uitgeschakeld), is de luidsprekerkabel mogelijk kortgesloten of raakt hij het chassis van de auto waardoor de beveiligingsfunctie werd geactiveerd. Controleer in dit geval de luidsprekerkabel.
- Als de ontsteking van uw auto geen ACC-stand heeft, sluit u de ontstekingskabels aan op een voedingsbron die met de contactsleutel kan worden in- en uitgeschakeld. Als u de ontstekingskabel op een voedingsbron met constante spanningstoevoer aansluit, zoals de accudraden, kan de accu leeglopen.
- Als de console een deksel heeft, moet u er bij de installatie van het toestel op letten dat het voorpaneel bij het openen en sluiten het deksel niet raakt.
- Als de zekering is doorgebrand, controleert u eerst of de kabels elkaar niet raken en zo een kortsluiting veroorzaken en vervangt u vervolgens de oude zekering door een nieuwe met dezelfde stroomsterkte.
- Isoleer niet-aangesloten kabels met isolatieband of ander geschikt materiaal. Voorkom kortsluiting door de kapjes op het uiteinde van de niet-aangesloten kabels of aansluitingen niet te verwijderen.
- Sluit de luidsprekerkabels juist aan op de overeenkomstige aansluitingen. Het toestel kan beschadigd worden of het helemaal niets doen als u de \ominus -kabels deelt of ze met de massa verbindt op een metalen deel in de auto.
- Wanneer u slechts twee luidsprekers op het systeem aansluit, moet u de connectors op de twee voor-uitgangsaansluitingen of op de twee achter-uitgangsaansluitingen aansluiten (meng de voor- en achter-uitgangsaansluitingen niet). Als u bijvoorbeeld de \oplus -connector van de linkerluidspreker op een voor-uitgangsaansluiting aansluit, mag u de \ominus -connector niet op een achter-uitgangsaansluiting aansluiten.
- Controleer na het installeren van het toestel of de remlichten, richtingaanwijzers, ruitenwissers, enz. van de auto juist functioneren.
- Installeer het toestel zodanig dat een maximale hoek van 30° wordt bereikt.

Aansluiting

! Wanneer u voor de bedrading een optische kabel gebruikt, moet u ervoor zorgen dat de buigradius van de kabel het minimum van 30 mm niet overschrijdt. Als u de minimumgrens van de buiging overschrijdt, kunnen de optische vezels in de optische kabel worden beschadigd.



Een optische kabel (toebehoren ③) wordt aan een chassis bevestigd met behulp van een bedradingsbundelriem (toebehoren ⑭). (uitsluitend voor KVT-827DVD/727DVD)

Uit het oogpunt van veiligheid is het beslist noodzakelijk de kabel van de parkeersensor aan te sluiten. Sluit aan op de bedradingsbundel van de parkeerremdetectieschakelaar van de auto met behulp van de bijgeleverde relaisconnector.

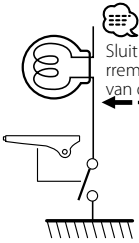

Naar de bedradingsbundel van het achteruitrijricht van de auto

Naar stuurafstandsbediening

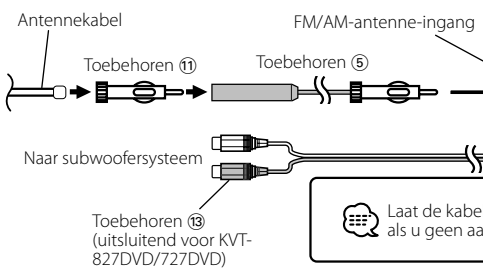
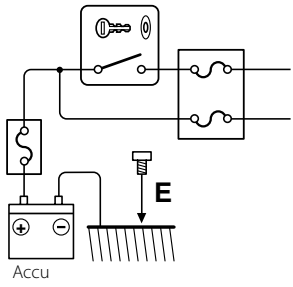
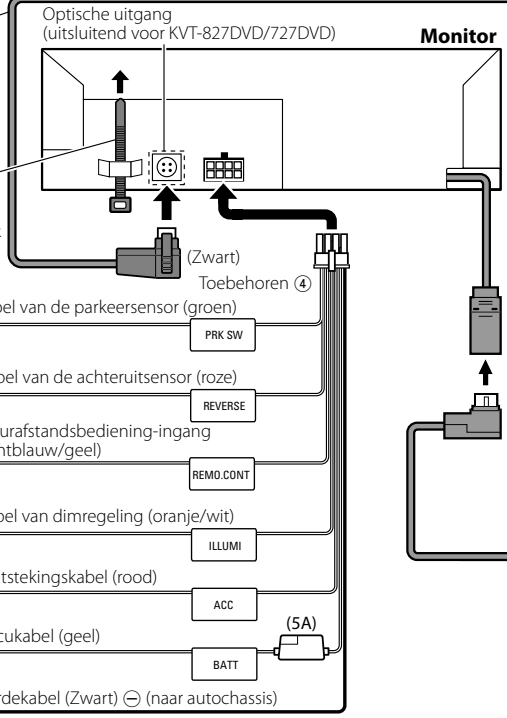

Sluit aan op de geaarde aansluiting tijdens ontvangst van of gedurende een telefoongesprek.

Raadpleeg voor het aansluiten van het KENWOOD-navigatiesysteem de gebruiksaanwijzing van de navigator.

Sluit aan op de spanningsaansluiting wanneer u de optionele vermogensversterker gebruikt, of op de antenne-aansluiting van de auto.

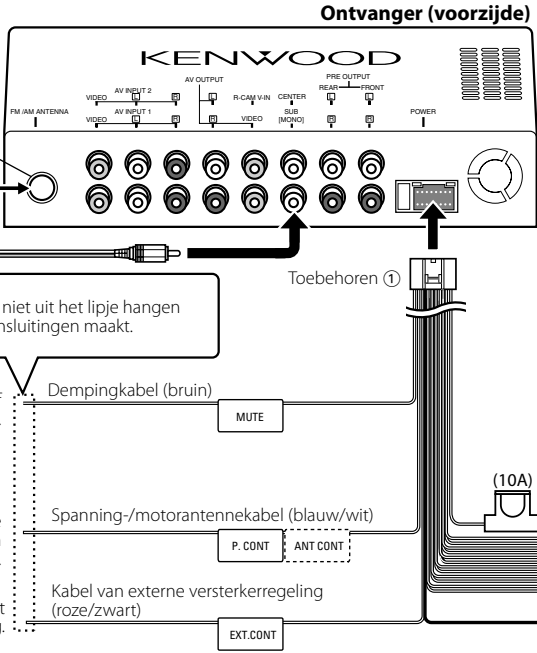

Naar de "EXT.AMPCONT"-aansluiting van de versterker met externe versterkerregeling.

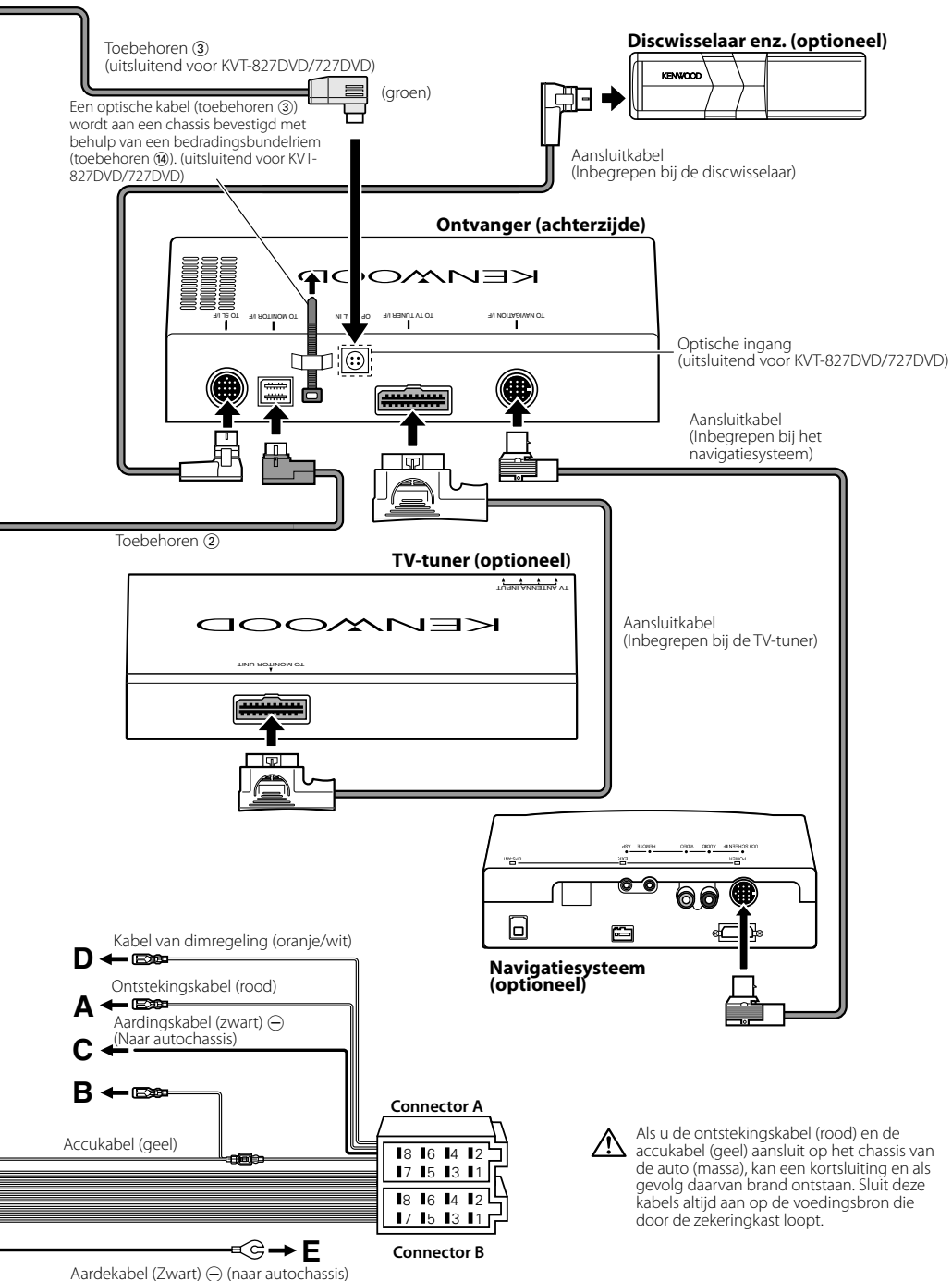

Aansluiten van de ISO-connector



De penopstelling voor de ISO-connectors is afhankelijk van het type van uw auto. Voorkom beschadiging en zorg dat u de juiste aansluitingen maakt.

De standaardaansluiting voor de bedradingsbundel is in stap 1 hieronder beschreven. Maak de aansluitingen zoals getoond in de afbeelding als de penopstelling van de ISO-connector overeenkomt met de beschrijving in 2 of 3.

De kabel moet opnieuw worden aangesloten zoals getoond in 2 hieronder voor het monteren van deze eenheid in Volkswagen-modellen.

- 1 (Standaardinstelling) De A-7 pen (rood) van de ISO-connector van de auto wordt verbonden met de ontsteking en de A-4 pen (geel) wordt aangesloten op de constante voedingsbron.

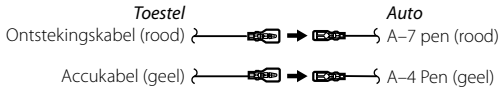

- 2 De A-7 pen (rood) van de ISO-connector van de auto wordt aangesloten op de constante voedingsbron en de A-4 pen (geel) wordt verbonden met de ontsteking.

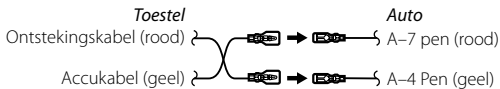

- 3 De A-4 pen (geel) van de ISO-connector van de auto wordt nergens op aangesloten, terwijl de A-7 pen (rood) wordt aangesloten op de constante voedingsbron (of zowel de A-7 pen (rood) als de A-4 pen (geel) worden op de constante voedingsbron aangesloten).

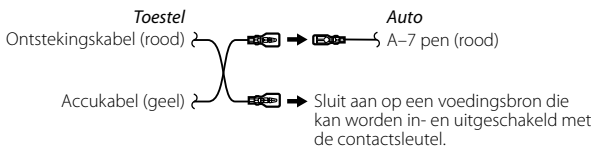

Overzicht van connectorfuncties

Pennummers voor ISO-connectors	Kabelkleur	Funcities
Externe spanningsconnector		
A-4	Geel	Accu
A-5	Blauw/wit	Spanningsregeling
A-6	Oranje/wit	Dimfunctie
A-7	Rood	Ontsteking (ACC)
A-8	Zwart	Aardaansluiting (massa)
Luidsprekerconnector		
B-1	Paars	Rechts achter (+)
B-2	Paars/zwart	Rechts achter (-)
B-3	Grijs	Rechts voor (+)
B-4	Grijs/zwart	Rechts voor (-)
B-5	Wit	Links voor (+)
B-6	Wit/zwart	Links voor (-)
B-7	Groen	Links achter (+)
B-8	Groen/zwart	Links achter (-)

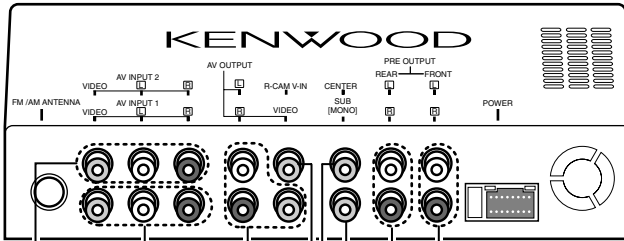

■ **Preout-uitgangsaansluiting voor**

- Audio-uitgang links (wit)
- Audio-uitgang rechts (rood)

■ **Preout-uitgangsaansluiting achter**

- Audio-uitgang links (wit)
- Audio-uitgang rechts (rood)

■ **Subwoofer (MONO) preout-uitgangsaansluiting**

U kunt toebehoren ⑬ gebruiken wanneer het aan te sluiten subwoofersysteem stereo-ingangsaansluitingen heeft.

■ **Preout-uitgangsaansluiting midden**

■ **Achteruitkijkcamera-ingang**

- Visuele ingang (geel)

■ **Audio-/visuele uitgang**

- Visuele uitgang (geel)
- Audio-uitgang links (wit)
- Audio-uitgang rechts (rood)

■ **Audio-/visuele ingang 1**

- Visuele ingang (geel)
- Audio-ingang links (wit)
- Audio-ingang rechts (rood)

■ **Audio-/visuele ingang 2**

- Visuele ingang (geel)
- Audio-ingang links (wit)
- Audio-ingang rechts (rood)

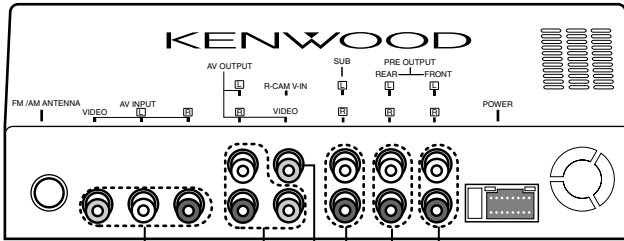

- **Preout-uitgangsaansluiting voor**
 - Audio-uitgang links (wit)
 - Audio-uitgang rechts (rood)
- **Preout-uitgangsaansluiting achter**
 - Audio-uitgang links (wit)
 - Audio-uitgang rechts (rood)
- **Subwoofer preout-uitgangsaansluiting**
 - Audio-uitgang links (wit)
 - Audio-uitgang rechts (rood)
- **Achteruitkijkcamera-ingang**
 - Visuele ingang (geel)
- **Audio-/visuele uitgang**
 - Visuele uitgang (geel)
 - Audio-uitgang links (wit)
 - Audio-uitgang rechts (rood)
- **Audio-/visuele ingang**
 - Visuele ingang (geel)
 - Audio-ingang links (wit)
 - Audio-ingang rechts (rood)

Installatie voor de monitor

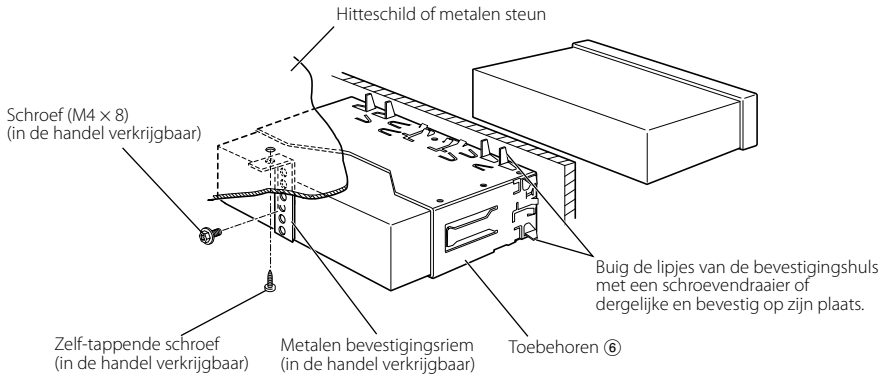

Controleer of het toestel goed geïnstalleerd is. Als het toestel niet stabiel is, kan het slecht werken (het geluid kan bijvoorbeeld soms onderbroken worden).

Installatie voor de ontvanger

1. Bevestig de montagebeugels ⑩ m.b.v. de inbusbouten ⑧ aan de zijkanten van de verborgen eenheid.

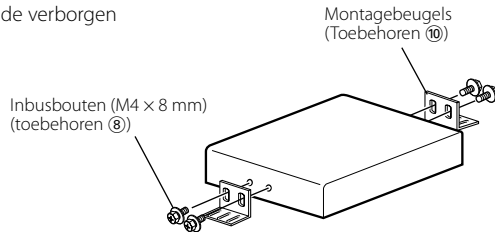

2. Gebruik de tapschroef ⑨ om de verborgen eenheid aan het audiopaneel te bevestigen.

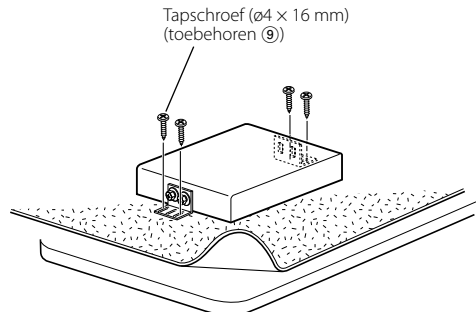

Verwijderen van de monitor

■ Verwijderen van het hardrubber frame (plaatje)

1. Gebruik de klemmen op het gereedschap voor het verwijderen ⑦ en verwijder de twee vergrendelingen onder. Breng het frame omlaag en trek naar voren zoals u in de afbeelding ziet.

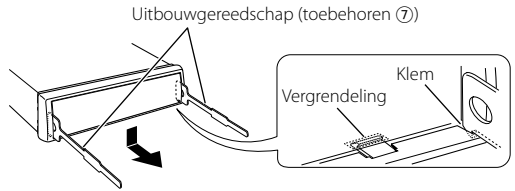

2. Nadat de onderkant is verwijderd, verwijdert u de twee plaatsen aan de bovenkant.

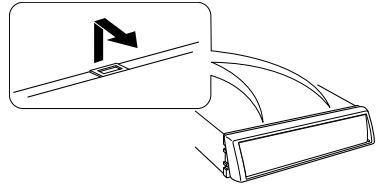

■ Verwijderen van de eenheid

1. Verwijder het hardrubber frame volgens de uitbouwprocedure in het deel <Verwijderen van het hardrubber frame>.
2. Verwijder de zeskantenschroef met onderlegging (M4 x 8) van het achterpaneel.
3. Steek het gereedschap voor het verwijderen (2 stuks) ⑦ in de openingen aan beide kanten zoals afgebeeld.
4. Breng het uitbouwgereedschap omlaag en trek het toestel half naar voren terwijl u naar het midden drukt.

 Wees voorzichtig dat u zich niet verwondt aan de klemmen op het uitbouwgereedschap.

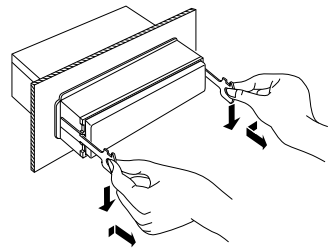
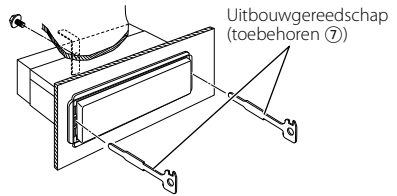

5. Trek het toestel met uw handen geheel naar voren en let op dat u het toestel niet laat vallen.

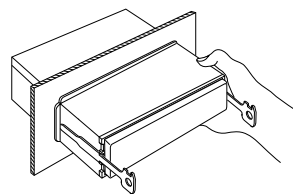

Installatie van de afstandsbediening

- Plaats de houder van de afstandsbediening (toebehoren 12).

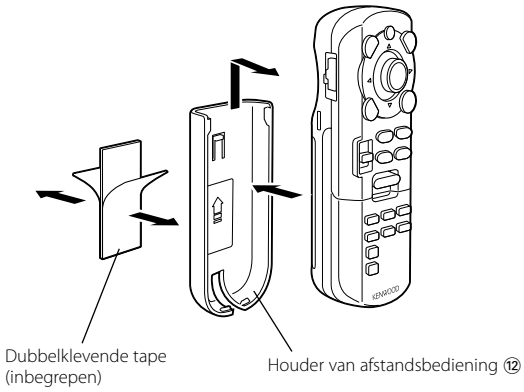

Plaats de afstandsbediening in de houder om te voorkomen dat de afstandsbediening valt en onder uw voeten terechtkomt. Als de afstandsbediening onder de rijpedalen valt, wordt u gestoord bij het rijden en kan dit een verkeersongeval tot gevolg hebben.

Accessori

①

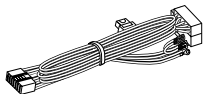

.....1

②

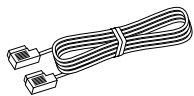

.....1

③ *



.....1

④

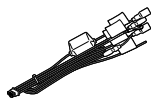

.....1

⑤



.....1

⑥



.....1

⑦

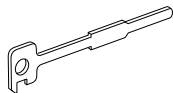

.....2

⑧



.....4

⑨



.....4

⑩



.....2

⑪

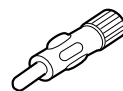

.....1

⑫

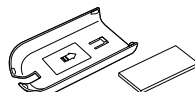

.....1

⑬ *



.....1

⑭ *

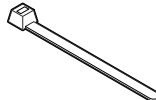

.....2



* Solo KVT-827DVD/727DVD

Procedimento per l'installazione

1. Per evitare corto circuiti, rimuovere la chiave di accensione e scollegare la batteria ⊖.
2. Eseguire correttamente i collegamenti dei cavi di ingresso e di uscita per ciascuna unità.
3. Collegare i cavi provenienti dagli altoparlanti al relativo cablaggio elettrico.
4. Prendere il connettore B sul cablaggio elettrico e collegarlo al connettore dell'altoparlante del veicolo.
5. Prendere il connettore A sul cablaggio elettrico e collegarlo al connettore di alimentazione del veicolo.
6. Collegare il connettore del cablaggio all'unità.
7. Installare l'unità nell'automobile.
8. Ricollegare la batteria ⊖.
9. Premere il tasto di ripristino.

▲AVVERTENZA

- Se si collega il cavo di accensione (rosso) e il cavo della batteria (giallo) al telaio dell'automobile (terra), può verificarsi un corto circuito, che a sua volta potrebbe causare un incendio. Collegare sempre i cavi alla fonte di alimentazione che attraversa la scatola dei fusibili.
- Non rimuovere il fusibile dal cavo di accensione (rosso) e dal cavo della batteria (giallo). La fonte di alimentazione deve essere collegata ai cavi tramite il fusibile.

▲ATTENZIONE

- Se l'alimentazione non è attivata (oppure è attivata, ma viene subito disattivata), il filo dell'altoparlante può essere corto circuitato o entrato in contatto con il telaio del veicolo e la funzione di protezione può essersi attivata. Di conseguenza, è necessario controllare il filo dell'altoparlante.
- Se l'accensione dell'automobile non presenta una posizione ACC, collegare i cavi di accensione alla fonte di alimentazione che può essere attivata o disattivata con la chiave di accensione. Se si collega il cavo di accensione a una fonte di alimentazione costante, come ad esempio, i cavi della batteria, la batteria potrebbe scaricarsi.
- Se la consolle ha un coperchio, assicurarsi di installare l'unità in modo che il frontalino non urti il coperchio quando viene aperto e chiuso.
- Se il fusibile si dovesse bruciare, assicurarsi innanzitutto che i cavi non siano in contatto, in modo da evitare un corto circuito, quindi sostituire il fusibile usato con uno nuovo della stessa portata.
- Isolare i cavi non collegati con del nastro in vinile o un altro materiale simile. Per evitare corto circuiti, non rimuovere i coperchi all'estremità dei cavi scollegati o dei terminali.
- Collegare i cavi dell'altoparlante ai terminali corrispondenti in modo corretto. L'unità potrebbe danneggiarsi o non funzionare correttamente se i cavi vengono ⊖condivisi o messi a terra su una parte metallica dell'automobile.
- Quando al sistema vengono collegati solo due altoparlanti, collegare i connettori a entrambi i terminali di uscita anteriori o posteriori (non utilizzare contemporaneamente i terminali anteriori con quelli posteriori). Ad esempio, se si collega il connettore ⊕ dell'altoparlante sinistro a un terminale di uscita anteriore, non collegare il connettore ⊖ a un terminale di uscita posteriore.
- Dopo avere installato l'unità, controllare che le luci dei freni, gli indicatori, il tergcristallo e così via dell'automobile funzionino correttamente.
- Installare l'unità, in modo tale che l'angolo di montaggio sia di 30° o inferiore.

Collegamento

⚠ Quando si utilizza un cavo ottico per il cablaggio, prestare attenzione a non superare il raggio di piegatura minimo del cavo di 30 mm. Se si supera il limite si piegatura minimo, le fibre ottiche all'interno del cavo possono danneggiarsi.



Un cavo ottico (Accessorio ③) è fissato con un telaio tramite un fascio di cavi (Accessorio ⑭) (solo KVT-827DVD/727DVD)

💬 Ai fini della sicurezza, assicurarsi di collegare il cavo del sensore di parcheggio.

Collegare all'interruttore di rilevazione della posizione di parcheggio dell'automobile utilizzando il connettore del relè in dotazione.

Al cablaggio della lampada di retromarcia del veicolo

Al controllo remoto dello sterzo

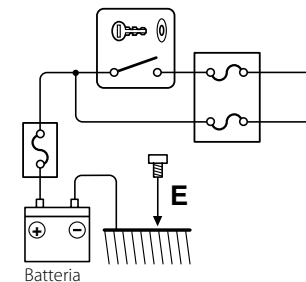

Batteria

Cavo dell'antenna

Ingresso antenna FM/AM

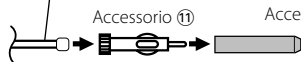

Al sistema subwoofer

Accessorio 13 (solo KVT-827DVD/727DVD)

💬 Se non vengono eseguiti collegamenti, non lasciare che il cavo fuoriesca dalla linguetta.

Collegarlo al terminale messo a terra quando il telefono squilla o durante la conversazione.

💬 Per informazioni sul collegamento del sistema di navigazione KENWOOD, consultare il manuale di navigazione.

Collegare al terminale di controllo alimentazione quando si utilizza l'amplificatore di potenza opzionale o al terminale di controllo antenna nel veicolo.

Al terminale "EXT.AMP.CONT." dell'amplificatore dotato della funzione di controllo amplificazione esterna.

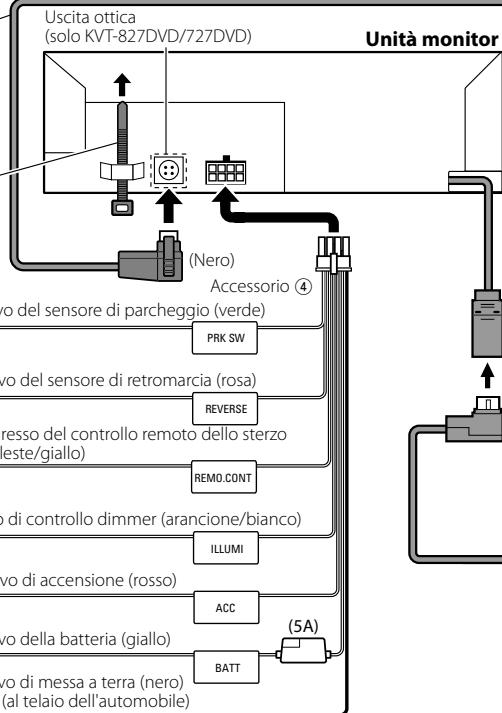

Unità di ricezione (parte anteriore)

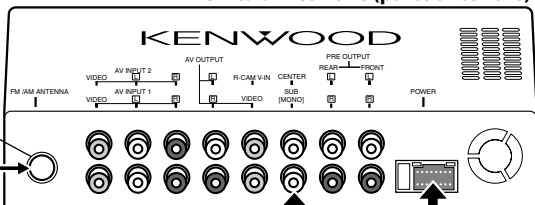

Accessorio 1

Cavo esclusione audio (marrone)

MUTE

Cavo di controllo alimentazione/antenna motorizzata (blu/bianco)

P. CONT

ANT CONT

Cavo di controllo amplificatore esterno (rosa/nero)

EXT.CONT

(10A)

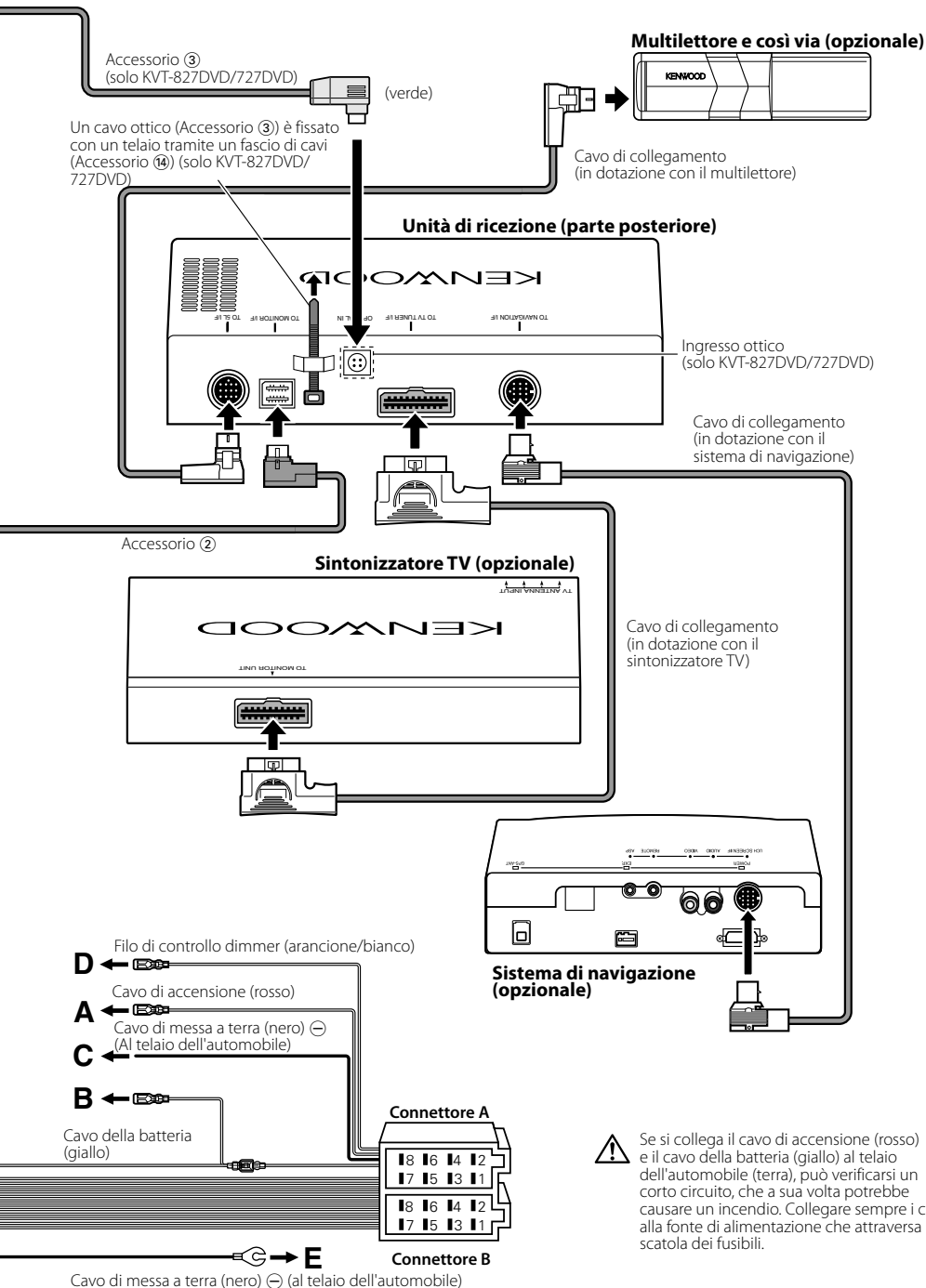

Collegamento del connettore ISO



La disposizione dei terminali per i connettori ISO dipende dal tipo di veicolo di cui si è in possesso. Accertarsi di eseguire i collegamenti corretti per evitare danni all'unità.

Il collegamento predefinito per il cablaggio è descritto al punto [1] di seguito. Se i terminali del connettore ISO sono impostati come descritto al punto [2] o [3], eseguire il collegamento come illustrato.

Per installare questa unità nei veicoli Volkswagen e in altri veicoli, ricollegare il cavo come mostrato di seguito al punto [2].

- [1] (Impostazione predefinita) Il terminale A-7 (rosso) del connettore ISO del veicolo è collegato all'accensione, mentre il terminale A-4 (giallo) è collegato alla fonte di alimentazione costante.

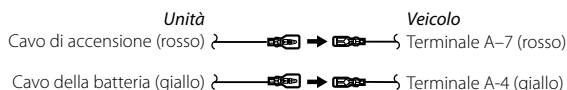

- [2] Il terminale A-7 (rosso) del connettore ISO del veicolo è collegato alla fonte di alimentazione costante, mentre il terminale A-4 (giallo) è collegato all'accensione.

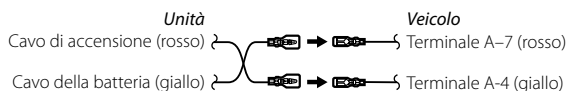

- [3] Il terminale A-4 (giallo) del connettore ISO del veicolo non è collegato ad alcun elemento, mentre il terminale A-7 (rosso) è collegato alla fonte di alimentazione costante (oppure entrambi i terminali A-7 (rosso) e A-4 (giallo) sono collegati alla fonte di alimentazione costante).

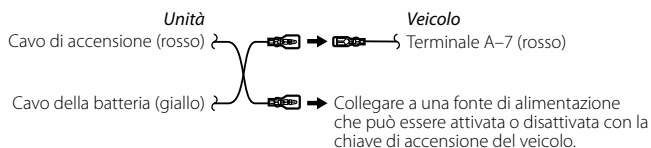

Guida alle funzioni dei connettori

Numeri dei terminali per i connettori ISO	Colore del cavo	Funzioni
Connettore di alimentazione esterna		
A-4	Giallo	Batteria
A-5	Blu/bianco	Controllo alimentazione
A-6	Arancione/bianco	Commutatore
A-7	Rosso	Accensione (ACC)
A-8	Nero	Collegamento di messa a terra (massa)
Connettore altoparlante		
B-1	Viola	Posteriore destro (+)
B-2	Viola/nero	Posteriore destro (-)
B-3	Grigio	Anteriore destro (+)
B-4	Grigio/nero	Anteriore destro (-)
B-5	Bianco	Anteriore sinistro (+)
B-6	Bianco/nero	Anteriore sinistro (-)
B-7	Verde	Posteriore sinistro (+)
B-8	Verde/nero	Posteriore sinistro (-)

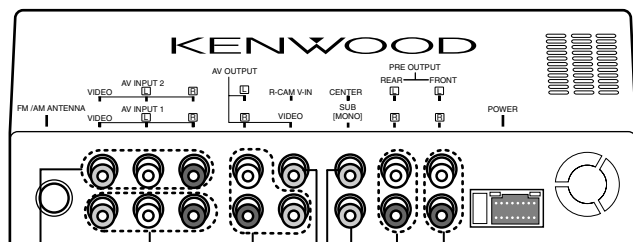

■ **Preuscita anteriore**

- Uscita sinistra audio (bianco)
- Uscita destra audio (rosso)

■ **Preuscita posteriore**

- Uscita sinistra audio (bianco)
- Uscita destra audio (rosso)

■ **Preuscita subwoofer (MONO)**

È possibile utilizzare l'Accessorio 13 quando i terminali di ingresso del sistema subwoofer sono stereo.

■ **Preuscita centrale**

■ **Ingresso fotocamera vista posteriore**

- Ingresso visivo (giallo)

■ **Uscita audio/visiva**

- Uscita visiva (giallo)
- Uscita sinistra audio (bianco)
- Uscita destra audio (rosso)

■ **Ingresso audio/visivo 1**

- Ingresso visivo (giallo)
- Ingresso sinistro audio (bianco)
- Ingresso destro audio (rosso)

■ **Ingresso audio/visivo 2**

- Ingresso visivo (giallo)
- Ingresso sinistro audio (bianco)
- Ingresso destro audio (rosso)

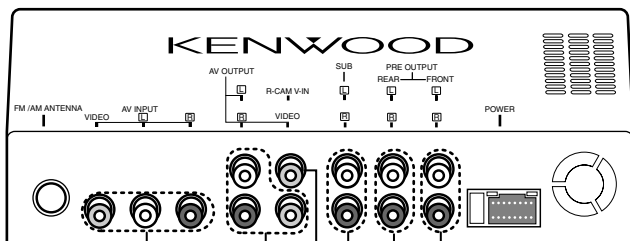

■ Preuscita anteriore

- Uscita sinistra audio (bianco)
- Uscita destra audio (rosso)

■ Preuscita posteriore

- Uscita sinistra audio (bianco)
- Uscita destra audio (rosso)

■ Preuscita subwoofer

- Uscita sinistra audio (bianco)
- Uscita destra audio (rosso)

■ Ingresso fotocamera vista posteriore

- Ingresso visivo (giallo)

■ Uscita audio/visiva

- Uscita visiva (giallo)
- Uscita sinistra audio (bianco)
- Uscita destra audio (rosso)

■ Ingresso audio/visivo

- Ingresso visivo (giallo)
- Ingresso sinistro audio (bianco)
- Ingresso destro audio (rosso)

Installazione per l'unità monitor

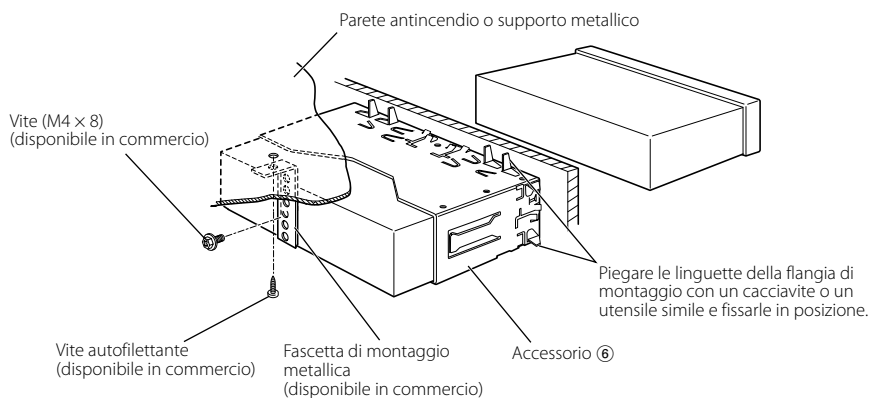

 Accertarsi che l'unità sia fissata saldamente in posizione. Se l'unità non è stabile, potrebbe non funzionare correttamente (ad esempio, il suono potrebbe essere intermittente).

Installazione per l'unità di ricezione

1. Fissate le staffe di installazione ⑩ ai lati dell'unità a scomparsa usando gli appositi bulloni ⑧.

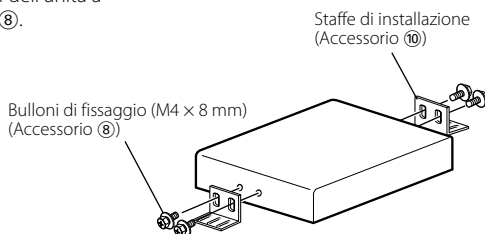

2. Usate le viti autofilettante ⑨ per fissare l'unità a scomparsa sulla piastra audio.

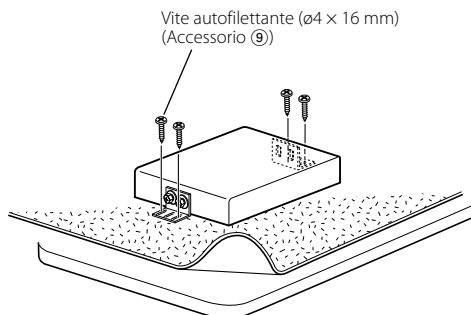

Rimozione dell'unità monitor

■ Rimozione della struttura in gomma dura (escutcheon)

1. Agganciare le sporgenze sull'attrezzo di rimozione ⑦ e sbloccare i due fermi sul lato inferiore. Abbassare il telaio e tirarlo in avanti come mostrato nell'illustrazione.



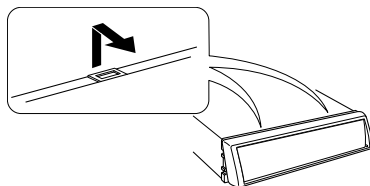

2. Dopo aver rimosso la parte superiore, sbloccare i due fermi superiori nello stesso modo.

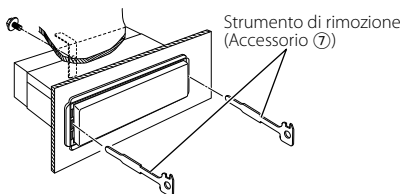

■ Rimozione dell'unità

1. Rimuovere la struttura in gomma dura facendo riferimento alla procedura di rimozione nella sezione relativa alla rimozione della struttura in gomma dura.
2. Rimuovere la vite esagonale con la rondella (M4 x 8) sul pannello posteriore.
3. Inserire fino in fondo su ciascun lato i due attrezzi per la rimozione ⑦, come mostrato nell'illustrazione.
4. Abbassare l'attrezzo di rimozione verso la parte inferiore e tirare parzialmente in fuori l'unità premendo verso l'interno.



 Prestare attenzione a non ferirsi con l'attrezzo di rimozione.

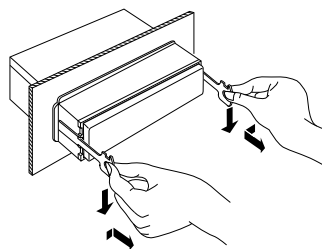

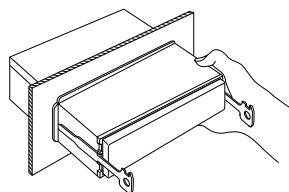

5. Estrarre completamente l'unità tirandolo con le mani, prestando attenzione a non farlo cadere.

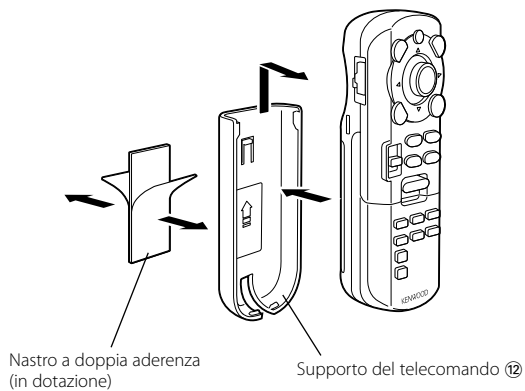

Installazione dell'unità telecomando

- Installare il supporto del telecomando (Accessorio ⑫).



 Per evitare che il telecomando cada sotto i piedi, installarlo utilizzando l'apposito supporto. Se il telecomando cade sotto i pedali, interferirà con la guida e può causare un incidente stradale.

Accesorios

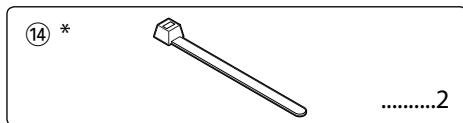
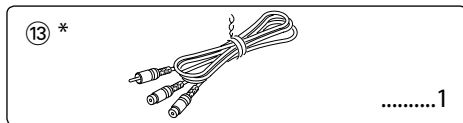
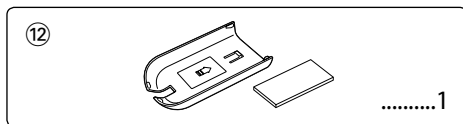
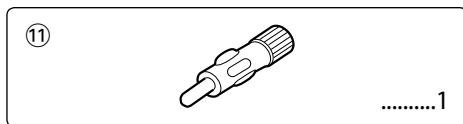
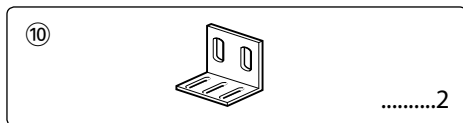
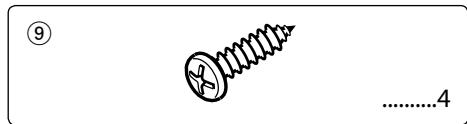
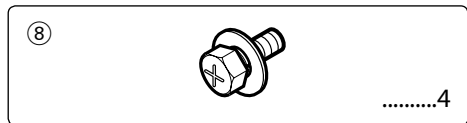
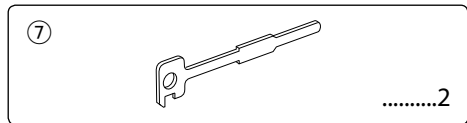
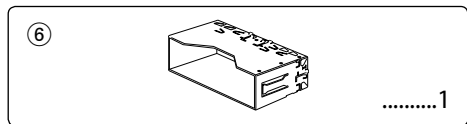
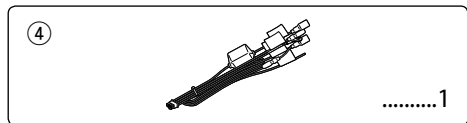
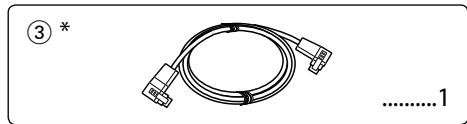
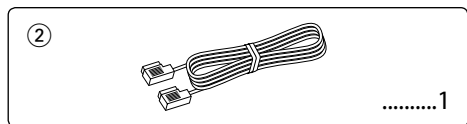
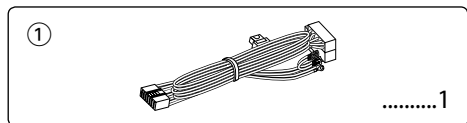

* Sólo para KVT-827DVD/727DVD

Procedimiento de instalación

1. Para prevenir cortocircuitos, retire la llave de encendido y desconecte la batería ⊖.
2. Realice en forma adecuada las conexiones de cables de entrada y salida para cada unidad.
3. Conecte los cables de los altavoces del mazo de cables.
4. Tome el conector B del cableado preformado y conéctelo al conector de altavoz de su vehículo.
5. Tome el conector A del cableado preformado y conéctelo al conector de altavoz de su vehículo.
6. Conecte el mazo de cables a la unidad.
7. Instale la unidad en el automóvil.
8. Conecte nuevamente la batería ⊖.
9. Haga una reposición del sistema (reset).

▲ADVERTENCIA

- Si conecta el cable de encendido (rojo) y el cable de la batería (amarillo) al chasis del vehículo (tierra), puede ocasionar un cortocircuito, que puede provocar un incendio. Conecte siempre esos cables a la fuente de alimentación que pasa por la caja de fusibles.
- No desconecte el fusible desde el cable de encendido (rojo) ni el de la batería (amarillo). El suministro de alimentación debe estar conectado a los cables a través del fusible.

▲PRECAUCIÓN

- Si no se activa la alimentación (o si está activada, pero se apaga inmediatamente), es posible que el cable de altavoz tenga un cortocircuito o esté tocando el chasis del vehículo y la función de protección pueda haberse activado. Por lo tanto, se debe revisar el cable de altavoz.
- Si el encendido de su coche no dispone de posición CA, conecte los cables de encendido a la fuente de alimentación que pueda activarse y desactivarse con la llave de encendido. Si conecta el cable de encendido a una fuente de alimentación con un suministro de voltaje constante, como con los cables de la batería, la batería puede agotarse.
- Si el panel de mandos tiene una tapa, asegúrese de instalar la unidad de tal forma que la placa frontal no golpee la tapa cuando se abra o se cierre.
- Si se funden los fusibles, asegúrese primero de que los cables no están en contacto pues pueden ocasionar un cortocircuito, luego reemplace el fusible dañado por uno nuevo que tenga la misma potencia de servicio.
- Aisle los cables desconectados con cinta de vinilo u otro material similar. Para prevenir los cortocircuitos, no quite las tapas de los cables o terminales desconectados.
- Conecte correctamente los cables de altavoz a los terminales que corresponden. La unidad se puede dañar o no funcionar si comparte los cables ⊖ o los conecta a tierra a cualquier parte metálica del vehículo.
- Cuando solamente se conectan dos altavoces al sistema, los conectores se deben conectar ya sea a los terminales de salida delanteros o a los terminales de salida traseros (nunca mezcle los delanteros y los traseros). Por ejemplo, si realiza la conexión del conector ⊕ del altavoz izquierdo a un terminal de salida delantero, no conecte el conector ⊖ a un terminal de salida trasero.
- Después de haber instalado la unidad, asegúrese de que las luces de freno, los intermitentes, los limpiaparabrisas, etc. del automóvil funcionan correctamente.
- Instale la unidad en un ángulo de 30° o menos.

Conexión

! Cuando se manipule un cable óptico para el cableado, tenga cuidado de no exceder el radio mínimo de plegado del cable de 30 mm. Si sobrepasa el límite mínimo de plegado, es posible que se dañen las fibras ópticas dentro del cable óptico.



Un cable óptico (accesorio ③) está fijo a un chasis mediante una banda preformada (accesorio ⑭). (sólo para KVT-827DVD/727DVD)

Por razones de seguridad, asegúrese de conectar el sensor de estacionamiento. Conecte al cableado del interruptor de detección del freno de estacionamiento del vehículo utilizando el conector relé suministrado.



Al mazo de cables de la luz de marcha atrás del vehículo

A la dirección remota

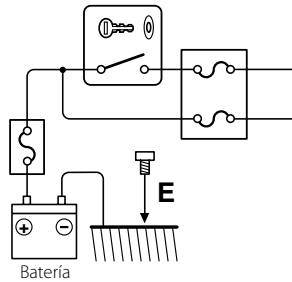

Batería

Cable de antena

Entrada de antena FM/AM

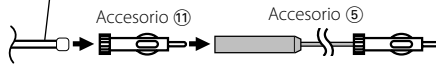

Al sistema del subwoofer

Accesorio ⑬ (sólo para KVT-827DVD/727DVD)

Si no se efectúan las conexiones, no deje que el cable sobresalga de la lengüeta.

Conecte al terminal de conexión a tierra ya sea al sonar el teléfono o durante la conversación.

Para conectar el sistema de navegación KENWOOD, consulte el manual de navegación..

Conecte al terminal de control de alimentación cuando utilice el amplificador de potencia opcional, o al terminal de control de antena del vehículo.

Al terminal "EXT.AMP.CONT:" del amplificador con la función de control del amplificador externo.

Salida óptica (KVT-827DVD/727DVD only) **Unidad monitor**

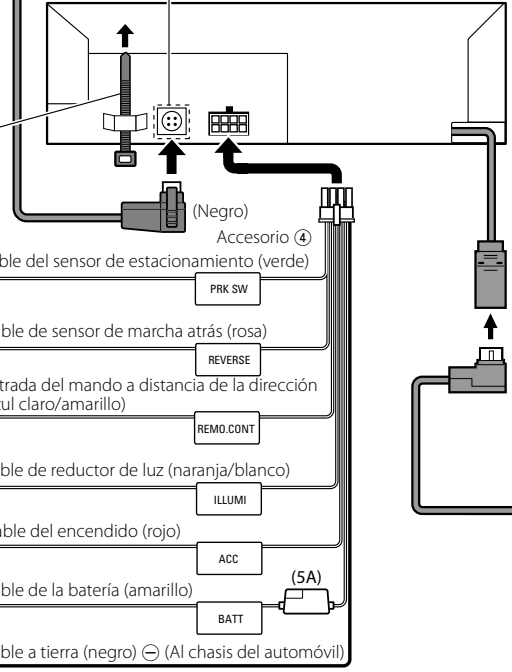

Unidad receptora (lado delantero)

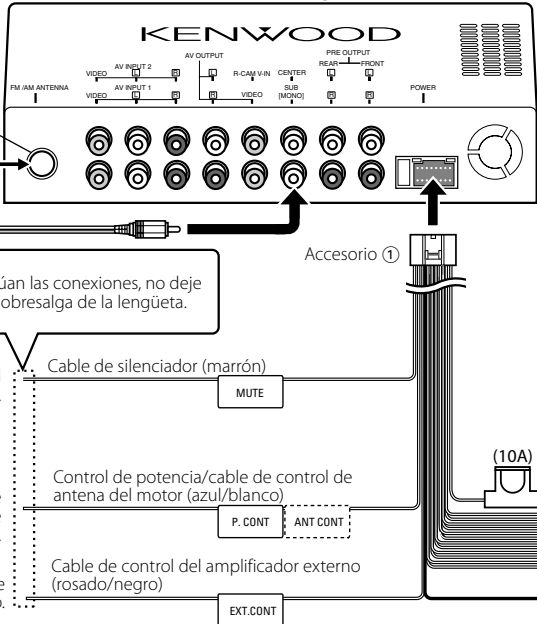

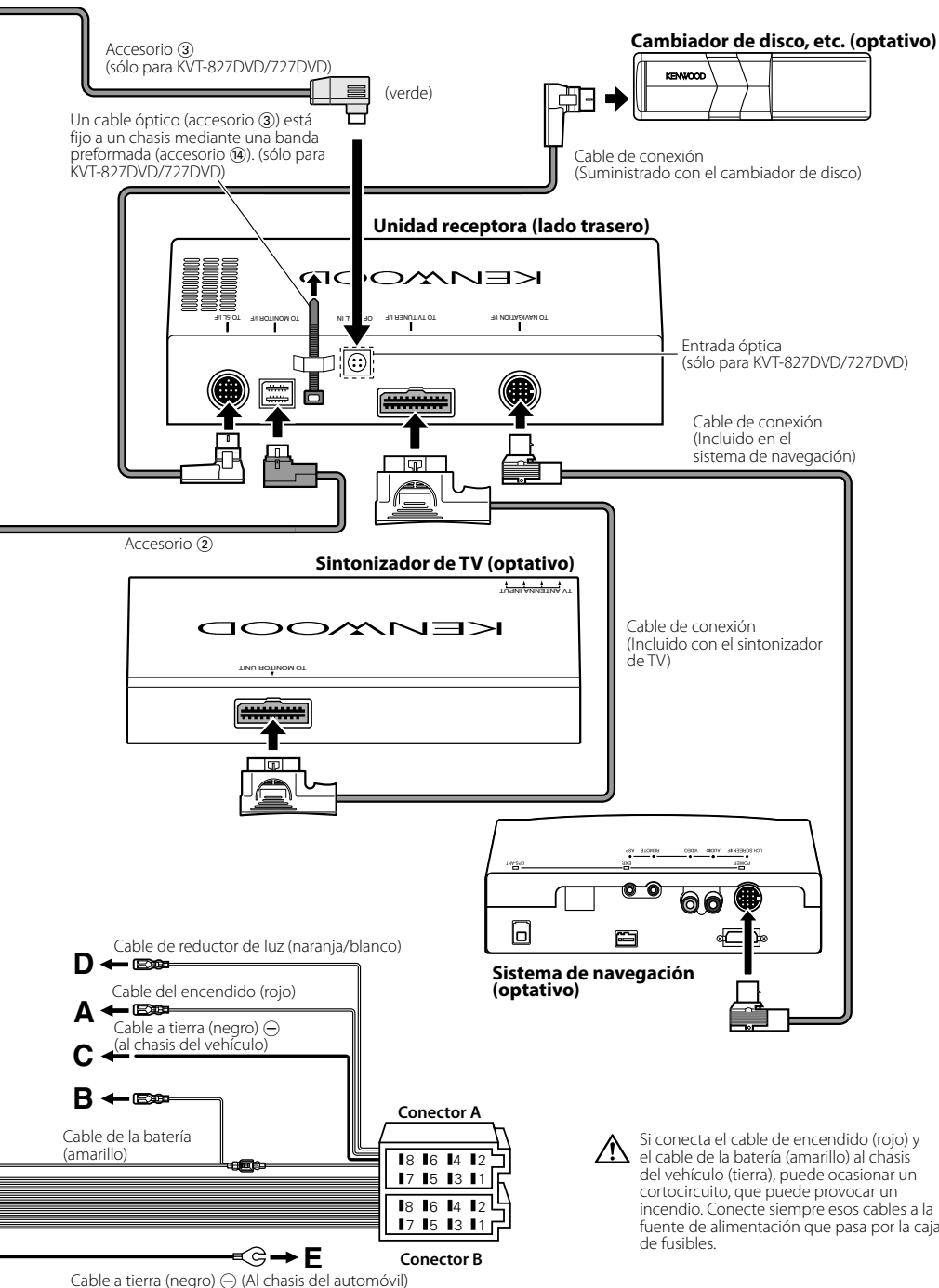

Conexión del conector ISO



La disposición de las patillas de los conectores ISO depende del tipo de vehículo. Asegúrese de efectuar las conexiones de manera apropiada para evitar que se dañe la unidad.

El ajuste de fábrica para la conexión del mazo de cableado se describe más abajo en [1]. Si las patillas del conector ISO están dispuestas tal como se describe en [2] o [3], efectúe la conexión de la manera indicada en la figura.

Asegúrese de volver a conectar el cable como se indica en [2], a continuación, para instalar la unidad en vehículos Volkswagen, etc.

- [1] (Ajuste de fábrica) La patilla A-7 (roja) del conector ISO del vehículo va unida al encendido y la patilla A-4 (amarilla) está conectada al suministro constante de alimentación.

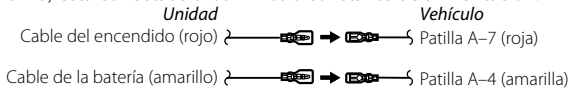

- [2] La patilla A-7 (roja) del conector ISO del vehículo está conectada al suministro constante de alimentación y la patilla A-4 (amarilla) está unida al encendido.

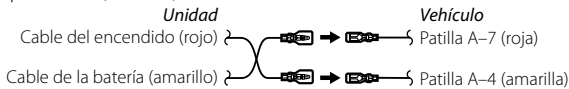

- [3] La patilla A-4 (amarilla) del conector ISO del vehículo no está conectada a nada, mientras que la patilla A-7 (roja) está conectada al suministro constante de alimentación (a ambas patillas, la A-7 (roja) y la A-4 (amarilla) están conectadas al suministro constante de alimentación).

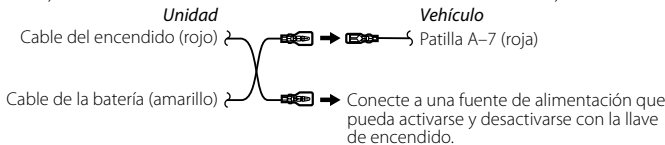

Guía de función del conector

Números de patillas para conectores ISO	Color de cable	Funciones
Conector de alimentación externa		
A-4	Amarillo	Batería
A-5	Azul/blanco	Control de alimentación
A-6	Naranja/blanco	Atenuador
A-7	Rojo	Encendido (CCA)
A-8	Negro	Conexión a tierra (masa)
Conector de altavoz		
B-1	Púrpura	Derecho trasero (+)
B-2	Púrpura/Negro	Derecho trasero (-)
B-3	Gris	Derecho delantero (+)
B-4	Gris/Negro	Derecho delantero (-)
B-5	Blanco	Izquierdo delantero (+)
B-6	Blanco/Negro	Izquierdo delantero (-)
B-7	Verde	Izquierdo trasero (+)
B-8	Verde/Negro	Izquierdo trasero (-)

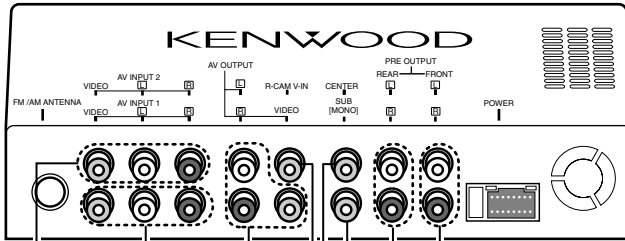

■ **Salida de preamplificador delantera**

- Salida izquierda de audio (blanca)
- Salida derecha de audio (roja)

■ **Salida de preamplificador trasera**

- Salida izquierda de audio (blanca)
- Salida derecha de audio (roja)

■ **Salida de preamplificador de subwoofer (MONO)**

Es posible utilizar el accesorio opcional ⑬ cuando se vaya a conectar el sistema estéreo subwoofer a los terminales de entrada.

■ **Salida de preamplificador central**

■ **Entrada de cámara de vista trasera**

- Entrada visual (amarilla)

■ **Salida de audio/visual**

- Salida visual (amarilla)
- Salida izquierda de audio (blanca)
- Salida derecha de audio (roja)

■ **Entrada de audio/visual 1**

- Entrada visual (amarilla)
- Entrada izquierda de audio (blanca)
- Entrada derecha de audio (roja)

■ **Entrada de audio/visual 2**

- Entrada visual (amarilla)
- Entrada izquierda de audio (blanca)
- Entrada derecha de audio (roja)

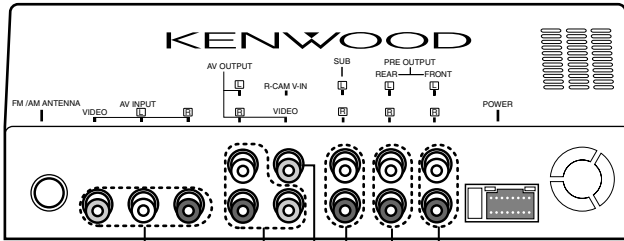

■ Salida de preamplificador delantera

- Salida izquierda de audio (blanca)
- Salida derecha de audio (roja)

■ Salida de preamplificador trasera

- Salida izquierda de audio (blanca)
- Salida derecha de audio (roja)

■ Salida de preamplificador de subwoofer

- Salida izquierda de audio (blanca)
- Salida derecha de audio (roja)

■ Entrada de cámara de vista trasera

- Entrada visual (amarilla)

■ Salida de audio/visual

- Salida visual (amarilla)
- Salida izquierda de audio (blanca)
- Salida derecha de audio (roja)

■ Entrada de audio/visual

- Entrada visual (amarilla)
- Entrada izquierda de audio (blanca)
- Entrada derecha de audio (roja)

Instalación para la unidad del monitor

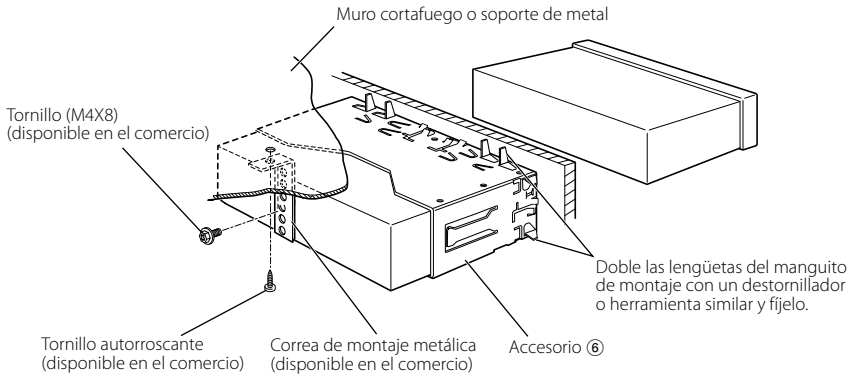

 Asegúrese de que la unidad está instalada en forma segura. Si la unidad está en una posición inestable, es posible que no funcione correctamente (por ejemplo, el sonido puede interrumpirse).

Instalación para la unidad receptora

1. Instale los soportes de instalación ⑩ a los lados de la unidad escondida utilizando los pernos ⑧.

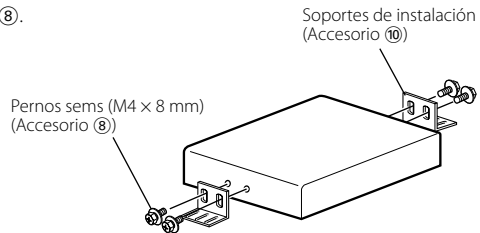

2. Utilice el tornillo de rosca cortante ⑨ para asegurar la unidad escondida al panel de audio.

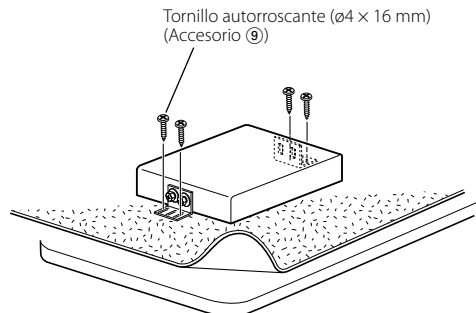

Extracción del monitor

■ Extracción del marco duro de goma (eserina)

1. Enganche la uña de la herramienta de extracción ⑦ y libere los cierres provistos en dos lugares de la parte inferior. Tal como se muestra en la figura, baje el marco y extráigalo hacia adelante.

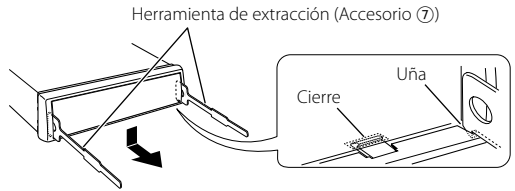

2. Después de extraer la parte inferior, libere de la misma manera los dos lugares del lado superior.

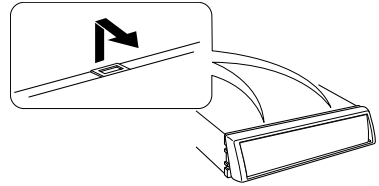

■ Extracción de la unidad

1. Extraiga el marco duro de goma siguiendo el procedimiento de extracción descrito en la sección <Extracción del marco duro de goma>.
2. Quite el tornillo de cabeza hexagonal con arandela integral (M4 x 8) del panel posterior.
3. Inserte profundamente las dos herramientas de extracción ⑦ en las ranuras de cada lado, tal como se muestra en la figura.

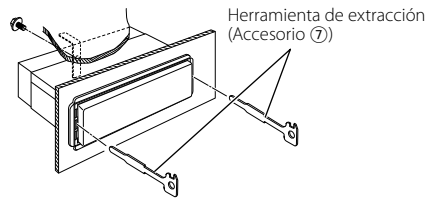

4. Mueva la herramienta de extracción hacia abajo, y extraiga la unidad hasta la mitad mientras presiona hacia adentro.

 Preste atención para no lastimarse con las uñas de la herramienta de extracción.

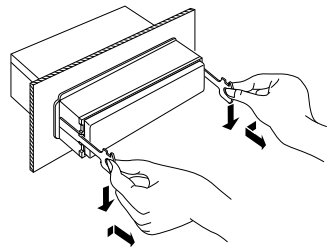

5. Termine de sacar la unidad con las manos, prestando atención para no dejarla caer.

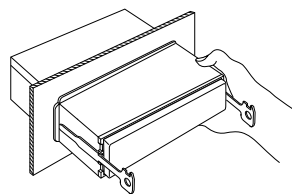

Instalación de la unidad de mando a distancia

- Instale el soporte del mando a distancia (accesorio 12).

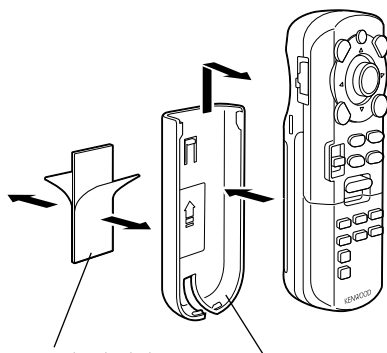

Cinta adhesiva por los dos lados
(suministrada)

Soporte de mando a distancia 12

 Para impedir que el mando a distancia caiga bajo sus pie, instálelo utilizando el soporte de mando a distancia. Si la unidad de mando a distancia cae bajo los pedales, interferirá con la conducción y puede ocasionar un accidente de tráfico.

Acessórios

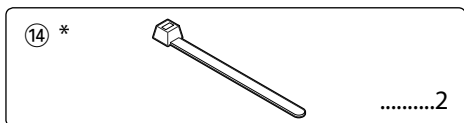
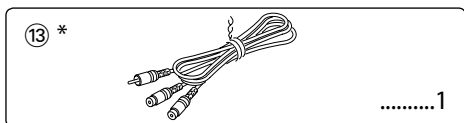
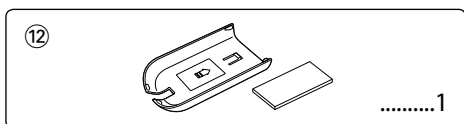
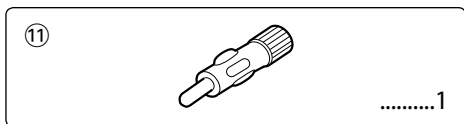
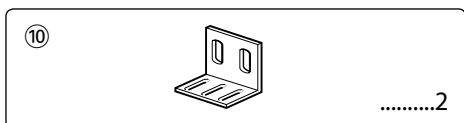
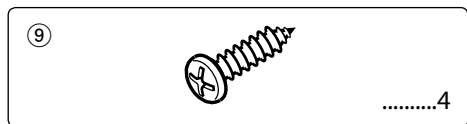
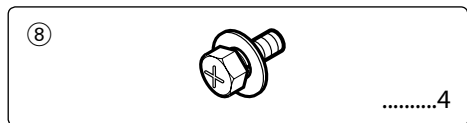
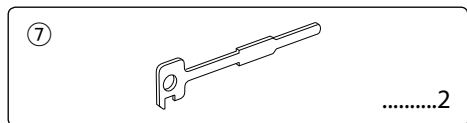
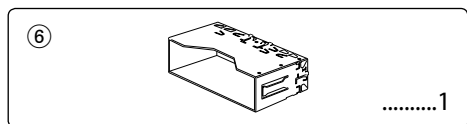
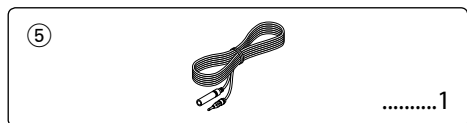
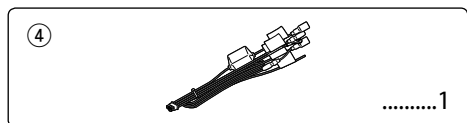
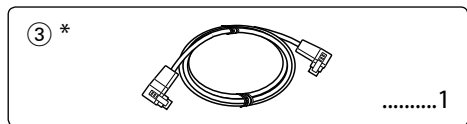
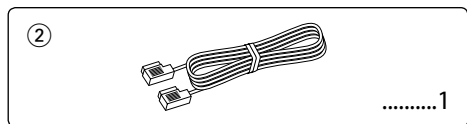
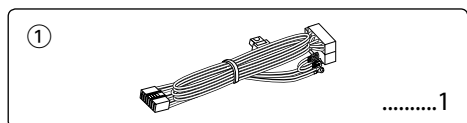

 * Apenas KVT-827DVD/727DVD

Procedimentos de Instalação

1. Para evitar um curto circuito, remova a chave da ignição e desligue o polo ⊖ da bateria.
2. Faça as ligações apropriadas dos cabos de entrada e saída de cada aparelho.
3. Ligue os cabos da cablagem dos altifalantes.
4. Ligue o conector B da cablagem ao altifalante do seu veículo.
5. Ligue o conector A da cablagem ao conector de energia externa do seu veículo.
6. Ligue o conector da cablagem à unidade.
7. Instale o aparelho no seu carro.
8. Torne a ligar o polo ⊖ da bateria.
9. Pressione o botão de reiniciar.

▲ADVERTÊNCIA

- Se ligar o cabo de ignição (vermelho) e o cabo de bateria (amarelo) ao chassis do carro (massa), poderá causar um curto circuito, que por sua vez pode originar um fogo. Ligue sempre estes cabos à alimentação que passar pela caixa de fusíveis.
- Não elimine o fusível do cabo de ignição (vermelho) e do cabo de bateria (amarelo). A fonte de alimentação deve ser ligada aos cabos através do fusível.

▲CAUIDADO

- Se a alimentação não for ligada (ou se for ligada e desligada imediatamente), o cabo do altifalante poderá fazer um curto-circuito ou tocar no chassis do automóvel e a função de protecção pode ter sido activada. Por essa razão, o cabo do altifalante deve ser verificado.
- Se a ignição de seu carro não vier com uma posição ACC, ligue os cabos de ignição a uma fonte de alimentação que possa ser ligada e desligada com a chave de ignição. Se ligar o fio de ignição a uma fonte de alimentação com um débito de tensão permanente, como os cabos da bateria, a bateria poderá ficar descarregada.
- Se a consola tiver uma cobertura, assegure-se de que instala a unidade de forma a que o painel não toque na cobertura ao fechar e abrir.
- Se o fusível fundir, assegure-se primeiro que os fios não estão em contacto causando um curto circuito, e depois substitua o fusível velho por outro com a mesma capacidade.
- Isole os cabos não ligados com fita isolante ou outro material similar. Para evitar um curto circuito, não remova as coberturas nas pontas dos fios desligados ou dos terminais.
- Ligue os fios dos altifalantes correctamente aos terminais correspondentes. A unidade poderá ficar danificada ou deixar de funcionar se partilhar os fios ⊖ ou os ligar à massa a qualquer peça metálica do carro.
- Quando estiverem apenas dois altifalantes ligados ao sistema, ligue os conectores quer a ambos os terminais de saída frontais ou ambos os terminais de saída traseiros (não misture os frontais com os traseiros). Por exemplo, se ligar o conector ⊕ do altifalante esquerdo a um terminal de saída da frente, não ligue o conector ⊖ a um terminal de saída de trás.
- Depois de o aparelho estar instalado, verifique se as lâmpadas de stop, os pisca-piscas, os limpa pára-brisa, etc. do carro funcionam correctamente.
- Monte a unidade de forma a que o ângulo de montagem seja de 30° ou menos.

Conexões

⚠ Ao manusear um cabo óptico para fazer uma ligação, tenha o cuidado de não exceder o raio mínimo de dobragem de 30 mm. Se exceder o limite mínimo de dobragem, as fibras ópticas dentro do cabo óptico podem ficar danificadas.



Um cabo óptico (acessório ③) é fixado a um chassis com uma braçadeira (acessório ⑭). (Apenas KVT-827DVD/727DVD)

Para segurança, assegure-se de ligar o sensor do estacionamento.

Ligue a cablagem do interruptor de detecção do travão de mão da viatura utilizando o conector de relé fornecido.

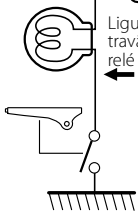

Para a cablagem do farol de marcha-atrás da viatura

Para o controlo remoto do volante

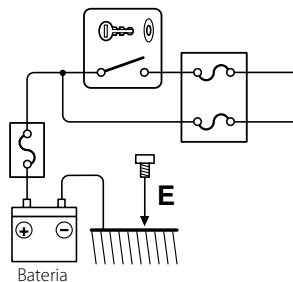

D ←

A ←

B ←

C ←

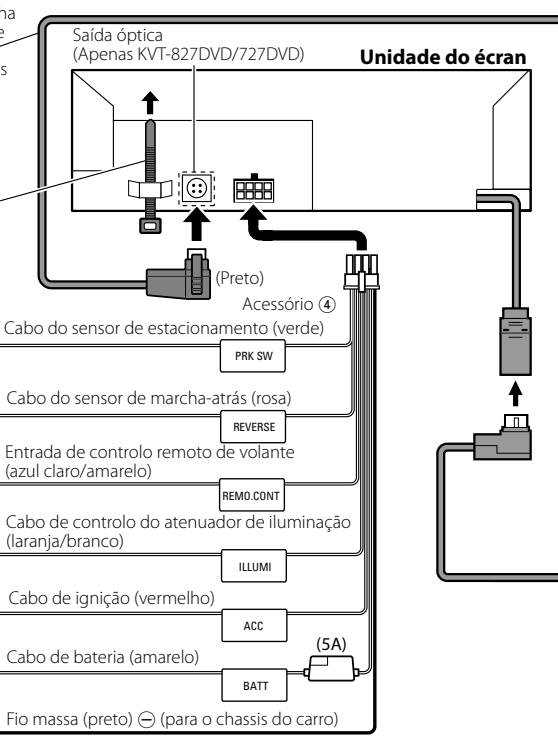

Unidade receptora (lado da frente)

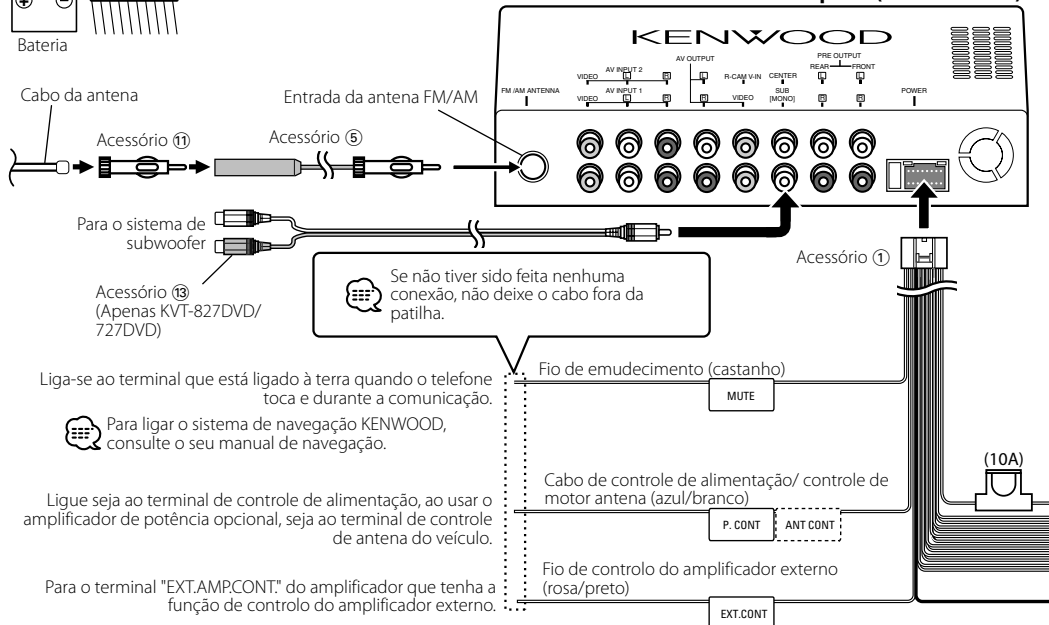

Liga-se ao terminal que está ligado à terra quando o telefone toca e durante a comunicação.

Para ligar o sistema de navegação KENWOOD, consulte o seu manual de navegação.

Ligue seja ao terminal de controlo de alimentação, ao usar o amplificador de potência opcional, seja ao terminal de controlo de antena do veículo.

Para o terminal "EXT.AMP.CONT" do amplificador que tenha a função de controlo do amplificador externo.

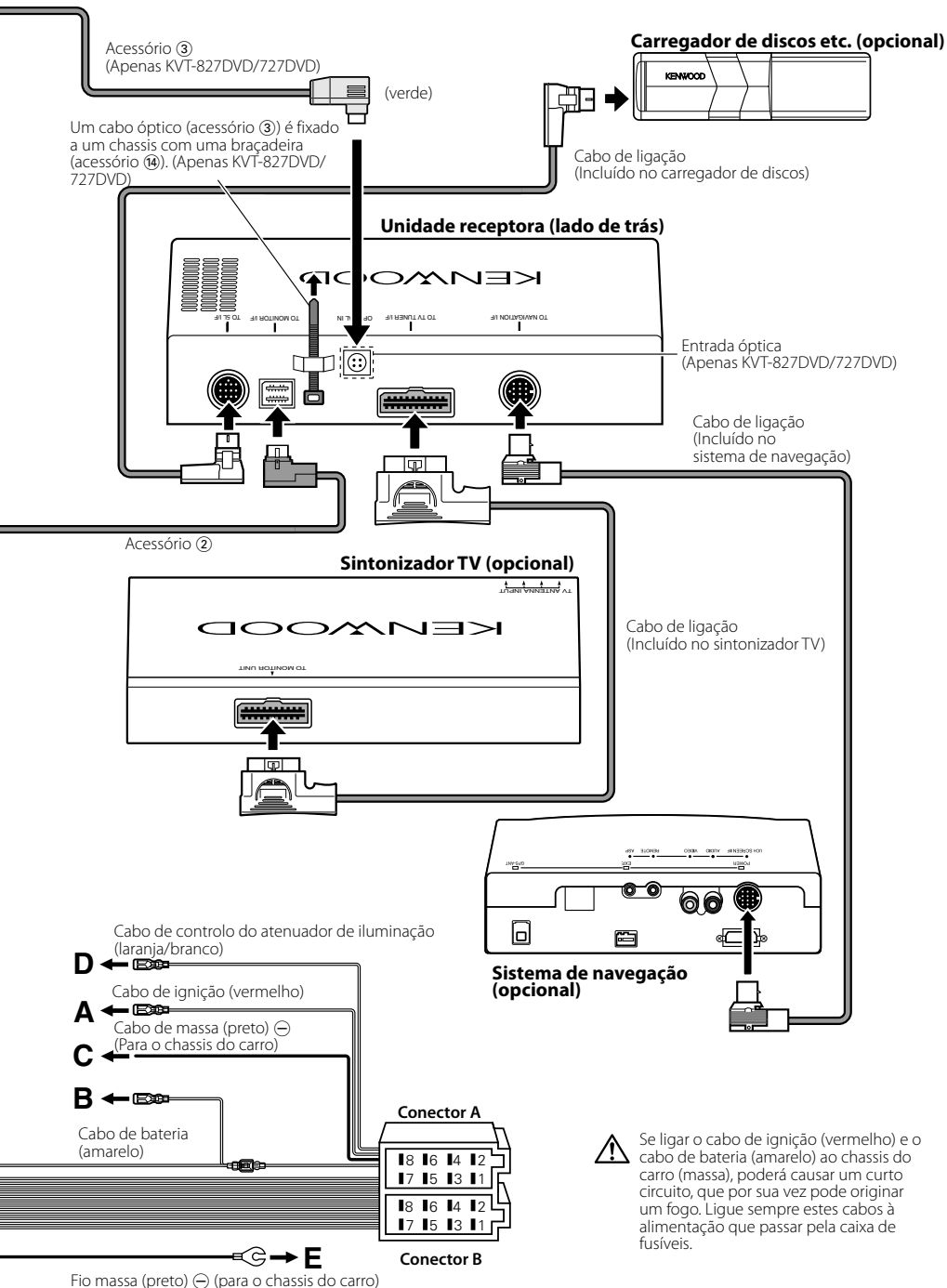

Conexão do conector ISO



A disposição dos pinos nos conectores ISO depende do tipo do veículo. Certifique-se que fez as conexões correctamente para evitar danos ao aparelho.

A conexão pré-definida da cablagem está descrita em [1] abaixo. Se os pinos do conector ISO forem definidos tal como está descrito em [2] e [3], faça a ligação de acordo com a ilustração.

Assegure-se que torna a ligar o cabo conforme indicado [2] abaixo para instalar esta unidade em automóveis Volkswagen.

- [1] (Ajuste pré-definido) O pino A-7 (vermelho) do conector ISO do veículo está conectado à ignição, e o pino A-4 (amarelo) está conectado a uma fonte de alimentação constante.

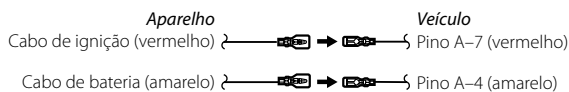

- [2] O pino A-7 (vermelho) do conector ISO do veículo não está conectado a uma fonte de alimentação constante, e o pino A-4 (amarelo) está conectado à ignição.

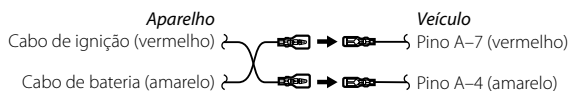

- [3] O pino A-4 (amarelo) do conector ISO do veículo não está conectado a nada, enquanto que o pino A-7 (vermelho) está conectado a uma fonte de alimentação constante (ou tanto o pino A-7 (vermelho) como o A-4 (amarelo) estão conectados a uma fonte de alimentação constante).

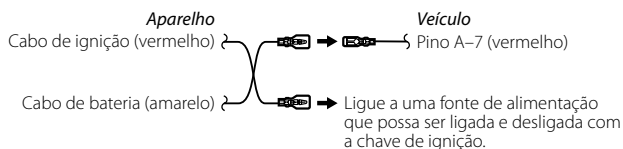

Guia da Função do Conector

Números dos pinos para os conectores ISO	Cor dos cabos	Funções
Conector de Alimentação Externa		
A-4	Amarelo	Bateria
A-5	Azul/branco	Controlo de alimentação
A-6	Laranja/branco	Atenuador
A-7	Vermelho	Ignição (ACC)
A-8	Preto	Conexão terra (massa)
Conexão para altifalante		
B-1	Roxo	Traseiro direito (+)
B-2	Roxo/preto	Traseiro direito (-)
B-3	Cinzento	Dianteiro direito (+)
B-4	Cinza/preto	Dianteiro direito (-)
B-5	Branco	Dianteiro esquerdo (+)
B-6	Branco/preto	Dianteiro esquerdo (-)
B-7	Verde	Traseiro esquerdo (+)
B-8	Verde/preto	Traseiro esquerdo (-)

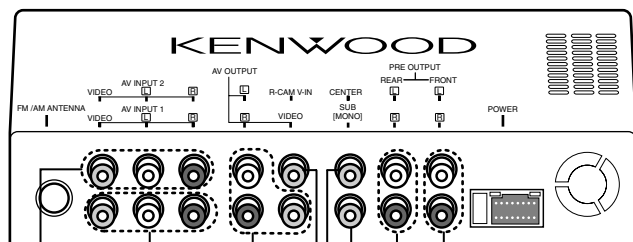

■ Preout dianteiro

- Saída esquerda áudio (branco)
- Saída direita áudio (vermelho)

■ Preout traseiro

- Saída esquerda áudio (branco)
- Saída direita áudio (vermelho)

■ Subwoofer (MONO) preout

Pode usar o acessório 13 para ligar os terminais de entrada do sistema subwoofer em estéreo.

■ Preout central

■ Entrada da câmara de visão traseira

- Entrada visual (amarelo)

■ Saída áudio/visual

- Saída visual (amarelo)
- Saída esquerda áudio (branco)
- Saída direita áudio (vermelho)

■ Entrada 1 áudio/visual

- Entrada visual (amarelo)
- Entrada esquerda áudio (branco)
- Entrada direita áudio (vermelho)

■ Entrada 2 áudio/visual

- Entrada visual (amarelo)
- Entrada esquerda áudio (branco)
- Entrada direita áudio (vermelho)

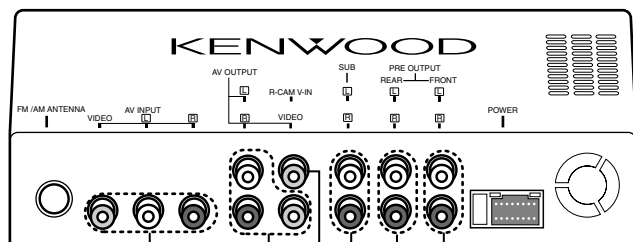

■ **Preout dianteiro**

- Saída esquerda áudio (branco)
- Saída direita áudio (vermelho)

■ **Preout traseiro**

- Saída esquerda áudio (branco)
- Saída direita áudio (vermelho)

■ **Subwoofer preout**

- Saída esquerda áudio (branco)
- Saída direita áudio (vermelho)

■ **Entrada da câmara de visão traseira**

- Entrada visual (amarelo)

■ **Saída áudio/visual**

- Saída visual (amarelo)
- Saída esquerda áudio (branco)
- Saída direita áudio (vermelho)

■ **Entrada áudio/visual**

- Entrada visual (amarelo)
- Entrada esquerda áudio (branco)
- Entrada direita áudio (vermelho)

Instalação para unidade monitora

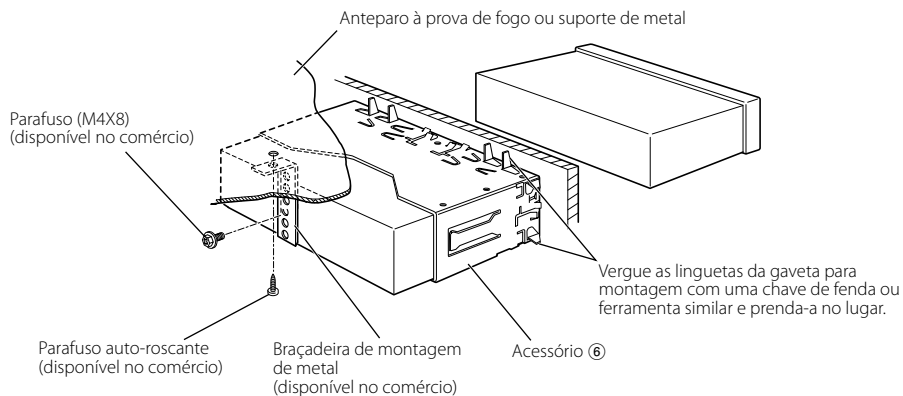

 Assegure-se de que a unidade fica instalada firmemente no seu lugar. Se a unidade estiver instável, poderá funcionar mal (p.ex., o som poderá saltar).

Instalação para Unidade Receptora

1. Una os suportes de instalação ⑩ aos lados da unidade de esconderijo usando os parafusos sems ⑧.

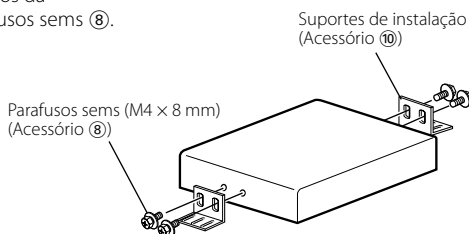

2. Use o parafuso auto-roscante ⑨ para firmar a unidade de ocultar à placa de áudio.

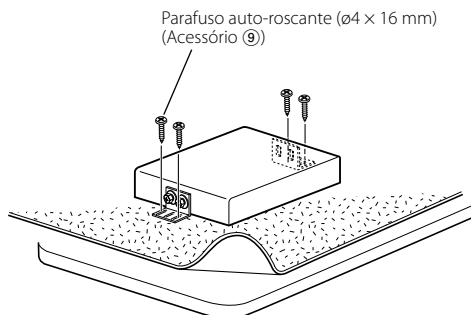

Remover a unidade monitora

■ Remover a armação de borracha dura (emblema)

1. Prenda os pinos da alheta na ferramenta de remoção ⑦ e retire as duas tranças de baixo. Baixe a armação e puxe-a para frente como na ilustração.

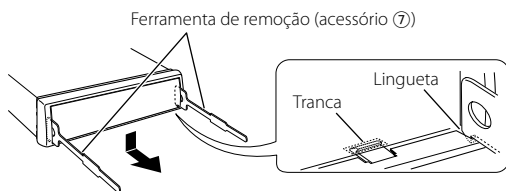

2. Depois do nível inferior ser removido, remova os dois pontos superiores.

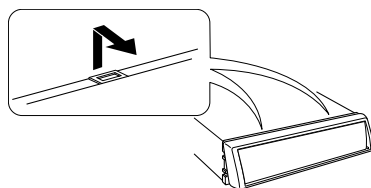

■ Retirar o aparelho

1. Remova o caixilho de borracha rígida consultando o procedimento de remoção na secção <Remoção do caixilho de borracha rígida>.

2. Desaparafuse os parafusos de cabeça sextavada com anilha (M4 x 8) na parte de trás do aparelho.

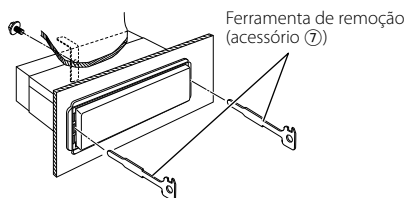

3. Coloque as duas ferramentas de remoção ⑦ profundamente nas aberturas de cada lado, como mostra a figura.

4. Abaixar a ferramenta de remoção em direcção ao fundo e puxe o aparelho para fora até a metade, ao mesmo tempo que o pressiona em direcção à parte de dentro.

 Tome cuidado para não se ferir com a lingueta da ferramenta de remoção.

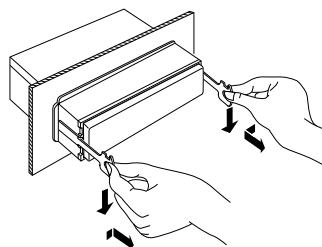

5. Puxe o aparelho completamente para a fora com as mãos, tendo o cuidado para não o deixar cair.

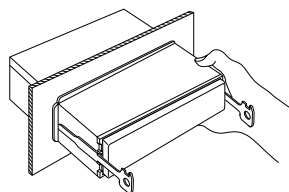

Instalação da unidade de controlo remoto

- Instale o suporte da unidade de controlo remoto (acessório ⑫).

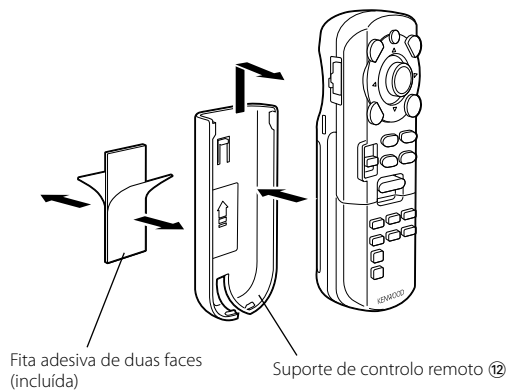

⚠ Para evitar que a unidade de controlo remoto caia para baixo dos seus pés, instale-a usando o suporte da unidade de controlo remoto. Caso a unidade de controlo remoto caia para baixo dos pedais de condução, interferirá com a condução e poderá originar um acidente.

KENWOOD