

KENWOOD

KDC-W6527SE KDC-W6527 KDC-W657

CD-LEMEZJÁTSZÓ ÉS RÁDIÓ

KEZELÉSI UTASÍTÁS

KENWOOD CORPORATION



© B64-2884-00/00 (E2W)



Tartalomjegyzék

Biztonsági előírások	3	Lemeztálca véletlenszerű lejátszása	
Megjegyzések	5	Mappaválasztás	
Megjegyzések az MP3/WMA lejátszásról	6	Lemez elnevezése (DNPS)	
CD-k	8	Szöveg/cím gögetése	
Általános jellemzők	9	DNPP (Disc Name Preset Play)	
Áramellátás		Menürendszer	25
Forrás kiválasztása		Menürendszer	
Hangerő		Biztonsági kód	
Csillapító egység		Érintésérzékeny hang	
System Q		Manuális órabeállítás	
Audióbeállítás		Óra szinkronizálása	
Hangszóróbeállítás		DSI (Disabled System Indicator)	
A kijelzési üzemmód átváltása		Választható háttérfény	
Felső szöveg kijelző rész kiválasztása		Tompító	
Alsó szöveg kijelző rész kiválasztása		System Q Beállítás	
Szintjelző kijelző rész kiválasztása		Az előerősítő kimenet váltása	
A segédbemenet-kijelzés beállítása		A beépített erősítő néma beállítása	
Mélynyomó kimenet		Kettős zóna rendszer	
Az előlap szögének beállítása		A kettős zóna rendszer beállítása	
Lopásgátló előlap		B.M.S. (Bass Management System)	
TEL néma		B.M.S. Frekvenciaeltolás	
A tuner jellemzői	16	Hírolvasás időkorlát beállítással	
Hangolás		Helyi állomás keresés	
Közvetlen hozzáférést hangolás		Hangolási üzemmód	
Előre beállított állomások memóriája		Automatikus memória-bevitel	
Automatikus memória-bevitel		AF (Alternatice Frequency)	
Előre beállított hangolás		Az RDS körzet korlátozása (Körzetkorlátozási funkció)	
RDS jellemzők	18	Automatikus TP keresés	
Közlekedési információk		Mono vétel	
Rádió szöveggörgetés		Külső kijelzőbeállítás	
PTY (Program Type)		Szöveggörgetés	
Programtípus tárolása		Beépített segédbemenet beállítása	
A nyelv megváltoztatása a programtípus (PTY) funkciónál		Áramellátás kikapcsolási ideje	
CD/MP3/WMA/Külső lemevezérlő jellemzők	21	CD Olvasás beállítás	
CD & MP3/WMA lejátszása		AMP beállítás	
Külső lemez játszása		Alapműveletek a távirányítón	32
Előrecsévélés és hátracsévélés		Tartozékok/ A beszerelési eljárás	34
Szám/fájl keresése		Kábelek csatlakoztatása a kivezetésekhez	35
Lemez keresése/Mappa keresése		Beszerelés	37
Zeneszám/fájl közvetlen keresése		A berendezés eltávolítása	38
Lemez közvetlen keresése		Hibakeresési útmutató	39
Zeneszám/fájl/lemez/mappa ismétlése		Műszaki adatok	42
Kereső lejátszás			
Véletlenszerű lejátszás			

▲ FIGYELMEZTETÉS

Személy sérülés és/vagy tűz megelőzése érdekében a következő óvintézkedések foganatosítandók:

- Az egységet teljesen tolja be addig, amíg teljesen rögzítve nincs a helyén. Máskülönben, üt-közéskor és egyéb rázkódás esetén, kirepülhet onnan.
- Ha meghosszabbítja a gyújtó-, akkumulátor- vagy testelőkábeleket, ügyeljen rá, hogy gépjárműkábeleket vagy egyéb, 0,75 mm²-es (AWG18) vagy nagyobb keresztmetszetű kábelt alkalmazzon, a kábel tönkremenetelének és a kábelbevonat károsodásának megelőzésére.
- Rövidzárlat megelőzése céljából sose tegyen illetve hagyjon bármilyen, fémes tárgyat (például pénzérmét vagy fémszerszámot) az egység belsejében.
- Ha az egység füstöt vagy furcsa szagot kezd kibocsátani, azonnal kapcsolja ki az energiaellátást és keresse fel a Kenwood márkakereskedőt.
- Vigyázzon, hogy ujjai nehegy beakadjanak az előlap és az egység közé.
- Gondosan járjon el, és ne ejtse le az egységet illetve ne tegye ki azt erős ütésnek. Az egység eltörhet vagy megrepedhet, mivel üvegből készült alkatrészeket tartalmaz.

▲ VIGYÁZAT

A berendezés károsodásának megelőzése céljából a következő óvintézkedések foganatosítandók:

- Legyen gondja rá, hogy az egységet –12 V DC áramellátás felé földeli.
- Ne nyissa fel az egység alsó vagy felső burkolatát.
- Ne telepítse az egységet olyan helyre, ami közvetlen napsugárzásnak vagy túlzott hőhatásnak illetve páratartalomnak van kitéve. Ugyancsak kerülje a túlzottan poros helyeket vagy, ahol fennáll a víz ráfröccsenésének lehetősége.
- Ne tegye az eltávolított előlapot vagy az előlap dobozát olyan helyre, ami közvetlen napsugárzásnak, túlzott hőhatásnak vagy páratartalomnak van kitéve, ugyancsak kerülje a túlzottan poros vagy olyan helyeket, ahol fennáll a víz ráfröccsenésének lehetősége.
- A károsodás megelőzése céljából ne érintse meg ujjával az egységet illetve az előlap kivezetéseit.
- Ne tegye ki az előlapot túlzott ütésnek, mivel az precíziós berendezéselem.
- Amikor biztosítékot cserél, csak újat használjon, mégpedig az előírt névleges jellemzőkkel. Rossz névleges jellemzőjű biztosíték alkalmazása az egység meghibásodását eredményezheti.
- Biztosítékcseréje esetén a rövidzárlat megakadályozása céljából először kösse ki a kábelezést.
- Ne tegyen semmilyen tárgyat az előlap és az egység közé.
- A mozgó előlapot ne tegye ki erőteljes nyomás hatásának. Ellenkező esetben károsodást vagy meghibásodást okozhat.
- Ne fejtse ki nagy erőt a nyitott előlapra és semmilyen tárgyat sem helyezzen rá. Ellenkező esetben letörik vagy károsodást szenved az előlap.
- Beszereléskor ne használjon, csak a berendezéshez mellékelt csavart. Nem megfelelő csavarok alkalmazása a központi egység meghibásodását eredményezheti.

Az egységhez csatlakoztatott CD lejátszókról/lemezváltókról

Az egységhez 1998-ban vagy az után gyártott KENWOOD lemezváltók/CD lejátszók csatlakoztathatók.

A csatlakoztatható lemezváltó/CD lejátszó típusokat megtalálhatja a katalógusban, vagy keresse fel a Kenwood márkakereskedőt.

Jegyezze meg, hogy az 1997-ben vagy korábban gyártott KENWOOD lemezváltók/CD lejátszók, valamint az egyéb gyártók által készített lemezváltók nem csatlakoztathatók az egységhez.

A nem támogatott készülék csatlakoztatása az egység meghibásodását okozhatja.

Nastavení přepínače "O-N" do polohy "N" pro použitelné měniče disků/CD přehrávače KENWOOD. A használható funkciók és a kijelzett információ a csatlakoztatott készülék típusától függően változhat.



- Mind a berendezés, mind pedig a CD-lemezváltó károsodhat, ha azokat nem a megfelelő módon csatlakoztatja.

LX-busz kapcsolat

Az LX AMP erősítő és az érzékelő egység egyidejűleg nem köthető be.

Egyszerre csak egyet köthet be a kettő közül.

(Amennyiben mindkettőt beköti, az áramellátás nem indítható el.)

Ne tegyen be 8 cm-es CD-t a CD-lemezrészbe

Ha lemezadapterével együtt próbál 8 cm-es CD-t a berendezésbe berakni, az adapter a CD-ről leválhat és kárt tehet a berendezésben.

MEGJEGYZÉS

- Ha a beszerelés alatt problémát tapasztal, keresse fel a Kenwood márkakereskedőt.
- Ha az egység rosszul működik, nyomja meg a RESET gombot. Az egységben visszaállnak a gyári beállítások a RESET gomb megnyomása után. Ha a RESET gomb megnyomása után továbbra is hibásan működik az egység, keresse fel a helyi KENWOOD kereskedőt és tőle kérjen segítséget.
- Nyomja meg a reset gombot, ha az automatikus lemezváltós CD lejátszó nem működik rendesen. Az eredeti működési állapot visszatér.

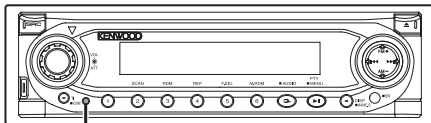

Visszaállító (reset) gomb

- A jelen kézikönyvben látható kijelző- és panel-illusztrációk példaként szolgálnak, hogy világosabban megmagyarázzák a vezérlés módját. Megeshet tehát, hogy az ábrákon látható kijelző tartalma különbözik a konkrét berendezés kijelzőjén megjelenő jelzéstől, illetve a kijelző bizonyos illusztrációi egy konkrét művelet esetében nem alkalmazható műveletet képvisel.

A lencse párosodása

Hideg éghajlaton, közvetlen azután, hogy a gépkocsi fűtését bekapcsolta, pára vagy lecsapódás képződhet a berendezés CD-lejátszójában található lencsén. Ezt nevezzük a lencse bepárasodásának, amikor is esetleg lehetetlenné válik a CD-k lejátszása. Ilyen helyzetben vegye ki a CD-t és várjon addig, amíg a lecsapódás el nem párolog. Ha a berendezés még mindig nem működik egy idő után megfelelőképpen, keresse fel a Kenwood márkakereskedőt.

Megjegyzések

A berendezés tisztítása

Ha a készülék előlapja foltos, törölje át egy puha, száraz ruhával, például egy szilíciumruhával. Amennyiben erősen szennyezett, tisztítsa meg az előlapot egy semleges tisztítószerbe mártott ruhával, majd törölje le a semleges tisztítószerrel.



- Tisztítószer-spray közvetlen alkalmazásával a készüléken kárt tehet a gép alkatrészeiben. Durva ruhával, vagy illékony folyékony tisztítószer, például hígító vagy alkohol alkalmazásával megkarcolhatja a készülék felületét, vagy letörölheti az előlapon látható karaktereket.

Az előlap kivezetéseinek tisztítása

Ha az egységen vagy az előlapon lévő kivezetések szennyeződnek, törölje le őket száraz, puha ruhával.

A CD-lemezés tisztítása

Mivel a CD-lemezésben esetleg por gyülemlik fel, alkalmanként meg kell tisztítani. A CD-k megkarcolódhatnak, ha poros CD-lemezésbe helyezik őket.

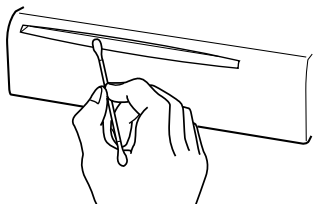

A lézert alkalmazó termékek jelölése (Bizonyos területek kivételével)

**CLASS 1
LASER PRODUCT**

E címkét a burkolaton/házon helyezik el és az közli, hogy az alkatrész 1. osztályba sorolt lézersugárnyalókat alkalmaz. Ez azt jelenti, hogy a berendezés olyan lézersugarakkal dolgozik, ami gyengébb besorolású. A berendezésen kívül nem áll fenn veszélyes sugárzás.

A GSM kihangosító egységről

A GSM kihangosítók kezelésével kapcsolatban, a kezelés részletes bemutatását a KCA-HF521 kihangosító (opcionális tartozék) használati útmutatójában találhatja.

A lenyomandó gombok elhelyezkedése az alábbiakban látható.

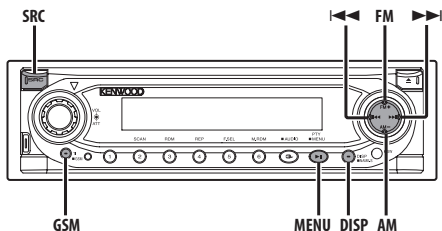

Megjegyzések az MP3/WMA lejátszásról

A KDC-W6527SE/ W6527/ W657 le tudja játszani az MP3 (MPEG1, 2 Audio Layer 3)/WMA formátumú anyagot. Az elfogadott MP3/WMA felvételi hordozók és formátumok azonban korlátozottak. MP3/WMA írásakor ügyeljen az alábbi megszorításokra.

Elfogadható hanghordozók

A készülék számára elfogadható MP3/WMA felvevő hanghordozók a CD-ROM, CD-R és CD-RW lemezek. A CD-RW használatakor, használja a teljes formátumot a gyors formátum helyett, hogy elkerülje a meghibásodást.

Elfogadható hanghordozó formátumok

A készülékben használatos hanghordozóknál a következő formátumok állnak rendelkezésre.

Az egyes fájlok megnevezésére szolgáló karakterek maximális száma - a (".") elválasztót és a háromkarakteres kiterjesztést is beleértve - a zárójelekben látható.

- ISO 9660, 1. szint (12 karakter)
- ISO 9660, 2. szint (31 karakter)
- Júlia (64 karakter; Legfeljebb 32 karakter jeleníthető meg.)
- Rómeó (128 karakter; Legfeljebb 64 karakter jeleníthető meg.)
- Hosszú fájlnev (200 karakter; Legfeljebb 64 karakter jeleníthető meg.)
- Mappanév karaktereinek maximális száma: 64 (Júlia; Legfeljebb 32 karakter jeleníthető meg.)

A rendelkezésre álló karakterek felsorolása a CD-író szoftver kezelési útmutatójában, valamint az alábbi Fájl és mappa nevek bevitel e. fejezetben található. A készüléken előállítható hanghordozókra az alábbi megszorítások vonatkoznak:

- Könyvtárszintek maximális száma: 8
- Mappán belüli fájlok maximális száma: 255
- Mappák maximális száma: 50
- A fájlok és mappák maximális száma: 512

A fentiektől eltérő formátumban írt MP3/WMA felvételek nem feltétlenül játszhatók le, valamint a fájlok vagy mappák elnevezésének kijelzése is helytelen lehet.

Az MP3/WMA kódoló és CD író beállításai

A következő módon járjon el, amikor audio adatokat MP3/WMA adatokká tömörít a MP3/WMA kódoló segítségével.

- Átviteli sebesség: MP3: 8 —320 kbps
WMA: 48 —192 kbps
- Mintavételezési frekvencia
MP3: 8, 11.025, 12, 16, 22.05, 24, 32, 44.1, 48 kHz
WMA: 32, 44.1, 48 kHz

Amikor a CD-írót MP3/WMA fájl teljes lemezkapacitásig terjedő felvételére használja, kapcsolja ki a további írás lehetőségét. Üres lemezre, rögtön teljes kapacitásra történő felvétel esetén jelölje be a Lemez egyszerre (Disc at Once) opciót.



- A Windows Media Player 9 (vagy újabb verzió) bizonyos funkcióinak használatakor elképzelhető, hogy a megfelelő lejátszás nem lehetséges.

ID3 címke bevitel

A megjeleníthető ID3 jel az ID3 1.x verzió. A karakter kódot a kódok listájában keresse.

0	1	2	3	4	5	6	7	8	9	A	B	C	D	E	F	
0				0	@	P	.	p		°	°	A	D	ä	d	
1				1	1	A	Q	a	q	i	±	A	N	ä	n	
2				"	2	B	R	b	r	e	²	A	O	ä	o	
3				#	3	C	S	c	s	£	³	A	O	ä	o	
4				\$	4	D	T	d	t	¢	´	A	O	ä	o	
5				%	5	E	U	e	u	¥	µ	A	O	ä	o	
6				&	6	F	V	f	v	!	¶	A	O	ä	o	
7				'	7	G	W	g	w	\$	·	C	X	ç	+	
8				(8	H	X	h	x	¿	†	E	O	e	o	
9)	9	I	Y	i	y	©	¹	E	U	e	u	
A				*	.	J	Z	j	z	ª	ª	E	U	e	u	
B				+	:	K	T	k	t	»	»	E	U	e	u	
C				<	<	L	I	l	i	¼	¼	I	U	i	ü	
D				=	=	M	N	m	n	½	½	I	Y	i	y	
E				>	>	N	A	n	~	®	®	I	P	i	p	
F				/	/	?	O	o	■	—	—	z	I	B	i	y

Fájl és mappa nevek bevitel

A fájlnevek és mappanevek beviteléhez illetve megjelenítéséhez kizárólag a kódlistán szereplő karakterek használhatók fel.

Ha a bevitel során bármely más karaktert is használ, a fájlok és mappák nevei helytelenül lesznek kijelvezve. A használt CD-írótól függően akár mindkettő megjelenítése is helytelen lehet.

A készülék csak MP3/WMA kiterjesztéssel (.MP3/.WMA) rendelkező MP3/WMA fájlokat ismeri föl és játsza le.



- A kódlistán nem szereplő karaktereket tartalmazó fájlnev eseténként nem megjelenítenek jelenik meg.

Fájlok írása hanghordozóra

Amikor MP3/WMA adatokat tartalmazó hanghordozót helyez be, a készülék ellenőrzi a hanghordozón lévő összes adatot. Ha tehát a hanghordozón sok mappa vagy MP3/WMA formátumtól eltérő fájl, sok időbe telik, mire a készülék elkezd játszani az MP3/WMA fájlokat. Ezen felül, némi időt vehet igénybe az átlépés a következő MP3/WMA fájlra vagy a fájl- vagy mappakeresés nem lesz egyenletesen végrehajtva.



Ilyen hanghordozó betöltése erős zajjal járhat, amely károsítja a hangfalakat.

- Ne próbálkozzon olyan hanghordozó lejátszásával, amelyen MP3/WMA-tól eltérő fájl szerepel MP3/WMA kiterjesztéssel.
A készülék a MP3/WMA-tól eltérő fájlok is MP3/WMA adatokként próbálja értelmezni, amennyiben azoknak MP3/WMA kiterjesztése van.
- Ne próbálkozzon MP3/WMA-tól eltérő fájlokat tartalmazó hanghordozó lejátszásával.

MP3/WMA lejátszási sorrend

Lejátszás, fájl- vagy mappakeresés, valamint mappaválasztás végrehajtásakor, fájlok és mappák a CD-lemezre írásuk sorrendjében kerülnek sorra.

Ennek következtében a lejátszás várt sorrendje nem feltétlenül esik egybe a lejátszás tényleges sorrendjével. A MP3/WMA fájlok lejátszási sorrendje meghatározható, ha a hanghordozóra, pl. írható CD-re való írás során a fájlok nevei elejére a CD-írótól függően sorszámokat ír, pl. "01" vagy "99".

Például, ha mappakeresést, fájlkeresést vagy mappaválasztást hajt végre egy, az alábbi mappa/fájlszerkezettel rendelkező adathordozón, ez az alábbiak szerint történik.



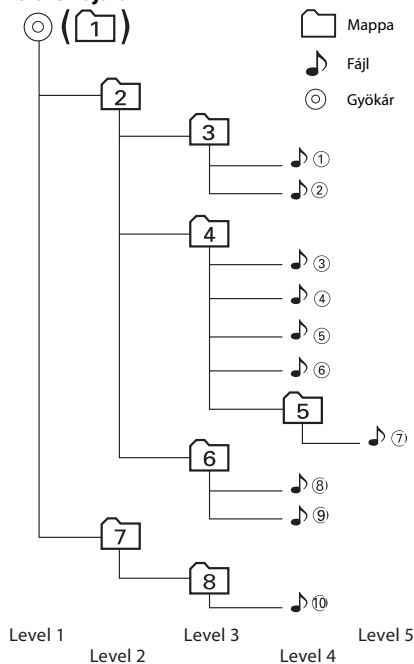







Példa egy hanghordozó mappa / fájl hierarchiájára







Ha fájlkeresést végez, az éppen lejátszás alatt lévő fájlal...

Gombmükötetés	(Aktuális fájl: )
◀◀ Gomb	Fájl kezdete  → 
▶▶ Gomb	 → 

Ha mappakeresést végez, az éppen lejátszás alatt lévő fájlal...

Gombmükötetés	(Aktuális mappa: )
AM Gomb	 →  →  →  ...
FM Gomb	 →  →  →  →  ...

Ha mappaválasztást végez, az éppen lejátszás alatt lévő fájlal, egyik mappából a másikba való áthelyezés miatt...

Gombmükötetés	(Aktuális mappa: )
◀◀ Gomb	
▶▶ Gomb	
AM Gomb	
FM Gomb	

CD-k kezelése

- Ne érintse meg a CD adatfelületét.



- Az írható és újrairható CD-k sérülékenyebbek, mint egy normál zenei CD. A CD-R és CD-RW lemezek használata előtt olvassa el a csomagoláson, stb. található előírásokat.
- Ne ragasszon kazettát, stb. a CD felületére. Továbbá ne használjon olyan CD-t, amelyre bármi is ragasztva van.

Új CD használata

Ha a CD központi nyílásán vagy külső peremén sorját lát, használat előtt távolítsa el azokat pl. egy golyóstollal.

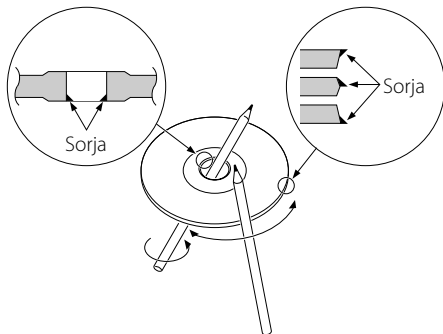

CD kiegészítők

Ne használjon lemez típusú kiegészítőket.

A CD tisztítása

Tisztítsa meg a lemezt a közepétől kifelé haladva.

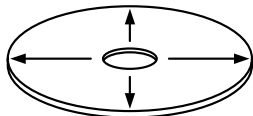

CD-k kivétele

A CD-ket a készülékből vízszintesen való kihúzással lehet kivenni.

Használhatatlan CD-k

- A nem kerek CD-k használhatatlanok.

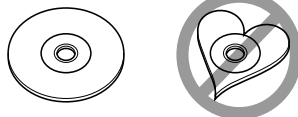

- Az elszíneződött vagy szennyezett adatfelületű CD-k használhatatlanok.

- Ez az egység jelű CD-lemezeket képes lejátszani.

A jelöléssel nem rendelkező lemezek lehet, hogy helytelenül lesznek lejátszva.

- A véglegesen el nem készített CD-R és CD-RW lemezeket nem lehet lejátszani. (A véglegesítési folyamatról bővebben a CD-R és CD-RW lemezek írási szoftveréből valamint felvételi kezelési útmutatójából tudhat meg.)

CD-k tárolása

- Ne tegye ki a CD-ket közvetlen napsütésnek (az ülésen, műszerfalon, stb.), ill. magas hőmérsékletnek.
- A CD-ket tokjaikban tárolja.

Általános jellemzők

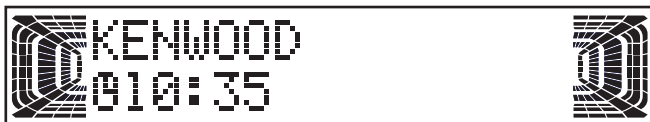
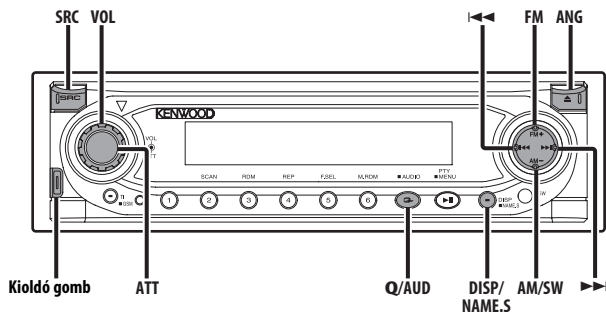

Áramellátás

Az áramellátás bekapcsolása

Nyomja meg az [SRC] gombot.

Az áramellátás kikapcsolása

Tartsa nyomva az [SRC] gombot legalább 1 másodpercig.

Forrás kiválasztása

Nyomja meg az [SRC] gombot.

Szükséges forrás	Kijelzés
Rádió	"TUNER"
CD	"CD"
Külső lemez (opcionális tartozék)	"CD CH"/ "MD CH"
Segédbemenet (KDC-W6527SE/ KDC-W6527)	"AUX"
Segédbemenet (opcionális tartozék)	"AUX EXT"
Készlet (csak világító üzemmód)	"STANDBY"



- Készletli üzemmódban eltelt 20 perc elteltével a készülék automatikusan teljesen kikapcsol, a gépjármű akkumulátorával való takarékoskodás érdekében. A teljes kikapcsolásig eltelt időt be lehet állítani 'Áramellátás kikapcsolási ideje' (30 oldal).

Hangerő

A hangerő fokozása

Fordítsa a [VOL] tekerőgombot jobb felé.

A hangerő csökkentése

Fordítsa a [VOL] tekerőgombot bal felé.

Csillapító egység

A hangerő gyors lehalkítása.

Nyomja meg az [ATT] gombot.

A gomb minden egyes megnyomására a csillapító egység be- vagy kikapcsol. Bekapcsolt állapotban az "ATT ON" felirat látható.

Általános jellemzők

System Q

Behívható az egyes zenetípusokhoz előre beállított legjobb hangbeállítás.

1 A beállítani kívánt forrás kiválasztása Nyomja meg az [SRC] gombot.

2 A hangtípus kiválasztása Nyomja meg a [Q] gombot.

A gomb minden egyes megnyomására a hangbeállítás átvált.

Hangbeállítás	Kijelzés
Természetes	"Natural"
Felhasználói memória	"USER"
Rock	"ROCK"
Pops	"POPS"
Könnyű	"EASY"
Slágerlista	"TOP 40"
Jazz	"JAZZ"



- Felhasználói memória: Értékek beállítása 'Audióbeállítás' (10 oldal).
- Minden egyes beállítási értéket változtatja a 'Hangszóróbeállítás' (11 oldal). Először válassza ki a hangszóró típusát a Hangszóró beállításokkal.

Audióbeállítás

1 A beállítani kívánt forrás kiválasztása Nyomja meg az [SRC] gombot.

2 Belépés az Audióbeállítási üzemmódba Tartsa nyomva az [AUD] gombot legalább 1 másodpercig.

Megjelenik az "Audio Control" felirat.

3 A beállítani kívánt audiótétel kiválasztása Nyomja meg az [FM] vagy az [AM] gombot.

A gomb minden egyes megnyomására a beállítható tételek az alábbiak szerint váltanak át.

4 Az audió tétel beállítása Nyomja meg a [◀◀] vagy [▶▶] gombot.

Beállítandó tétel	Kijelzés	Tartomány
Mélyhang középfrekvencia	"Bass FRQ"	60/70/80/100 vagy 150 Hz
Mélyhang szint	"Bass"	-8 — +8

Mélyhang-minőségfaktor	"Bass Q"	1,00/1,25/1,50/2,00
Mélyhang Kiterjedés	"Bass EXT"	Be/Ki
Középső középfrekvencia	"MID FRQ"	0,5/1,0/1,5/2,0 kHz
Középszint	"MID"	-8 — +8
Mözépső minőségfaktor	"Middle Q"	1,0/2,0
Középső minőségfaktor	"TRE FRQ"	10,0/12,5/15,0/17,5 kHz
Magashangszint	"TRE"	-8 — +8
Kiegyenlítés	"Balance"	Bal 15 — Jobb 15
Halkító	"Fader"	Hátsó 15 — Első 15
Mélynyomószint* ¹	"SW Level"	-15 — +15
Elülső/hátsó felüláteresztő szűrő	"HPF"	Végig/100/125/170 Hz
Mélynyomó aluláteresztő szűrő* ¹	"LPF SW"	50/80/120/Végig Hz
Hangerő-kiegyenlítés	"Volume Offset"	-8 — ±0
Hangosság	"Loudness"	Be/Ki



- A mélyhang-minőségfaktor beállítás értéke szerint a mélyhang középfrekvenciánál beállítható frekvenciák az alábbiakban láthatók.

Mélyhang-minőségfaktor	Mélyhang középfrekvencia
1,00/1,25/1,50	60/70/80/100
2,00	60/70/80/150

- Amikor a mélyhang kiterjedés be van kapcsolva, az alacsony frekvenciagörbe 20%-kal megnyúlik.
- Hangerő-kiegyenlítés: Az egyes források hangerejét az alaphangerőtől való eltérésként lehet beállítani.
- Hangosság: Alacsony hangerő mellett az alacsony és magas hangszínek ellensúlyozása.
- *¹ Ezen elem beállítása akkor lehetséges, ha a 'Az előerősítő kimenet váltása' (27 oldal) beállítása "SWPRE Sub-W".

5 Kilépés az audióbeállítási üzemmódból Nyomja meg az [AUD] gombot.

Hangszóróbeállítás

Finomhangolás a System Q érték optimális szinten tartásához a hangszórótípus beállítása során.

1 Belépés a Készenléti üzemmódba

Nyomja meg az [SRC] gombot.

Válassza ki az "STANDBY" kijelzést.

2 Belépés a Hangszóró-beállítási üzemmódba

Nyomja meg a [Q] gombot.

Megjelenik az "Speaker Setting" felirat.

3 A hangszóró típusának kiválasztása

Nyomja meg a [◀◀] vagy [▶▶] gombot.

A gomb minden egyes megnyomására a beállítás az alábbiak szerint vált át.

Hangszóró típus	Kijelzés
Ki	"Speaker OFF"
Az 5 & 4" méretű hangszórónál	"Speaker 5/4inch."
A 6 & 6x9" méretű hangszórónál	"Speaker 6*9/6inch"
Az OEM hangszórónál	"Speaker O.E.M."

4 Kilépés a Hangszóró-beállítási üzemmódból

Nyomja meg a [Q] gombot.

A kijelzési üzemmód átváltása

A kijelzési üzemmód átváltása.

1 Lépjen be a kijelzőbeállítási üzemmódba

Nyomja meg az [DISP] gombot.

Megjelenik az "Display Control" felirat.

2 Válassza ki a kijelzési üzemmódot

Nyomja meg az [◀◀] gombot.

A gomb minden egyes megnyomására a kijelző az alábbiak szerint vált át.

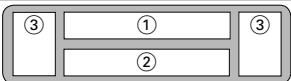
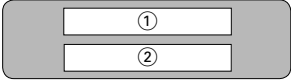
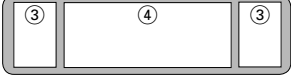
Kijelzési mód	Kijelzés
"Display type A"	
"Display type B"	
"Display type C"	

① Felső szövegkijelző rész

② Alsó szövegkijelző rész

③ Szintmérő kijelző rész

④ Demonstráció



- Információt a felső szöveg kijelző részben, az alsó szöveg kijelző részben, és a szintjelző kijelző részben jeleníthet meg, a kijelzési mód beállításának megfelelően. A mód kiválasztását illetően lásd a következő oldalakat.

	DisplayA	DisplayB	DisplayC
Felső	12 oldal	12 oldal	—
Alsó	12 oldal	12 oldal	—
Szint	13 oldal	—	13 oldal

3 Lépjen ki a kijelzőbeállítási üzemmódból

Nyomja meg az [DISP] gombot.

Felső szöveg kijelző rész kiválasztása

Lehetősége van a "Display Type A" illetve a "Display Type B" kijelzőmódban a felső részben megjelenítendő információk kiválasztására.

1 Lépjen be a kijelzőbeállítási üzemmódba Nyomja meg az [DISP] gombot.

Megjelenik az "Display Control" felirat.

2 Nyomja meg az [FM] gombot.

A gomb minden egyes megnyomására a kijelző az alábbiak szerint vált át.

Rádió forrás

Információ	Kijelzés
Programszolgáltatás neve vagy frekvencia	"BAND+ch+PS"
Rádió szöveg vagy frekvencia	"Radio Text"

Frekvenciakijelzés a program nevének vétele közben:

Tartsa nyomva a [DISP] gombot legalább 1 másodpercig.

Az RDS állomás frekvenciája jelenik meg 5 mp-ig a programszolgáltatás elnevezése helyett.

CD & külső lemez forrás

Információ	Kijelzés
Lemez címe	"Disc Title"
A szám címe	"Track Title"
A játszott felvétel száma & lejátszási idő	"P-Time"
Lemeznév (CD & CD váltó forrásban)	"DNPS"

MP3/WMA forrás

Információ	Kijelzés
Dalcím & előadó	"Title/Artist"
Album neve & előadó	"Album/Artist"
Mappanév	"Folder Name"
Fájlnév	"File Name"
A játszott felvétel száma & lejátszási idő	"P-Time"



- Nem jeleníthető meg ugyanazon információ, mint az alsó szövegkijelzőn.
- Készenléti állapotban a felső részben mindig a "STANDBY" felirat látható.
- Ha kiegészítő bemeneti forrást használ, a felső részben mindig az "AUX Name" felirat látható.

- Amennyiben lemez-, sáv-, dal- vagy albumcímmel illetve előadónévvel nem rendelkező lemez lejátszása során a lemez cím, sávcím, dalcím és előadónév, illetve album cím és előadónév opciót választja, a sáv száma és a játékidő kerül kijelzésre.

3 Lépjen ki a kijelzőbeállítási üzemmódból Nyomja meg az [DISP] gombot.

Alsó szöveg kijelző rész kiválasztása

Az alsó részben "Display Type A" ill. "Display Type B" kijelzési módban megjelenítendő információ kiválasztható.

1 Lépjen be a kijelzőbeállítási üzemmódba Nyomja meg az [DISP] gombot.

Megjelenik az "Display Control" felirat.

2 Nyomja meg az [AM] gombot.

A gomb minden egyes megnyomására a kijelző az alábbiak szerint vált át.

Rádió forrás

Információ	Kijelzés
Jelző	"Indicator"
Óra	"Clock"
Rádió szöveg	"Radio Text"

CD & külső lemez forrás

Információ	Kijelzés
Jelző	"Indicator"
Óra	"Clock"
Lemez címe	"Disc Title"
A szám címe	"Track Title"
Lemeznév (CD & CD váltó forrásban)	"DNPS"

MP3/WMA forrás

Információ	Kijelzés
Jelző	"Indicator"
Óra	"Clock"
Dalcím & előadó	"Title/Artist"
Album neve & előadó	"Album/Artist"
Mappanév	"Folder Name"
Fájlnév	"File Name"

STANDBY/Segédbemenet forrásnál

Információ	Kijelzés
Jelző	"Indicator"
Óra	"Clock"



- Nem jeleníthető meg ugyanazon információ, mint a felső szövegkijelzőn.
- Ha kijelzési módként "Display Type B"-t választ, akkor csak az órakijelzés be- vagy kikapcsolása közül választhat.
- Amennyiben lemez-, sáv-, dal- vagy albumcímmel illetve előadónévvel nem rendelkező lemez lejátszása során a lemez cím, sáv cím, dalcím és előadónév, illetve album cím és előadónév opciót választja, a kijelző kerül kijelzésre.
- A jelen útmutatóban szereplő kijelző csak akkor látható, ha az "Alsó szöveg kijelző rész kiválasztása" tétel "Indicator" pontját választja. Ha a "Indicator"-tól különböző pontok valamelyikét választja, a kijelző nem lesz látható.

3 Lépjen ki a kijelzőbeállítási üzemmódból Nyomja meg az [DISP] gombot.

Szintjelző kijelző rész kiválasztása

A Szintjelző "Display Type A" ill. "Display Type C" kijelzési módban megjelenítendő kijelzése kiválasztható.

1 Lépjen be a kijelzőbeállítási üzemmódba Nyomja meg az [DISP] gombot.

Megjelenik az "Display Control" felirat.

2 Nyomja meg az [◀◀] gombot.

A gomb minden egyes megnyomására a kijelző az alábbiak szerint vált át.

Szintmérő kijelző rész

Keresés: könnyű

Szímfónia

Sniper

Csend

A szintjelző

B szintjelző

3 Lépjen ki a kijelzőbeállítási üzemmódból Nyomja meg az [DISP] gombot.



- Ha a 'Kettős zóna rendszer' (28 oldal) be van kapcsolva, akkor a Szintmutató nem kapcsolható be (csak a KDC-W6527SE/ KDC-W6527 típusnál).

A segédbemenet-kijelzés beállítása

A kijelzés kiválasztása, amikor a készülék belső segédbemenet forrásra van átkapcsolva.

1 A segédbemenet forrás kiválasztása

Nyomja meg az [SRC] gombot.

Válassza ki az "AUX" / "AUX EXT" kijelzőt.

2 Belépés a segédbemenet-kijelzés beállító üzemmódba

Tartsa nyomva a [DISP] gombot legalább 2 másodpercig.

A jelenleg kiválasztott AUX név villog.

3 A segédbemenet forrás kiválasztása

Nyomja meg a [◀◀] vagy [▶▶] gombot.

Valahányszor megnyomja a gombot, az alábbi kijelzők között vált.

- "AUX" / "AUX EXT"
- "TV"
- "VIDEO"
- "GAME"
- "PORTABLE"
- "DVD"

4 Kilépés a segédbemenet-kijelzés beállító üzemmódból

Nyomja meg a [DISP] gombot.



- Amikor a művelet 10 másodpercig megszakad, a név kiválasztása ezalatt megtörténik és az AUX név kiválasztása üzemmód lezárul.
- A Kiegészítő bemeneti forrás csak a beépített segédbemenet (csak a KDC-W6527SE/ KDC-W6527 típusnál) vagy az opcionális KCA-S210A segédbemenet használata esetén állítható be.

Mélynyomó kimenet

A mélynyomó kimenetet be- vagy kikapcsolása.

Tartsa nyomva az [SW] gombot legalább 1 másodpercig.

A gomb minden egyes megnyomására a mélynyomó kimenet be- vagy kikapcsol. Bekapcsolt állapotban az "Sub-W ON" felirat látható.



- Ezen elem beállítása akkor lehetséges, ha a 'Az előerősítő kimenet váltása' (27 oldal) beállítása "SWPRE Sub-W".

Az előlap szögének beállítása

Tartsa nyomva az [ANG] gombot legalább 1 másodpercig.



- Az előlapot ne feszegetse működés közben. Ez kárt okozhat.

Lopásgátló előlap

A berendezés előlapja levehető és elvihető, mely segít megakadályozni a lopást.

Az előlap eltávolítása

Nyomja meg a kioldó gombot.

Az előlap kireteszelődik, ily módon téve lehetővé, hogy Ön kivége.

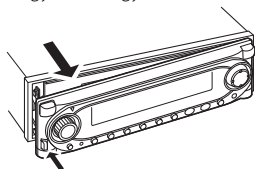

- Az előlap precíziós berendezés és az ütéstől vagy lökéstől károsodhat. Ezért tartsa az előlapot annak különleges tároló tokjában, amíg nincs a helyén.
- Ne tegye ki az előlapot vagy annak tárolótokját közvetlen napsugárzásnak, erős hőhatásnak vagy magas páratartalomnak. Ugyancsak kerülje a túlzottan poros helyeket, vagy ahol fennáll a víz ráfröccsenésének lehetősége.

Az előlap újbóli felhelyezése

1 Állítsa be a készüléken lévő kiszögelléseket az előlapon lévő vágatokhoz.

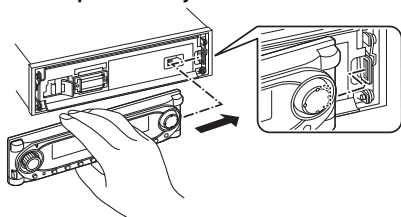

2 Tolja be az előlapot kattanásig.

Az előlap a helyére reteszeli, ily módon téve lehetővé, hogy Ön a berendezést használhassa.

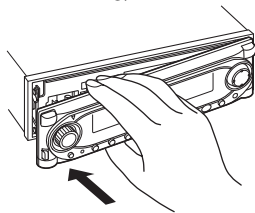

TEL néma

Bejövő hívás esetén a hangrendszer automatikusan elnémul.

Bejövő hívás esetén

Megjelenik a "CALL" felirat.

A hangrendszer szünetel.

A hang hallgatása telefonálás közben

Nyomja meg az [SRC] gombot.

Eltűnik a "CALL" felirat és a hangrendszer újra bekapcsol.

A hívás befejezésekor

Tegye le a telefont.

Eltűnik a "CALL" felirat és a hangrendszer újra bekapcsol.

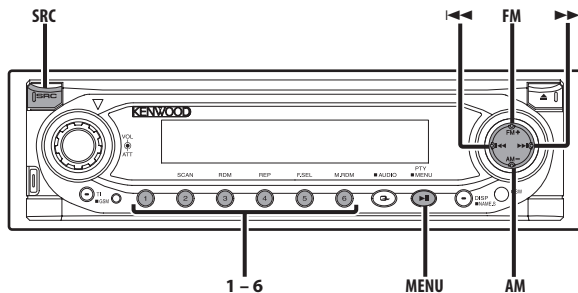

Hangolás

Az állomás kiválasztása.

1 Rádió forrás kiválasztása

Nyomja meg az [SRC] gombot.

Válassza ki a "TUNER" kijelzőt.

2 A sáv kiválasztása

Nyomja meg az [FM] vagy az [AM] gombot.

Az [FM] gomb minden egyes lenyomásakor az

FM1, FM2 és FM3 sávok között vált át.

3 Sávokon fel- és lefelé hangolás

Nyomja meg a [◀◀] vagy [▶▶] gombot.



- Sztereó állomások vétele során az "ST" jelző látható.

Távírányítóval

Közvetlen hozzáférésű hangolás

Frekvencia és hangolás bevétele.

1 A sáv kiválasztása

Nyomja meg az [FM] vagy az [AM] gombot.

2 Belépés a Közvetlen hozzáférésű hangolás üzemmódjára

Nyomja meg a [DIRECT] gombot a

távírányítón.

Megjelenik az "----" felirat.

3 A frekvencia bevétele

Nyomja meg a számbillentyűket a

távírányítón.

Példa:

Kívánt gyakoriság	Gombnyomás
92,1 MHz (FM)	[0], [9], [2], [1]
810 kHz (AM)	[0], [8], [1], [0]

Közvetlen hozzáférésű hangolás törlése

Nyomja meg a [DIRECT] gombot a

távírányítón.

Előre beállított állomások memóriája

Állomás rögzítése a memóriában.

1 A sáv kiválasztása

Nyomja meg az [FM] vagy az [AM] gombot.

2 A memóriában rögzítendő frekvencia kiválasztása

Nyomja meg a [◀◀] vagy [▶▶] gombot.

3 A frekvencia rögzítése a memóriában

Tartsa nyomva a kívánt [1] — [6] gomb legalább 2 másodpercig.

A tárolás számának kijelzője egyet villan.

Minden egyes sávon az [1] — [6] gombok mindegyikén egy-egy állomás rögzíthető.

Automatikus memória-bevitel

Jó vételű állomások automatikus rögzítése a memóriában.

1 Az automatikus memória-bevitel sávjának kiválasztása

Nyomja meg az [FM] vagy az [AM] gombot.

2 Belépés a Menü üzemmódba

Tartsa nyomva meg a [MENU] gombot legalább 1 másodpercig.

Megjelenik a "Menu" felirat.

3 Az Automatikus memória-bevitel üzemmód kiválasztása

Nyomja meg az [FM] vagy az [AM] gombot.

Válassza ki az "A-Memory" kijelzőt.

4 Automatikus memória-bevitel megnyitása

Tartsa nyomva a [◀◀] vagy a [▶▶] gombot legalább 2 másodpercig.

Miután hat jól vehető állomást már rögzített a memóriában, az Automatikus memória-bevitel bezárul.



- Ha az 'AF (Alternatice Frequency)' (29 oldal) be van kapcsolva, akkor csak RDS állomások rögzíthetők a memóriában.
- Ha az automatikus memória-bevitel az FM2 sávban történik, az FM1 sávban előre beállított RDS állomások nem rögzülnek a memóriában.
Hasonlóképpen, ha ez FM3 sávban történik, akkor az FM1 vagy FM2 sávban előre beállított RDS állomások nem rögzülnek a memóriában.

Előre beállított hangolás

A memóriában lévő állomások behívása.

1 A sáv kiválasztása

Nyomja meg az [FM] vagy az [AM] gombot.

2 Az állomás behívása

Nyomja meg a kívánt [1] — [6] gombot.

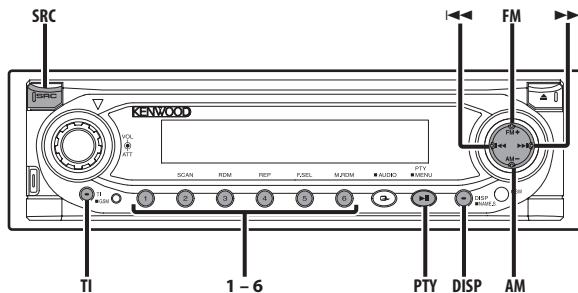

Közlekedési információk

Automatikus átváltás közlekedési információkra, a közlekedési hírek kezdeténél, még akkor is, ha nem volt bekapcsolva a rádió.

Nyomja meg a [TI] gombot.

A gomb minden egyes megnyomására a Közlekedési információk funkció be- vagy kikapcsol.

Bekapcsolt állapotban a "TI" kijelző látható.

Bekapcsolt állapotban az "Traffic INFO ON" felirat látható.

Amikor közlekedési híreket sugárzó állomást nem vesz a rádió, a "TI" kijelző villog.

A közlekedési hírek kezdeténél megjelenik a "Announcement" felirat és a készülék átvált a közlekedési információra.



- AM állomás vétele során, ha a közlekedési hírek funkciója be van kapcsolva, a készülék átvált FM állomásra.
- Közlekedési információk vétele során a beállított hangerőt a készülék automatikusan megjegyzi és amikor legközelebb közlekedési információkra kapcsol, automatikusan a tárolt hangerőre kapcsol.

Közlekedési információt közlő egyéb állomások vétele

Nyomja meg a [◀◀] vagy [▶▶] gombot.

Rádió szöveggörgetés

A megjelenített rádiószöveg görgetése.

Tartsa nyomva a [DISP] gombot legalább 1 másodpercig.

PTY (Program Type)

Programtípus kiválasztása és állomás keresése.

1 Belépés a PTY üzemmódba

Nyomja meg a [PTY] gombot.

PTY módban a "PTY Select" felirat látható.



- Ez a funkció nem használható közlekedési hírek alatt vagy AM vétel során.

2 Programtípus kiválasztása

Nyomja meg az [FM] vagy az [AM] gombot.

A gomb minden egyes megnyomására a

Programtípus az alábbiak szerint vált át.

Sz.	Programtípus	Kijelzés
1.	Beszéd	"All Speech"
2.	Zene	"All Music"
3.	Hírek	"News"
4.	Aktuális témák	"Current Affairs"
5.	Tájékoztató	"Information"
6.	Sport	"Sport"
7.	Oktatás	"Education"
8.	Dráma	"Drama"
9.	Kulturális	"Cultures"
10.	Tudományos	"Science"
11.	Vegyes	"Varied Speech"
12.	Pop zene	"Pop Music"
13.	Rock zene	"Rock Music"
14.	Könnyű háttérzene	"Easy Listening M"
15.	Könnyű klasszikus	"Light Classic M"
16.	Komoly klasszikus	"Serious Classics"
17.	Egyéb zene	"Other Music"
18.	Időjárás	"Weather & Metr"
19.	Pénzügy	"Finance"
20.	Gyerekműsor	"Children's Prog"
21.	Társadalmi ügyek	"Social Affairs"
22.	Vallás	"Religion"
23.	Betelefonálás program	"Phone In"
24.	Utazás	"Travel & Touring"
25.	Szabadidő	"Leisure & Hobby"
26.	Jazz zene	"Jazz Music"
27.	Country zene	"Country Music"
28.	Otthoni zene	"National Music"
29.	Régi slágerek	"Oldies Music"
30.	Népzene	"Folk Music"
31.	Dokumentumműsor	"Documentary"



- A beszéd és a zene kategóriákba a következő programtípusok tartoznak.
Zene: 12. — 17., 26. — 30.
Beszéd: 3. — 11., 18. — 25., 31.
- A programtípust tárolni lehet a memóriában, ill. azokat gyorsan elő lehet hívni az [1] — [6] gombokkal. Lásd 'Programtípus tárolása' (19 oldal) c. részt.
- A kijelzés nyelvét változtatni is lehet. Lásd 'A nyelv megváltoztatása a programtípus (PTY) funkcionál' (20 oldal).

3 A kiválasztott programtípust játszó állomás keresése

Nyomja meg a [◀◀] vagy [▶▶] gombot.

Ha a többi állomás között is keresni kíván, nyomja meg újból a [◀◀] vagy [▶▶] gombot.



- Ha a kiválasztott programtípus nem található, megjelenik a "No PTY" felirat. Válasszon ki egy másik programtípust.

4 Kilépés a PTY üzemmódból

Nyomja meg a [PTY] gombot.

Programtípus tárolása

A programtípus tárolása az előre beállított memóriában, ill. az onnan való gyors előhívás.

A programtípus tárolása

1 A tárolni kívánt programtípus kiválasztása

Lásd a 'PTY (Program Type)' c. részt (19 oldal).

2 Programtípus tárolása

Tartsa nyomva a kívánt [1] — [6] gomb legalább 2 másodpercig.

Az előre beállított programtípus behívása

1 Belépés a PTY üzemmódba

Lásd a 'PTY (Program Type)' c. részt (19 oldal).

2 A programtípus behívása

Nyomja meg a kívánt [1] — [6] gombot.

A nyelv megváltoztatása a programtípus (PTY) funkcionál

A programtípus kijelző nyelvének kiválasztása.

1 Belépés a PTY üzemmódba

Lásd a 'PTY (Program Type)' c. részt (19 oldal).

2 Belépés a Nyelvváltás üzemmódba Nyomja meg a [DISP] gombot.

3 A nyelv kiválasztása

Nyomja meg az [FM] vagy az [AM] gombot.

A gomb minden egyes megnyomására a nyelv az alábbiak szerint vált át.

Nyelv	Kijelzés
Angol	"English"
Francia	"French"
Svéd	"Swedish"
Német	"German"

4 Kilépés a Nyelvváltás üzemmódból Nyomja meg a [DISP] gombot.

CD/MP3/WMA/Külső lemezvezérlő jellemzők

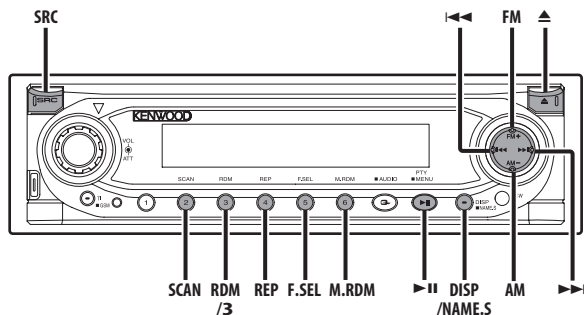

CD & MP3/WMA lejátszása

Ha nincs lemez behelyezve

- 1 A panel megnyitásával helyezzen be egy lemezt
Nyomja meg a [▲] gombot.

- 2 Helyezzen be lemezt.



- Az előlap lenyitása után zavaró lehet az emelőkar vagy valami más. Ebben az esetben ügyeljen a biztonságra és mozgassa el az emelőkart vagy tegye meg a kellő lépéseket, majd működtesse a készüléket.



- Ha van behelyezve lemez, az "IN" jelző látható.

Ha van behelyezve lemez

- Nyomja meg az [SRC] gombot.
Válassza ki a "CD" kijelzőt.

Várakozás és lejátszás

- Nyomja meg a [▶||] gombot.

A gomb minden egyes megnyomására a dal vagy szünetel vagy megy.

A lemez kilökése

- 1 A lemez kilökése

Nyomja meg a [▲] gombot.

- 2 Állítsa vissza a panelt eredeti helyzetébe
Nyomja meg a [▲] gombot.



- 3" (8cm) méretű lemezt nem lehet lejátszani. Ha átalakítót használ és azt a készülékbe helyezi, ez kárt okozhat.



- Ezzel a készülékkel az MP3/WMA fájlok lejátszásához CD-ROM, CD-R és CD-RW lemezek alkalmazhatók. Az adathordozók alkalmas formátumai az ISO 9660 Level 1, Level 2, Joliet vagy Romeo. Az MP3/WMA fájlok írásakor követendő módszerek és 'Megjegyzések az MP3/WMA lejátszásról' c. részben találhatók (6 oldal).
Olvassa el ezt a fejezetet, mielőtt MP3/WMA adathordozót készít.

CD/MP3/WMA/Külső lemezvezérlő jellemzők

Külső lemez játszása

Lemezlek lejátszása a készülékhez csatlakoztatott opcionális kiegészítő lejátszóval.

Nyomja meg az [SRC] gombot.

Válassza ki a kívánt lemezlejátszó kijelzését.

Példák a kijelzésre:

Kijelzés	Lemezlejátszó
"CD2"	CD játszó
"CD CH"	CD váltó
"MD CH"	MD váltó

Várakozás és lejátszás

Nyomja meg a [▶II] gombot.

A gomb minden egyes megnyomására vagy várakozik vagy megy.



- Az alkalmazható funkciók és a megjeleníthető információ különbözik a csatlakoztatott külső lemezjátszóktól függően.

Előrecsévézés és hátracsévézés

Előrecsévézés

Tartsa lenyomva a [▶▶I] gombot.

Vegye el az ujját, és a lemez lejátszása azon a ponton indul.

Hátracsévézés

Tartsa lenyomva a [I◀◀] gombot.

Vegye el az ujját, és a lemez lejátszása azon a ponton indul.

Szám/fájl keresése

Zeneszám keresése a lemezen vagy egy MP3/WMA mappában.

Nyomja meg a [I◀◀] vagy [▶▶I] gombot.

Lemezváltó funkció /MP3/WMA

Lemez keresése/Mappa keresése

A lemezváltóba helyezett lemez vagy a MP3/WMA adathordozóra felvett mappa kiválasztása.

Nyomja meg a [FM] vagy a [AM] gombot.

A távvezérlő működése

Zeneszám/fájl közvetlen keresése

Zeneszám/fájl keresése a zeneszám/fájl számának bevitelével.

1 Írja be a zeneszám/fájl számát

Nyomja meg a számbillentyűket a távirányítón.

2 Indítsa be a zeneszám/fájl keresését

Nyomja meg a [I◀◀] vagy [▶▶I] gombot.

A zeneszám/fájl közvetlen keresésének leállítása

Nyomja meg a [▶II] gombot.

A lemezváltó funkciója távirányítóval

Lemez közvetlen keresése

Lemez keresése a lemez számának bevitelével.

1 A lemez számának bevitel

Nyomja meg a számbillentyűket a távirányítón.

2 Indítsa be a lemez keresését

Nyomja meg a [DISC+] vagy a [DISC-] gombot.

A lemez közvetlen keresésének leállítása

Nyomja meg a [▶II] gombot.

Zeneszám/fájl/lemez/mappa ismétlése

A lemezváltóban vagy a MP3/WMA mappában lévő éppen hallgatott dal vagy lemez ismétlése.

Nyomja meg a [REP] gombot.

A gomb minden egyes megnyomására a Lejátszás ismétlése az alábbiak szerint vált át.

CD & külső lemez forrás

Lejátszás ismétlése	Kijelzés
Szám ismétlése	"(Track) Repeat ON"
Lemez ismétlése (lemezváltóval)	"Disc Repeat ON"
Ki	"Repeat OFF"

MP3/WMA forrás

Lejátszás ismétlése	Kijelzés
Fájl ismétlése	"File Repeat ON"

Mappa ismétlése	"Folder Repeat ON"
Ki	"Repeat OFF"

Kereső lejátszás

Az éppen hallgatott lemezen vagy MP3/WMA mappán minden szám elejének lejátszásával a hallgatni kívánt szám keresése.

1 Kereső lejátszás indítása

Nyomja meg a [SCAN] gombot.

Megjelenik a "Scan ON"/ "Track Scan ON" felirat.

2 Akkor engedje el a gombot, amikor a hallgatni kívánt dalt hallja

Nyomja meg a [SCAN] gombot.

Véletlenszerű lejátszás

A lemezen lévő összes dal véletlen sorrendben való lejátszása.

Nyomja meg a [RDM] gombot.

A gomb minden egyes megnyomására a véletlenszerű lejátszás be- vagy kikapcsol. Bekapcsolt állapotban az "Random ON" felirat látható.



- A [▶▶] gomb megnyomására a következő dalra ugrik a kiválasztás.

Lemezváltóval

Lemeztálca véletlenszerű lejátszása

A lemezváltó összes lemezén lévő összes dal véletlen sorrendben való lejátszása.

Nyomja meg a [M.RDM] gombot.

A gomb minden egyes megnyomására a Lemeztálca véletlenszerű lejátszása be- vagy kikapcsol. Bekapcsolt állapotban az "Magazine RDM ON" felirat látható.



- A [▶▶] gomb megnyomására a következő dalra ugrik a kiválasztás.

MP3/WMA játsszóval

Mappaválasztás

A hallgatni kívánt mappa gyors kiválasztása.

1 Kapcsolja be a mappaválasztás módját

Nyomja meg a [F.SEL] gombot.

Megjelenik a "Select Mode" felirat.

A kiválasztás üzemmód során a mappa információ az alábbiak szerint jelenik meg.



Mappaszám kijelzése

Az éppen kiválasztott mappához tartozó szám kijelzése.

2 A mappa szintjének kiválasztása

Nyomja meg az [FM] vagy az [AM] gombot.

Az [FM] gombbal 1 szinttel lejjebb léphet, az [AM] gombbal pedig 1 szinttel feljebb léphet.

Azonos szinten lévő mappa kiválasztása

Nyomja meg a [◀◀] vagy [▶▶] gombot.

A [◀◀] gombbal az előző mappához léphet, a [▶▶] gombbal pedig a következő mappához léphet.

Visszatérés a legfelső szintre

Nyomja meg a [3] gombot.

3 A lejátszani kívánt mappa kijelölése

Nyomja meg a [▶▶] gombot.

A Mappa kiválasztása üzemmód kikapcsol és a kijelzett mappában lévő MP3/WMA felvételt lejátszsa a készülék.



- Az egyéb mappákhoz történő ugrás módszere a mappaválasztás üzemmódjában különbözik a mappakeresés üzemmódjában használt módszertől. További tájékoztató a 'Megjegyzések az MP3/WMA lejátszásról' c. részben (6 oldal) található.

A Mappa kiválasztása üzemmód törlése

Nyomja meg a [F.SEL] gombot.

Lemez elnevezése (DNPS)

Cím rendelése CD-hez.

1 Játssza le azt a lemezt, amelyhez nevet szeretne rendelni



- Lásd a 'Felső szöveg kijelző rész kiválasztása' (12 oldal) című részt. Válassza a "DNPS" kijelzést. A forráshoz nem rendelhető név, amennyiben a "DNPS" kiválasztására nincs mód.

2 Belépés a Névbeállítás üzemmódba Tartsa nyomva a [NAME.S] gombot legalább 2 másodpercig.

Megjelenik a "Name Set" felirat.

3 A kurzor bevitele a beviteli karakter pozíciójához

Nyomja meg a [◀◀] vagy [▶▶] gombot.

4 A karaktertípus kiválasztása Nyomja meg a [▶II] gombot.

A gomb minden egyes megnyomására a karaktertípus az alábbiak szerint vált át.

Karaktertípus	Kijelzés
Ábécé nagybetűk	"A"
Ábécé kisbetűk	"a"
Számok és szimbólumok	"*"
Különleges karakterek (írásjelek, ékezetek)	"á"

5 Válassza ki a karaktereket

Nyomja meg az [FM] vagy az [AM] gombot.



- A karaktereket a távirányító számbillentyűivel is be lehet vinni.
Példa: A bevitt szó: "DANCE".

Karakter	Gomb	Hányszor megnyomni
"D"	[3]	1
"A"	[2]	1
"N"	[6]	2
"C"	[2]	3
"E"	[3]	2

6 Ismétlje az 3. — 5. lépéseket a név beviteléhez.

7 Kilépés a Névbeállítási üzemmódból Nyomja meg a [NAME.S] gombot.



- Amikor a művelet 10 másodpercig megszakad, a név bejegyzése ezalatt megtörténik és a Névbeállítási üzemmód lezárul.
- Az alábbi adathordozókhoz lehet nevet rendelni.
 - Belső CD játészó: 30 lemez
 - Külső CD váltó/játészó: A CD váltó/játészó szerint eltérő. Lásd a CD váltó/játészó kézikönyvet.
- A CD címének módosítása ugyanazzal a művelettel történik, mint az elnevezés.

Szöveg/cím görgetése

A megjelenített CD szöveg vagy MD cím görgetése.

Tartsa nyomva a [DISP] gombot legalább 1 másodpercig.

A lemezváltó funkciója távirányítóval DNPP (Disc Name Preset Play)

A lemezváltóba helyezett CD-k DNPS-ében kijelzett CD kiválasztása.

1 Belépés a DNPP üzemmódba

Nyomja meg a [DNPP] gombot a távirányítón.

Amikor megjelenik a "DNPP" felirat, a DNPS kijelzése sorrendben történik.

Előrecsévélés/Hátracsévélés kijelzése

Nyomja meg a [DISC-] vagy a [DISC+] gombot.

2 Ha a kívánt lemez jelenik meg

Nyomja meg az [OK] gombot a távirányítón.

A megjelenített lemez lejátszása történik.

A DNPP üzemmód törlése

Nyomja meg a [DNPP] gombot a távirányítón.

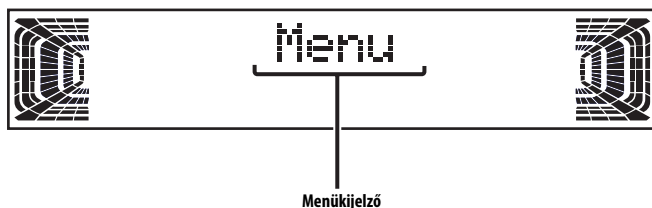
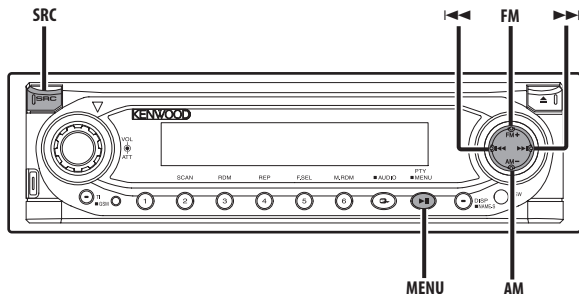

Menürendszer

Sípoló hang, stb. funkciók beállítása működés közben.

A menürendszer működési módszereinek alapjai itt olvashatók. A menütételek és azok beállítása tartalmának leírása a jelen művelet magyarázata után található.

1 Belépés a Menü üzemmódba

Tartsa nyomva meg a [MENU] gombot legalább 1 másodpercig.

Megjelenik a "Menu" felirat.

2 A menütétel kiválasztása

Nyomja meg az [FM] vagy az [AM] gombot.

Példa: A sípoló hang beállításához válassza ki a "Beep" kijelzőt.

3 A menütétel beállítása

Nyomja meg a [◀◀] vagy [▶▶] gombot.

Példa: A "Beep" kiválasztása esetén, minden egyes gombnyomásra a "Beep ON" (be) és a "Beep OFF" (ki) között vált át. Beállításként válassza ki az egyiket.

A folytatáshoz térjen vissza a 2. lépéshez és beállíthatja a többi tételt.

4 Kilépés a Menü üzemmódból Nyomja meg a [MENU] gombot.



- Amikor a működési módszer alapjai szerinti egyéb tételek kijelzése a beállítási tartalom-táblázat bevitelére után történik. (Általában a táblázat legfelső beállítása az eredeti beállítás.)

Az ide nem vonatkozó tételek magyarázatának 'Manuális óra-beállítás' bevitelére lépésről lépésre történik.

Készenléti üzemmódban

Biztonsági kód

Mivel a gépjárműből való elvitel esetén a biztonsági kód szerinti jóváhagyás szükséges, a készülék biztonsági kód segítségével való szembélyes kialakítása segít megelőzni a lopást.



- Ha a biztonsági kód üzemmód már aktiválva van, később nem lehet abból kilépni.
Megjegyzés: Az Ön négyjegyű biztonsági kódja a csomaghoz mellékelt "Car Audio Passport" szerepel.

1 Belépés a készenléti üzemmódba Nyomja meg az [SRC] gombot.

Válassza ki az "STANDBY" kijelzést.

2 Belépés a Menü üzemmódba Tartsa nyomva meg a [MENU] gombot legalább 1 másodpercig.

A "Menu" kijelzésekor megjelenik a "Security" felirat.

3 Belépés a biztonsági kód üzemmódba Tartsa nyomva a [◀◀] vagy [▶▶] gombot legalább 1 másodpercig.

Az "Enter" kijelzésekor megjelenik a "CODE" felirat.

4 A bevinni kívánt számjegyek kiválasztása Nyomja meg a [◀◀] vagy [▶▶] gombot.

5 A biztonsági kód számainak kiválasztása Nyomja meg az [FM] vagy az [AM] gombot.

6 A 4. és 5. lépés megismétlésével vigye be biztonsági kód többi számjegyét is.

7 A biztonsági kód megerősítése Tartsa nyomva a [▶▶] gombot legalább 3 másodpercig.

A "Re-Enter" kijelzésekor megjelenik a "CODE" felirat.

8 A 4. és 7. közötti lépések megismétlésével vigye be újra a biztonsági kódot.

Megjelenik az "Approved" felirat.
A biztonsági kód üzemmód életbe lép.



- Ha saját biztonsági kódjától eltérő kódot ad meg, a 4. lépéstől ismétlje az eljárást.

Nyomja le az Újraindító gombot amikor az az akkumulátoros áramforrástól szét van kapcsolva

1 Kapcsolja be az áramellátást.

2 A 4. és 7. közötti lépések megismétlésével vigye be újra a biztonsági kódot.

Megjelenik az "Approved" felirat.
A készülék már használható.



- Ha a bevitt kód helytelen, a "Waiting" kijelzés látható, és az alább látható bevitel-leltitási idő érvényesül.
A leltitási idő elteltekor a "CODE" kijelzés lesz látható, és új bevitel végezhető.

Helytelen kódbevitel száma	Bevitel leltitási ideje
1	—
2	5 perc
3	1 óra
4	24 óra

Érintésérzékeny hang

A műveletek kísérelőhangjának (sípoló hang) be- és kikapcsolása.

Kijelzés	Beállítás
"Beep ON"	Hangjelzés hallható.
"Beep OFF"	Hangjelzés kikapcsolva.

Manuális órabeállítás



- A beállítást akkor lehet elvégezni, ha az "Óra szinkronizálása" (27 oldal) funkció ki van kapcsolva.

1 Belépés az Órabeállítás üzemmódba Nyomja meg az [FM] vagy az [AM] gombot.

Válassza ki az "Clock ADJ" kijelzést.

2 Belépés az Órabeállítás üzemmódba Tartsa nyomva a [◀◀] vagy [▶▶] gombot legalább 1 másodpercig.

Az órakijelző villog.

3 Az óra beállítása Nyomja meg az [FM] vagy az [AM] gombot.

A percek beállítása

Nyomja meg a [◀◀] vagy [▶▶] gombot.

4 Kilépés az Órabeállítás üzemmódból

Nyomja meg a [MENU] gombot.

Óra szinkronizálása

Az RDS állomás időjelző adatának és a készülék órájának szinkronizálása.

Kijelzés	Beállítás
"SYNC ON"	Idő szinkronizálása.
"SYNC OFF"	Idő manuális beállítása.



- Három-négy percre telik az óra szinkronizálása.

DSI (Disabled System Indicator)

Piros kijelző villog a berendezésen az előlap eltávolítása után, mely az esetleges tolvajokat figyelmezteti.

Kijelzés	Beállítás
"DSI ON"	LED villog.
"DSI OFF"	LED nem világít.

Választható háttérfény

A gomb háttérfényének kiválasztása: zöld vagy vörös.

Kijelzés	Beállítás
"Button Red"	A háttérfény színe vörös.
"Button Green"	A háttérfény színe zöld.

Tompító

A készülék kijelzőjének automatikus tompítása, amikor a gépjármű világítása be van kapcsolva.

Kijelzés	Beállítás
"Dimmer ON"	A kijelző eltompul.
"Dimmer OFF"	A kijelző nem tompul el.

System Q Beállítás

A System Q tényezők (mélyhang középfrekvencia, mélyhang-minőségfaktor, mélyhangbővítő, középfrekvencia, közép-minőségfaktor vagy magashang középfrekvencia) kijelzésének megjelenítése ill. elrejtése az audióbeállítás során.

Kijelzés	Beállítás
"System Q ON"	A System Q tényezők megjelennek.
"System Q OFF"	A System Q tényezők nem jelennek meg.

Készenléti üzemmódban

Az előerősítő kimenet váltása

A hátsó és a mélynyomó közötti előerősítő kimenet váltása. (Mélynyomó esetén a kimenet mentes a halkító vezérlő effektusától.)

Kijelzés	Beállítás
"SWPRE Rear"	Hátsó előerősítő kimenet.
"SWPRE Sub-W"	Mélynyomó előerősítő.

típus funkciója KDC-W6527SE/ KDC-W6527

Készenléti üzemmódban

A beépített erősítő néma beállítása

A beépített erősítő néma vezérlőjét ki-be kapcsolja. A vezérlő bekapcsolása javítja az előerősítő kimenet minőségét.

Kijelzés	Beállítás
"AMP Mute OFF"	A beépített erősítő működésbe lép.
"AMP Mute ON"	A beépített erősítő kikapcsol.

típus funkciója KDC-W6527SE/ KDC-W6527
Külső lemez- és segéd bemeneti forrás esetében

Kettős zóna rendszer

A hang eltérő lesz az első ill. a hátsó csatornán.

Kijelzés	Beállítás
"Zone 2 OFF"	Az első és a hátsó csatorna egyazon forráshanghoz tartozik.
"Zone 2 ON"	Az első és a hátsó csatorna különböző forráshangokhoz tartozik.



- A Kettős zónarendszer bekapcsolt állapotában csak a bemeneti forrás audiobeállításán keresztül van hangeffektus.
- Amennyiben a mélynyomó előerősítő kimenet bekapcsolt állapotban a kettős zónarendszert bekapcsolja, a mélynyomó előerősítőről nem megy ki kimenet.
- Ha a VZ-7000P/N-t (Opcionális tartozék) választja forrásnak, a VZ-7000P/N hangja nem kerül kimenetre a Kettős zónarendszer bekapcsolt állapotában.

típus funkciója KDC-W6527SE/ KDC-W6527
Amikor a kettős zóna rendszer ki van kapcsolva

A kettős zóna rendszer beállítása

Az első és a hátsó csatorna hang beállítása kettős zóna rendszerben.

Kijelzés	Beállítás
"Zone 2 Rear"	Az első csatorna a készülék belső forrása, a hátsó pedig a kiválasztott forrás hangja.
"Zone 2 Front"	A hátsó csatorna a készülék belső forrása, az első pedig a kiválasztott forrás hangja.

B.M.S. (Bass Management System)

A külső erősítő mélyhang fokozási szintjének beállítása akészülék fő részének segítségével.

Kijelzés	Beállítás
"AMP Bass Flat"	A mélyhang fokozási szintje lapos.
"AMP Bass +6"	A mélyhang fokozási szintje alacsony (+6dB).
"AMP Bass +12"	A mélyhang fokozási szintje közepes (+12dB).
"AMP Bass +18"	A mélyhang fokozási szintje magas (+18dB).



- A jelen egységgel vezérelhető erősítőkkel kapcsolatban lásd a katalógust vagy a használati utasítást.

- Az erősítők egyes modelljeinek beállítása "sík"-tól +18 dB-ig, egyes modelleknél pedig "sík"-tól +12 dB-ig terjedhet.

Ha csak a "+12" beállítást engedélyező erősítő kerül csatlakoztatásra, még ha az "AMP Bass +18" választja, akkor sem fog hibátlanul működni.

B.M.S. Frekvenciaeltolás

A B.M.S. által fokozott középfrekvencia beállítása.

Kijelzés	Beállítás
"AMP FREQ Normal"	Fokozás normál középfrekvenciával.
"AMP FREQ Low"	A normál középfrekvencia csökkentése 20%-kal.

Hírolvasás időkorlát beállítással

Automatikus átváltás hírolvasásra a hírek kezdeténél, még akkor is, ha nem volt bekapcsolva a rádió. Ezen felül beállítható az az időtartam, amelyen belül a megszakítás tiltott.

Kijelzés és Beállítás
"News OFF"
"News 00min"
⋮
"News 90min"

A "News 00min" — "News 90min" értékek beállításakor a Hírolvasás megszakítása funkció be van kapcsolva.

Bekapcsolt állapotban a "NEWS" kijelző látható. A hírolvasás kezdeténél megjelenik a "NEWS" felirat és a készülék átvált a hírolvasásra.



- Ha a "20min" beállítást választja, további hírek vételére nem kerül sor 20 percig az előző hírolvasás vétele után.
- A hírolvasás hangereje megegyezik a 'Közlekedési információk' (18 oldal) beállított szinttel.
- E funkció csak akkor áll rendelkezésre, ha a kívánt állomás a híreknél PTY kódot sugároz vagy a hírek esetében PTY kódot sugárzó 'Enhanced Other Network' hálózathoz tartozik.
- Amikor a Hírolvasás megszakítása funkció be van kapcsolva, a készülék átvált FM állomásra.

Rádió üzemmódban

Helyi állomás keresés

Az automatikus keresési hangolás során csak a jó vételű állomásokat keresi a készülék.

Kijelzés	Beállítás
"Local.S OFF"	A helyi állomás keresés funkciója ki van kapcsolva.
"Local.S ON"	A helyi állomás keresés funkciója be van kapcsolva.

Rádió üzemmódban

Hangolási üzemmód

A hangolási üzemmód beállítása.

Hangolás üzemmód	Kijelzés	Művelet
Automatikus keresés	"Auto 1"	Állomások automatikus keresése.
Előre beállított állomások keresése	"Auto 2"	Állomások keresése az előre beállított memóriában lévő sorrend szerint.
Manual	"Manual"	Normal Hagyományos manuális hangolás.

Rádió üzemmódban

Automatikus memória-bevitel

A működtetési módszer az 'Automatikus memória-bevitel' c. részben (17 oldal) található..

AF (Alternatice Frequency)

Ha gyenge vételt tapasztal, a készülék automatikusan átvált az ugyanazon az RDS hálózaton jobb vétel mellett ugyanazt a programot sugárzó, másik frekvenciára.

Kijelzés	Beállítás
"AF ON"	Az AF funkció be van kapcsolva.
"AF OFF"	Az AF funkció ki van kapcsolva.

Az AF funkció bekapcsolt állapota mellett az "RDS" jelző látható.



- Ha egyetlen erősebb vételű, másik állomás sem érhető el az RDS hálózaton belül ugyanahhoz a programhoz, akkor a bejövő adást esetleg részleteiben és foszlányokban hallhatja csak. Ilyen esetben kapcsolja ki az AF funkciót.

Az RDS körzet korlátozása (Körzetkorlátozási funkció)

Eldöntheti, hogy egy konkrét körzetre korlátozza-e egy adott hálózat esetében az AF funkcióval vett RDS csatornákat, vagy sem.

Kijelzés	Beállítás
"Regional ON"	A körzetkorlátozási funkció be van kapcsolva.
"Regional OFF"	A körzetkorlátozási funkció ki van kapcsolva.



- Ugyanazon hálózat állomásai néha különböző programot sugároznak, illetve eltérő programszolgáltatás nevet használnak.

Automatikus TP keresés

Amikor a TI funkció be van kapcsolva és közlekedési híreket sugárzó adó hallgatása mellett gyenge vételi viszonyok tapasztalhatók, a készülék automatikusan keres egy másik, jobb vételt biztosító, közlekedési híreket sugárzó adót.

Kijelzés	Beállítás
"ATPS ON"	Az automatikus TP keresési funkció be van kapcsolva.
"ATPS OFF"	Az automatikus TP keresési funkció ki van kapcsolva.

FM vétel során

Mono vétel

Csökkenthető a zaj, ha sztereó adásokat monóként vesz a készülék.

Kijelzés	Beállítás
"MONO OFF"	A monó vétel ki van kapcsolva.
"MONO ON"	A monó vétel be van kapcsolva.

Külső kijelzőbeállítás

Változtassa meg a kijelzést a készülékhez kapcsolódó külső kijelzőn.

Kijelzés
"DISP Out Select"

A kijelző az [◀◀] illetve a [▶▶] gomb minden egyes megnyomására vált.

Szöveggörgetés

A megjelenített szöveg görgetésének beállítása.

Kijelzés	Beállítás
"Scroll Manual"	Nincs görgetés.
"Scroll Auto"	Görgetés a kijelzés változásakor.



- A görgetett szöveg az alábbiakban látható.
 - CD szöveg
 - Mappanév /Fájlnev/ Felvétel címe/ Előadó neve/ Album címe
 - MD cím
 - Rádió szöveg
 - Szöveg GSM kihangosító forráshoz (üzenet stb.)

típus funkciója KDC-W6527SE/ KDC-W6527

Beépített segédbeáramlást beállítása

A beépített segédbeáramlást funkció beállítása.

Kijelzés	Beállítás
"AUX OFF"	A forrás kiválasztásakor nincsen segédbeáramlást.
"AUX ON"	A forrás kiválasztásakor van segédbeáramlást.

Áramellátás kikapcsolási ideje

Az időzítő beállítása oly módon, hogy a készüléket automatikusan kikapcsolja, ha a készenléti üzemmód folytatódik.

Ez a beállítás segít takarékoskodni a gépjármű akkumulátorának energiájával.

Kijelzés	Beállítás
"OFF - - -"	Az áramellátás kikapcsolási ideje funkció ki van kapcsolva.
"OFF 20min"	Az áramellátást 20 perc elteltével kapcsolja ki. (Eredeti beállítás)
"OFF 40min"	Az áramellátást 40 perc elteltével kapcsolja ki.
"OFF 60min"	Az áramellátást 60 perc elteltével kapcsolja ki.



- A beállítás előfeltétele a 'Biztonsági kód' beállítása (26 oldal).

Készenléti üzemmódban

CD Olvasás beállítás

Amennyiben különleges formátumú CD lejátszásakor probléma jelentkezik, ez a beállítás biztosítja a CD lejátszását.

Kijelzés	Beállítás
"CD Read 1"	CD és MP3/WMA lejátszása.
"CD Read 2"	CD biztosított lejátszása.



- A "CD Read 2" beállítás mellett MP3/WMA nem játszható le. Bizonyos zene CD-k lejátszása még "CD Read 2" üzemmódban sem lehetséges.

LX AMP egység csatlakoztatása esetén

AMP beállítás

Az egységhez csatlakoztatott LX AMP vezérelhető.

1 AMP beállítási mód kiválasztása

Nyomja meg az [FM] vagy az [AM] gombot.

Válassza ki az "AMP Control" kijelzőt.

2 Lépjen be az AMP beállítási módba

Tartsa nyomva a [◀◀] vagy a [▶▶] gombot legalább 2 másodpercig.

3 Válassza ki a kiigazítani kívánt AMP beállítási tételt

Nyomja meg az [FM] vagy az [AM] gombot.



- Az AMP beállítási elemre vonatkozó részleteket illetően lásd az LX AMP kezelési útmutatóját.

4 Az AMP beállítási mód kiigazítása

Nyomja meg a [◀◀] vagy [▶▶] gombot.

5 Lépjen ki az AMP beállítási üzemmódból

Nyomja meg a [MENU] gombot.



- Készenléti állapotban az LX AMP művelet nem használható.

Alapműveletek a távirányítón

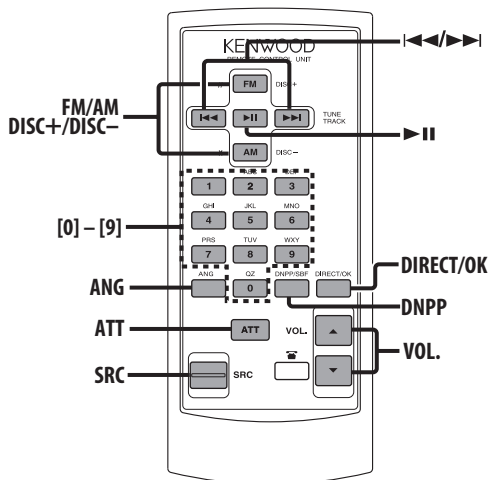

Elemek feltöltése és cseréje

Használjon lítium elemeket (CR2025).

Az elemek behelyezése során ügyeljen a + és – pólusok helyes elrendezésére, az elemtartóban feltüntetett ábra szerint.

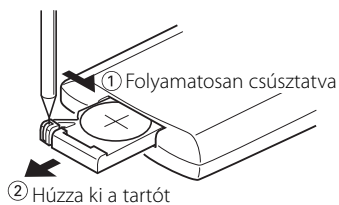

▲ FIGYELMEZTETÉS

- A használaton kívüli elemeket tartsa gyerekek számára nem hozzáférhető helyen. Azonnal hívjon orvost, ha egy elemet véletlenül lenyelt egy gyerek.



- A távirányítót ne helyezze forró felületekre, pl. a műszerfal tetejére.

Alapműveletek

[VOL.] gombok

A hangerő beállítása.

[SRC] gomb

Valahányszor megnyomja a gombot, a forrás beállítása átvált. források váltási sorrendje a 'Forrás kiválasztása' c. részben található (9 oldal).

[ATT] gomb

A hangerő gyors leállítás. Erősebb nyomásra visszatér az előző szintre.

[ANG] gomb

Az előlap szögének beállítása.

Rádió forrás

[FM] / [AM] gombok

A sáv kiválasztása.

Az [FM] gomb minden egyes lenyomásakor az FM1, FM2 és FM3 sávok között vált át.

[◀◀] / [▶▶] gombok

Sávokon fel- vagy lefelé hangolás

[0] — [9] gombok

Az [1] — [6] gombok megnyomásával hívhatja elő az előre beállított állomásokat.

[DIRECT]/ [OK] gomb

A 'Közvetlen hozzáférésű hangolás' üzemmód (16 oldal) beindítása és törlése.

[▶ II] gomb

A 'PTY (Program Type)' üzemmód (19 oldal) beindítása és törlése.

Lemez forrás

[◀◀] / [▶▶] gombok

Zeneszámok/fájlok közötti előre- és hátramo zgás.

[DISC+]/ [DISC-] gombok

Lemezek/mappák közötti előre- és hátramo zgás.

[▶ II] gomb

A gomb minden egyes megnyomására a dal vagy szünetel vagy megy.

[DNPP] gomb

Az 'DNPP (Disc Name Preset Play)' üzemmód (24 oldal) beindítása és törlése.

[0] — [9] gombok

'Zeneszám/fájl közvetlen keresése' (22 oldal) és 'Lemez közvetlen keresése' (22 oldal) esetén írja be a zeneszám/fájl/lemez számát.

Tartozékok

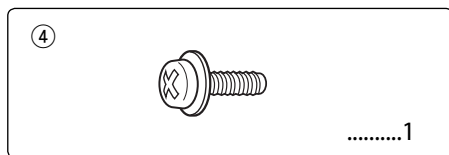
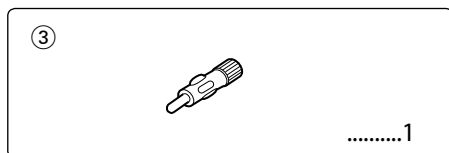
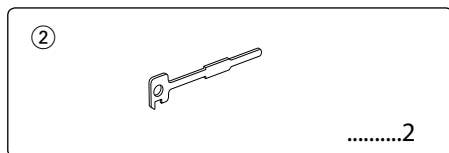
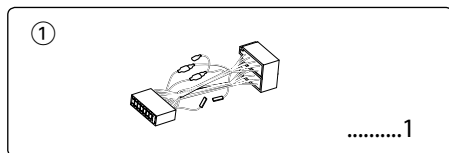

A beszerelési eljárás

1. Rövidzárlat megakadályozása céljából vegye ki a slusszkulcsot és kösse ki az akkumulátor ⊖ kivezetését.
2. Minden berendezés esetében alakítsa ki a megfelelő, bemenő és kimenő kábelbekötéseket.
3. Csatlakoztassa a kábelezésen lévő kábelt.
4. Fogja a kábelezésen lévő B csatlakozót és csatlakoztassa a jármű-ben lévő hangszóró-csatlakozóhoz.
5. Fogja a kábelezésen lévő A csatlakozót és csatlakoztassa a jármű-ben a külső áramellátást biztosító csatlakozóhoz.
6. Csatlakoztassa a berendezéshez a kábelezés csatlakozóját.
7. Szerelje be a berendezést a kocsiba.
8. Kösse be újra az akkumulátor ⊖ kivezetését.
9. Ezután nyomja meg a reset gombot.



- Ha gépkocsija nincs előkészítve erre a különleges bekötési rend-szerre, keresse fel a Kenwood márkakereskedőt.
- Amikor az antennakábelnek ISO dugasa van, csak antenna-átala-kító adaptereket (ISO-JASO) alkalmazzon.
- Legyen gondja rá, hogy minden kábelcsatlakozást biztonságosan alakítanak ki oly módon, hogy a kapcsoló-hüvelyeket teljes retesze-léig betolják.
- Ha a jármű gyújtásának nincs ACC állása vagy, ha a gyújtókábel állandó feszültségű áramforráshoz van csatlakoztatva, például akkumulátor-kábelhez, az áramellátás nem lesz a gyújtással össze-kötve (azaz: nem fog a gyújtással együtt be- és kikapcsolni). Ha a berendezés áramellátását össze kívánja kapcsolni a gyújtással, csatlakoztassa a gyújtókábelt olyan áramforráshoz, amely a slusszkulcs-csal be- és kikapcsolható.
- Ha kiég a biztosíték, először arról bizonyosodjon meg, hogy a kábe-lek nem okozhattak rövidzárlatot, majd cserélje ki a régi biztosítékot ugyanolyan névleges méretezésű újjal.
- Vinilszalaggal vagy hasonló anyaggal szigetelje a bekötetlen kábeleket. Rövidzárlat megakadályozása céljából úgyszintén ne távolítsa el a bekötetlen kábelvégeken vagy a kivezetéseken lévő sapkákat.
- Megfelelő módon csatlakoztassa a hangszórókábeleket a nekik megfelelő kivezetésekhez. A berendezés károsodhat vagy előfor-dulhat, hogy nem üzemel, ha Ön megosztja a ⊖ kábeleket és/vagy azokat a gépkocsi bármely fémrésze felé földeli.
- A berendezés beszerelését követően ellenőrizze, vajon megfelelően működnek-e a gépkocsi féklámpái, jelzőműszerei, az ablaktörlők stb.
- Ha a műszerfalnak van egy fedele, győződjön meg arról, hogy úgy telepíti a készüléket, hogy annak előlapja nem ütközik a fedélbe, miközben nyílik vagy záródik.
- Úgy szerelje be az egységet, hogy a szerelési szög 30 fok vagy kevesebb.

Kábelek csatlakoztatása a kivezetésekhez

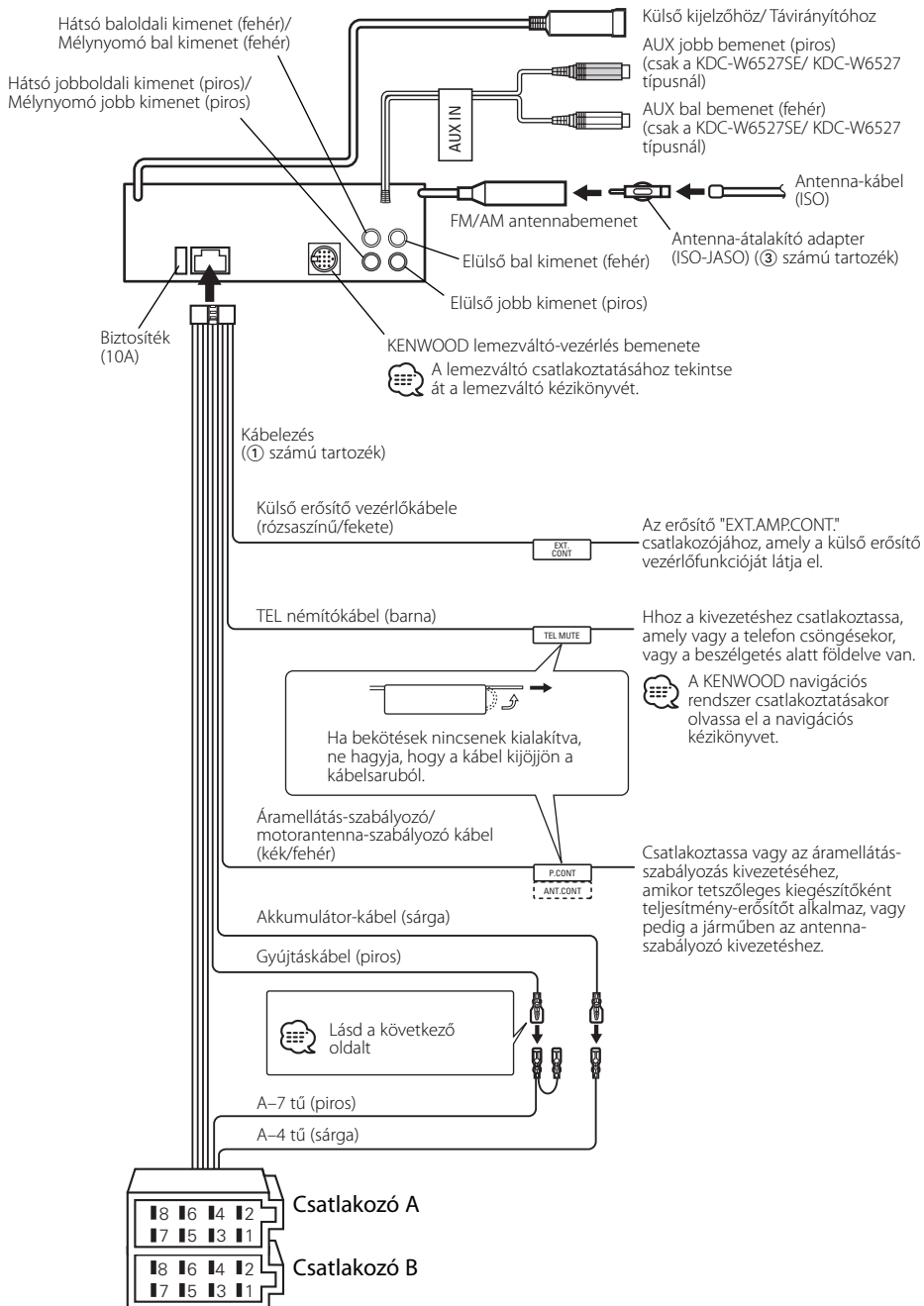

Kábelek csatlakoztatása a kivezetésekhez

A csatlakozó funkciók útmutatója

Az ISO csatlakozókra vonatkozó Pin számok	Kábel színe	Funkciók
Külső áramellátás csatlakozója		
A-4	Sárga	Akkumulátor
A-5	Kék/Fehér	Áramellátás-szabályozás
A-6	Narancssárga/fehér	Kijelző-elsötétítő
A-7	Piros	Ignition (ACC)
A-8	Fekete	Földelés
Hangszóró-csatlakozó		
B-1	Bíborvörös	Hátsó jobb (+)
B-2	Bíborvörös/fekete	Hátsó jobb (-)
B-3	Szürke	Elülső jobb (+)
B-4	Szürke/fekete	Elülső jobb (-)
B-5	Fehér	Elülső bal (+)
B-6	Fehér/fekete	Elülső bal (-)
B-7	Zöld	Hátsó bal (+)
B-8	Zöld/fekete	Hátsó bal (-)

▲ FIGYELMEZTETÉZ

Az ISO csatlakozóhoz való csatlakoztatás

ISO csatlakozók esetében a Pin elrendezés függ az Ön által vezetett jármű típusától. Legyen gondja rá, hogy a berendezés károsodásának megakadályozására a megfelelő bekötéseket eszközöli.

Kábelezés esetén az alapértelmezés szerinti bekötés az alábbi [1] alatt kerül ismertetésre. Ha az ISO csatlakozó Pin-jei a [2]-nél vagy [3]-nál ismertetettek szerint vannak beállítva, az ábrán látható bekötést eszközölje.

Volkswagen gépjárműbe való szereléskor, győződjön meg arról hogy az alábbi [2] pont alapján újracsatlakoztatta a vezetékét.

[1] (Alapértelmezés szerinti beállítás) A jármű ISO csatlakozójának A-7 Pin-je (piros) a gyújtással van összekötve és az A-4 Pin (sárga) az állandó áramforráshoz csatlakozik.

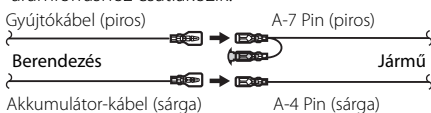

[2] A jármű ISO csatlakozójának A-7 Pin-je (piros) az állandó áramforráshoz csatlakozik és az A-4 Pin (sárga) a gyújtáshoz.

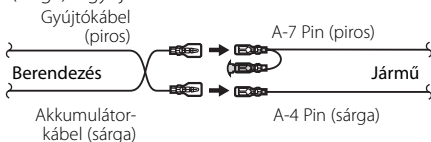

[3] A jármű ISO csatlakozójának A-4 Pin-je (sárga) nincs semmihez csatlakoztatva, miközben az A-7 Pin (piros) az állandó áramforráshoz csatlakozik (mind az A-7 (piros), mind pedig az A-4 (sárga) Pin-ek az állandó áramforráshoz csatlakoznak).

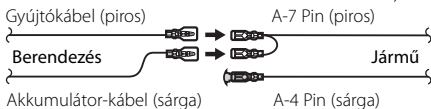

- Amikor a bekötést a fenti [3] szerint eszközöli, a berendezés áramellátása nincs összekötve a slusszkulccsal. Ezokból mindig legyen gondja rá, hogy kikapcsolja a berendezés áramellátását, amikor a gyújtást kikapcsolja. Ahhoz, hogy a berendezés áramellátását a gyújtással összekösse, csatlakoztassa a gyújtókábelt (ACC...piros) ahhoz az áramforráshoz, amely a slusszkulccsal be- és kikapcsolható.

Beszereles

Fém tartókengyel
(kereskedelmi forgalomban kapható)

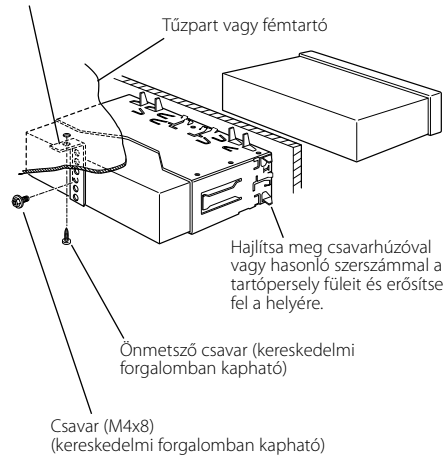

- Legyen gondja rá, hogy a berendezést szilárdan a helyére rögzítse. Ha a berendezés labilis, meghibásodhat (például: megcsúszhat a hang).

Az előlap felcsavarozása az egységre

Ha rögzíteni akarja az előlapot az alapkészülethez úgy, hogy ne essen le, csavarozza be a tartozék csavarokat az ábrán látható lyukakba.

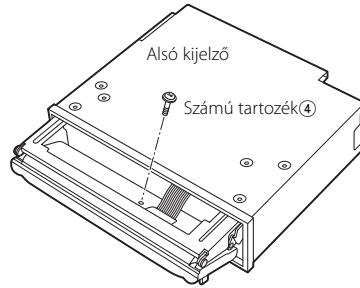

- Šrouby nikdy nevkládejte do jiných otvorů, než do těch pro tento účel určených. Pokud byste je zašroubovali do jiných otvorů, mohly by se dotknout mechanických částí uvnitř přístroje a způsobit jejich poškození.

A berendezés eltávolítása

A keménygumi keret eltávolítása

- 1 Kapcsolja be a zárószegeket az eltávolító eszközön, és távolítsa el a két záróelemet a felső felületen.
Húzza fel a keretet, majd előre, az ábrán látható módon!

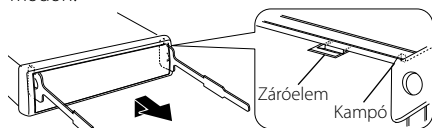

Eltávolító szerszám ② számú tartozék

- 2 A felső felület eltávolítása után szerelje le a két alsó felületet is.

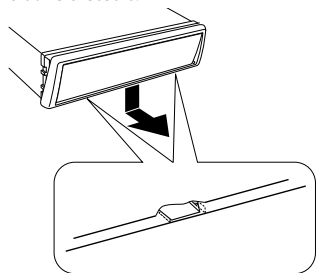

- A keret az alsó oldal felől azonos módon lehet eltávolítani.

A berendezés eltávolítása

- 1 Lásd a 'A keménygumi keret eltávolítása' (38 oldal) című részt, majd távolítsa el a keménygumi-keretet.
- 2 Távolítsa el a hátsó panelről a csavart (M4x8).
- 3 A bemutatottak szerint mindkét oldalon mélyen vezesse be a két eltávolító szerszámot a hasítékokba.

Csavar (M4x8)
(kereskedelmi forgalomban kapható)

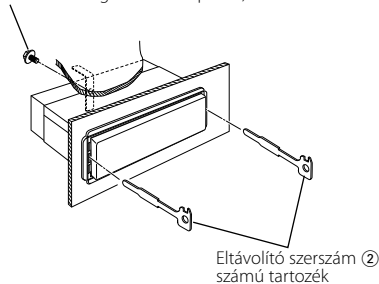

- 4 Erressze le az aljig az eltávolító szerszámot és húzza ki félig a berendezést, miközben befelé nyomja.

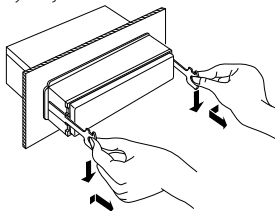

- Gondosan járjon el, nehogy keze sérülést szenvedjen az eltávolító eszközön lévő kampó csapjaitól.

- 5 Húzza ki teljesen az egységet kézzel, ügyelve rá, nehogy leejtse.

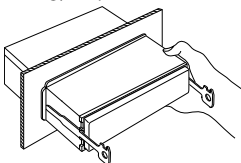

Hibakeresési útmutató

Ami a berendezés meghibásodásának tűnhetne, esetleg hibás kezelésnek vagy rossz huzalozásnak az eredménye. Mielőtt megkeresné a szervizt, ellenőrizze az esetleges problémák szempontjából a következő táblázatot.

Általános

? Az áramellátás nincs bekapcsolva.

- ✓ A biztosíték kiégett.
 - ☞ Miután a kábelek rövidzárlatának lehetőségét ellenőrizte, cserélje ki a biztosítékot ugyanolyan névleges méretezésűre.
- ✓ A hangszórókábel az alaplemezhez stb. ér.
 - ☞ Huzalozza vagy szigetelje megfelelően a hangszórókábelt, majd nyomja meg a Reset gombot.

? Nem kapcsolható forrás.

- ✓ Nincs hanghordozó behelyezve.
 - ☞ Állítsa be, milyen hanghordozót hallgat. Ha ebben a készülékben nincs ilyen hanghordozó, nem kapcsolhat az egyes forrásokra.
- ✓ A lemezváltó nincs csatlakoztatva.
 - ☞ Csatlakoztassa a lemezváltót. Ha a lemezváltó nincs csatlakoztatva a bemeneti terminálhoz, akkor nem lehet külső lemezforrásra átkapcsolni.

? A gyújtás kikapcsolásakor törlődött a memória.

- ✓ A gyújtó- és akkumulátor-kábel nincs megfelelően bekötve.
 - ☞ Kösse be megfelelően a kábelt; lásd a következő című részt: 'Kábelek csatlakoztatása a kivezetésekhez'.

? Nincs hangossági hatás.

- ✓ Mélynyomó előkimenetet használ.
 - ☞ A hangosság semmilyen hatással nincs a mélynyomó előkimenetre.

? A TEL némitási funkció nem működik.

- ✓ A TEL némitó kábel nincs megfelelő módon bekötve.
 - ☞ Kösse be megfelelően a kábelt; lásd a következő című részt: 'Kábelek csatlakoztatása a kivezetésekhez'.

? A TEL némitási funkció még akkor is bekapcsol, ha nincs bekötve a TEL némitó kábel.

- ✓ A TEL némitó kábel hozzáér a gépkocsi valamilyen fém részéhez.
 - ☞ Húzza el a gépkocsi fém alkatrészeitől a TEL némitó kábelt.

? Bekapcsolt hangosítóval sincs magas hangszín-kompenzálás.

- ✓ Rádió forrás üzemmód lett kiválasztva.
 - ☞ Ha a kiválasztott forrás a rádió, nincs magas hangszín-kompenzálás.

? Nem hallható semmilyen hang, illetve a hangerő gyenge.

- ✓ Az elhalkítás vagy kiegyenlítés teljesen az egyik oldalra van állítva.
 - ☞ Állítsa középére az elhalkítás és kiegyenlítés beállítását.
- ✓ A bemenő/kimenő kábelek vagy a kábelezés pontatlanul lett bekötve.
 - ☞ Csatlakoztassa újból a bemenő/kimenő kábeleket és/vagy a kábeleztést megfelelően. Lásd a következő című részt: 'Kábelek csatlakoztatása a kivezetésekhez'.
- ✓ A hangerőkiegyenlítés értékei alacsonyak.
 - ☞ Fokozza a hangerő-kiegyenlítést, az 'Audióbeállítás' (10 oldal) részben bemutatottak szerint.
- ✓ A 'A' beépített erősítő néma beállítása' (27 oldal) meg van kapcsolva.
 - ☞ Kapcsolja ki.

? A hangminőség gyenge vagy torz.

- ✓ A gépkocsiban egy csavar alá szorulhatott egy hangszóró- kábel.
 - ☞ Ellenőrizze a hangszóró-huzalozást.
- ✓ A hangszórók nincsenek megfelelően huzalozva.
 - ☞ Oly módon csatlakoztassa újra a hangszórókábeleket, hogy minden egyes, kimenő kivezetés másik hangszóróhoz csatlakozzon.

? Az érintéserzékelő hangszín nem ad hangot.

- ✓ Az előerősítő kimeneti dugasza használatban van.
 - ☞ Az érintéserzékelő hangszínt nem lehet kimenetre tenni az előerősítő kimeneti dugaszóról.

? Bár az óra szinkronizálása be van kapcsolva, az órát nem lehet beállítani.

- ✓ A vett RDS állomás nem sugároz időjelet.
 - ☞ Álljon rá egy másik RDS állomásra.

? A tompító funkció nem működik.

- ✓ A tompítókábel nincs csatlakoztatva helyesen.
 - ☞ Ellenőrizze a tompítókábel csatlakozását.

Rádió forrás

? Gyenge a rádióvétel.

- ✓ A gépkocsi antennája nincs kihúzva.
 - ☞ Húzza ki teljesen az antennát.
- ✓ Az antenna-vezérlő kábel nincs csatlakoztatva.
 - ☞ Kösse be megfelelően a kábelt; lásd a következő című részt: 'Kábelek csatlakoztatása a kivezetésekhez'.

? A kívánt frekvenciát nem lehet megadni közvetlen hozzáféréssel Hangolás.

- ✓ A megadott állomás nem fogható.
 - ☞ Adjon meg fogható állomást.
- ✓ 0,01 MHz finomsággal próbál frekvenciát megadni.
 - ☞ Az FM sávban 0,1 MHz finomsággal adható meg a hullámhossz.

? Ez nem a közlekedési információk beállított hangereje.

- ✓ A beállított hangerő kisebb mint a rádió hangereje.
 - ☞ Ha a rádió hangereje nagyobb mint a beállított hangerő, a rádió hangereje lesz használva.

Lemez forrás

? Az "AUX EXT" felirat a külső lemezt vezérlő üzemmód elérése nélkül jelenik meg.

- ✓ A csatlakoztatott lemezcserező eszközökhöz nincs támogatás.
 - ☞ Használja a 'Biztonsági előírások' részben, a 'Az egységhez csatlakoztatott CD lejátszókról/ lemezváltókról' (4 oldal) alatt megjelölt lemezváltót.

? Nem a specifikált, hanem egy másik lemez kerül helyette lejátszásra.

- ✓ A meghatározott CD rendkívül piszkos.
 - ☞ Tisztítsa meg a CD-t.
- ✓ A lemezt nem a specifikált nyílásba helyezte be.
 - ☞ Lökje ki a többlemezes tárolót és ellenőrizze a specifikált lemezre vonatkozó számot.
- ✓ A lemez komoly mértékben karcolódott.
 - ☞ Próbálkozzon helyette másik lemezzel.

? A CD azonnal kilökődik, amint berakják.

- ✓ A CD meglehetősen piszkos.
 - ☞ Tisztítsa meg a lemezt, a CD lemez tisztítása leírása alapján, a 'CD-k' (8 oldal) részben.

? Nem lehet kivenni a lemezt.

- ✓ Ennek az az oka, hogy a jármű ACC kapcsolójának kikapcsolása óta tíz percnél több idő telt el.
 - ☞ A lemezt csak az ACC kapcsoló kikapcsolásától számított tíz percen belül lehet kivenni. Ha tíz percnél több telik el, kapcsolja vissza az ACC kapcsolót, majd nyomja meg az Eject gombot.

? A lemezt nem lehet behelyezni.

- ✓ Már van bent egy másik lemez.
 - ☞ Nyomja meg a [▲] gombot és vegye ki a lemezt.

? Közvetlen keresés nem hajtható végre.

- ✓ Egy másik funkció BE van kapcsolva.
 - ☞ Kapcsolja ki a véletlenszerű lejátszást és más funkciókat.

? A zeneszám-keresés nem működik.

- ✓ A lemez/mappa első vagy utolsó száma esetében.
 - ☞ Valamennyi lemez/mappa esetében, a zeneszám-keresés nem végezhető az első szám esetében hátrafelé, az utolsó szám esetében előre.

MP3/WMA forrás

? Nem játszható le egy MP3/WMA fájl.

- ✓ A lemez karcolt vagy szennyezett.
 - ☞ Tisztítsa meg a hanghordozót, a CD lemez tisztítása leírása alapján, a 'CD-k' (8 oldal) részben.

? Az MP3/WMA fájlok lejátszása közben a hang ugrik.

- ✓ A lemez karcolt vagy szennyezett.
 - ☞ Tisztítsa meg a hanghordozót, a CD lemez tisztítása leírása alapján, a 'CD-k' (8 oldal) részben.
- ✓ A felvétel rossz minőségű.
 - ☞ Vegye fel újra a hanghordozót, vagy használjon másikat.

? Az MP3/WMA felvétel ideje helytelenül jelenik meg.

- ✓ ---
 - ☞ Előfordulhat, hogy az időtartam helytelenül jelenik meg, az MP3/WMA felvételi körülményektől függően.

Az alábbi szituációkban kérje a legközelebbi szervizközpont munkatársainak tanácsát:

Bár a lemezváltó csatlakoztatva van, a lemezváltó áramforrása nincs bekapcsolva, és lemezváltó üzemmódban a kijelzőn az "AUX EXT" felirat látható.

Az alább látható üzenetek a rendszer állapotáról tájékoztatnak.

Eject:	A lemezváltóba nem tettek be semmilyen, többlemezes tárolót. A többlemezes tároló nem megfelelően van berakva. ⇨ Tegye be megfelelően a többlemezes tárolót. Nincs CD az egységben. ⇨ Helyezzen be egy CD lemezt.	Mecha Error:	Valami gond van a lemeztárolóval. Vagy pedig valamilyen oknál fogva rosszul működik a készülék. ⇨ Ellenőrizze le a lemeztárolót. Ezután nyomja meg a készülék reset gombját. Ha nem tűnik el az "Mecha Error" kód, keresse fel a legközelebbi szervizközpontot.
No Disc:	Nem tettek be lemezt a többlemezes tárolóba. ⇨ Tegyen be lemezt a többlemezes tárolóba.	Error 99:	A berendezés valamilyen okból meghibásodott. ⇨ Nyomja le a berendezésen a visszaállító gombot. Ha nem tűnik el az "Error 99" kód, keresse fel a legközelebbi szervizt.
TOC Error:	Nem tettek be lemezt a többlemezes tárolóba. ⇨ Tegyen be lemezt a többlemezes tárolóba. A CD meglehetősen piszkos. A CD nagyon piszkos. A CD fejfel lefelé van. A CD nagyon karcolt. ⇨ Tisztítsa meg a CD-t és tegye be megfelelően.	Hold Error:	A berendezés védőáramköre működésbe lép, amikor az automatikus lemezváltóban a hőmérséklet túllépi a 60°C-ot, és ezzel teljesen leállítja működését. ⇨ Hűtse le a berendezést oly módon, hogy kinyitja az ablakokat vagy bekapcsolja a légkondicionálást. Amint a hőmérséklet 60°C alá esik, a lemez lejátszása újraindul.
Error 05:	A CD fejfel lefelé van. ⇨ Ügyeljen a CD helyes behelyezésére.	No Name:	ID3 címkét kísérelt megjeleníteni ID3 címke nélküli MP3/WMA lejátszása közben.
Blank Disc:	Nincs az MD-re semmi felvéve.	No Text:	Szöveget kísérelt megjeleníteni olyan állomás vétele közben, amely nem bocsát ki szöveges adatot.
No Track Disc:	Az MD-n nincs rögzítve egyetlen szám sem, bár van címe.	Waiting:	Rádió szöveges adatának vétele történik.
Error 15:	Olyan hanghordozót tett be, amelyen nem volt a készülék által lejátszható adat. ⇨ Olyan hanghordozót használjon, amely a készülék által lejátszható adatokat tartalmaz.	Load:	A lemezváltó lemezeket cserél.
No Music Data:	Olyan hanghordozót tett be, amelyen nem volt a készülék által lejátszható adat. ⇨ Olyan hanghordozót használjon, amely a készülék által lejátszható adatokat tartalmaz. A CDR/CD-RW lemezre csak képek letöltésére szolgáló fájlok vannak felvéve.	Reading:	A készülék adatokat olvas be a lemezről.
No Panel:	Az egységhez csatlakoztatott kiszolgáló egység előlapja el van távolítva. ⇨ Helyezze vissza.	No Access:	A lemezváltóban való beállítást követően DNPP (lemeznév előre beállított lejátszása) történt legalább 1-szeri előzetes lejátszás nélkül.
Error 77:	A berendezés valamilyen okból meghibásodott. ⇨ Nyomja le a berendezésen a visszaállító gombot. Ha nem tűnik el az "Error 77" kód, keresse fel a legközelebbi szervizt.	IN (Villogás)	A CD-lejátszó nem működik megfelelően. ⇨ Helyezze be újra a lemezt. Ha készülék nem adja ki a lemezt, vagy a kijelző megfelelően behelyezett lemezzel is tovább villog, kapcsolja ki a készüléket, és forduljon a legközelebbi szakszervizhez.
		Unsupported File:	Egy MP3/WMA fájl olyan formátumban került lejátszásra, mellyel ez a készülék nem kompatibilis. ⇨ ----
		Copy Protection:	Másolás-védett fájl került lejátszásra. ⇨ ----

Műszaki adatok

A műszaki adatok figyelmeztetés nélkül módosulhatnak.

FM tuner rész

Frekvenciartomány (50 kHz-s tér)
: 87,5 MHz – 108,0 MHz
Hasznos érzékenység (S/N = 26dB)
: 0,7 μ V/75 Ω
Zajérzékenység (S/N = 46dB)
: 1,6 μ V/75 Ω
Frekvenciagörbe ($\pm 3,0$ dB)
: 30 Hz – 15 kHz
Jel-zaj viszony (MONO)
: 65 dB
Szelektivitás (DIN) (± 400 kHz)
: ≥ 80 dB
Stereó elkülönítés (1 kHz)
: 35 dB

MW tuner rész

Frekvenciartomány (9 kHz-s tér)
: 531 kHz – 1611 kHz
Hasznos érzékenység (S/N = 20dB)
: 25 μ V

LW tuner rész

Frekvenciartomány
: 153 kHz – 281 kHz
Hasznos érzékenység (S/N = 20dB)
: 45 μ V

CD-lejátszó

Lézerdióda
: GaAlAs
Digitális szűrő (D/A)
: 8-szoros túlmintavételezés
D/A átalakító
: 1 Bit
Orsófordulatszám
: 1000 – 400 rpm (CLV 2-szer)
Nyávgógás és hangtorzulás
: A mérhető határérték alatt
Frekvenciagörbe (± 1 dB)
: 10 Hz – 20 kHz
Teljes harmonikus torzítás (1 kHz)
KDC-W6527SE: 0,008 %
KDC-W6527/ W657: 0,01 %
Jel-zaj viszony (1 kHz)
KDC-W6527SE: 110 dB
KDC-W6527/ W657: 105 dB
Dinamikatartomány
: 93 dB
Csatornaelkülönítés
: 96 dB

MP3 dekódolás
: MPEG-1/2 Audio Layer-3 kompatibilis
WMA dekódolás
: Windows Media Audio kompatibilis

Audio rész

Maximális, kimenő teljesítmény
: 50 W x 4
Kimenő teljesítmény (DIN 45324, +B=14,4V)
: 30 W x 4
Hanghatás
Mélyhang : 100 Hz ± 10 dB
Középszint : 1 kHz ± 10 dB
Magashang : 10 kHz ± 10 dB
Elő-kimenő szint/terhelés
(a lemez lejátszása közben)
: 2000 mV/10 k Ω
Elő-kimenő impedancia
: $\leq 600 \Omega$

Segédbemenet (KDC-W6527SE/ KDC-W6527)

Frekvenciagörbe (± 1 dB)
: 20 Hz – 20 kHz
Maximális bemeneti feszültség
: 1200 mV
Bemeneti impedancia
: 100 k Ω

Általános

Üzemi feszültség (11 –16V megengedhető)
: 14,4 V
Áramfogyasztás
: 10 A
Beszerelési méret (szélesség x magasság x mélység)
: 182 x 53 x 155 mm
Súly
: 1,4 kg