

KENWOOD

KDC-MP858 KDC-757

CD 接收機
使用説明書

KENWOOD CORPORATION



安全注意事項	3	CD/ MP3/ WMA/ 外部光盤控制特性	18
註	5	播放 CD 和 MP3/WMA	
關於播放 MP3/WMA 的注意事項	6	播放外部光盤	
關於 CD	8	快進和快退	
總體特性	9	音軌/檔案搜索	
電源		光盤搜索/檔案夾搜索	
選擇音源		直接音軌/檔案搜索	
音量		直接光盤搜索	
衰減器		音軌/檔案/光盤/檔案夾反復	
System Q		掃描播放	
音響控制		隨機播放	
揚聲器設定		換片機隨機播放	
顯示模式的切換		檔案夾選擇	
選擇上側文本顯示部分		文本/標題滾動	
選擇下側文本顯示部分		DNPP (Disc Name Preset Play)	
選擇電平錶顯示部分		選單系統	22
電台/光盤命名 (SNPS/DNPS)		選單系統	
輔助輸入顯示設定		保安代碼	
低音揚聲器輸出		按鍵音調	
面板角度調節		手動時鐘調節	
防盜面板		DSI (Disabled System Indicator)	
電話消音		可選照明	
調諧器/ TV 控制功能	16	調光器	
調諧模式		System Q 設定	
調諧		切換預輸出	
直接調諧		內置放大器消音設定	
電台預設記憶		雙區域系統	
自動記憶輸入		雙區域系統設定	
預設調諧		B.M.S. (Bass Management System)	
頻率間距設定		B.M.S. 頻率偏置	
電視調諧		CRSC (Clean Reception System Circuit)	
預設電視調諧		文本滾動	
		內置輔助輸入設定	
		CD 讀取設定	
		AMP 控制	
		遙控器的基本操作	26
		附件/安裝程序	28
		連接	29
		安裝	30
		拆卸方法	32
		故障檢修	33
		規格	36

安全注意事項

▲ 警告

為了防止受傷和火災，請遵守下列注意事項：

- 請將面板切實按入裝置直至鎖住為止，以免遇到碰撞等衝擊時飛出。
- 當延長點火線、蓄電池導線和接地導線時，請使用車輛用導線或 0.75mm² (AWG18) 以上的導線，以防止導線劣化和被覆面的損傷。
- 為了防止短路等事故，請勿將金屬物品（硬幣、工具等）掉落在裝置中。
- 萬一裝置冒煙或有異味時，請立即關閉電源，並與 KENWOOD 經銷商洽談。
- 請注意不要使手指夾在面板和裝置之間。
- 請不要使裝置掉落、或受到強烈碰撞。
由於本產品使用了玻璃零部件，如破碎將有造成受傷的危險。

▲ 注意

為了防止裝置發生故障，請遵守下列注意事項，**正確操作和使用**：

- 請以 ⊖ 接地線的 12V 電源向本裝置供電。
- 請勿打開頂部和底部的蓋子。
- 請勿將本裝置安裝在曝露於直射陽光、高溫或高濕、水可能飛濺的或有灰塵的地方。
- 請勿將拆下來的面板或面板保管盒存放在曝露於直射陽光、高溫或高濕、水可能飛濺的或有灰塵的地方。
- 為了防止劣化，請勿用手指觸摸裝置和面板的端子。
- 面板是精密組件，請勿使之受到強烈的碰撞。
- 更換保險絲時，請更換規定容量相同的保險絲，如使用不同容量的保險絲，可能會造成裝置的故障。
- 更換保險絲時，為了防止短路事故，請先拔下電源線束來再進行更換。
- 請注意不要使異物夾在面板和裝置之間。
- 不得對移動中的面板施加過度的外力，否則將發生損壞或故障。
- 不得對開放的面板施加過度的外力，或者放置物體，否則將發生損壞或故障。
- 安裝時，請務必使用所附的螺絲。如使用其他的螺絲，可能會造成裝置的故障。

安全注意事項

關於與本機連接的 CD 播放機/光盤換片機

本機可以連接於 1998 年或者以後製造的 KENWOOD 光盤換片機/CD 播放機。

有關可以連接的光盤換片機/CD 播放機的型號，請參照產品樣本，或者與當地的 KENWOOD 經銷商洽詢。

請注意，於 1997 年或者以前製造的 KENWOOD 光盤換片機/CD 播放機、以及由其他廠家製造的光盤換片機無法與本機連接。

連接不兼容的裝置可能造成損壞。

對於適用的 KENWOOD 光盤換片機/CD 播放機，請將 O-N 開關設定為 "N"。

根據所連接的裝置型號，可以使用的功能和能夠顯示的資訊將有所不同。



- 如不遵守上述注意事項，會造成本機、CD 換片機的故障。

LX 總線連接

LX AMP 和傳感器裝置不能同時連接。

每次祇能連接其中之一。

(如果同時連接，電源將無法接通。)

不能使用 8cm (3 英寸) CD

如果將 8cm (3 英寸) CD 配附件插入本裝置，附件會在裝置中脫落而造成故障。請勿使用 8cm (3 英寸) CD。

註

- 安裝有困難時，請與 KENWOOD 經銷商洽談。
- 如果本機發生誤運轉時，請先按下復位按鈕。如按下復位按鈕，裝置即復原為初始狀態。如果仍不能恢復正常時，請與 KENWOOD 經銷商洽談。
- 當光盤換片機發生誤運轉時，請按下復位按鈕。即復原為正常操作狀態。

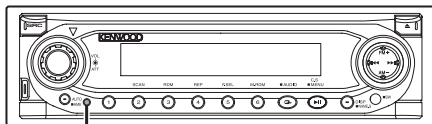

復位按鈕

- 當溫度低於 41°F (5°C) 時，LCD 顯示的字母將難以辨認。
- 出現在本說明書中的顯示屏幕和操作盤的插圖是用於更清楚地說明如何進行控制的說明例子，因此，出現在插圖中的顯示屏幕可能與實際出現在裝置上的顯示不同，並且有些顯示屏幕的插圖可能在實際操作中無法實現。

結露

因天寒冷使用取暖器等之後，有時裝置內部會結露（水滴）。在這種情況下，不能播放光盤，應將光盤取出，放置以去除露水。如果經過幾個小時仍不能正常運轉，請與 KENWOOD 經銷商洽談。

裝置的保養

如果本機的面板被弄髒，請使用硅布等乾燥的軟布擦拭清潔。

如果面板很髒，請蘸中性清潔劑擦拭污垢，然後擦去清潔劑。



- 對本機直接噴洒清潔劑將可能使得機械部件受到影響。使用硬質的布或者使用諸如稀釋劑或酒精等揮發性溶劑擦拭面板將劃傷表面或者將字符擦掉。

面板端子的保養

裝置或面板端子髒污時，請使用軟質抹布擦拭。

CD 槽的保養

CD 槽易於沾附灰塵，請經常清理。如在沾附灰塵的情況下插入 CD，會使 CD 受到損傷。

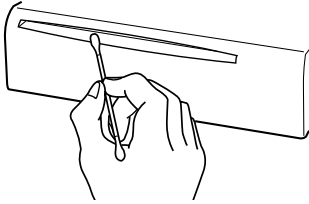

使用激光的產品標誌 (部分地區除外)

**CLASS 1
LASER PRODUCT**

貼附在機架或外盒上的標誌，是表示該產品使用了分類為 CLASS1 激光的標誌，表明本裝置利用了最弱級的激光束，並無向裝置外輻射的危險。

關於播放 MP3/WMA 的注意事項

KDC-MP858 可以播放 MP3 (MPEG 1 + 2 音頻層 3) /WMA 檔案，但是可以使用的記錄 MP3/WMA 檔案的媒體以及格式具有若干限制。記錄 MP3/WMA 檔案時，請注意以下事項。

可以使用的媒體

本機可以使用的記錄 MP3/WMA 檔案的媒體為 CD-ROM、CD-R 以及 CD-RW。

使用 CD-RW 時，請採用全格式化而不是快速格式化，避免發生故障。

可以使用的媒體格式

本機可以使用以下媒體格式。用於檔案和檔案夾名稱的最多字符數量 (包括定義符 "." 和 3 個擴展名字符) 標明在括號中。

- ISO 9660 1級 (12 字符)
- ISO 9660 2級 (31 字符)
- Joliet (64 字符; 最多可顯示 32 個字符)
- Romeo (128 字符; 最多可顯示 64 個字符)
- 長檔案名稱 (200 字符; 最多可顯示 64 個字符)
- 檔案夾名稱的最多字符數量: 64 (Joliet: 最多可顯示 32 個字符)

長檔案名稱格式允許顯示最多達 200 個字符。有關可顯示字符一覽表，請參照記錄軟體使用說明書以及以下的「輸入檔案名稱和檔案夾名稱」部分。

本機可以重新製作的媒體具有下列限制：

- 目錄的最多階層數量: 8
- 每個檔案夾的最多檔案數量: 255
- 檔案夾的最多數量: 50

使用除了上述以外的格式進行 MP3/WMA 記錄可能無法正常播放，並且其檔案名稱或者檔案夾名稱無法正確顯示。

MP3/WMA 編碼器和 CD 記錄器的設定

使用 WMA 編碼器將音頻資料壓縮成為 WMA 資料時，請按照以下設定。

- 傳送位元率為 MP3: 8 — 320 kbps
WMA: 48 — 192 kbps
- 取樣頻率
MP3: 8, 11.025, 12, 16, 22.05, 24, 32, 44.1, 48 kHz
WMA: 32, 44.1, 48 kHz

當使用 CD 記錄器記錄 MP3/WMA 至最大光盤容量時，請進行禁止追加的設定。當對空光盤一次記錄至最大容量時，請進行 "Disc at Once" 的設定。



- 如果使用 Windows Media Player 9 以上版本的部分功能，有時可能無法正常播放。

輸入 ID3 標籤

可顯示的 ID3 標籤為 ID3 的版本 1.x。有關字符代碼，請參照代碼表。

0	1	2	3	4	5	6	7	8	9	A	B	C	D	E	F		
0			0	@	P		p			■	■	■	A	D	a	d	
1			1	I	A	O	a	q		i	±	A	N	á	n		
2			2	B	R	b	r			c	²	A	O	á	ó		
3			#	3	C	S	c	s		£	³	A	O	á	ó		
4			\$	4	D	T	d	t		¢	⁴	A	O	á	ó		
5			%	5	E	U	e	u		¥	μ	A	O	á	ó		
6			&	6	F	V	f	v		!	¶	A	O	á	ó		
7			'	7	G	W	g	w		§	·	C	X	C	±		
8			(8	H	X	h	x		↓	†	E	O	é	ó		
9)	9	I	Y	i	y		©	!'	E	U	é	ú		
A			.	.	J	Z	j	z		ª	ª	E	U	é	ú		
B			+	+	K	[k	[«	»	E	U	é	ú		
C			<	<	L	\	l	\		¬	¼	I	U	i	ü		
D			=	=	M]	m]		®	½	I	Y	i	y		
E			>	>	N	^	n	^		©	¾	I	P	i	p		
F			?	?	O	_	o	_		■	■	■	l	I	B	i	y

輸入檔案名稱和檔案夾名稱

可以輸入和顯示的檔案名稱和檔案夾名稱僅限代碼表中的字符。如果輸入了一些其他字符，檔案名稱和檔案夾名稱將無法正確顯示。由於使用不同的 CD 記錄器，也可能均無法正確顯示。

本機僅能識別和播放具備 MP3/WMA 擴展名 (.MP3/.WMA) 的 MP3/WMA 檔案。



- 對於使用代碼表以外的字符輸入名稱的檔案，有時可能無法正常播放。

向媒體記錄檔案

放入了記錄有 MP3/WMA 資料的媒體時，本機將檢查該媒體內的所有檔案。因此，如果該媒體含有較多的檔案夾或者非 MP3/WMA 檔案，到開始播放 MP3/WMA 為止將花費較長的時間。

此外，當本機移動至下一個 MP3/WMA 檔案時，可能需要花費一些時間，或者檔案搜索以及檔案夾搜索可能無法順利完成。



播放這種媒體可能產生巨大噪音損壞揚聲器。

- 請不要試圖以附加 MP3/WMA 擴展名的方法播放非 MP3/WMA 檔案。
如果附加了 MP3/WMA 擴展名，本機將對於非 MP3/WMA 檔案錯誤地識別為 MP3/WMA 資料。
- 不得試圖播放含有非 MP3/WMA 檔案的媒體。

MP3/WMA 的播放順序

當選擇進行播放、檔案夾搜索、檔案搜索、或者檔案夾選擇時，檔案和檔案夾按照由 CD 記錄器記錄的順序存取。

因此，有時預期的播放順序與實際播放的順序不一致。

雖然根據 CD 記錄器而有所不同，但是可以向諸如 CD-R 的媒體使用以類似 "01" 至 "99" 的播放順序號碼開始的檔案名稱，或許能夠設定播放 MP3/WMA 的順序。

例如，具有下列檔案夾/檔案分層結構的媒體將按照如下所示的檔案夾搜索、檔案搜索或者檔案夾選擇進行。

媒體的檔案夾/檔案分層結構例

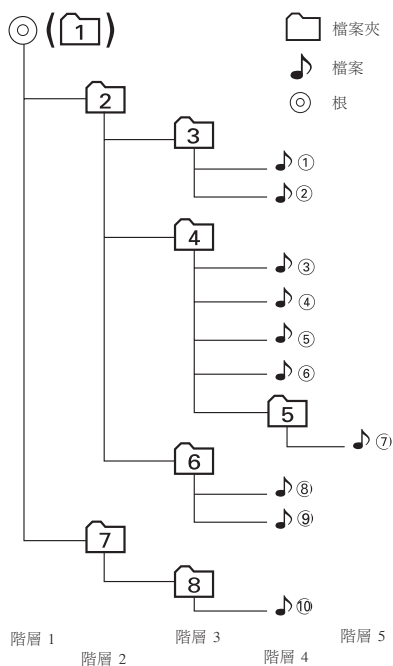

在當前播放檔案 ♪④、進行檔案搜索時…

按鈕的操作	(當前的檔案：♪④)
◀◀ 按鈕	檔案的開始 ♪④ → ♪③
▶▶ 按鈕	♪⑤ → ♪⑥

在當前播放檔案 ♪④、進行檔案夾搜索時…

按鈕的操作	(當前的檔案：📁)
AM 按鈕	📁3 → 📁2 → 📁1 → 📁8 ...
FM 按鈕	📁5 → 📁6 → 📁7 → 📁8 → 📁1 ...

在當前播放檔案 ♪④、選擇了檔案夾選擇來進行檔案夾之間移動時…

按鈕的操作	(當前的檔案：📁)
◀◀ 按鈕	📁3
▶▶ 按鈕	📁6
AM 按鈕	📁2
FM 按鈕	📁5

關於 CD

CD 的使用

- 手持 CD 時，請不要觸摸 CD 的記錄面。

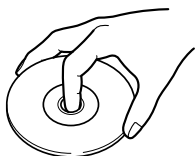

- CD-R 以及 CD-RW 與通常的音樂 CD 相比，是容易受到損傷的媒體。請在使用之前，閱讀在 CD-R 以及 CD-RW 包裝上等說明的注意事項。
- 請勿向 CD 粘貼膠帶等。並且請不要使用粘貼了膠帶的 CD。

使用新的 CD 時

當 CD 的中心孔以及外側圓周部位有 "毛刺" 時，請使用圓珠筆等將毛刺去除，然後再使用。

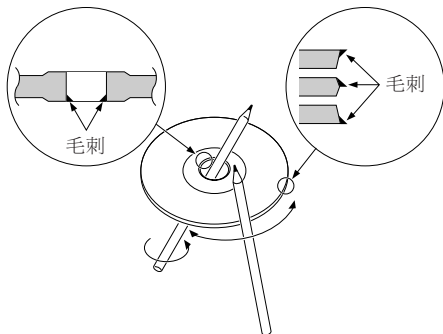

關於 CD 用附件

請不要使用光盤用附件。

CD 的保養

請從 CD 的中心向外側擦拭。

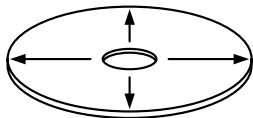



取出 CD 的方法

將 CD 從本機中取出時，請向水平方向拉出。

無法使用的 CD

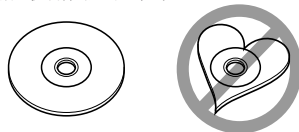
- 無法使用圓形以外的 CD。



- 無法使用記錄面著色的 CD 以及骯髒的 CD。
- 本機僅能夠播放具備下列標誌  的 CD。
- 對於沒有這些標誌的 CD，可能無法正常播放。
- 沒有進行過最終處理的 CD-R 以及 CD-RW 無法播放。（有關最終處理的詳細內容，請參照所使用的 CD-R/CD-RW 記錄器的使用說明書。）

CD 的保管

- 請勿將 CD 放置在日光直射之處（座位以及儀錶板上）等溫度較高的地方。
- 請將 CD 放入盒內保管。

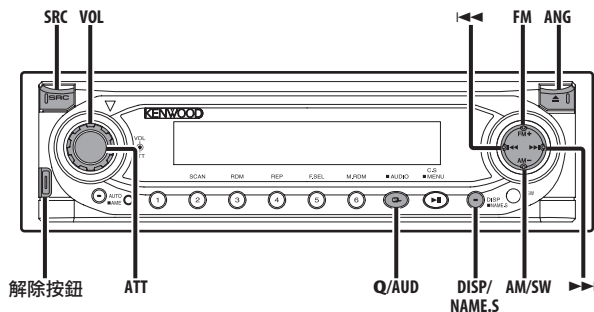

電源

接通電源

按下 [SRC] 按鈕。

切斷電源

按下 [SRC] 按鈕 1 秒鐘以上。

選擇音源

按下 [SRC] 按鈕。

所需的音源	顯示
調諧器	"TUNER"
CD	"CD"
外部光盤 (可選附件)	"CD CH"/"MD CH"
TV (可選附件)	"TV"
輔助輸入 (可選附件)	"AUX"
待機 (僅有照明模式)	"STANDBY"

音量

昇高音量

順時針旋轉 [VOL] 旋鈕。

降低音量

逆時針旋轉 [VOL] 旋鈕。

衰減器

快速降低音量。

按下 [ATT] 按鈕。

每次按下按鈕，衰減器切換成為接通或者切斷。接通時，顯示 "ATT ON"。

總體特性

System Q

對於不同形式的音樂，可以呼出最佳音響預設。

1 選擇需要設定的音源

按下 [SRC] 按鈕。

2 選擇音源型式

按下 [Q] 按鈕。

每次按下按鈕，音響設定進行切換。

音響設定	顯示
自然音樂	"Natural"
用戶記憶	"USER"
搖滾樂	"ROCK"
流行音樂	"POPS"
通俗音樂	"EASY"
頂尖 40	"TOP 40"
爵士樂	"JAZZ"



- 用戶記憶體：在 '音響控制' (第 10 頁) 設定的數值。
- 各個設定值隨 '揚聲器設定' (第 11 頁) 而改變。首先，通過揚聲器設定選擇揚聲器型式。

音響控制

1 選擇需要調節的音源

按下 [SRC] 按鈕。

2 進入音響控制模式

按下 [AUD] 按鈕 1 秒鐘以上。

顯示 "Audio Control"。

3 選擇需要調節的音響項目

按下 [FM] 或者 [AM] 按鈕。

每次按下按鈕，可調節的項目按照以下切換。

4 調節音響項目

按下 [◀◀] 或者 [▶▶] 按鈕。

調節項目	顯示	範圍
低音中心頻率	"Bass FRQ"	60/70/80/100 或者 150 Hz
低音音量	"Bass"	- 8 — +8
低音 Q 係數	"Bass Q"	1.00/1.25/1.50/2.00
低音擴展	"Bass EXT"	接通/切斷
中音中央頻率	"MID FRQ"	0.5/1.0/1.5/2.0 kHz
中音音量	"MID"	- 8 — +8
中音 Q 係數	"Middle Q"	1.0/2.0

高音中央頻率	"TRE FRQ"	10.0/12.5/15.0/17.5 kHz
高音音量	"TRE"	- 8 — +8
平衡	"Balance"	左側 15 — 右側 15
音量控制器	"Fader"	後側 15 — 前側 15
低音揚聲器音量*1	"SW Level"	- 15 — +15
前置/後置高通濾波器	"HPF"	通過/100/125/170 Hz
低音揚聲器低通濾波器*1	"LPF SW"	50/80/120/通過 Hz
音量偏置	"Volume Offset"	- 8 — ±0
響度	"Loudness"	接通/切斷



- 對應低音 Q 係數設定值，低音中央頻率中可以設定的頻率按照以下改變。

低音 Q 係數	低音中央頻率
1.00/1.25/1.50	60/70/80/100
2.00	60/70/80/150

- 當低音擴展設定為接通時，低音頻率響應擴展 20%。
- 音量偏置：對各個音源的音量可以進行與基本音量不同的設定。
- *1 當 '切換預輸出' (第 24 頁) 設定為 "SWPRE Sub-W" 時，可以控制該項目。

5 退出音響控制模式

按下 [AUD] 按鈕。

揚聲器設定

細調，使得在設定揚聲器型式時，能夠獲得最佳的 System Q 值。

1 進入待機

按下 [SRC] 按鈕。
選擇 "STANDBY" 顯示。

2 進入揚聲器設定模式

按下 [Q] 按鈕。
顯示 "Speaker Setting"。

3 選擇揚聲器型式

按下 [◀◀] 或者 [▶▶] 按鈕。
每次按下按鈕，設定按照以下切換。

揚聲器型式	顯示
切斷	"Speaker OFF"
對於 5 英寸和 4 英寸揚聲器	"Speaker 5/4inch."
對於 6 英寸和 6×9 英寸揚聲器	"Speaker 6*9/6inch"
對於 OEM 揚聲器	"Speaker O.E.M."

4 退出揚聲器設定模式

按下 [Q] 按鈕。

顯示模式的切換



切換顯示模式。

1 進入顯示控制模式

按下 [DISP] 按鈕。
顯示 "Display Control"。

2 選擇顯示模式

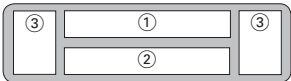
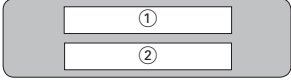
按下 [◀◀] 按鈕。
每次按下按鈕，顯示按照以下切換。

顯示模式	顯示
"Display Type A"	
"Display Type B"	
"Display Type C"	

- ① 上側文本顯示部分
- ② 下側文本顯示部分
- ③ 電平錶顯示部分
- ④ 示範



根據顯示模式的設定，可以選擇上側文本顯示部分、或者下側文本顯示部分、或者電平錶顯示部分顯示資訊。有關選擇方法，請參照以下內容。

	DisplayA	DisplayB	DisplayC
上側	第 12 頁	第 12 頁	—
下側	第 12 頁	第 12 頁	—
電平	第 13 頁	—	第 13 頁

3 退出顯示控制模式

按下 [DISP] 按鈕。

總體特性

選擇上側文本顯示部分

當顯示模式為 "Display Type A" 或者 "Display Type B" 時，可以選擇在上側文本顯示部分顯示資訊。

1 進入顯示控制模式

按下 [DISP] 按鈕。

顯示 "Display Control"。

2 按下 [FM] 按鈕。

每次按下按鈕，顯示按照以下切換。

調諧器音源

資訊	顯示
電台名稱	"BAND+ch+SNPS"
頻率	"BAND+ch+FREQ"

CD 和外部光盤音源

資訊	顯示
光盤標題 (僅限 KDC-MP858)	"Disc Title"
音軌標題 (僅限 KDC-MP858)	"Track Title"
音軌號碼 & 播放時間	"P-Time"
光盤名稱 (在 CD & CD 換片機音源)	"DNPS"

MP3/WMA 音源

資訊	顯示
歌曲標題 & 演員姓名	"Title/Artist"
歌曲集名稱 & 演員姓名	"Album/Artist"
檔案夾名稱	"Folder Name"
檔案名稱	"File Name"
音軌號碼 & 播放時間	"P-Time"



- 法顯示與下側文本顯示部分相同的資訊。
- 在待機時，上側部分始終顯示 "STANDBY"。
- 使用輔助輸入音源時，上側部分使用顯示 "AUX Name"。
- 在播放無光盤標題、音軌標題、歌曲標題、歌曲集名稱或者演員姓名的光盤時，如果選擇了光盤標題、音軌標題、歌曲標題 & 演員姓名、或者歌曲集名稱 & 演員姓名，將顯示音軌號碼和播放時間。

3 退出顯示控制模式

按下 [DISP] 按鈕。

選擇下側文本顯示部分

當顯示模式為 "Display Type A" 或者 "Display Type B" 時，可以選擇在下側文本顯示部分顯示資訊。

1 進入顯示控制模式

按下 [DISP] 按鈕。

顯示 "Display Control"。

2 按下 [AM] 按鈕。

每次按下按鈕，顯示按照以下切換。

調諧器音源

資訊	顯示
指示燈	"Indicator"
時鐘	"Clock"

CD 和外部光盤音源

資訊	顯示
指示燈	"Indicator"
時鐘	"Clock"
光盤標題 (僅限 KDC-MP858)	"Disc Title"
音軌標題 (僅限 KDC-MP858)	"Track Title"
光盤名稱 (在 CD & CD 換片機音源)	"DNPS"

MP3/WMA 音源

資訊	顯示
指示燈	"Indicator"
時鐘	"Clock"
歌曲標題 & 演員姓名	"Title/Artist"
歌曲集名稱 & 演員姓名	"Album/Artist"
檔案夾名稱	"Folder Name"
檔案名稱	"File Name"

STANDBY (待機) / 輔助輸入音源

資訊	顯示
指示燈	"Indicator"
時鐘	"Clock"



- 法顯示與上側文本顯示部分相同的資訊。
- 當選擇 "Display Type B" 作為顯示模式時，僅能夠選擇時鐘顯示的接通和切斷。
- 當在播放無光盤標題、音軌標題、歌曲標題 & 演員姓名或者歌曲集名稱 & 演員姓名的光盤時，如果選擇了光盤標題、音軌標題、歌曲標題、歌曲集名稱或者演員姓名，則顯示指示燈。
- 僅選擇 "選擇下側文本顯示部分" 的 "Indicator" 項目時，顯示在本說明書中說明的指示燈。如選擇 "Indicator" 以外的其他項目時，則不顯示指示燈。

3 退出顯示控制模式

按下 [DISP] 按鈕。

選擇電平錶顯示部分

在顯示模式為 "Display Type A" 或者 "Display Type C" 時，可以選擇在電平錶顯示部分顯示資訊。

1 進入顯示控制模式

按下 [DISP] 按鈕。

顯示 "Display Control"。

2 按下 [▶▶] 按鈕。

每次按下按鈕，左側圖形部分按照以下切換。

電平錶顯示部分

探照燈

交響樂

狙擊手

沉默

電平錶 A

電平錶 B

3 退出顯示控制模式

按下 [DISP] 按鈕。



- 當 '雙區域系統' (第 24 頁) 接通時，電平錶無法切換。

總體特性

電台/光盤命名 (SNPS/DNPS)

對電台或者 CD 附加標題。

1 接收/播放需要附加名稱的電台/光盤



- 請參照 '選擇上側文本顯示部分' (第 12 頁)，選擇 "DNPS" 或者 "SNPS" 顯示。如果不選擇 "DNPS" 或 "SNPS"，則無法對音源附加名稱。

2 進入名稱設置模式

按下 [NAME.S] 按鈕 2 秒鐘以上。
顯示 "Name Set"。

3 將光標移動到輸入字符的位置

按下 [◀◀] 或者 [▶▶] 按鈕。

4 選擇字符類型

按下 [▶▶] 按鈕。
每次按下按鈕，字符類型按照以下切換。

字符類型	顯示
大寫字母	"A"
小寫字母	"a"
數字和符號	"*"
特殊字符 (強調字符)	"á"

5 選擇字符

按下 [FM] 或者 [AM] 按鈕。



- 可以使用帶數字按鈕的遙控器輸入字符。
例：如果輸入 "DANCE"。

字符	按鈕	按下的次數
"D"	[3]	1
"A"	[2]	1
"N"	[6]	2
"C"	[2]	3
"E"	[3]	2

6 重複操作步驟 3 至步驟 5，輸入名稱。

7 退出名稱設定模式

按下 [NAME.S] 按鈕。



- 如果操作停止 10 秒鐘，則當時的名稱被記憶，並且名稱設定模式關閉。
- 記憶體號碼
 - 調諧：30 個電台
 - 內部 CD 播放機：10 片光盤
 - 外部 CD 換片機/播放機：根據 CD 換片機/播放機而有所不同。請參照 CD 換片機/播放機使用說明書。
- 使用與命名相同的操作方法可以更改電台/CD 的名稱。

輔助輸入顯示設定

選擇當該裝置切換到內部輔助輸入音源時的顯示。

1 選擇輔助輸入音源

按下 [SRC] 按鈕。
選擇 "AUX" 顯示。

2 進入輔助輸入顯示設定模式

按下 [DISP] 按鈕 2 秒鐘以上。
閃爍當前選擇的 AUX 名稱。

3 選擇輔助輸入顯示

按下 [◀◀] 或者 [▶▶] 按鈕。
每次按下按鈕，即按照以下顯示切換。

- "AUX"
- "TV"
- "VIDEO"
- "GAME"
- "PORTABLE"
- "DVD"

4 退出輔助輸入顯示設定模式

按下 [DISP] 按鈕。



- 如果操作停止 10 秒鐘，則選擇當時的名稱，並且輔助輸入顯示設定模式關閉。

低音揚聲器輸出

接通或切斷低音揚聲器輸出。

按下 [SW] 按鈕 1 秒鐘以上。
每次按下按鈕，低音揚聲器輸出切換成接通或切斷。
接通時，顯示 "Sub-W ON"。



- 當 '切換預輸出' (第 24 頁) 設定為 "SWPRE Sub-W" 時，可以控制本功能。

面板角度調節

按下 [ANG] 按鈕 1 秒鐘以上。



- 不得對面板施加過大的外力，否則可能損壞面板。

防盜面板

本機的面板可以拆下帶走，以便於防盜。

拆下面板

按下解除按鈕。
面板解除鎖定，允許拆下。

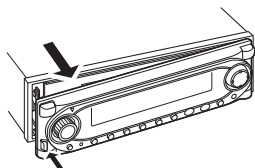

- 面板是精密的設備部件，可能由於震動和顛簸而損壞。因此，面板拆下後，應保存在專用的盒子中。
- 不得將面板或者保存面板的盒子暴露在直射的陽光下或者溫度過高或者濕度過高的環境。並且應避免過多的灰塵和可能濺到水。

重新安裝面板

1 將本機的軸對准面板上的凹處。

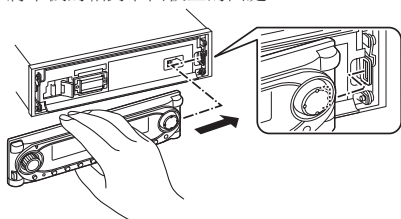

2 推入面板，直到卡住。
面板鎖定，可以使用本機。

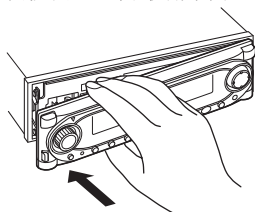

電話消音

當電話打入時，音響系統將自動消音。

當電話打入時

顯示 "CALL"。
音響系統暫停。

在打電話時播放音響

按下 [SRC] 按鈕。
"CALL" 顯示消失，音響系統恢復接通。

電話結束時

掛斷電話。
"CALL" 顯示消失，音響系統恢復接通。

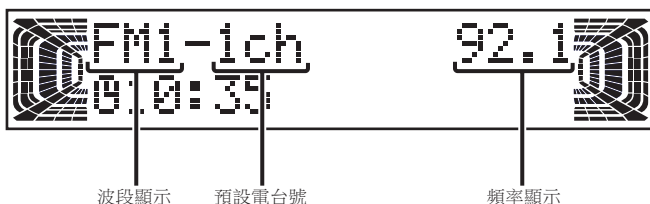
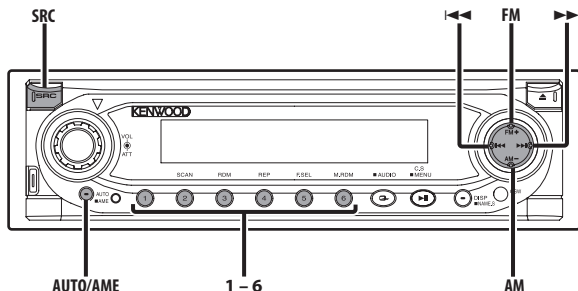

調諧模式

選擇調諧模式。

按下 [AUTO] 按鈕。
每次按下按鈕，調諧模式按照以下切換。

調諧模式	顯示	操作
自動搜索	"Auto 1"	自動搜索電台。
預設電台搜索	"Auto 2"	按照預設在記憶體中的電台順序搜索。
手動	"Manual"	通常的手動調諧控制。

調諧

選擇電台。

- 選擇調諧器音源**
按下 [SRC] 按鈕。
選擇 "TUNER" 顯示。
- 選擇波段**
按下 [FM] 或者 [AM] 按鈕。
每次按下 [FM] 按鈕，波段即在 FM1、FM2 和 FM3 之間切換。
- 上昇或者下降調諧波段**
按下 [◀◀] 或者 [▶▶] 按鈕。
 接收立體聲電台時，"ST" 指示燈點亮。

遙控器的功能

直接調諧

輸入頻率進行調諧。

- 選擇波段**
按下 [FM] 或者 [AM] 按鈕。

2 進入直接調諧模式

按下遙控器上的 [DIRECT] 按鈕。
顯示 " - - - "。

3 輸入頻率

按下遙控器上的數字按鈕。

例：

所需頻率	按鈕
92.1 MHz (FM)	[0], [9], [2], [1]
810 kHz (AM)	[0], [8], [1], [0]

取消直接調諧

按下遙控器上的 [DIRECT] 按鈕。

電台預設記憶

向記憶體輸入電台。

1 選擇波段

按下 [FM] 或者 [AM] 按鈕。

2 選擇向記憶體輸入的頻率

按下 [◀◀] 或者 [▶▶] 按鈕。

3 將頻率輸入記憶體

在 [1] — [6] 中按下需要的按鈕 2 秒鐘以上。
預設號碼顯示閃爍 1 次。

在每個波段上，[1] — [6] 按鈕分別可以記憶 1 個電台。

自動記憶輸入

將接收良好的電台自動輸入記憶體。

1 選擇自動記憶輸入的波段。

按下 [FM] 或者 [AM] 按鈕。

2 開啟自動記憶輸入

按下 [AME] 按鈕 2 秒鐘以上。

當向記憶體輸入了可以接收的 6 個電台時，自動記憶輸入關閉。

預設調諧

呼出記憶體中的電台。

1 選擇波段

按下 [FM] 或者 [AM] 按鈕。

2 呼出電台

在 [1] — [6] 中按下需要的按鈕。

頻率間距設定

改變調諧頻率間距。初始設定為 FM 波段 50 kHz，AM 波段 9 kHz。

1 切斷電源

按下 [SRC] 按鈕 1 秒鐘以上。

2 切換頻率間距

在按下 [1] 和 [5] 按鈕的同時，按下 [SRC] 按鈕。
頻率間隔改變到 FM 波段 200 kHz 和 AM 波段 10 kHz。



- 重複相同的操作，恢復到初始設定。
- 切換頻率間距時，在記憶體中的頻率被刪除。

LX BUS 電視的功能

電視調諧

可以選擇所連接的 LX BUS 電視（選購附件）的電視頻道。

該動作取決於所連接的 LX BUS 電視的設定。有關詳細內容，請參照 LX BUS 電視使用說明書。

1 選擇電視音源

按下 [SRC] 按鈕。
選擇 "TV" 顯示。

2 選擇電視波段和視頻輸入

按下 [FM] 按鈕。
每次按下 [FM] 按鈕，切換 TV 波段和視頻輸入。

3 選擇電視頻道

按下 [◀◀] 或者 [▶▶] 按鈕。

LX BUS 電視的功能

預設電視調諧

呼出記憶體中的電視頻道。

1 選擇電視波段

按下 [FM] 按鈕。

2 呼出電視頻道

在 [1] — [6] 中按下需要的按鈕。

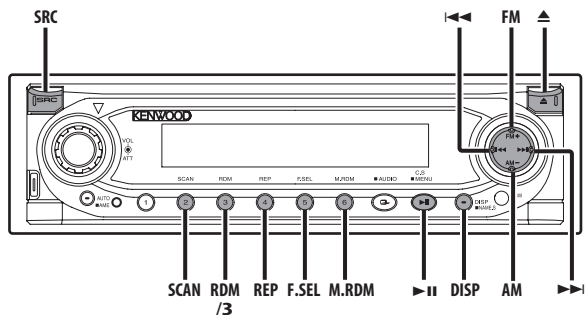

播放 CD 和 MP3/WMA

沒有插入光盤時

1 打開面板，插入光盤

按下 [▲] 按鈕。

2 插入光盤。



· 當面板滑動打開時，可能對操縱杆或者其他裝置造成影響。這時，應該在注意安全的前提下操作操縱杆，或者採取必要的措施，然後操作本機。



· 可以播放 MP3/WMA 的機型如下所示。

KDC-MP858

· 插入光盤時，“IN” 指示燈點亮。

插入光盤時

按下 [SRC] 按鈕。

選擇 “CD” 顯示。

暫停和播放

按下 [▶||] 按鈕。

每次按下按鈕，歌曲切換成為暫停或者播放。

彈出光盤

1 彈出光盤

按下 [▲] 按鈕。

2 將面板恢復到原先位置

按下 [▲] 按鈕。



· 無法播放 3 英寸 (8cm) 光盤。如果使用適配器並且插入本機將造成本機的損壞。



· 本機可以播放的 MP3/WMA 媒體為 CD-ROM、CD-R 和 CD-RW。

媒體的格式必須是 ISO 9660 Level 1、Level 2、Joliet 或者 Romeo。有關記錄 MP3/WMA 資料的方法和應遵守的注意事項，請參照 ‘關於播放 MP3/WMA 的注意事項’ (第 6 頁)。

在製作 MP3 媒體之前，請閱讀該部分的內容。

播放外部光盤

播放放置在與本機連接的可選附件光盤播放機中的光盤。

按下 [SRC] 按鈕。
選擇所需光盤播放機的顯示。
顯示例：

顯示	光盤播放機
"CD2"	CD 播放機
"CD CH"	CD 換片機
"MD CH"	MD 換片機

暫停和播放

按下 [▶||] 按鈕。
每次按下按鈕，切換成為暫停或者播放。



- 根據外接的光盤播放機，可使用的功能和可顯示的資訊有所不同。

快進和快退

快進

按住 [▶▶] 按鈕。
鬆開手指，在該處播放光盤。

快退

按住 [◀◀] 按鈕。
鬆開手指，在該處播放光盤。

音軌/檔案搜索

在光盤或者 MP3/WMA 檔案夾中選擇歌曲。

按下 [◀◀] 或者 [▶▶] 按鈕。

光盤換片機/MP3/WMA 的功能

光盤搜索/檔案夾搜索

選擇放入光盤換片機的光盤或者在 MP3/WMA 媒體中記錄的檔案夾。

按下 [FM] 或者 [AM] 按鈕。

遙控器的功能

直接音軌/檔案搜索

輸入音軌/檔案號碼，進行音軌/檔案搜索。

1 輸入音軌/檔案號碼

按下遙控器上的號碼按鈕。

2 進行音軌/檔案搜索

按下 [◀◀] 或者 [▶▶] 按鈕。

取消直接音軌/檔按搜索

按下 [▶||] 按鈕。

帶遙控器的光盤換片機的功能

直接光盤搜索

輸入光盤號碼，進行光盤搜索。

1 輸入光盤號碼

按下遙控器上的號碼按鈕。

2 進行光盤搜索

按下 [DISC+] 或者 [DISC-] 按鈕。

取消直接光盤搜索

按下 [▶||] 按鈕。

音軌/檔案/光盤/檔案夾反復

重複播放您所欣賞的光盤換片機或者 MP3/WMA 檔案夾中的歌曲、光盤。

按下 [REP] 按鈕。

每次按下按鈕，反復播放按照以下切換。

CD 和外部光盤音源

反復播放	顯示
音軌反復	"(Track) Repeat ON"
光盤反復 (在光盤換片機中)	"Disc Repeat ON"
切斷	"Repeat OFF"

MP3/WMA 音源

反復播放	顯示
檔案反復	"File Repeat ON"
檔案夾反復	"Folder Repeat ON"
切斷	"Repeat OFF"

掃描播放

播放您所欣賞的光盤或者 MP3/WMA 檔案夾中各首歌曲的最初部分，搜索您需要的歌曲。

1 開始掃描播放

按下 [SCAN] 按鈕。

顯示 "Scan ON"/ "Track Scan ON"。

2 當播放需要的歌曲時鬆開

按下 [SCAN] 按鈕。

隨機播放

按照隨機的順序，播放光盤中的所有歌曲。

按下 [RDM] 按鈕。

每次按下按鈕，隨機播放切換成為接通或者切斷。

接通時，顯示 "Random ON"。



- 按下 [▶▶] 按鈕時，開始下一首歌曲選擇。

光盤換片機的功能

換片機隨機播放

按照隨機的順序，播放光盤換片機中所有光盤的歌曲。

按下 [M.RDM] 按鈕。

每次按下按鈕，換片機隨機播放切換成為接通或者切斷。

接通時，顯示 "Magazine RDM ON"。



- 按下 [▶▶] 按鈕時，開始下一首歌曲選擇。

KDC-MP858 的功能
MP3/WMA 的功能

檔案夾選擇

盡快選擇你所欣賞的檔案夾。

1 進入檔案夾選擇模式

按下 [F.SEL] 按鈕。
顯示 "Select Mode"。
在選擇模式狀態下，檔案夾資訊顯示如下。



檔案夾號碼顯示
顯示屬於當前選擇的檔案夾的
檔案夾中的號碼。

2 選擇檔案夾等級

按下 [FM] 或者 [AM] 按鈕。
使用 [FM] 按鈕可向下移動 1 級，使用 [AM] 按鈕可向上移動 1 級。

在相同等級選擇檔案夾

按下 [◀◀] 或者 [▶▶] 按鈕。
使用 [◀◀] 可移動到前一個檔案夾，使用 [▶▶] 按鈕可移動到下一個檔案夾。

返回最高級

按下 [3] 按鈕。

3 決定播放的檔案夾

按下 [▶||] 按鈕。
檔案夾選擇模式解除，播放放在播放的檔案夾中的 MP3/WMA。



- 在檔案夾選擇模式中移動到其他檔案夾的方法與在檔案夾搜索模式中的方法不同。
有關詳細內容，請參照 '關於播放 MP3/WMA 的注意事項' (第 6 頁)。

取消檔案夾選擇模式

按下 [F.SEL] 按鈕。

文本/標題滾動

滾動顯示的 CD 文本或者 MD 標題。

按下 [DISP] 按鈕 1 秒鐘以上。

帶遙控器的光盤換片機的功能

DNPP (Disc Name Preset Play)

選擇放置在光盤換片機的 CD 的 DNPS 中顯示的 CD。

1 進入 DNPP 模式

按下遙控器上的 [DNPP] 按鈕。
顯示 "DNPP" 時，依次顯示 DNPS。

正向/逆向顯示

按下 [DISC-] 或者 [DISC+] 按鈕。

2 當顯示所需的光盤時

按下遙控器上的 [OK] 按鈕。
播放顯示的光盤。

取消 DNPP 模式

按下遙控器上的 [DNPP] 按鈕。

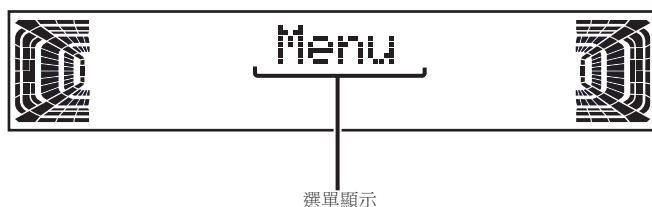
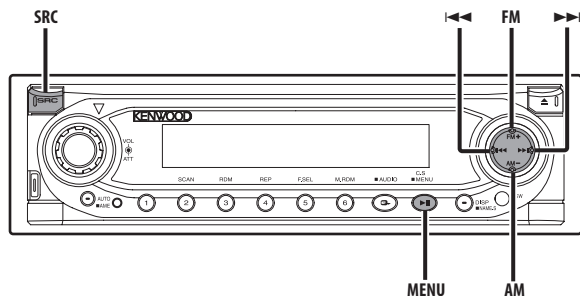

選單系統

設定在操作中發出的提示音等功能。
以下說明選單系統的基本操作方法。在基本操作方法說明之後，有選單項目和設定內容的參考資料。

1 進入選單模式

按下 [MENU] 按鈕 1 秒鐘以上。
顯示 "Menu"。

2 選擇選單項目

按下 [FM] 或者 [AM] 按鈕。
例：如果需要設定提示音，請選擇 "Beep" 顯示。

3 設定選單項目。

按下 [▶▶] 或者 [▶▶] 按鈕。
例：當選擇了 "Beep" 時，每次按下按鈕，即切換成為 "Beep ON" 或者 "Beep OFF"。如設定選單 1。
可以返回到步驟 2 繼續進行，設定其他項目。

4 退出選單模式

按下 [MENU] 按鈕。



- 當隨後其他適用於上述基本操作方法的項目顯示時，即進入該設定內容表。（通常在表中的最上層設定為初始設定。）

同時，對於不適用的說明（'手動時鐘調節' 等）依次進入。

待機模式

保安代碼

因為從汽車上取下時需要保安代碼的許可操作，使用保安代碼對本機進行特殊設定將有助於防盜。



- 保安代碼功能開啟後無法解除。
注意，您的保安代碼是填寫在本套文件中的 "Car Audio Passport" 中的 4 位數字。

1 進入待機狀態

按下 [SRC] 按鈕。
選擇 "STANDBY" 顯示。

2 進入選單模式

按下 [MENU] 按鈕 1 秒鐘以上。
顯示 "Menu"，並且顯示 "Security"。

3 進入保安代碼模式

按下 [◀◀] 或者 [▶▶] 按鈕 1 秒鐘以上。
顯示 "Enter"，並且顯示 "CODE"。

4 選擇輸入的數字

按下 [◀◀] 或者 [▶▶] 按鈕。

5 選擇保安代碼

按下 [FM] 或者 [AM] 按鈕。

6 重複操作步驟 4 和步驟 5，完成保安代碼。

7 確認保安代碼

按下 [▶▶] 按鈕 3 秒鐘以上。
顯示 "Re-Enter"，並且顯示 "CODE"。

8 進行步驟 4 至步驟 7 的操作，重新輸入保安代碼。

顯示 "Approved"。
保安代碼功能開啟。



- 如果需要輸入與保安代碼不同的代碼，則需要從步驟 4 重新開始操作。

當從電池電源拆下時，按下復位按鈕

1 接通電源。

2 進行步驟 4 至步驟 7 的操作，重新輸入保安代碼。

顯示 "Approved"。
本機可以使用。



- 如果輸入了錯誤代碼，則顯示 "Waiting"，並且產生如下所示的禁止輸入時間。
經過了禁止輸入時間之後，顯示 "CODE"，可以進行輸入。

錯誤代碼的輸入次數	禁止輸入時間
1	—
2	5 分鐘
3	1 小時
4	24 小時

按鍵音調

設定操作核對音（提示音）的接通/切斷。

顯示	設定
"Beep ON"	可以聽到提示音。
"Beep OFF"	取消提示音。

手動時鐘調節

1 選擇時鐘調節模式

按下 [FM] 或者 [AM] 按鈕。
選擇 "Clock ADJ" 顯示。

2 進入時鐘調節模式

按下 [◀◀] 或者 [▶▶] 按鈕 1 秒鐘以上。
時鐘顯示閃爍。

3 調節小時

按下 [FM] 或者 [AM] 按鈕。

調節分鐘

按下 [◀◀] 或者 [▶▶] 按鈕。

4 退出時鐘調節模式

按下 [MENU] 按鈕。

DSI (Disabled System Indicator)

面板拆下後，本機的紅色指示燈閃爍，對可能發生的偷盜發出警告。

顯示	設定
"DSI ON"	LED 閃爍。
"DSI OFF"	LED 切斷。

選單系統

可選照明

選擇按鈕照明顏色為綠色或者紅色。

顯示	設定
"Button Red"	照明顏色為紅色。
"Button Green"	照明顏色為綠色。

調光器

當汽車的燈光開關接通時，自動調節本機的顯示。

顯示	設定
"Dimmer ON"	顯示暗淡。
"Dimmer OFF"	顯示不暗淡。

System Q 設定

設定是否在音響控制中顯示 System Q 係數（低音中央頻率、低音 Q 係數、低音擴展、中音中央頻率、中音 Q 係數、以及高音中央頻率）。

顯示	設定
"System Q ON"	顯示 System Q 係數。
"System Q OFF"	不顯示 System Q 係數。

待機模式

切換預輸出

在後側和低音揚聲器之間切換預輸出。（低音揚聲器時，輸出無衰減控制效果的輸出。）

顯示	設定
"SWPRE Rear"	後側預輸出。
"SWPRE Sub-W"	低音揚聲器預輸出。

待機模式

內置放大器消音設定

切換內置放大器消音控制的接通和切斷。接通該控制可提高預輸出音質。

顯示	設定
"AMP Mute OFF"	開啟內置放大器。
"AMP Mute ON"	關閉內置放大器。

外部光盤、輔助輸入音源

雙區域系統

使得前側通道的音響區別於後側通道。

顯示	設定
"Zone 2 OFF"	前側通道與後側通道為相同的音源。
"Zone 2 ON"	前側通道與後側通道為不同的音源。



- 當雙區域系統接通時，音響控制等音響效果僅對於內部音源有效。
- 設定雙區域系統為接通時，如果低音揚聲器預輸出接通，低音揚聲器預輸出的音響無法輸出。
- 當選擇了 VZ-7000P/N（選購附件）作為音源時，如果雙區域系統接通，VZ-7000P/N 的音響無法輸出。

當雙區域系統切斷時

雙區域系統設定

設定雙區域系統的前側通道和後側通道的音響。

顯示	設定
"Zone 2 Rear"	前側是本機的內部音源，後側是所選擇的音源。
"Zone 2 Front"	後側是本機的內部音源，前側是所選擇的音源。

B.M.S. (Bass Management System)

使用主機裝置調整外部放大器的低音提昇等級。

顯示	設定
"AMP Bass Flat"	低音提昇等級為平坦。
"AMP Bass +6"	低音提昇等級為低 (+6dB)。
"AMP Bass +12"	低音提昇等級為中等 (+12dB)。
"AMP Bass +18"	低音提昇等級為高 (+18dB)。



- 有關可以由本機控制的功率放大器，請參照樣本或者使用說明書。
- 有的放大器型號可以設定為從平坦至 +18dB，有的型號可以設定為從平坦至 +12dB。當連接了祇能設定至 +12dB 的放大器時，即使選擇了 "AMP Bass +18"，放大器也無法正常運行。

B.M.S. 頻率偏置

設定由 B.M.S. 提昇的中央頻率。

顯示	設定
"AMP FREQ Normal"	使用正常的中央頻率提昇。
"AMP FREQ Low"	下降正常中央頻率 20%。

FM 接收

CRSC (Clean Reception System Circuit)

當收聽 FM 電台時，臨時將接收從立體聲切換到單聲道，以減少多路噪音。

顯示	設定
"CRSC ON"	CRSC 接通。
"CRSC OFF"	CRSC 切斷。



- 當 CRSC 接通時，強電場（例如電力電纜）可能引起音質的不穩定。這時，應將其切斷。

文本滾動

設定顯示的文本滾動。

顯示	設定
"Scroll Auto"	重複滾動。
"Scroll Manual"	當顯示更換時滾動。



- 文本滾動如下所示。
 - CD 文本
 - 檔案夾名稱/檔案名稱/歌曲標題/音源姓名/歌曲集名稱
 - MD 標題

內置輔助輸入設定

設定內置輔助輸入功能。

顯示	設定
"AUX OFF"	選擇音源時不出現輔助輸入。
"AUX ON"	選擇音源時出現輔助輸入。

KDC-MP858 的功能
待機模式

CD 讀取設定

當在播放特殊格式的 CD 時，可以使用本設定進行強制播放。

顯示	設定
"CD Read 1"	播放 CD 以及 MP3/WMA。
"CD Read 2"	強制播放 CD。



- 如果設定為 "CD Read 2"，則無法播放 MP3/WMA。
即使使用 "CD Read 2" 模式，某些音樂 CD 也無法播放。

當連接 LX AMP 裝置時

AMP 控制

可以控制與本機連接的 LX AMP。

1 選擇 AMP 控制模式

按下 [FM] 或者 [AM] 按鈕。
選擇 "AMP Control" 顯示。

2 進入 AMP 控制模式

按下 [◀◀] 或者 [▶▶] 按鈕 1 秒鐘以上。

3 選擇需要調節的 AMP 控制項目

按下 [FM] 或者 [AM] 按鈕。



- 有關 AMP 控制項目的詳細內容，請參照 LX AMP 的隨機使用說明書。

4 調節 AMP 控制項目

按下 [◀◀] 或者 [▶▶] 按鈕。

5 退出 AMP 控制模式

按下 [MENU] 按鈕。



- 在待機模式時，無法使用 LX AMP 控制。

遙控器的基本操作

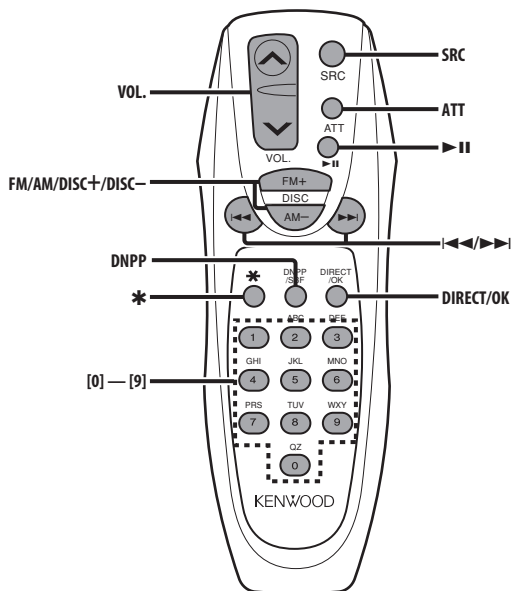

安裝和更換電池

使用兩節 "AA" 電池。
按圖示按住蓋使之滑動。
按照電池盒內的圖示，對准正極和負極插入電池。

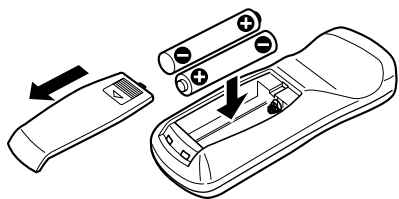

▲ 警告

· 將未使用的電池遠離兒童保存。如果萬一吞咽了電池，應立即與醫生聯繫。



· 不得將遙控器放在諸如儀錶板上側等較熱的位置。

基本操作

[VOL.] 按鈕

調節音量。

[SRC] 按鈕

每次按下按鈕，音源進行切換。
有關音源的切換順序，請參照 '選擇音源' (第 9 頁)。

[ATT] 按鈕

快速降低音量。
再次按下時，恢復到前一等級。

[*] 按鈕

調節面板角度。

調諧器音源

[FM]/ [AM] 按鈕

選擇波段。

每次按下 [FM] 按鈕，波段即在 FM1、FM2 和 FM3 之間切換。

[◀◀]/ [▶▶] 按鈕

向上或者向下調諧波段。

[0] — [9] 按鈕

按下按鈕 [1] — [6] 呼出預設電台。

[DIRECT]/ [OK] 按鈕

進入或者取消 '直接調諧' (第 16 頁) 模式。

光盤音源

[◀◀]/ [▶▶] 按鈕

音軌/檔案的快進和快退。

[DISC-]/ [DISC+] 按鈕

光盤/檔案夾的快進和快退。

[▶||] 按鈕

每次按下按鈕，歌曲暫停或者播放。

[DNPP] 按鈕

進入或者取消 'DNPP (Disc Name Preset Play)' (第 21 頁) 模式。

[0] — [9] 按鈕

在 '直接音軌/檔案搜索' (第 19 頁) 和 '直接光盤搜索' (第 19 頁) 時，輸入音軌/檔案/光盤號碼。

附件

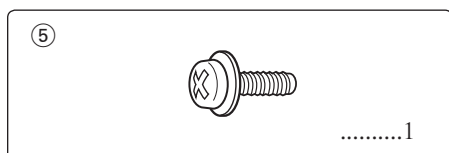
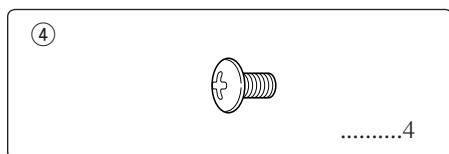
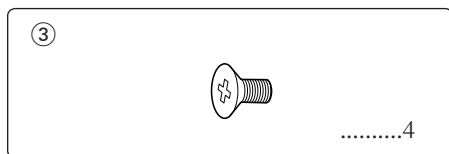
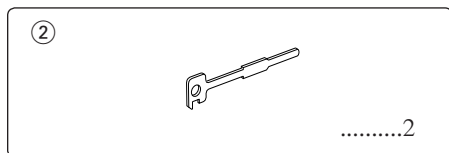
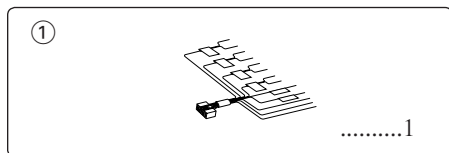

安裝程序

1. 為了防止短路事故，請拔下點火開關鑰匙，取下蓄電池的 ⊖ 極端子。
2. 連接各裝置的輸入和輸出導線。
3. 連接電線束的揚聲器導線。
4. 按照接地導線、蓄電池導線和點火導線的順序連接電線束。
5. 將電線束的連接器連接到裝置上。
6. 將裝置安裝到汽車中。
7. 連接步驟 1 所卸下的蓄電池 ⊖ 極端子。
8. 按下復位按鈕。

▲警告

點火導線（紅色）、蓄電池導線（黃色）如果接觸汽車的底盤（接地），會引起短路，導致火災，因此請連通過過汽車保險絲盒的電源。



- 如果汽車的點火沒有 ACC 位置時，請以點火開關鑰匙將點火導線連接在可 ON/OFF 的電源上。將點火導線連接到與蓄電池導線同時供給一般電壓的電源時，蓄電池將會出現過負荷現象。
- 儀表板有蓋子時，請認真安裝，使擋板關閉操作時不要碰撞蓋子。
- 保險絲燒斷時，應檢查導線等有無短路，然後更換規定容量相同的保險絲。
- 部分光盤換片機需要連接用軟線。另外，為了防止短路事故，請不要拆卸附在未連接的導線和端子上的外罩。
- 請將揚聲器導線分別連接相應的揚聲器端子上。共用揚聲器負極導線、或接地導線接觸汽車金屬部位等，都有可造成裝置的故障。
- 系統僅連接兩個揚聲器時，請切實將兩極的連接器都僅連接在前置輸出或後置輸出的其中一面。請不要採取將在揚聲器的 ⊕ 連接器連接前置輸出、將 ⊖ 連接器連接後置輸出那樣的方式。
- 安裝結束後，請確認汽車制動器燈、方向指示燈和刮水器是否正常動作。
- 本機安裝角度為 30 度以下為宜。

連接

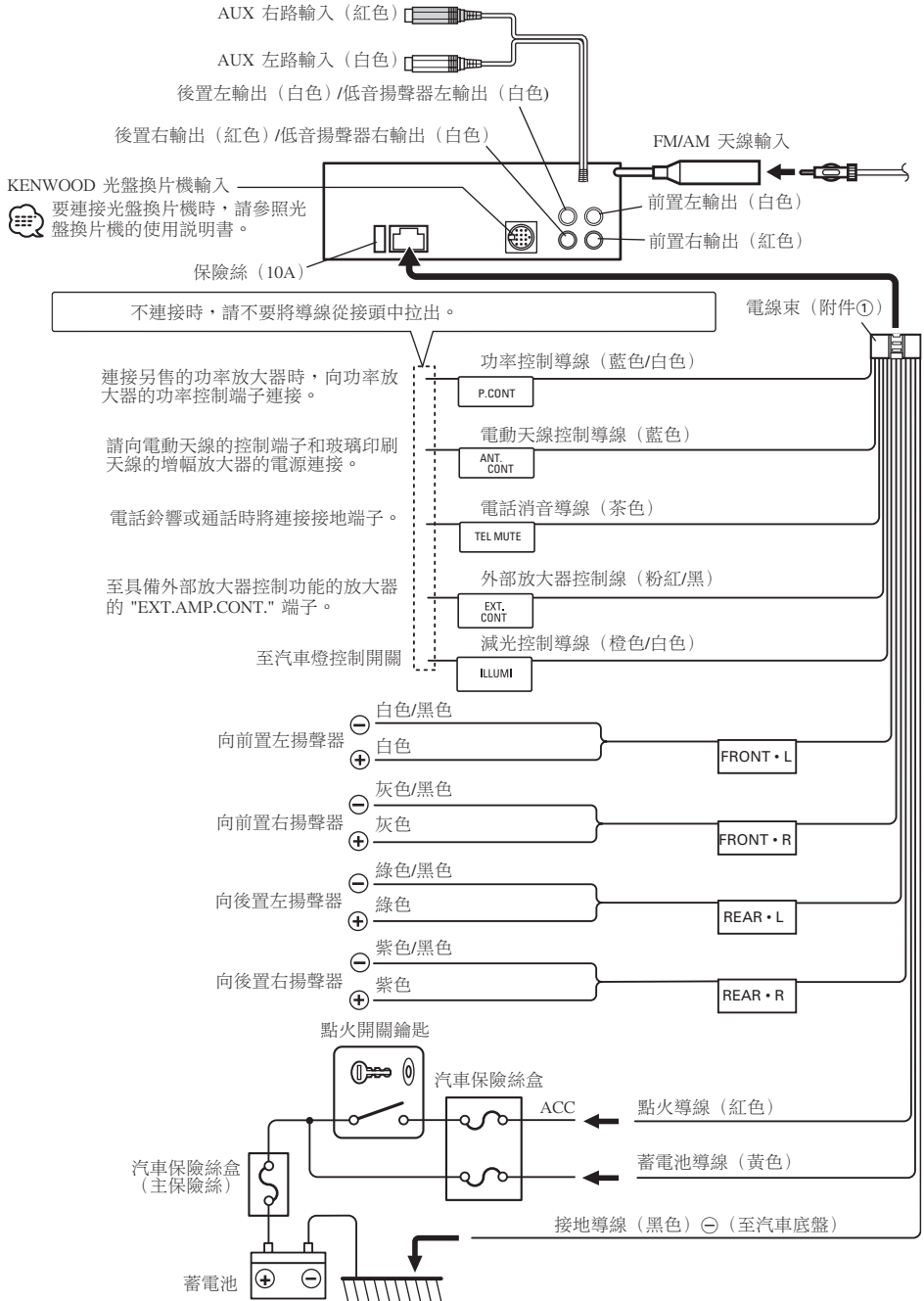

不是日本汽車

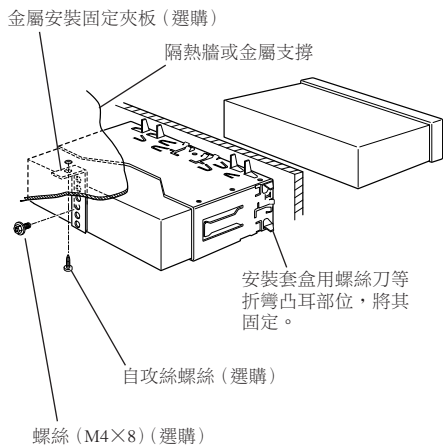

- 請切實固定裝置。如安裝不緊固，會造成跑音等故障。

日本汽車

- 請參照 '硬橡膠框的拆卸方法' (第 32 頁) 拆卸硬橡膠框。
- 使用適合的螺絲 (附件)，固定在與汽車托架相合的孔內 (一邊兩處)。

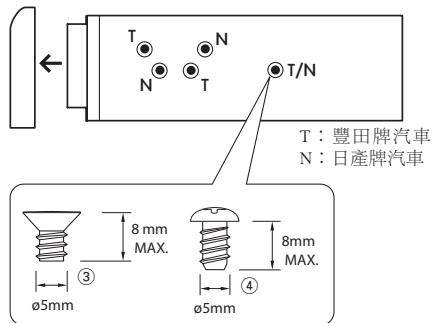

附件 ③...日產牌汽車

附件 ④...豐田牌汽車



- 安裝時請務必使用所附的螺絲。使用附件以外的螺絲，可能會造成本裝置的故障。
- 請勿使用緊固力過強的電動螺絲刀等，以免底盤破損。

面板固定螺絲的使用方法

不卸下面板而固定裝置時，請將所附的緊固螺絲安裝在下圖的螺絲孔內。

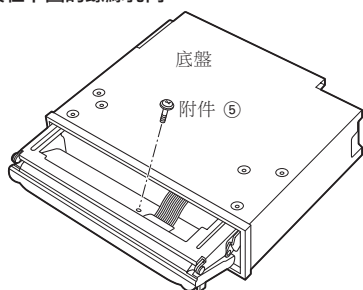

- 不得將螺絲插入規定以外的其他孔內。如果將螺絲旋入其他孔，將可能接觸本機內部的機械部件，導致損壞。

拆卸方法

硬橡膠框的拆卸方法

- 1 拉出可拆工具的凸耳，拆下上側的兩處鎖定裝置。
按圖示要領將框向上抬，再向前拉動。

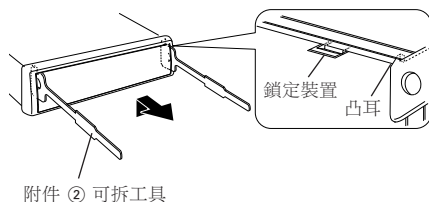

- 2 將上側拆下後，拆下下側的兩處位置。

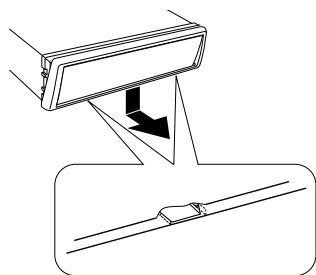

- 框架可以按照同樣方法從下側開始拆下。

拆卸方法

- 1 請參照 '硬橡膠框的拆卸方法' (第 32 頁) 拆卸硬橡膠框。
- 2 卸下背面板附有的墊圈螺絲 (M4×8mm)。
- 3 將可拆工具深深插入裝置的槽內。

螺絲 (M4×8) (選購)

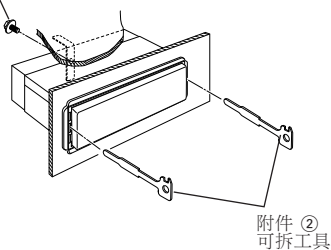

- 4 將可拆工具向下降，靠近內側，將裝置拉出到中途。

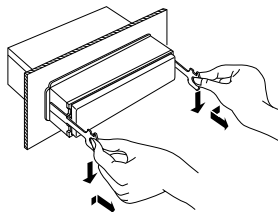

- 安裝時請注意不要被可拆工具的凸耳碰傷。

- 5 用手托住裝置拉出，以免掉落。

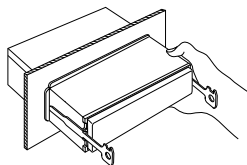

故障檢修

有時被認為是故障的現象，其實是因微小的操作或配線失誤而造成。在要求維修之前，請參照下表稍事檢查為盼。

共同

? 電源不通。

- ✓ 保險絲燒斷。
 - ☞ 確認導線等有無短路之後，更換規定容量相同的保險絲。
- ✓ 揚聲器導線與汽車底盤等接觸。
 - ☞ 正確連接導線、或對揚聲器導線妥善絕緣，然後按下復位按鈕。

? 有一種音源無法切換。

- ✓ 沒有插入媒體。
 - ☞ 設置您希望欣賞的媒體。如果本機中沒有媒體，則無法切換到各個音源。
- ✓ 沒有連接換片機。
 - ☞ 連接換片機。如果換片機沒有與本機的輸入端子連接，則無法切換到外部光盤音源。

? 點火開關置於OFF時，存儲內容消失。

- ✓ 沒有正確連接蓄電池導線及點火導線。
 - ☞ 參照 '連接'，正確連接。

? 響度功能無效。

- ✓ 使用了低音揚聲器預輸出。
 - ☞ 低音揚聲器預輸出無響度功能。

? TEL消音功能無效。

- ✓ 沒有正確連接TEL消音導線。
 - ☞ 參照 '連接'，正確連接。

? 未連接 TEL 消音導線，TEL 消音功能卻有。

- ✓ TEL 消音導線接觸汽車的金屬部位。
 - ☞ 將 TEL 消音導線與汽車金屬部位分開。

? 即使接通響度，高音也沒有被補償。

- ✓ 選擇了調諧器音源。
 - ☞ 使用調諧器音源時，沒有對高音補償。

? 無聲或小聲。

- ✓ 音量控制器或者平衡調節設定在一端。
 - ☞ 將音量控制器或者平衡調節設定在中央位置。
- ✓ 輸入/輸出導線或電線束沒有正確連接。
 - ☞ 正確連接輸入/輸出導線或者電線束。參照 '連接'，正確進行連接。
- ✓ 音量偏置值過低。
 - ☞ 請參照 '音響控制' (第 10 頁) 部分的內容，提高音量偏置。
- ✓ '內置放大器消音設定' (第 24 頁) 接通。
 - ☞ 設定為切斷。

? 音質差 (失真)。

- ✓ 揚聲器導線被汽車兩側的螺絲壓住。
 - ☞ 檢查揚聲器導線。
- ✓ 揚聲器導線被共用。
 - ☞ 將揚聲器輸出端子分別連接在各揚聲器端子上。

? 無觸摸音。

- ✓ 使用了預輸出插孔。
 - ☞ 無法從預輸出插孔輸出觸摸音。

? 調光功能無效。

- ✓ 沒有正確連接調光器導線。
 - ☞ 檢查調光器導線。

調諧器音源

? 收音機接收品質差。

- ✓ 沒有伸展汽車天線。
 - ☞ 伸展天線。
- ✓ 沒有連接天線控制導線。
 - ☞ 參照 '連接'，正確連接。

? 使用直接調諧 (Direct Access Tuning) 功能無法輸入所需頻率。

- ✓ 輸入了無法接收的電台。
 - ☞ 輸入可以接收的電台。
- ✓ 您試圖以 0.01 MHz 的單位輸入頻率。
 - ☞ 在 FM 波段可以指定的單位為 0.1 MHz。

光盤音源

? 顯示 "AUX EXT"，但無法進入外部光盤控制模式。

- ✓ 連接了不兼容的換片機。
 - ☞ 請使用在 '安全注意事項' 的 '關於與本機連接的 CD 播放機/光盤換片機' (第 4 頁) 訊息部分說明的光盤換片機。

? 不播放指定光盤，而播放其他光盤。

- ✓ 指定光盤異常髒污。
 - ☞ 請進行光盤清理。
- ✓ 指定光盤號與光盤的放入位置不同。
 - ☞ 排出光盤盒，確認指定光盤號。
- ✓ 光盤有較大損傷。
 - ☞ 請使用其他光盤。

? 光盤裝入後立即退出。

- ✓ 光盤過於髒污。
 - ☞ 參照 '關於 CD' (第 8 頁) 的清潔 CD 部分的内容，對 CD 進行清潔。

? 無法取出光盤。

- ✓ 由於切斷汽車 ACC 開關的時間已經超過了 10 分鐘。
 - ☞ 光盤祇能在切斷汽車 ACC 開關後的 10 分鐘之內取出。如果超過了 10 分鐘，請再次接通 ACC 開關，然後按下彈出按鈕。

? 無法放入光盤。

- ✓ 已經放入了其他光盤。
 - ☞ 按下 [▲] 按鈕，取出光盤。

? 無法完成直接搜索。

- ✓ 其他功能接通。
 - ☞ 將隨機播放或者其他功能切斷。

? 音軌搜索功能無法工作。

- ✓ 關於光盤/檔案夾的第一首或者最後一首樂曲。
 - ☞ 對於各光盤/檔案夾，無法在反方向進行第一首樂曲的音軌搜索，並且無法在正方向進行最後一首樂曲的音軌搜索。

MP3/WMA 音源

? 無法播放 MP3/WMA。

- ✓ 媒體擦傷或者骯髒。
 - ☞ 參照 '關於 CD' (第 8 頁) 的清潔 CD 部分的内容，對媒體進行清潔。

? 播放 MP3/WMA 時發生跑音。

- ✓ 媒體擦傷或者骯髒。
 - ☞ 參照 '關於 CD' (第 8 頁) 的清潔 CD 部分的内容，對媒體進行清潔。
- ✓ 錄音條件不良。
 - ☞ 重新錄音，或者使用其他媒體。

? MP3/WMA 音軌時間無法正確顯示。

- ✓ ---
 - ☞ 根據 MP3/WMA 的錄音條件，有時無法正常顯示。

發生了下述情況時，請與就近的服務中心聯繫：

即使連接了換片機，但換片模式無法接通，並且在換片機模式狀態下顯示 "AUX EXT"。

下列資訊表示系統的狀態。

Eject:	光盤盒未放入換片機內。光盤盒未完全放入。 ✦ 請將光盤盒切實放入。 本機中沒有 CD。 ✦ 放入 CD。
No Disc:	光盤盒沒有光盤。 ✦ 請將光盤放光盤盒內。
TOC Error:	光盤盒沒有光盤。 ✦ 請將光盤放光盤盒內。 光盤過於髒污。光盤異常髒污。光盤裝入方向不對（反面）。光盤上擦傷多。 ✦ 將光盤弄乾淨，正確裝入。
Error 05:	光盤裝入方向不對（反面）。 ✦ 正確裝入光盤。
Blank Disc:	MD 無錄音內容。
No Track Disc:	MD 上雖無存儲音軌內容，但有光盤名。
Error 15:	播放了沒有記錄本機可以播放的資料媒体。 ✦ 使用記錄中有本機可以播放的資料媒体。
No Music Data:	播放了沒有記錄本機可以播放的資料媒体。 ✦ 使用記錄中有本機可以播放的資料媒体。 祇有用於畫像下載的檔案記錄在 CD-R/CD-RW 中。
No Panel:	與本機連接的從屬裝置的面板被卸掉。 ✦ 重新裝好。
Error 77:	因故不能正常運轉。 ✦ 按下本機的復位按鈕。如 "Error 77" 顯示仍不消失時，請與附近的服務中心洽談。
Mecha Error:	光盤盒發生了故障。或者本機由於某種原因發生了故障。 ✦ 檢查光盤盒。然後按本機的復位按鈕。如 "Mecha Error" 顯示仍不消失時，請與附近的服務中心洽談。
Error 99:	因故不能正常運轉。 ✦ 按下本機的復位按鈕。如 "Error 99" 顯示仍不消失時，請與附近的服務中心洽談。

Hold Error:	由於光盤自動換片機內部溫度達 60°C 以上，保護線路開始運轉。 ✦ 降低光盤自動換片機安裝處的溫度。溫度下降後，光盤自動換片機即開始播放。
No Name:	在重新播放不具備 ID3 標籤的 MP3/WMA 檔案時，試圖顯示 ID3 標籤。
No Text:	在接收沒有傳送文本資料的電台時，試圖顯示電台文本。
Load:	CD 換片機更換光盤時。
Reading:	本機正在讀取光盤上的資料。
No Access:	設定了 CD 換片機後，在一次也沒有播放的狀態下進行了 DNPP 操作。
IN (閃爍) :	CD 播放部分沒有正常運行。 ✦ 重新插入 CD。如果 CD 無法彈出、或者即使正確地重新插入 CD 也依然閃爍，請切斷電源，與附近的服務中心洽談。
Unsupported File:	播放的 MP3/WMA 格式本機無法使用。 ✦ ----
Copy Protection:	播放了防止複製的檔案。 ✦ ----

規格

規格可能會變更，恕不另行通知。

調頻調諧器部

- 頻率範圍
 - (50 kHz 間隔) : 87.5 MHz — 108.0 MHz
 - (200 kHz 間隔) : 87.9 MHz — 107.9 MHz
- 可用靈敏度 (S/N = 30dB)
 - : 9.3dBf (0.8 μ V /75 Ω)
- 靜噪靈敏度 (S/N = 50dB)
 - : 15.2dBf (1.6 μ V /75 Ω)
- 頻率響應 (\pm 3.0 dB)
 - : 30 Hz — 15 kHz
- 信噪比 (單聲道)
 - : 70 dB
- 選擇性 (\pm 400 kHz)
 - : \geq 80 dB
- 立體聲分隔度 (1 kHz)
 - : 40 dB

調幅調諧器部

- 頻率範圍
 - (9 kHz 間隔) : 531 kHz — 1611 kHz
 - (10 kHz 間隔) : 530 kHz — 1700 kHz
- 可用靈敏度 (S/N = 20dB)
 - : 28 dB μ (25 μ V)

CD 播放機部

- 激光二極管
 - : GaAlAs
- 數字濾波器 (數/模)
 - : 8倍取樣
- 數/模轉換器
 - : 1 Bit
- 心軸速度
 - : 1000 — 400 rpm (CLV 2倍)
- 抖晃度
 - : 無法測量極限
- 頻率響應 (\pm 1 dB)
 - : 10 Hz — 20 kHz
- 總諧波失真 (1 kHz)
 - : 0.01 %
- 信噪比 (1 kHz)
 - : 105 dB
- 動態範圍
 - : 93 dB
- 通道分離
 - : 96 dB
- MP3 解碼 (KDC-MP858)
 - : MPEG-1/2 Audio Layer-3 標準
- WMA 解碼 (KDC-MP858)
 - : Windows Media Audio 標準

音頻部

- 最大輸出功率
 - : 50 W \times 4
- 全帶寬功率 (THD 1 %以下)
 - : 22 W \times 4
- 音調
 - 低音 : 100 Hz \pm 10 dB
 - 中音 : 1 kHz \pm 10 dB
 - 高音 : 10 kHz \pm 10 dB
- 預輸出電模平/負載 (在光盤播放中)
 - : 2000 mV/10 k Ω
- 預輸出阻抗
 - : \leq 600 Ω

輔助輸入

- 頻率響應 (\pm 1 dB)
 - : 20 Hz — 20 kHz
- 最大輸入電壓
 - : 1200 mV
- 輸入阻抗
 - : 100 k Ω

共同

- 工作電壓 (允許11 - 16 V)
 - : 14.4 V
- 電流消耗
 - : 10 A
- 安裝尺寸 (寬 \times 高 \times 深)
 - : 182 \times 53 \times 155 mm
- 重量
 - : 1.4 kg