

KENWOOD

DDX7025BT
DDX7055BT
DDX5025DAB

DDX5025BT
DDX5055BT

MONITOR CON RECEPTOR DE DVD
MANUAL DE INSTRUCCIONES

JVCKENWOOD Corporation



CONTENIDO

ANTES DEL USO	2	BLUETOOTH	30
Cómo repositionar su unidad.....	3	AJUSTES	38
CONFIGURACIONES INICIALES	4	Ajustes para utilizar las aplicaciones para	
CONCEPTOS BÁSICOS	6	iPod/iPhone/Android.....	38
Nombres y funciones de los componentes	6	Ajustes del sonido.....	39
Operaciones comunes.....	7	Ajuste para reproducción de vídeo	41
Operaciones comunes en la pantalla.....	8	Cambiar el diseño de la pantalla	43
Selección de la fuente de reproducción	9	Personalización de la pantalla <TOP MENU>.....	44
DISCOS	10	Personalización de los ajustes del sistema.....	44
USB	15	Ajustar las opciones de menú	46
iPod/iPhone	16	CONTROL REMOTO	49
APPS	19	CONEXIÓN/INSTALACIÓN	53
SINTONIZADOR	20	REFERENCIAS	59
RADIO DIGITAL (DAB)		Mantenimiento	59
(Sólo para DDX5025DAB)	23	Más información	59
OTROS COMPONENTES EXTERNOS	27	Lista de mensajes de error	63
Uso de reproductores de audio/		Localización y solución de problemas.....	64
vídeo externos—AV-IN.....	27	Especificaciones.....	66
Uso de la cámara de retrovisión.....	27		
Uso de un smartphone—HDMI/MHL	28		
Para ver televisión	28		
Uso de la unidad de navegación externa.....	29		

Cómo leer este manual:

- Las ilustraciones de la unidad DDX7025BT se utilizan, principalmente, como explicaciones. Las visualizaciones y paneles mostrados en este manual son ejemplos utilizados para ofrecer una explicación clara de las operaciones. Por este motivo, pueden ser diferentes de las visualizaciones o paneles reales.
- En este manual las operaciones se explican utilizando principalmente los botones del panel del monitor y del panel táctil. Para las operaciones mediante el control remoto (KNA-RCDV331: accesorio opcional), consulte la página 49.
- < > indica las diversas pantallas/menús/operaciones/ajustes que aparecen en el panel táctil.
- [] indica los botones del panel táctil.
- **Idioma para las indicaciones:** En este manual, se utilizan indicaciones en inglés para las explicaciones. Puede seleccionar el idioma de indicación desde <Setup>. (Página 48)

ANTES DEL USO

⚠ ADVERTENCIAS: (Para evitar daños y accidentes)

- NO instale ningún receptor o tienda ningún cable en una ubicación donde;
 - puede obstaculizar las maniobras del volante de dirección y de la palanca de cambios.
 - puede obstaculizar la operación de los dispositivos de seguridad, como por ejemplo, bolsas de aire.
 - donde pueda obstruir la visibilidad.
- NO opere la unidad mientras maneja. Si es necesario operar la unidad mientras maneja, asegúrese de mirar atentamente en todas las direcciones.
- El conductor no debe mirar el monitor mientras conduce.

La marca para los productos que utilizan láser

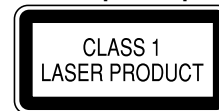

Esta etiqueta está colocada en el chasis/caja e indica que el componente funciona con rayos láser de Clase 1. Esto significa que el aparato utiliza rayos láser considerados como de clase débil. No existe el peligro de que este aparato emita al exterior una radiación peligrosa.

ANTES DEL USO

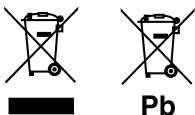

Información acerca de la eliminación de equipos eléctricos, electrónicos y baterías al final de la vida útil (aplicable a los países de la Unión Europea que hayan adoptado sistemas independientes de recogida de residuos)

Los productos y las pilas con el símbolo (cubo de basura tachado) no podrán ser desechados como residuos domésticos.

Las pilas y los equipos eléctricos y electrónicos usados se deben reciclar en instalaciones que gestionen tales elementos y residuos.

Póngase en contacto con la autoridad local para obtener detalles acerca de una planta de reciclaje cercana.

Un reciclaje y tratamiento de residuos correcto ayudará a conservar los recursos a la vez que evitará efectos perjudiciales para nuestra salud y el medio ambiente.

Nota: El símbolo "Pb", debajo del símbolo de las pilas, indica que esta pila contiene plomo.

⚠ Precauciones sobre el monitor:

- El monitor incorporado a esta unidad ha sido fabricado con tecnología de alta precisión, pero puede contener algunos puntos inefectivos. Estos es inevitable y no es ningún signo de anomalía.
- No exponga el monitor a la luz directa del sol.
- No opere el panel táctil utilizando un bolígrafo o una herramienta similar puntiaguda.
- Toque los botones del panel táctil directamente con su dedo (sáquese el guante, si lo tiene puesto).
- Cuando la temperatura sea muy baja o muy alta...
 - Ocurren cambios químicos en el interior, produciendo un mal funcionamiento.
 - Puede suceder que las imágenes no aparezcan claramente o que se muevan con lentitud. En tales entornos, puede suceder que las imágenes no estén sincronizadas con el sonido, o que la calidad del sonido se deteriore.

Para fines de seguridad...

- No eleve demasiado el nivel de volumen, ya que bloqueará los sonidos exteriores dificultando la conducción pudiendo provocar también, pérdida de audición.
- Detenga el automóvil antes de efectuar cualquier operación complicada.

Temperatura dentro del automóvil...

Si ha dejado el automóvil estacionado durante largo tiempo en un sitio cálido o frío, no opere la unidad hasta que se normalice la temperatura del habitáculo.

❑ Cómo reposicionar su unidad DDX7025BT/DDX7055BT

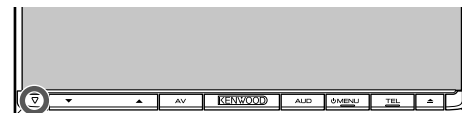

DDX5025DAB/DDX5025BT/DDX5055BT



Si la unidad no funciona correctamente, pulse el botón de reinicialización. La unidad se restaura a los ajustes de fábrica al pulsar el botón de reinicialización (excepto los dispositivos Bluetooth registrados).

CONFIGURACIONES INICIALES

Configuración inicial

La pantalla de ajuste inicial aparece al encender la unidad por primera vez o al reiniciarla la unidad.

- También puede cambiar los ajustes en la pantalla **<Setup>**. (Página 46)

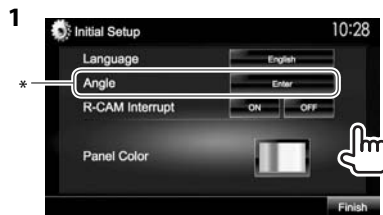

<Language> Seleccione el idioma utilizado para la información en pantalla. (Página 48)

- Defina **<GUI Language>** para que se visualicen los botones de operación y las opciones de menú en el idioma seleccionado (**[Local]**: seleccionado inicialmente) o inglés (**[English]**).

<Angle>* Ajuste el ángulo del panel. (Página 7)

<R-CAM Interrupt> Seleccione **[ON]** al conectar la cámara de retrovisión. (Página 47)

<Panel Color> Seleccione el color de los botones en el panel del monitor. (Página 43)

- 2 Finalice el procedimiento.



Se visualiza la pantalla **<TOP MENU>**.

- * Sólo para DDX7025BT/DDX7055BT.

Ajuste de la función de seguridad

Puede introducir un código de seguridad para proteger su receptor contra el robo.

❑ Registrar el código de seguridad

- 1 Visualice la pantalla **<TOP MENU>**.

En la pantalla de control de fuente:



- 2 Visualice la pantalla de ajuste **<System>**.

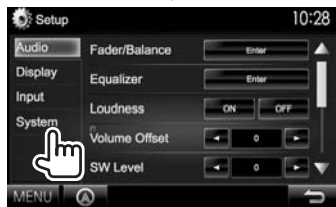

- 3 Visualice la pantalla **<Security Code Set>**.

- Pulse **[▼]** repetidas veces para cambiar la página de la pantalla del menú **<System>**.



- Para cancelar el código de seguridad registrado, realice los pasos **1** y **2** y pulse **[CLR]** en **<Security Code>**.

- 4 Ingrese un número de 4 dígitos (①), después, confirme la entrada (②).



- Pulse **[Clear]** para borrar la última entrada.
- Pulse **[Cancel]** para cancelar la configuración.

- 5 Repita el paso **4** para confirmar su código de seguridad. Su código de seguridad ha quedado registrado.

- Deberá introducir el código de seguridad al reiniciar la unidad o al desconectarla de la batería. Introduzca el código de seguridad correcto y, a continuación, pulse **[Enter]**.

CONFIGURACIONES INICIALES

❑ Activar la función de seguridad

Es posible activar la función de seguridad para proteger su sistema de receptor contra el robo.

- 1 Visualice la pantalla de ajuste <System>. En la pantalla <TOP MENU>:



- Pulse [▼] repetidas veces para cambiar la página de la pantalla del menú <System>.



El indicador de seguridad destella en el panel del monitor cuando se desconecta el encendido del vehículo.

Para desactivar la función de seguridad:

Seleccione [OFF] para <SI>.

Ajustes del reloj

- 1 Visualice la pantalla <TOP MENU>.

En la pantalla de control de fuente:



- 2 Visualice la pantalla <Setup>.



- 3 Visualice la pantalla <Clock>.

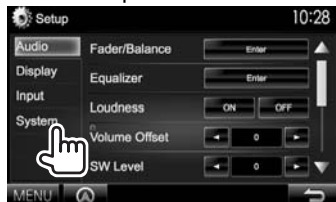

- 4 Ponga el reloj en hora.

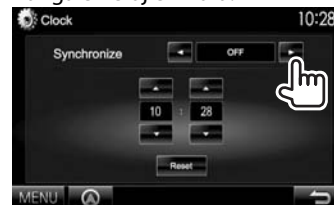

<NAV>* Sincroniza la hora del reloj con la de la unidad de navegación conectada.

<Radio Data System> Sincroniza la hora del reloj con la del sistema de radiodifusión de datos FM.

<OFF> El reloj se ajusta manualmente. (Véase abajo.)

Cuando se selecciona <OFF>:

Ajuste la hora (①) y después los minutos (②).

- Pulse [Reset] para ajustar los minutos a "00".



- 5 Finalice el procedimiento.



* Aparece sólo cuando se ha conectado la unidad de navegación.

CONCEPTOS BÁSICOS

Nombres y funciones de los componentes

DDX7025BT/DDX7055BT

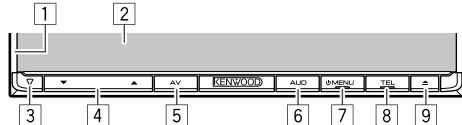

- 1 Panel del monitor*
- 2 Pantalla (panel táctil)
- 3 Botón de reinicialización/indicador de potencia/indicador de seguridad
 - Reinicializa la unidad. (Página 3)
 - Se enciende mientras la unidad está encendida.
 - Destella cuando se activa la función de seguridad. (Página 5)
- 4 Botón Volume ▼/▲
 - Ajusta el volumen de audio. (Página 7)
- 5 Botón AV/AV OUT
 - Visualiza la pantalla de la fuente actual. (Pulsar)
 - Las funciones que se pueden realizar con el botón pulsado varían según el ajuste de **<AV Key Long Press>**. (Página 48)
- 6 Botón AUD/R-CAM
 - Visualiza la pantalla **<Equalizer>**. (Pulsar) (Página 39)
 - Las funciones que se pueden realizar con el botón pulsado varían según el ajuste de **<AUD Key Long Press>**. (Página 48)
- 7 Botón MENU
 - Visualiza la pantalla **<TOP MENU>**. (Pulsar) (Página 8)
 - Desconecta la alimentación. (Sostener) (Página 7)
 - Enciende la unidad. (Pulsar) (Página 7)

- 8 Botón TEL/VOICE
 - Visualiza la pantalla de control de teléfono. (Pulsar) (Página 34)
 - Activa la marcación por voz. (Sostener) (Página 35)
- 9 Botón (expulsión)
 - Se expulsa el disco. (El panel del monitor se inclina completamente.)
 - Abre/cierra el panel del monitor.

DDX5025DAB/DDX5025BT/DDX5055BT

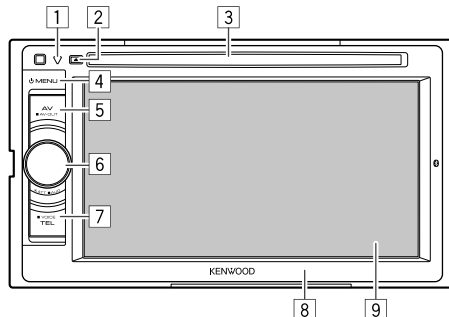

- 1 Botón de reinicialización/indicador de potencia/indicador de seguridad
 - Reinicializa la unidad. (Página 3)
 - Se enciende mientras la unidad está encendida.
 - Destella cuando se activa la función de seguridad. (Página 5)
- 2 Botón (expulsión)
 - Expulsa el disco.
- 3 Ranura de carga

- 4 Botón MENU
 - Visualiza la pantalla **<TOP MENU>**. (Pulsar) (Página 8)
 - Desconecta la alimentación. (Sostener) (Página 7)
 - Enciende la unidad. (Pulsar) (Página 7)
 - 5 Botón AV/AV OUT
 - Visualiza la pantalla de la fuente actual. (Pulsar)
 - Las funciones que se pueden realizar con el botón pulsado varían según el ajuste de **<AV Key Long Press>**. (Página 48)
 - 6 Perilla Volume/ATT/AUD
 - Atenúa el sonido. (Pulsar) (Página 7)
 - Ajusta el volumen de audio. (Girar) (Página 7)
 - Visualiza la pantalla **<Equalizer>**. (Sostener) (Página 39)
 - 7 Botón TEL/VOICE
 - Visualiza la pantalla de control de teléfono. (Pulsar) (Página 34)
 - Las funciones que se pueden realizar con el botón pulsado varían según el ajuste de **<TEL Key Long Press>**. (Página 48)
 - 8 Panel del monitor*
 - 9 Pantalla (panel táctil)
- * Puede cambiar el color de los botones en el panel del monitor. (Página 43)

⚠ Precaución sobre el ajuste de volumen:
Los dispositivos digitales producen muy poco ruido al compararse con otras fuentes. Baje el volumen antes de reproducir estas fuentes digitales para evitar daños en los altavoces resultantes de un repentino aumento del nivel de salida.

CONCEPTOS BÁSICOS

Operaciones comunes

❑ Conexión de la alimentación

DDX7025BT
DDX7055BT



DDX5025DAB
DDX5025BT
DDX5055BT



❑ Apagado de la unidad

DDX7025BT
DDX7055BT



DDX5025DAB
DDX5025BT
DDX5055BT



❑ Ajuste del volumen

Para ajustar el volumen (00 a 35)

DDX7025BT
DDX7055BT

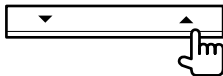

Pulse ▲ para aumentar, y pulse ▼ para disminuir.

- Mantenga pulsado el botón para aumentar/ disminuir continuamente el volumen.

DDX5025DAB
DDX5025BT
DDX5055BT

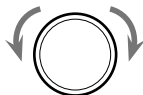

Gire hacia la derecha para aumentar, y hacia la izquierda para disminuir.

Para atenuar el sonido (Sólo para DDX5025DAB/
DDX5025BT/DDX5055BT)



El indicador ATT se enciende.

Para cancelar la atenuación: Pulse nuevamente el mismo botón.

❑ Ajuste del ángulo del panel (Sólo para DDX7025BT/DDX7055BT)

1 Visualice la pantalla <Angle Adjust>.

En la pantalla <TOP MENU>:

- Pulse [▼] repetidas veces para cambiar la página de la pantalla del menú <Display>.

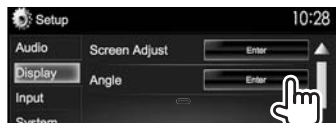
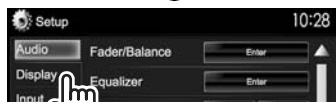

2 Seleccione un ángulo (0 – 6).

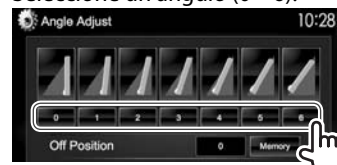

- Para definir la posición actual como la posición de apagado, seleccione [Memory].

❑ Poner la unidad en espera

1 Visualice todas las opciones de <TOP MENU>.

En la pantalla <TOP MENU>:



2

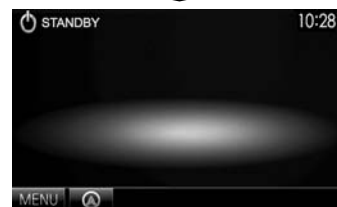

CONCEPTOS BÁSICOS

Apagado de la pantalla

DDX7025BT
DDX7055BT*1



DDX5025DAB
DDX5025BT
DDX5055BT*2



Para activar la pantalla: Pulse MENU en el panel del monitor, o toque la pantalla.

*1 Esta operación funciona solo cuando <AUD Key Long Press> está ajustado a [V-OFF]. (Página 48)

*2 Esta operación funciona solo cuando <TEL Key Long Press> está ajustado a [V-OFF]. (Página 48)

Operaciones comunes en la pantalla

Descripciones comunes de la pantalla

Puede visualizar otras pantallas en cualquier momento, para cambiar la fuente, mostrar la información, modificar los ajustes, etc.

Pantalla de control de fuente

Realiza las operaciones de reproducción de la fuente.

- Los botones de funcionamiento varían según la fuente seleccionada.



Botones de operación comunes:

- Visualiza otros botones de operación.
 - Se deshabilita cuando no hay otros botones.
- Cambia entre la pantalla de control de fuente normal y la pantalla de control fácil. (Véase abajo.)
- Visualiza la pantalla <TOP MENU>. (Véase la columna derecha).
 - <TOP MENU> también se visualiza pulsando MENU en el panel del monitor.
- Visualiza la pantalla de la unidad de navegación conectada.* (Página 29)

Pantalla de control fácil

Pulse para cambiar entre la pantalla de control de fuente normal y la pantalla de control fácil.

Con unos simples botones, la pantalla de control fácil le permite controlar la fuente con facilidad.

- Los botones visualizados varían según la fuente seleccionada.



Pantalla <TOP MENU>

Visualiza la pantalla de control de fuente y la pantalla de ajustes.

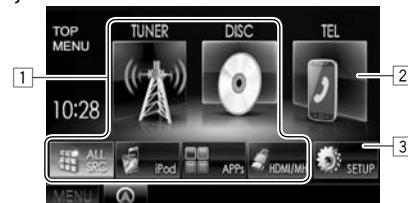

Botones de operación comunes:

- Cambia la fuente de reproducción. (Página 9)
 - Pulse [ALL SRC] para visualizar todas las opciones de <TOP MENU>. (Página 9)
 - Puede personalizar las opciones a visualizar en la pantalla <TOP MENU>. (Página 44)
- Visualiza la pantalla de control de teléfono. (Página 34)
- Visualiza la pantalla <Setup>. (Véase abajo.)

Pantalla <Setup>

Cambia los ajustes detallados. (Página 46)



Botones de operación comunes:

- Selecciona la categoría de menú.
- Visualiza la pantalla <TOP MENU>.
- Cambia la página.
- Vuelve a la pantalla anterior.

* Aparece sólo cuando se ha conectado una unidad de navegación.

CONCEPTOS BÁSICOS

❑ Operaciones de la pantalla táctil

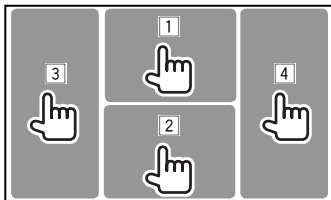

- 1 Visualiza el menú de control de video mientras se reproduce un video.



- 2 Visualiza la pantalla de control de fuente mientras se reproduce un video.



- Los botones de operación desaparecen cuando toca la pantalla o tras un período de inactividad de unos 5 segundos.

- 3 Vuelve al capítulo/pista anterior.*
4 Vuelve al capítulo/pista siguiente.*

* No disponible para video desde un componente externo.

Selección de la fuente de reproducción

En la pantalla <TOP MENU>:



- Puede cambiar las opciones (excepto **[SETUP]**) a visualizar en la pantalla <TOP MENU>. (Página 44)

[NAV]*1 Visualiza la pantalla de navegación cuando se conecta una unidad de navegación. (Página 29)

[DISC] Se reproduce un disco. (Página 10)
[TUNER] Cambia a la transmisión de radio. (Página 20)

[DAB]*2 Cambia a la transmisión de audio digital (DAB). (Página 23)
[iPod] Se reproduce un iPod/iPhone. (Página 16)

[USB] Se reproducen los archivos de un dispositivo USB. (Página 15)
[HDMI/MHL] Reproduce contenido desde un dispositivo conectado al terminal de entrada HDMI/MHL. (Página 28)

[Bluetooth] Se reproduce un reproductor de audio Bluetooth. (Página 36)

[APPS] Cambia a la pantalla App del iPod touch/iPhone conectado. (Página 19)

[TEL] Visualiza la pantalla de control de teléfono. (Página 34)

[AV-IN1][AV-IN2]

Cambia a un componente externo conectado a los terminales de entrada AV-IN1 o iPod/AV-IN2. (Página 27)

*1 Cuando no hay ninguna unidad de navegación conectada, aparece "No Navigation".

*2 Sólo para DDX5025DAB.

❑ Para visualizar todas las fuentes y opciones en la pantalla <TOP MENU>

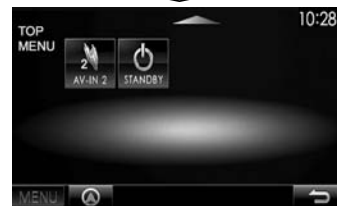
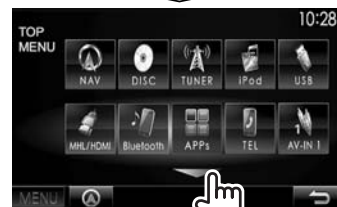

- Puede cambiar la página para visualizar más elementos, pulsando **[▲]/[▼]**.

DISCOS

Reproducción de un disco

- Si el disco no dispone de un menú de disco, todas las pistas del mismo serán reproducidas repetidamente hasta que usted cambie la fuente o expulse el disco.
- Para obtener información sobre los tipos de discos/tipos de archivos reproducibles, consulte la página 60.

❑ Inserción del disco

Inserte un disco con el lado de la etiqueta hacia arriba.

DDX7025BT/DDX7055BT

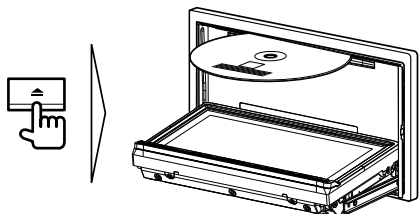

DDX5025DAB/DDX5025BT/DDX5055BT

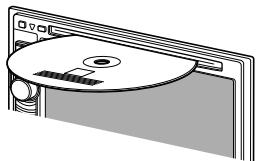

La fuente cambia a "DISC" y se inicia la reproducción.

- Cuando hay un disco insertado, se enciende el indicador IN.

- Si aparece "⊘" en la pantalla, significa que la unidad no puede aceptar la operación intentada.
 - En algunos casos, puede suceder que no se acepte la operación aunque no se visualice "⊘".
- Cuando se reproduce un disco codificado multicanal, las señales multicanal se convierten en estéreo.

❑ Expulsión del disco

**DDX7025BT
DDX7055BT**



- Al extraer un disco, hágalo horizontalmente.
- Puede expulsar un disco cuando reproduce otra fuente AV.
- Si no saca el disco expulsado en el lapso de 60 segundos, será reinsertado automáticamente en la ranura de carga para protegerlo contra el polvo.

**DDX5025DAB
DDX5025BT
DDX5055BT**



Cierre del panel del monitor (sólo para DDX7025BT/DDX7055BT)

Después de sacar el disco, pulse ▲ en el panel del monitor. El panel del monitor se cierra.

Operaciones de reproducción

Toque el área mostrada en la ilustración cuando no hayan botones de funcionamiento visualizados en la pantalla.

- Para cambiar los ajustes de reproducción de video, consulte la página 41.

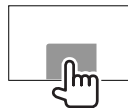

❑ Indicaciones y botones en la pantalla de control de fuente

Para DVD/DVD-VR/VCD/DivX/MPEG1/MPEG2



Información sobre reproducción

- 1 Tipo de medios
- 2 Información acerca de la opción de reproducción actual
 - DVD Vídeo: N° de título/N° de capítulo
 - DVD-VR: N° de programa (o N° de lista de reproducción)/N° de capítulo*
 - DivX/MPEG1/MPEG2: N° de carpeta/N° de pista
 - VCD: N° de escena (con PBC) o N° de pista (sin PBC)
- 3 Tiempo de reproducción
- 4 Modo de reproducción (Página 13)
- 5 Tipo de archivo (para DivX/MPEG1/MPEG2)
- 6 Indicador IN

* Para visualizar la pantalla de Programa original/Lista de reproducción, consulte la página 11.

DISCOS

Botones de operación

- [] Visualiza la pantalla de control fácil. (Página 8)
- []*¹ Visualiza la lista de carpetas/pistas. (Página 12)
- [] [] • Búsqueda hacia atrás/adelante durante la reproducción.*²
- [] [] • Selecciona el capítulo/pista. (Pulsar)
- [] [] • Búsqueda hacia atrás/adelante.*² (Sostener)
- [] Inicia/pausa la reproducción.
- [] Pare la reproducción.
- [] Visualiza otros botones de operación.
- Se deshabilita cuando no hay otros botones.
- [**MODE**] Cambia los ajustes de reproducción del disco en la pantalla <DISC Mode>. (Página 14)
- [] []*³ Selecciona el modo de reproducción. (Página 13)
- [**Playlist**]*⁴ Visualiza la pantalla de Programa original/Lista de reproducción.
- [] []*⁵ Reproduce cuadro por cuadro.
- [] []*¹ Selecciona una carpeta.
- [**PBC**]*⁶ Activa o desactiva la función VCD PBC (Control de reproducción).
- [**MENU**] Visualiza la pantalla <TOP MENU>.

- *¹ No aparece para DVD/DVD-VR/VCD.
- *² La velocidad de búsqueda varía según el tipo de disco o archivo.
- *³ No aparece para DVD/DVD-VR.
- *⁴ Aparece sólo para DVD-VR.
- *⁵ Aparece sólo para DVD/DVD-VR.
- *⁶ Aparece sólo para VCD.

Para CD/MP3/WMA/WAV/AAC



Información sobre reproducción

- 1 Tipo de medios
- 2 Información de la pista/archivo
 - Si no se muestra todo el texto por completo, pulse [] para desplazar el texto.
- 3 Información acerca de la opción de reproducción actual
 - MP3/WMA/WAV/AAC: N° de carpeta/N° de pista
 - CD: N° de pista
- 4 Estado de reproducción
- 5 Tiempo de reproducción
- 6 Modo de reproducción (Página 13)
- 7 Tipo de archivo
- 8 Indicador IN

Botones de operación

- [] Visualiza la pantalla de control fácil. (Página 8)
- []*¹ Visualiza la lista de carpetas/pistas. (Página 12)
- [] [] Selecciona una pista.
- [] [] Búsqueda hacia atrás/adelante.*²
- [] Inicia/pausa la reproducción.
- [] Visualiza otros botones de operación.
- Se deshabilita cuando no hay otros botones.
- [**MODE**] Cambia los ajustes de reproducción del disco en la pantalla <DISC Mode>. (Página 14)
- [] []*¹ Selecciona una carpeta.
- [] [] Selecciona el modo de reproducción. (Página 13)
- [] Pare la reproducción.
- [**MENU**] Visualiza la pantalla <TOP MENU>.

*¹ No aparece para CD.

*² La velocidad de búsqueda varía según el tipo de disco o archivo.

DISCOS

❑ Selección de un carpeta/pista de la lista

1



2 Seleccione la carpeta (①) y, a continuación, el elemento en la carpeta seleccionada (②).

- Repita el procedimiento hasta seleccionar la pista deseada.



- Puede cambiar la página para visualizar más elementos, pulsando [▲]/[▼].
- Pulse [F4] para abrir la carpeta que contiene la pista actual.
- Pulse [F5] para volver a la carpeta raíz.
- Pulse [F6] para volver a la capa superior.

❑ Operaciones del menú de vídeo

La pantalla de menú de vídeo se puede visualizar durante la reproducción de vídeo.

- Las opciones disponibles mostradas en la pantalla difieren según los tipos de disco cargado y de archivos de reproducción.
- Los botones de operación desaparecen cuando toca la pantalla o tras un período de inactividad de unos 5 segundos.



[ZOOM]*

Visualiza la pantalla de selección del tamaño de imagen. (Página 42)

[Aspect]

Selecciona la relación de aspecto. (Página 42)

[PictureAdjust]

Visualiza la pantalla de ajuste de imagen. (Página 41)

[Audio]*

Selecciona el tipo de audio (o canal para DVD-VR).

[Subtitle]*

Selecciona el tipo de subtítulo.

[Angle]*

Seleccionar el ángulo de visión.

[MENU]*

Visualiza el menú de disco.

[T MENU]*

Visualiza el menú de disco (DVD).

[CUR]*

Visualiza la pantalla de selección de menú/escena.

- [▲] [▼] [◀] [▶]: Selecciona una opción.
- [Enter]: Confirma la selección.
- [Return]: Vuelve a la pantalla anterior.

[Highlight]*

Cambia al modo de menú de disco directo. Toque el elemento objetivo que desea seleccionar.

- Para restaurar la pantalla, pulse AV en el panel del monitor.

* Es posible que no se visualice, según el tipo de medio/archivo, etc.

DISCOS

Para VCD

1



2



- [ZOOM]** Visualiza la pantalla de selección del tamaño de imagen. (Página 42)
- [Aspect]** Selecciona la relación de aspecto. (Página 42)
- [PictureAdjust]** Visualiza la pantalla de ajuste de imagen. (Página 41)
- [Audio]** Selecciona el canal de audio (ST: estéreo, LL: izquierda, RR: derecha).
- [Return]** Visualiza la pantalla anterior o el menú.
- [Direct]** Muestra/oculta los botones de selección directa. (Véase la columna derecha.)



- Para seleccionar una pista directamente, pulse **[Direct]** para visualizar los botones de selección directa y, a continuación...



- Si introduce un número incorrecto, pulse **[CLR]** para borrar la última entrada.

Selección del modo de reproducción



-  Selecciona el modo repetición de reproducción.
-  Selecciona el modo aleatorio de reproducción.

- Para DVD/DVD-VR: Puede utilizar la reproducción repetida.
Para VCD (sin PBC)/CD/DivX/MPEG1/MPEG2/MP3/WMA/WAV/AAC: Puede utilizar la reproducción repetida y aleatoria.
 - No puede activar el modo de repetición y el modo aleatorio al mismo tiempo.
- Cada vez que pulsa el botón, el modo de reproducción cambia. (El indicador correspondiente se enciende).
 - Las opciones disponibles difieren según los tipos de disco cargado y de archivo de reproducción.

- C-REP** Repite el capítulo actual.
- T-REP** Repite el título/programa actual.
- REP** Repite la pista actual.
- FO-REP** Repite todas las pistas de la carpeta actual.
- FO-RDM** Reproduce aleatoriamente todas las pistas de la carpeta actual y luego las pistas de las siguientes carpetas.
- RDM** Reproduce aleatoriamente todas las pistas.

Para cancelar la reproducción repetida/aleatoria:
Pulse repetidamente el botón hasta que desaparezca el indicador.

DISCOS

Ajustes de la reproducción de discos



- Las opciones disponibles en la pantalla <DISC Mode> difieren según los discos/archivos reproducidos.

Opciones de ajuste

<Menu Language>*	Selecciona el idioma inicial del menú de disco. (Inicial: English) (Página 62)
<Audio Language>*	Selecciona el idioma de audio inicial. (Inicial: Original) (Página 62)
<Subtitle Language>*	Selecciona el idioma inicial de subtítulos o desactiva los subtítulos (Off). (Inicial: English) (Página 62)
<Dynamic Range Control>*	Es posible cambiar el rango dinámico mientras se reproduce un software Dolby Digital. <ul style="list-style-type: none"> Wide: Selecciónelo para disfrutar de un sonido potente a bajos niveles de volumen con su rango dinámico total. Normal: Selecciónelo para reducir ligeramente el rango dinámico. Dialog (Inicial): Selecciónelo para reproducir los diálogos de la película con mayor claridad.
<Angle Mark>	Permite visualizar u ocultar la marca de ángulo. <ul style="list-style-type: none"> ON (Inicial): Seleccione esta opción para visualizar la marca de ángulo. OFF: Seleccione esta opción para ocultar la marca de ángulo.

<Screen Ratio>*	<p>Seleccione el tipo de monitor para ver la imagen en pantalla ancha en el monitor externo.</p> <p>16:9 (Inicial) 4:3 LB 4:3 PS</p>
<Parental Level>*	Ajusta el nivel de control parental. (Véase abajo.)
<CD Read>	<p>Selecciona los archivos para reproducir un disco que contenga archivos de música. El ajuste no se puede cambiar cuando hay un disco insertado.</p> <ul style="list-style-type: none"> 1 (Inicial): Distingue automáticamente entre discos con archivos de música y CDs de música. 2: Obliga a que la reproducción se realice como un CD de música. No se escuchará ningún sonido cuando se reproduzca un disco con archivos de audio.

* Solamente podrá cambiar estos ajustes con la reproducción detenida.

Configuración del bloqueo parental

El bloqueo parental no se puede ajustar durante la reproducción de un DVD.

1 Visualice la pantalla <Parental Pass>.

En la pantalla <DISC Mode>:

- Pulse [**▼**] repetidas veces para cambiar la página de la pantalla <DISC Mode>.



2 Ingrese un código de acceso parental de 4 dígitos (1) y pulse [Enter] (2).



- Para cancelar la entrada, pulse [**Clear**].
- Para cancelar la configuración del código, pulse [**Cancel**].

3 Ajuste el nivel de control parental (**OFF**, **Level 1** a **Level 8**).

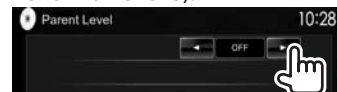

Para desactivar el bloqueo parental: Seleccione [**OFF**] para <Parental Level>.

Conexión de un dispositivo USB

Puede conectar a la unidad, un dispositivo de clase de almacenamiento masivo USB tal como una memoria USB, reproductor de audio digital, etc.

- Para obtener más información acerca de la conexión de los dispositivos USB, consulte la página 56.
- No es posible conectar un computador o un HDD (disco duro) portátil al terminal de entrada USB.
- Para la información sobre los tipos de archivos reproducibles y las notas sobre el uso de los dispositivos USB, consulte la página 61.

Cuando se conecta un dispositivo USB...

La fuente cambia a "USB" y se inicia la reproducción.

- Todas las pistas del dispositivo USB se reproducirán repetidamente hasta que usted cambie la fuente.

Para desconectar un dispositivo USB con seguridad:

Pulse [▲] y, a continuación, desconecte el dispositivo USB después de que aparezca "No Device".

Operaciones de reproducción

Toque el área mostrada en la ilustración cuando no hayan botones de funcionamiento visualizados en la pantalla.

- Para cambiar los ajustes de reproducción de video, consulte la página 41.

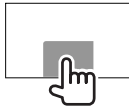

Indicaciones y botones en la pantalla de control de fuente



Información sobre reproducción

- 1 Información de pista/archivo (para MP3/WMA/WAV/AAC/FLAC)
 - Si no se muestra todo el texto por completo, pulse [◀] para desplazar el texto.
- 2 Información acerca de la opción de reproducción actual
 - MPEG1/MPEG2/H.264/WMV: N° de carpeta, N° de pista, etc.
 - MP3/WMA/WAV/AAC/FLAC: N° de carpeta, N° de pista, etc.
 - JPEG/BMP/PNG: N° de carpeta/N° de archivo
- 3 Estado de reproducción
- 4 Tiempo de reproducción
- 5 Jacket picture (se muestra durante la reproducción, si el archivo cuenta con datos de etiqueta que incluyan una imagen de la funda (Jacket picture))
- 6 Modo de reproducción (Véase la columna derecha)
- 7 Tipo de archivo

Botones de operación

- [👉] Visualiza la pantalla de control fácil. (Página 8)
- [Q] Muestra la pantalla de selección de lista. (Página 16)
- [◀▶] Selecciona una pista.

- [◀▶] Búsqueda hacia atrás/adelante.*1
- [▶||] Inicia/pausa la reproducción.
- [◀◀] Visualiza otros botones de operación.
 - Se deshabilita cuando no hay otros botones.
- [MODE] Cambia los ajustes del tiempo de visualización de la imagen en la pantalla <USB Mode>. (Página 16)
- [📁📁] Selecciona una carpeta.
- [🔄] Selecciona el modo repetición de reproducción.*2*3
 - **REP:** Repite la pista/archivo actual.
 - **FO-REP:** Repite todas las pistas/archivos de la carpeta actual o categoría especificada.
- [🎲] Selecciona el modo aleatorio de reproducción.*2*3
 - **RDM:**
 - Cuando se seleccionan pistas/archivos de la carpeta, se reproducen de forma aleatoria todas las pistas/archivos de la carpeta actual y, a continuación, las pistas/archivos de la siguiente carpeta.
 - Cuando se seleccionan pistas/archivos de una categoría, se reproducen de forma aleatoria todas las pistas/archivos de la categoría especificada.
- [▲] Desconecta el dispositivo USB con seguridad.
- [MENU] Visualiza la pantalla <TOP MENU>.

*1 La velocidad de búsqueda varía según el tipo de archivo.

*2 Para cancelar el modo aleatorio o de repetición, pulse, repetidamente, el botón hasta que desaparezca el indicador.

*3 No puede activar el modo de repetición y el modo aleatorio al mismo tiempo.

❑ Ajuste <Picture Display Time>

Ajuste el intervalo entre diapositivas para las presentaciones de diapositivas de los archivos de imágenes.



❑ Selección de la pista de una lista

1



2 Seleccione la lista.



3 Seleccione la pista.

- Puede cambiar la página para visualizar más elementos, pulsando [▲]/[▼].
- Pulse [⏪] para volver a la carpeta raíz.
- Pulse [⏩] para volver a la capa superior.
- Pulse [📁] para abrir la carpeta que contiene la pista actual.
- Si desea reproducir todas las pistas de la carpeta, pulse [▶] a la derecha de la carpeta deseada.

- En <Category List>/<Folder List>: Puede cambiar el tipo de archivo que desea poner en la lista: Pulse [🎵] para listar archivos de audio, [📺] para listar archivos de video, o [🖼️] para listar archivos de imágenes fijas.
- En <Category List>/<Link Search>: Para ordenar la lista en orden alfabético, pulse [A-Z] y, a continuación, seleccione el primer carácter.

En <Category List>:

Seleccione la categoría (①) y, a continuación, el elemento en la categoría seleccionada (②).



En <Link Search>:

Seleccione el tipo de etiqueta para la visualización de la lista de contenidos que contengan la misma etiqueta que la pista/archivo que se está reproduciendo en ese momento (①) y, a continuación, seleccione el elemento (②).

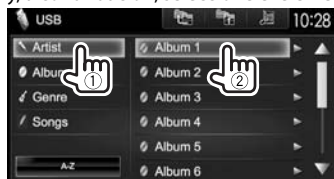

En <Folder List>:

Seleccione la carpeta (①) y, a continuación, el elemento en la carpeta seleccionada (②).



Preparativos

❑ Conexión del iPod/iPhone

- Para obtener más información acerca de la conexión del iPod/iPhone, consulte la página 56.
- Para obtener información acerca de los tipos de iPod/iPhone reproducibles, consulte la página 62.

Conecte su iPod/iPhone según su propósito o tipo de iPod/iPhone.

Conexión alámbrica

• Para escuchar la música:

- Para el iPod/iPhone, excepto iPhone 5/iPod touch (5ª generación)/iPod nano (7ª generación), utilice un cable USB Audio para iPod/iPhone—KCA-iP102 (accesorio opcional)
- Para iPhone 5/iPod touch (5ª generación)/iPod nano (7ª generación), utilice un cable USB 2.0 (accesorio del iPod/iPhone)

• Para ver vídeo y escuchar la música:

- Para el iPod/iPhone, excepto iPhone 5/iPod touch (5ª generación)/iPod nano (7ª generación) utilice un cable USB Audio y Vídeo para iPod/iPhone—KCA-iP202 (accesorio opcional)
- Para el iPhone 5/iPod touch (5ª generación)/iPod nano (7ª generación), utilice el cable HDMI KCA-HD100 (accesorio opcional) y el cable USB 2.0 (accesorio del iPod/iPhone) a través del adaptador Lightning a AV Digital (accesorio del iPod/iPhone)

iPod/iPhone

Conexión Bluetooth

Empareje el iPod/iPhone a través de Bluetooth.
(Página 30)

- Para iPhone 5/iPod touch (5ª generación)/ iPod nano (7ª generación): Para ver vídeo, conecte su iPod/iPhone al terminal de entrada HDMI/MHL mediante KCA-HD100 (accesorio opcional). (Página 56)
- Para iPod/iPhone excepto para iPhone 5/iPod touch (5ª generación)/iPod nano (7ª generación): No es posible ver vídeo con la conexión Bluetooth.

❑ Selección del dispositivo iPod/iPhone a reproducir y método de conexión

Al conectar el dispositivo iPod/iPhone por primera vez, aparece la pantalla de configuración (para conexión, etc.) Configure los ajustes siguiendo el procedimiento que se muestra en la pantalla de configuración.

1 Visualice la pantalla <iPod Settings>.

En la pantalla <TOP MENU>:

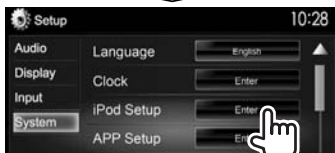
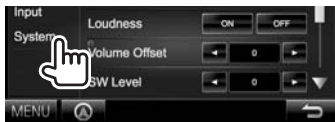

2



- Si no desea cambiar el ajuste, salga de la pantalla de configuración pulsando **[OK]**.

3 Seleccione el método de conexión (1) y, a continuación, pulse **[Next]** (2).



<USB + AV-IN>

Selecciónelo cuando el iPod/iPhone está conectado mediante KCA-iP202 (accesorio opcional).

<USB 1 Wire>

Selecciónelo cuando el iPod/iPhone está conectado mediante KCA-iP102 o un cable USB 2.0 (accesorio del iPod/iPhone).

<HDMI + Bluetooth>

Seleccione esta opción cuando el iPod/iPhone se conecta utilizando el cable HDMI KCA-HD100 (accesorio opcional) y el cable USB 2.0 (accesorio del iPod/iPhone) a través del adaptador Lightning a AV Digital (accesorio del iPod/iPhone).

<Bluetooth>

Seleccione esta opción cuando el iPod/iPhone está conectado a través de Bluetooth.

- Si selecciona <USB + AV-IN> o <USB 1 Wire>, vaya al paso 5.

4 Si selecciona <HDMI + Bluetooth> o <Bluetooth> para el método de conexión, aparece la pantalla de selección del dispositivo. Realice la búsqueda de los dispositivos iPod/iPhone disponibles (1) y, a continuación, seleccione el dispositivo objetivo de la lista (2).



- Puede cambiar la página para visualizar más elementos, pulsando **[▲]/[▼]**.
- Si el dispositivo ya está en la lista, omita el paso 1.
- Para detener la búsqueda, pulse **[Cancel]**.

5 Confirme las configuraciones.



iPod/iPhone

❑ Selección de los ajustes de preferencias para reproducción del iPod/iPhone

Cuando la fuente es "iPod"...



<Audiobooks> Seleccione la velocidad de los audio libros.

<Wide Screen>*

- **[ON]**: Seleccione esta opción para visualizar, en pantalla ancha, el video compatible con pantalla panorámica.
- **[OFF]**: Seleccione esta opción para desactivar.

* No es posible cambiar el ajuste cuando está conectado el iPod/iPhone.

Operaciones de reproducción

Toque el área mostrada en la ilustración cuando no hayan botones de funcionamiento visualizados en la pantalla.

- Para cambiar los ajustes de reproducción de video, consulte la página 41.

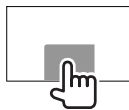

❑ Indicaciones y botones en la pantalla de control de fuente



Información sobre reproducción

- 1 Información sobre la canción/video
 - Si no se muestra todo el texto por completo, pulse [**<**] para desplazar el texto.
- 2 N° de pista/Número total de pistas
- 3 Estado de reproducción
- 4 Tiempo de reproducción
- 5 Artwork (se muestra si el archivo contiene artwork)

Botones de operación

- [**🔍**] Visualiza la pantalla de control fácil. (Página 8)
- [**Q**] Visualiza la lista de archivos de audio/video. (Página 19)
- [**⏮**] [**⏭**] Selecciona un archivo de audio/video.
- [**⏮**] [**⏭**] Búsqueda hacia atrás/adelante.
- [**⏸**] Inicia/pausa la reproducción.
- [**⏪**] Visualiza otros botones de operación.
 - Se deshabilita cuando no hay otros botones.
- [**MODE**] Cambia los ajustes de reproducción del iPod/iPhone en la pantalla **<iPod Mode>**. (Véase la columna de la izquierda.)
- [**🔄**] Selecciona el modo repetición de reproducción.
 - **🔄 1**: Funciona igual que "Repeat One".
 - **🔄 ALL**: Funciona de la misma forma que "Repeat All".
- [**🔀**] Selecciona el modo aleatorio de reproducción.*
 - **🔀**: Funciona igual que "Shuffle Songs".
 - **🔀 Album**: Funciona de la misma forma que "Shuffle Albums".
- [**MENU**] Visualiza la pantalla **<TOP MENU>**.

* Para cancelar el modo aleatorio, pulse repetidas veces el botón hasta que desaparezca el indicador.

iPod/iPhone

❑ Selección de un archivo de audio/vídeo en el menú

1



2 Seleccione el menú (1): audio o vídeo (1), una categoría (2) y, a continuación, la opción que desee (3).

- Seleccione la opción en la capa seleccionada hasta que comience la reproducción del archivo deseado.
- Puede cambiar la página para visualizar más elementos, pulsando [▲]/[▼].
- Pulse [All >] para reproducir todas las canciones/vídeos.
- Pulse [Back] para regresar a la capa superior.
- Pulse [Home] para volver a la capa superior.

Menú Audio:



- Pulse [A-Z] para ordenar la lista en orden alfabético.

Menú Vídeo:



- Las categorías disponibles difieren según el tipo de iPod/iPhone.

APPS

Puede utilizar una App del iPod touch/iPhone/Android conectado en esta unidad.

Preparativos

1 Conecte el iPod touch/iPhone/Android.

- Para la conexión alámbrica, consulte la página 56 para iPod touch/iPhone o la página 57 para Android.
 - Para ver vídeo, conecte el dispositivo mediante KCA-iP202 o KCA-HD100 (accesorio opcional).
- Para la conexión Bluetooth, consulte la página 32.

2 Seleccione el dispositivo iPod touch/iPhone/Android a utilizar y el método de conexión en la pantalla <APP Setup>. (Página 38)

Al conectar el dispositivo por primera vez, aparece la pantalla de configuración (para conexión, etc.) Configure los ajustes siguiendo el procedimiento que se muestra en la pantalla de configuración.

Uso de una aplicación

❑ Operaciones de reproducción

- 1 Inicie la App en su iPod touch/iPhone/Android.
- 2 Seleccione "APPS" como fuente. (Página 9)

❑ Botones de operación en la pantalla de control de fuente



- [◀◀] [▶▶] Selecciona un archivo de audio/vídeo.
- [◀] [▶] Búsqueda hacia atrás/adelante.
- ▶ II Inicia/pausa la reproducción.
- [MENU] Visualiza la pantalla <TOP MENU>.

Con algunas aplicaciones, como las de navegación, los botones de funcionamiento y la información no se visualizan. Puede desplazar el mapa y ejecutar otras operaciones en el panel táctil. También puede reproducir audio/vídeo utilizando iPod/iPhone en lugar de la unidad.

- Cuando esté utilizando la aplicación Garmin StreetPilot® Onboard, aparecerá su correspondiente pantalla. Para los detalles sobre Garmin StreetPilot® Onboard for iPhone, visite el sitio web de Garmin: www.garmin.com

Garmin App:



- Aparece la posición actual de su vehículo en el mapa. El mapa se va desplazando a medida que avanza el vehículo.
- Las pantallas del iPhone y de la unidad no son iguales.
- ❑ **Cambio a la pantalla App mientras escucha otra fuente**

Pulse y mantenga pulsado AV en el panel del monitor.

- Esta operación funciona solo cuando <AV Key Long Press> está ajustado a [APPS]. (Página 48)

SINTONIZADOR

Para escuchar la radio

Indicaciones y botones en la pantalla de control de fuente



Información de recepción del sintonizador

- 1 Banda
- 2 N° de preajuste
- 3 La frecuencia de emisora actualmente sintonizada
- 4 Indicador ST/MONO
 - El indicador ST se enciende al recibir una radiodifusión FM estéreo con una intensidad de señal suficientemente potente.
- 5 Indicador AF
- 6 Modo de búsqueda
- 7 Indicador LOS (Véase la columna de la derecha.)
- 8 Indicador RDS: Se ilumina cuando se recibe una emisora del Sistema de datos de radio.
- 9 Indicador EON: Se ilumina cuando una emisora del Sistema de datos de radio está enviando señales EON.
- 10 Información de texto
 - Si no se muestra todo el texto por completo, pulse [**<**] para desplazar el texto.
 - Pulse [**Radio Text**] para cambiar la información entre Radio Text, Radio Text Plus y código PTY.
- 11 Indicadores de recepción en espera

Botones de operación

- [P1] – [P6] • Selecciona una emisora memorizada. (Pulsar)
• Memoriza la emisora actual. (Sostener)

[MODE] Cambia los ajustes de recepción del sintonizador en la pantalla **<Tuner Mode>**. (Páginas 20 y 22)

[TI] Activa/desactiva el modo de recepción de espera de TI. (Página 21)

[AME] Presintoniza emisoras automáticamente. (Página 21)

[MONO]* Activa/desactiva el modo monoaural para mejorar la recepción de FM. (Se perderá el efecto estéreo).
• El indicador MONO se enciende mientras está activado el modo monoaural.

Cambia la información en pantalla. (Véase la columna derecha.)

Visualiza la pantalla de control fácil. (Página 8)

[PTY]* Ingresa al modo de búsqueda PTY. (Página 21)

[AM] Selecciona la banda AM.

[FM] Selecciona la banda FM.

FM1 → FM2 → FM3

[SEEK] Cambia el modo de exploración.
• **AUTO1**: Búsqueda automática
• **AUTO2**: Sintoniza las emisoras memorizadas una después de la otra.
• **MANU**: Búsqueda Manual

[<<] [>>] Busca una emisora.
• El método de búsqueda difiere según el modo de exploración seleccionado. (Véase más arriba)

[MENU] Visualiza la pantalla **<TOP MENU>**.

* Aparece sólo cuando se ha seleccionado FM como fuente.

Cambio de la información en pantalla



Se visualizan la lista de presintonías y el nombre de la emisora para el Sistema de datos de radio FM (con una señal PS entrante).

- Pulse de nuevo para que se visualice la información de texto para la emisora que se está recibiendo.

Para sintonizar sólo emisoras FM con señales fuertes—Exploración local



[ON] Selecciónelo para sintonizar solamente emisoras con una señal suficientemente fuerte. El indicador LOS se enciende.

[OFF] Desactive la función.

SINTONIZADOR

Preajuste de emisoras

❑ Cómo almacenar emisoras en la memoria

Se pueden preajustar 6 emisoras para cada banda.

Preajustea automático— AME (Memoria automática)



Las emisoras locales con las señales más fuertes serán exploradas y almacenadas automáticamente.

Preajustem anual

- 1 Sintonice la emisora que desea preajustar. (Página 20)
- 2 Seleccione un número de preajuste.



La emisora seleccionada en el paso 1 ha sido almacenada.

❑ Selección de una emisora preajustada



Características del FM Radio Data System

❑ Búsqueda de programas del sistema de radiodifusión de datos FM—Búsqueda PTY

El código PTY le permite hacer búsquedas de los programas favoritos que se están transmitiendo.

1



2 Seleccione un código PTY.



- Puede cambiar la página para visualizar más elementos, pulsando [▲]/[▼].

Se inicia la búsqueda PTY.

Si hay una emisora que esta difundiendo un programa que tenga el mismo código PTY que el seleccionado por usted, se sintonizará esa emisora.

- Aquí, los idiomas disponibles para el texto son sólo inglés/español/francés/alemán/holandés/portugués. Si se selecciona otro idioma en <Language> (Página 48), el idioma del texto se ajustará a inglés.

❑ Activación/desactivación de la recepción de espera de TI/News

Espera de recepción de TI



La unidad cambiará a Información de tráfico (TI), si está disponible. (El indicador TI se enciende en blanco.)

- Si el indicador TI se enciende en naranja, sintonice otra emisora que transmita señales de Radio Data System.

Para desactivar la recepción de espera de TI: Pulse [TI]. (El indicador TI se apaga.)

- El ajuste de volumen para la información sobre el tráfico se memoriza automáticamente. La próxima vez que la unidad cambie a información sobre el tráfico, el volumen se ajustará al nivel anterior.
- Para DDX5025DAB: La espera de recepción de TI también se puede activar o desactivar desde la pantalla de control de fuente “DAB”. (Página 25)

SINTONIZADOR

Espera de recepción de noticias

1



2



[00min] - Activa la espera de recepción de noticias (el indicador NEWS se ilumina).

[90min] - Seleccione el tiempo durante el cual se va a deshabilitar la interrupción.

[OFF] - Desactive la función.

- El volumen ajustado durante la recepción de Noticias se memoriza automáticamente. La próxima vez que la unidad cambie a Noticias, el volumen se ajustará al nivel anterior.

Seguimiento del mismo programa— Recepción de seguimiento de redes de radio

Cuando conduce el automóvil en una zona donde la recepción de FM no sea satisfactoria, este receptor sintonizará automáticamente otra emisora del sistema de radiodifusión de datos FM de la misma red, que posiblemente esté transmitiendo el mismo programa con señales más potentes.

- La unidad se expide de fábrica con la Recepción de seguimiento de redes de radio activada.

Para cambiar el ajuste de Recepción de seguimiento de redes.

1



2



[AF] - Cambia a otra emisora. El programa puede ser diferente del que se estaba recibiendo (el indicador AF se enciende).

[AF Reg] - Cambia a otra emisora que está transmitiendo el mismo programa (el indicador AF se ilumina).

[OFF] - Desactive la función.

- El indicador RDS se enciende cuando se activa la Recepción de seguimiento de redes de radio y se encuentra una emisora del sistema de radiodifusión de datos FM.

Búsqueda automática de emisora TI— Auto TP Seek

Cuando la recepción de la emisora de información sobre tráfico es débil, la unidad busca automáticamente otra emisora con mejor recepción.

Para activar Auto TP Seek

1



2



Para desactivar Auto TP Seek: Pulse **[OFF]**.

RADIO DIGITAL (DAB) (Sólo para DDX5025DAB)

Acerca de DAB (Radiodifusión de audio digital)

¿Qué es el sistema DAB?

El sistema DAB (Radiodifusión de audio digital) es uno de los sistemas de radiodifusión digital disponibles en la actualidad. Es capaz de proporcionar sonido de calidad digital sin ninguna interferencia molesta ni distorsión de la señal. Asimismo, puede proveer texto y datos. A diferencia de la radiodifusión FM, donde cada programa se transmite en su propia frecuencia, el sistema DAB combina diversos programas (denominados "servicios") para formar un "ensemble" (conjunto).

El "componente primario" (emisora de radio principal) a veces viene acompañado de un "componente secundario" que puede contener programas adicionales u otra información.

Cómo escuchar radio digital

Indicaciones y botones en la pantalla de control de fuente



Información de recepción del sintonizador

- 1 N° de preajuste
- 2 N° de canal
- 3 Intensidad de la señal
- 4 Indicador TI
- 5 Modo de búsqueda
- 6 Indicador de recepción DAB
 - El indicador DAB se ilumina cuando se recibe una emisión DAB.
 - El indicador MC se ilumina cuando se recibe un componente de multidifusión DAB.
- 7 Indicador RDS: Se ilumina cuando se recibe una emisora del Sistema de datos de radio.
- 8 Información de texto
 - Si no se muestra todo el texto por completo, pulse [**<**] para desplazar el texto.
 - Pulse [**Now Playing**] para cambiar la información. Cada vez que pulsa el botón, la información y el botón cambian entre [**Audio Quality**], [**PTY**], [**Artists**], [**Title**], [**Now Playing**] y [**Next Program**].

Botones de operación

- [**P>**] Visualiza otros números de presintonización.
- [**P1**] – [**P15**] • Selección a un servicio memorizado. (Pulsar)
• Memoriza el servicio actual. (Sostener)
- [**MODE**] Cambia los ajustes de recepción DAB en la pantalla **<DAB Mode>**. (Página 26)
- [**TI**] Activa/desactiva el modo de recepción de espera de TI. (Página 25)
- [**PTY**] Ingresa al modo de búsqueda PTY. (Página 25)
- [**SEEK**] Cambia el modo de exploración.
 - **AUTO1**: Búsqueda automática
 - **AUTO2**: Sintoniza los servicios memorizados uno tras otro.
 - **MANU**: Búsqueda Manual
- [**≡**] Cambia la información en pantalla. (Página 24)
- [**☺**] Visualiza la pantalla de control fácil. (Página 8)
- [**Q**] Visualiza la pantalla **<List Type Select>**. (Página 24)
- [**◀▶**] Realiza la búsqueda de un ensemble, servicio y componente.
 - El método de búsqueda difiere según el modo de exploración seleccionado. (Véase más arriba)
- [**DLS**] Visualiza la pantalla de segmento de etiqueta dinámica (mensajes de texto enviados por la emisora)
- [**REPLAY**] Visualiza la pantalla **<Replay>**. (Página 25)
- [**MENU**] Visualiza la pantalla **<TOP MENU>**.

RADIO DIGITAL (DAB)

❑ Cambio de la información en pantalla



Se visualiza la lista de presintonías de las etiquetas de servicio.

- Pulse de nuevo  para que se visualice la información de texto del servicio o componente que se está recibiendo.

❑ Selección de un servicio de la lista

1 Visualice la pantalla <List Type Select>.



2 Seleccione el tipo de lista.

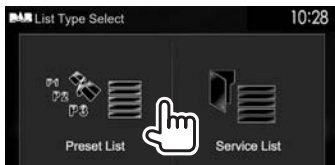



- <Preset List>** Selecciona a partir de la lista de presintonías.
- Para presintonizar los servicios, consulte la columna de la derecha.

- <Service List>** Selecciona a partir de los nombres de servicios (lista de servicios).



3 Seleccione un servicio de la lista.

En <Preset List>

- Puede cambiar la página para visualizar más elementos, pulsando []/[].



En <Service List>

- Puede cambiar la página para visualizar más elementos, pulsando []/[].



- Pulse [**A-Z**] para la búsqueda de la letra inicial. Si pulsa [**A-Z**] se visualiza la pantalla <**A-Z Search**>. Selecciona la inicial para iniciar la búsqueda.
 - Si desea iniciar la búsqueda mediante caracteres no alfabéticos, pulse [**Other**].
- Pulse y mantenga pulsado [] para actualizar la <**Service List**>.

Preajuste de servicios

❑ Cómo guardar servicios en la memoria

Puede presintonizar 15 servicios.

- 1 Seleccione el servicio que desea presintonizar. (Página 23)
- 2 Seleccione un número de preajuste.
 - Si desea seleccionar un número de presintonía entre P6 – P15, pulse [**P>**] para visualizar estos números.



Se guarda el servicio seleccionado en el paso 1.

RADIO DIGITAL (DAB)

Características del Sistema de datos de radio

❑ Búsqueda de programas del Sistema de datos de radio—Búsqueda PTY

El código PTY le permite hacer búsquedas de los programas favoritos que se están transmitiendo.

1



2 Seleccione un código PTY.

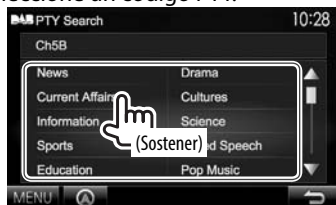

- Puede cambiar la página para visualizar más elementos, pulsando [▲]/[▼].

Se inicia la búsqueda PTY.

Si hay un servicio que está transmitiendo un programa con el mismo código PTY que el seleccionado por usted, se sintonizará ese servicio.

- Aquí, los idiomas disponibles para el texto son sólo inglés/español/francés/alemán/holandés/portugués. Si se selecciona otro idioma en <Language> (Página 48), el idioma del texto se ajustará a inglés.

❑ Activa/desactiva la espera de recepción sobre información del tráfico (TI)



La unidad cambiará a Información de tráfico (TI), si está disponible. (El indicador TI se enciende en blanco.)

- Si el indicador TI se enciende en naranja, sintonice otra emisora que transmita señales de Radio Data System.

Para desactivar la recepción de espera de TI: Pulse [TI]. (El indicador TI se apaga.)

- El ajuste de volumen para la información sobre el tráfico se memoriza automáticamente. La próxima vez que la unidad cambie a información sobre el tráfico, el volumen se ajustará al nivel anterior.
- La espera de recepción de TI también se puede activar o desactivar desde la pantalla de control de fuente "TUNER". (Página 21)

Uso de la función Replay

Es posible grabar temporalmente el programa que se está transmitiendo en tiempo real y reproducir los datos grabados.

- No es posible utilizar la función Replay (el botón [REPLAY] no está habilitado) en los siguientes casos:
 - Cuando no hay datos grabados.
 - Cuando se recibe un servicio del tipo de programa seleccionado para <PTY WATCH>. (Página 26)
- Cuando se haya agotado la capacidad de grabación, se borrarán los datos grabados de mayor antigüedad y la grabación continuará.
- Si se cambia a otro canal durante la reproducción, se perderá el contenido grabado.

❑ Cómo ingresar en el modo Replay (reproducir de nuevo)

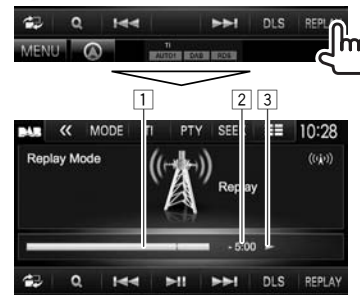

- 1 Barra de progreso
Se muestra la capacidad restante (en gris) y la cantidad de datos grabados (en azul). Cuando se haya completado la grabación, la barra entera estará en azul.
 - Se actualiza cada segundo.
- 2 Código de tiempo
Muestra el punto de la reproducción que está escuchando.
 - Ejemplo: -5:00
 - Se están escuchando los datos de 5 minutos previos a la emisión actual.
 - Se actualiza cada segundo.
- 3 Estado de reproducción (▶: reproducción / ||: pausa / ◀◀: retroceso / ▶▶: avance rápido)

Continúa en la página siguiente...

RADIO DIGITAL (DAB)

Botones de operación

- [◀◀][▶▶]
- Salta 15 segundos hacia atrás o hacia adelante. (Pulsar)
 - Salta al final o al comienzo de los datos grabados. (Sostener)
- [◀◀][▶▶] Retroceso/Avance rápido
- ▶▶ Inicia/pausa la reproducción.

Para salir del modo Replay (Cómo volver a la pantalla de recepción de canales)



Ajustes de Digital Audio Radio

Puede ajustar las opciones relacionadas con Radio digital.



☐ Opciones de ajuste

<Priority>

- **ON** (Inicial): Si se ofrece el mismo servicio por Radio digital durante la recepción por Sistemas de datos de radio, la unidad cambia automáticamente a Radio digital. Si se ofrece el mismo servicio por el Sistema de datos de radio cuando la recepción por radio digital empeora, se cambia automáticamente a Sistema de datos de radio.
- **OFF**: Desactiva.

<PTY WATCH>

Si el servicio del tipo de programa especificado se inicia con la recepción del ensemble, para la recepción de servicio la unidad cambiará desde cualquier fuente a Radio digital. Seleccione el tipo de programa mediante [◀] y [▶].

<Announcement Select>

Si el servicio del elemento de anuncio activado por usted se inicia con la recepción del ensemble, la unidad cambiará desde cualquier fuente al anuncio que se está recibiendo.*1

Seleccione **[ON]** para las opciones de anuncio que desee.

- **News flash/Transport flash/Warning/Service/ Area weather flash/ Event announcement/ Special event/Programme information/Spot report/ Financial report**
 - Para desactivar todos los anuncios, seleccione **[ALL OFF]**.
 - Solo inglés / español / francés / alemán / holandés / portugués / italiano / turco están disponibles aquí para el idioma de texto. Si se selecciona otro idioma en **<Language>** (Página 48), el idioma del texto se ajustará a inglés.

<Seamless Band>

- **ON** (Inicial): Evita la interrupción de audio al cambiar de Radio digital a Radio analógica.
- **OFF**: Se cancela.

<L-Band Tuning>*2

- **ON**: Recibe el ancho de banda L durante la recepción de audio digital.
- **OFF** (Inicial): Se cancela

<Antenna Power>

- **ON** (Inicial): Suministra alimentación a la antena DAB.
- **OFF**: Se cancela

*1 El ajuste de volumen durante la recepción del servicio de anuncios se memoriza automáticamente. La próxima vez que la unidad cambie al servicio de anuncios, el volumen se ajusta al nivel anterior.

*2 Al cambiar el ajuste, se inicializan los servicios preajustados.

OTROS COMPONENTES EXTERNOS

Uso de reproductores de audio/vídeo externos—AV-IN

Toque el área mostrada en la ilustración cuando no hayan botones de funcionamiento visualizados en la pantalla.

- Para cambiar los ajustes de reproducción de vídeo, consulte la página 41.



Puede conectar un componente externo a los terminales de entrada AV-IN1 y iPod/AV-IN2. (Página 57)

Preparativos:

Seleccione la fuente apropiada (<AV-IN1> o <AV-IN2>) para el ajuste <AV-OUT>. (Página 48)

Indicaciones y botones en la pantalla de control de fuente

Nombre AV-IN



Botones de operación

- [MODE]** Cambia el nombre de AV-IN.
- Pulse [◀] o [▶] para seleccionar un nombre de AV-IN.
 - Este ajuste no se aplica al nombre de la fuente "AV-IN 1" / "AV-IN 2" mostrado en <TOP MENU>.
- [MENU]** Visualiza la pantalla <TOP MENU>.

Inicio de la reproducción

- 1 Conecte un componente externo a los terminales de entrada AV-IN1 e iPod/AV-IN2. (Página 57)
- 2 Seleccione "AV-IN1" o "AV-IN2" como fuente.

En la pantalla <TOP MENU>:



Para seleccionar "AV-IN1"

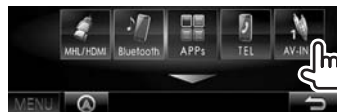

Para seleccionar "AV-IN2"



- 3 Encienda el componente conectado y comience a reproducir la fuente.

Uso de la cámara de retrovisión

- Para conectar una cámara de retrovisión, consulte la página 57.
- Para utilizar la cámara de retrovisión, es necesaria la conexión del conductor REVERSE. (Página 55)

Activación de la cámara de retrovisión

- 1 Visualice la pantalla de ajuste <Input>.

En la pantalla <TOP MENU>:



- 2



Para desactivar: Seleccione [OFF] para <R-CAM Interrupt>.

OTROS COMPONENTES EXTERNOS

❑ Visualización de la imagen de la cámara de retrovisión

La pantalla de retrovisión se visualiza al poner el cambio en la posición de marcha atrás (R).



- Para borrar el mensaje de precaución, toque la pantalla.

Para visualizar manualmente la imagen de la cámara de retrovisión

DDX7025BT/
DDX7055BT*¹

DDX5025DAB/DDX5025BT/
DDX5055BT*²

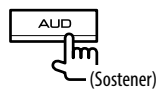

(Sostener)



(Sostener)

- Cuando se visualiza manualmente la imagen de la cámara de retrovisión, el ajuste de la imagen se puede cambiar mediante **[Aspect]/[PictureAdjust]**. (Página 41)

Para salir de la pantalla de retrovisión: Vuelva a pulsar y mantenga pulsado el mismo botón.

*¹ Esta operación funciona solo cuando **<AUD Key Long Press>** está ajustado a **[R-CAM]**. (Página 48)

*² Esta operación funciona solo cuando **<TEL Key Long Press>** está ajustado a **[R-CAM]**. (Página 48)

Uso de un smartphone—HDMI/MHL

❑ ¿Qué es HDMI/MHL?

HDMI son las siglas de High Definition Multi-media Interface (Interfaz multimedia de alta definición). Una conexión HDMI es capaz de transmitir la señal de una fuente de vídeo digital (como la de un reproductor de DVD) sin convertirla a analógica. MHL, o Mobile High-definition Link (Enlace de alta definición para dispositivo móvil), es una función nueva que ha sido añadida a HDMI para ampliar aun más su funcionalidad.

Ambas interfaces permiten que su smartphone se conecte al dispositivo. Mientras está conectado, podrá ver la pantalla del smartphone en el monitor.

❑ Visualización de la pantalla del smartphone

Podrá visualizar la pantalla de su smartphone conectado a través del terminal de entrada HDMI/MHL.

- 1 Conecte su smartphone al terminal de entrada HDMI/MHL. (Página 57)
 - Utilice el cable HDMI KCA-HD100 (accesorio opcional) o el cable MHL KCA-MH100 (accesorio opcional).
- 2 Seleccione **"HDMI/MHL"** como fuente.

En la pantalla **<TOP MENU>**:



- 3 Inicie una aplicación o la reproducción en su smartphone.

Para ver televisión

Preparativos

- Conecte el sintonizador de TV al terminal de entrada AV-IN1 y al terminal de salida de control remoto del sintonizador de TV. (Página 57)
- Seleccione **[ON]** para **<TV Tuner Control>**. (Página 47)

❑ Visualización de la pantalla de TV

- 1 Seleccione **"AV-IN1"** como fuente. (Página 9)
- 2 Encienda el televisor.

❑ Botones de operación en la pantalla de control de fuente



- [TV Ctrl]** Visualiza la pantalla de control del televisor.
- **[▲]/[▼]**: Visualiza la pantalla de Lista de TV.
 - **[◀]/[▶]**: Visualiza la pantalla de Radio List (Lista de emisoras de radio)
 - **[Menu/OK]**: Visualiza el menú o confirma la selección.
 - **[Back]**: Restablece la pantalla de TV.
- [MENU]** Visualiza la pantalla **<TOP MENU>**.

- También es posible controlar el televisor con el control remoto. (Página 51)

OTROS COMPONENTES EXTERNOS

Uso de la unidad de navegación externa

Para ver la pantalla de navegación, conecte una unidad de navegación (KNA-G620T: accesorio opcional) al terminal de entrada navegación. (Página 57)

- La guía de navegación se escucha a través de los altavoces delanteros, incluso cuando se escucha una fuente de audio.

❑ Cómo ver la pantalla de navegación

En la pantalla <TOP MENU>:

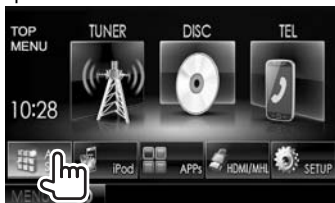

En cualquier pantalla:



- Las operaciones del panel táctil sólo estarán disponibles para la función de navegación mientras se está visualizando la pantalla de navegación.
- La relación de aspecto de la pantalla de navegación se fija en <Full> independientemente del ajuste <Aspect> (Página 42).

Para salir de la pantalla de navegación

DDX7025BT
DDX7055BT



DDX5025DAB
DDX5025BT
DDX5055BT

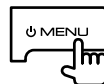

❑ Ajustes para la unidad de navegación

1 Visualice la pantalla de ajuste <Input>.

En la pantalla <TOP MENU>:



2 Visualice la pantalla <Navigation>.



3



- <Guidance> Selecciona los altavoces delanteros utilizados para la guía de navegación.
- <Volume> Ajusta el volumen de la guía de navegación. (0 a 35)
- <NAV Mute> Seleccione [ON] para atenuar el sonido que sale por los altavoces, a excepción de los delanteros, durante la guía de navegación.
 - Para cancelar la atenuación, seleccione [OFF].
- <NAV Setup> Pulse [Enter] para visualizar la pantalla de configuración de la unidad de navegación. Consulte el manual de instrucciones suministrado con la unidad de navegación.

BLUETOOTH

Información sobre el uso de dispositivos Bluetooth®



Bluetooth es una tecnología de radiocomunicación inalámbrica de alcance corto para dispositivos móviles, como por ejemplo, teléfonos móviles, PCs portátiles, y otros dispositivos. Los dispositivos Bluetooth se pueden comunicar entre sí mediante conexión sin cables.

Notas

- Absténgase de realizar actividades complicadas mientras conduce, como por ejemplo, marcar números, utilizar la guía telefónica, etc. Cuando tenga que realizar tales actividades, detenga el coche en un lugar seguro.
- Dependiendo de la versión de Bluetooth, puede suceder que algunos dispositivos Bluetooth no se puedan conectar a esta unidad.
- Esta unidad podría no funcionar con algunos dispositivos Bluetooth.
- Las condiciones de conexión pueden variar según las circunstancias.
- Algunos dispositivos Bluetooth se desconectan al apagar la unidad.

Acerca del teléfono móvil compatible con Phone Book Access Profile (PBAP, Perfil de Acceso a Agenda Telefónica)

Si su teléfono móvil admite PBAP, podrá visualizar la guía telefónica y las listas de llamadas en la pantalla del panel táctil, cuando el teléfono móvil esté conectado.

- Phonebook: hasta 600 entradas
- Llamadas realizadas, llamadas recibidas y llamadas perdidas: hasta 10 entradas c/u

Conexión de dispositivos Bluetooth

Registro de un nuevo dispositivo Bluetooth

Cuando se conecta por primera vez un dispositivo Bluetooth a la unidad, efectúe el apareamiento entre la unidad y el dispositivo. El apareamiento permite la comunicación entre dispositivos Bluetooth.

- El método de emparejamiento difiere según la versión Bluetooth del dispositivo.
 - Para los dispositivos con Bluetooth 2.1: El dispositivo y la unidad se pueden emparejar mediante Emparejamiento Simple y Seguro (SSP, Secure Simple Pairing), que requiere sólo confirmación.
 - Para los dispositivos con Bluetooth 2.0: Requiere la introducción de un código PIN para ambos, el dispositivo y la unidad.
- Una vez establecida la conexión, ésta quedará registrada en la unidad aunque usted la repositone. Se podrá registrar hasta un máximo de 5 dispositivos en total.
- Puede conectar simultáneamente dos dispositivos, uno para el teléfono Bluetooth y otro para audio Bluetooth.
- Para utilizar la función Bluetooth, deberá activar la función Bluetooth del dispositivo.
- Para utilizar el dispositivo registrado, deberá conectar el dispositivo a la unidad. (Página 32)

Emparejamiento automático

Cuando <Auto Pairing> está ajustado a [ON], el iPhone se empareja automáticamente cuando se conecta a través de USB. (Página 37)

Emparejamiento de un dispositivo Bluetooth mediante el SSP (para Bluetooth 2.1)

Si el dispositivo Bluetooth es compatible con Bluetooth 2.1, la solicitud de emparejamiento se envía desde un dispositivo disponible.

- 1 Realice la búsqueda de la unidad ("DDX****") desde su dispositivo Bluetooth.
- 2 Confirme la solicitud tanto en el dispositivo como en la unidad.

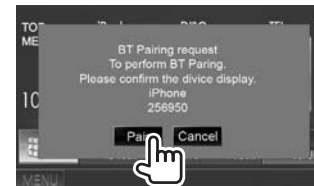

- Pulse [Cancel] para rechazar la solicitud.

BLUETOOTH

Emparejamiento de un dispositivo Bluetooth desde el dispositivo objetivo utilizando un código PIN (para Bluetooth 2.0)

- 1 Visualice la pantalla **<Bluetooth Setup>**.
En la pantalla **<TOP MENU>**:



- También puede visualizar la pantalla **<Bluetooth Setup>** pulsando [] en la pantalla de control del teléfono. (Página 34)



- 2 Cambie el código PIN.
 - Si desea omitir el cambio del código PIN, vaya al paso 3.
 - El código PIN ha sido ajustado inicialmente a "0000".
 - El número máximo de dígitos para el código PIN es de 15.

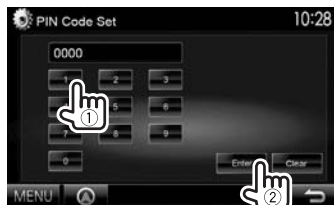

- Pulse **[Clear]** para borrar la última entrada.

- 3 Realice la búsqueda de la unidad ("DDX****") desde su dispositivo Bluetooth.

- 4 Seleccione la unidad ("DDX****") en su dispositivo Bluetooth.
 - Si se requiere un código PIN , ingrese "0000" (inicial).

Cuando finalice el emparejamiento, el dispositivo aparecerá en **<Paired Device List>**.



- Para utilizar el dispositivo emparejado, conecte el dispositivo de **<Paired Device List>**. (Página 32)

BLUETOOTH

Emparejamiento de un dispositivo Bluetooth desde esta unidad utilizando un código PIN (para Bluetooth 2.0)

1 Visualice la pantalla <Bluetooth Setup>. (Página 31)



2

3 Realice la búsqueda de los dispositivos disponibles.



- Para cancelar la búsqueda de dispositivos, pulse **[Cancel]**.

4 Seleccione el dispositivo que desea emparejar.



Aparece un mensaje de confirmación. Pulse **[Pair]**.

❑ Conexión/desconexión de un dispositivo Bluetooth registrado

Es posible conectar simultáneamente dos dispositivos.

1 Visualice la pantalla <Bluetooth Setup>. (Página 31)

32

2



3 Seleccione el dispositivo que desea conectar (①) y, a continuación, pulse **[Connection]** (②).



4 Seleccione **[ON]** u **[OFF]** para el dispositivo objetivo.



- 📞: Teléfono móvil
- 🎵: Dispositivo de audio

- El estado se muestra de la siguiente manera:
 - “Connected”: Se ha establecido la conexión.
 - “Connect Ready”: Es posible establecer la conexión.
 - “Disconnected”: No se ha establecido la conexión.

❑ Borrar un dispositivo Bluetooth registrado

1 Visualice la pantalla <Bluetooth Setup>. (Página 31)

2



3 Seleccione el dispositivo que desea eliminar (①) y, a continuación, pulse **[Remove]** (②).



Aparece un mensaje de confirmación. Pulse **[Yes]**.

BLUETOOTH

Uso del teléfono móvil Bluetooth

❑ Recibiendo una llamada

Cuando entra una llamada...



- Se visualiza la información de la llamada, si ha sido obtenida.
- No es posible utilizar el teléfono mientras se está visualizando la imagen de la cámara de retrovisión. (Página 27)

Para rechazar una llamada

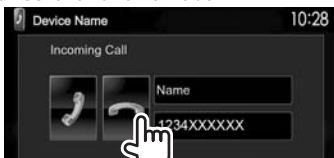

Cuando <Auto Response> está ajustado en [On]
(Página 37)

La unidad contesta automáticamente la llamada entrante.

❑ Finalización de una llamada

Mientras habla...



❑ Ajuste del volumen de las llamadas/ audífono/micrófono

Mientras habla...

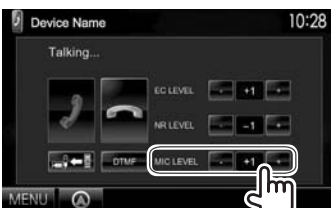

- El nivel de volumen se puede ajustar entre 0 y 15 (inicial: 8).
- Este ajuste no afecta al nivel de volumen de las otras fuentes.
- Ajuste el volumen de la llamada/auricular en el panel del monitor. (Página 7)

❑ Cambio entre el modo manos libres y el modo teléfono

Mientras habla...



Cada vez que pulsa el botón, el método de conversación cambia (📞↔️📱: modo manos libres / 📞↔️📱: modo de teléfono).

❑ Reducción del ruido/ajuste del nivel de cancelación de eco

Mientras habla...



- **Para ajustar el volumen de eco (entre -1 y +1, inicial: 0):** Ajuste <EC LEVEL>.
- **Para ajustar el volumen de reducción de ruido (entre 0 y -20, inicial: -10):** Ajuste <NR LEVEL>.

BLUETOOTH

Envío de texto durante una llamada

La función DTMF (Multifrecuencia de doble tono) le permite enviar texto durante una llamada.

Mientras habla...

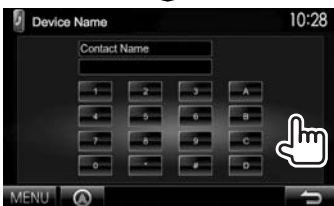
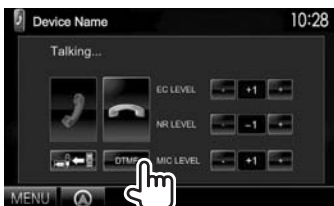

Cambio entre dos dispositivos conectados

Cuando hay 2 dispositivos conectados, puede cambiar el dispositivo a utilizar.

En la pantalla de control del teléfono:



- Se visualiza el nombre del dispositivo activo. El cambio entre dispositivos se realiza cada vez que se pulsa el botón.

Cómo hacer una llamada

- 1 Visualice la pantalla de control de teléfono. En la pantalla <TOP MENU>:



- También puede visualizar la pantalla de control del teléfono pulsando TEL en el panel del monitor.

- 2 Seleccione un método para hacer la llamada.



- Si desea visualizar más opciones, pulse [▲]/[▼].

- 1 Desde la guía telefónica*/listas de llamadas
- 2 Entrada directa de número
- 3 Desde la Lista de preajustes
 - Para preajustar, consulte la página 36.
- 4 Marcación por voz

* La guía telefónica no se visualiza cuando el teléfono móvil no es compatible con el perfil de acceso a la guía telefónica (PBAP).

Desde la lista de preajustes/guía telefónica/listas de llamadas

1



- [★] Desde la Lista de preajustes
- [📖] Desde la guía telefónica
- [📞] A partir de la lista de Llamadas perdidas
- [📞] A partir de la lista de Llamadas recibidas
- [📞] A partir de la lista de Llamadas realizadas

- 2 Seleccione el dispositivo objetivo (①) y, a continuación, realice la llamada (②).



- Puede cambiar la página para visualizar más elementos, pulsando [▲]/[▼].

BLUETOOTH

- Para utilizar la búsqueda A-Z en la guía telefónica:
Cuando se visualiza la lista de la guía telefónica, es posible hacer la búsqueda por iniciales.

1



2 Seleccione la inicial.

- Si el carácter inicial es un número, pulse [1,2,3...] y, a continuación, seleccione el número.



3 Seleccione un número telefónico en la lista.



- Para visualizar los detalles de una entrada:
Con la lista de la guía telefónica, usted puede visualizar los detalles de una entrada y seleccionar uno de los números de teléfono registrados.

1 Visualice los detalles de la entrada que desee.



2 Seleccione el número de teléfono al que desea llamar.

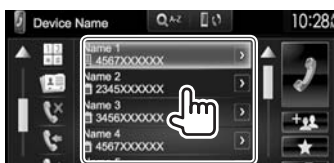

Entrada directa de número

Puede ingresar un máximo de 31 números.



- Pulse [X] para borrar la última entrada.
- Pulse y mantenga pulsado [0/+] para añadir "+" al número de teléfono.

Marcación por voz

- Disponible solamente cuando el teléfono móvil conectado dispone del sistema de reconocimiento de voz.

1 Active la marcación por voz.

En la pantalla de control del teléfono:

- Pulse [▼] repetidas veces para cambiar la página de la pantalla de control del teléfono.



En el panel del monitor:

**DDX7025BT/
DDX7055BT**

**DDX5025DAB/DDX5025BT/
DDX5055BT***

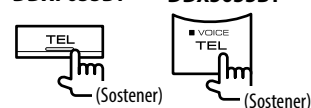

2 Seleccione el nombre de la persona que desea llamar.

- Si la unidad no puede encontrar el destino, aparecerá la siguiente pantalla. Pulse [Start] y, a continuación, repita el nombre.



Para cancelar la marcación por voz: Pulse [Cancel].

* Esta operación funciona solo cuando <TEL Key Long Press> está ajustado a [VOICE]. (Página 48)

BLUETOOTH

❑ Preajuste de números de teléfono

Puede memorizar hasta 5 números telefónicos.

- 1 Visualice la pantalla de control de teléfono. (Página 34)
- 2 Ingrese los números en la pantalla de entrada directa de números y, a continuación, visualice la lista de preajustes.



- 3 Seleccione el número de preajuste a guardar.



- Para visualizar la lista de preajustes, pulse [★] en la pantalla de control del teléfono.

Uso del reproductor de audio Bluetooth

- Para registrar un dispositivo nuevo, consulte la página 30.
- Para conectar/desconectar un dispositivo, consulte la página 32.

❑ Indicaciones y botones en la pantalla de control de fuente



- Los botones de funcionamiento, los indicadores y la información que aparecen en la pantalla difieren dependiendo del dispositivo conectado.

Información sobre reproducción

- 1 Estado de reproducción*
- 2 Tiempo de reproducción*
- 3 Datos de etiqueta (actual título de pista/nombre de artista/título de álbum)*
 - Si no se muestra todo el texto por completo, pulse [←] para desplazar el texto.

Botones de operación

- [🔍] Visualiza la pantalla de control fácil. (Página 8)
- [⏪] [⏩] • Selección una pista. (Pulsar)
 - Búsqueda hacia atrás/adelante.* (Sostener)
- [▶] Inicia la reproducción.
- [⏸] Pone la reproducción en pausa.
- [MENU] Visualiza la pantalla <TOP MENU>.

* Disponible sólo para los dispositivos compatibles con AVRCP 1.3.

BLUETOOTH

Ajustes para dispositivos Bluetooth

En la pantalla **<Bluetooth Setup>** puede modificar diversos ajustes para el uso de dispositivos Bluetooth.

1 Visualice la pantalla **<Bluetooth Setup>**.

En la pantalla **<TOP MENU>**:

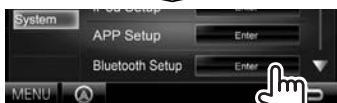

- También puede visualizar la pantalla **<Bluetooth Setup>** pulsando [**ⓘ**] en la pantalla de control del teléfono. (Página 34)



2 Configure los ajustes Bluetooth.



☐ Opciones de ajuste

<Paired Device List>	Pulse [Enter] para mostrar la lista de dispositivos registrados. Puede conectar un dispositivo o eliminar los dispositivos registrados. (Página 32)
<PIN Code>	Cambia el código PIN de la unidad. (Página 31)
<Device Name>	Muestra el nombre del dispositivo que aparecerá en el dispositivo Bluetooth — DDX****.
<Device Address>	Muestra la dirección de dispositivo de la unidad.
<Auto Connect>	<ul style="list-style-type: none"> ON (Inicial): Al encender la unidad, la conexión se establece automáticamente con el último dispositivo Bluetooth conectado. OFF: Se cancela.
<Bluetooth HF/Audio>	<p>Selecciona los altavoces utilizados para Bluetooth (ambos, teléfono y reproductor de audio).</p> <ul style="list-style-type: none"> Front Only: Solo altavoces delanteros. All (Inicial): Todos los altavoces.
<Auto Response>	<ul style="list-style-type: none"> ON: La unidad contesta automáticamente a las llamadas entrantes, en menos de 5 segundos. OFF (Inicial): La unidad no contesta las llamadas automáticamente. Contesta la llamada manualmente.

<AutoP airing>	<ul style="list-style-type: none"> ON (Inicial): Establece automáticamente el emparejamiento con el dispositivo iOS (como un iPhone) aunque se desactive la función Bluetooth en el dispositivo. (El emparejamiento automático puede no funcionar con algunos dispositivos, dependiendo de la versión de iOS). OFF: Se cancela.
<Ring Mode>	<ul style="list-style-type: none"> System (Inicial): Se utiliza el tono de timbre ajustado en la unidad. Phone: Se utiliza el tono de timbre ajustado en el teléfono móvil. (Esta función puede no funcionar dependiendo del teléfono móvil).
<Ring Tone Change>	Cuando se ajusta <Ring Mode> a <System> , seleccione el tono de timbre para las llamadas recibidas y SMS entre [Tone1] (Inicial), [Tone2], y [Tone3].
<Initialize>	Sostenga [Enter] para reiniciar todos los ajustes realizados por usted para utilizar el teléfono móvil Bluetooth y el reproductor de audio Bluetooth.

AJUSTES

Ajustes para utilizar las aplicaciones para iPod/iPhone/Android

Antes de utilizar las aplicaciones para iPod/iPhone/Android, seleccione el dispositivo a utilizar y el método de conexión.

Al conectar el dispositivo por primera vez, aparece la pantalla de configuración (para conexión, etc.) Configure los ajustes siguiendo el procedimiento que se muestra en la pantalla de configuración.

1 Empareje el dispositivo iPod/iPhone/Android a través de Bluetooth.
(Página 30)

2 Visualice la pantalla <APP Setup>.
En la pantalla <TOP MENU>:



• Si no se puede seleccionar [Enter] para <APP Setup>, ponga la unidad en espera. (Página 3)

3 Visualice la pantalla <APP Connection Setup>.



38



• Si no desea cambiar el ajuste, salga de la pantalla de configuración pulsando [OK].

5 Seleccione el tipo de dispositivo (1) y, a continuación, pulse [Next] (2).



6 Seleccione el método de conexión (1) y, a continuación, pulse [Next] (2).



Para Android:

<HDMI/MHL + Bluetooth> Seleccione esta opción cuando Android está conectado tanto al terminal de entrada HDMI/MHL por cable como a través de Bluetooth.

<Bluetooth> Seleccione esta opción cuando el dispositivo está conectado a través de Bluetooth.

Para iPod/iPhone:

<USB + AV-IN> Selecciónelo cuando el iPod/iPhone está conectado mediante KCA-iP202 (accesorio opcional).

<USB 1 Wire> Selecciónelo cuando el iPod/iPhone está conectado mediante un cable USB 2.0 (accesorio del iPod/iPhone).

<HDMI + Bluetooth> Seleccione esta opción cuando el iPod/iPhone se conecta utilizando el cable HDMI KCA-HD100 (accesorio opcional) y el cable USB 2.0 (accesorio del iPod/iPhone) a través del adaptador Lightning a AV Digital (accesorio del iPod/iPhone)

<Bluetooth> Seleccione esta opción cuando el iPod/iPhone está conectado a través de Bluetooth.

• Si selecciona <USB + AV-IN> o <USB 1 Wire>, vaya al paso 8.

7 Si selecciona <HDMI + Bluetooth> o <Bluetooth> para el método de conexión, aparece la pantalla de selección del dispositivo. Realice la búsqueda de los dispositivos iPod/iPhone disponibles (1), seleccione el dispositivo objetivo de la lista (2) y, a continuación, pulse [Next].



• Puede cambiar la página para visualizar más elementos, pulsando [▲]/[▼].
• Si el dispositivo ya está en la lista, omita el paso 1.
• Para detener la búsqueda, pulse [Cancel].

8 Confirme las configuraciones.

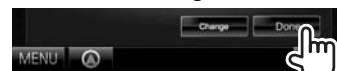

AJUSTES

Ajustes del sonido

Utilizar la ecualización del sonido

- Se memoriza el ajuste para cada fuente hasta que vuelva a ajustar el sonido. Si la fuente es un disco, se guarda el ajuste para cada una de las siguientes categorías.
 - DVD/DVD-VR/VCD
 - CD
 - DivX/MPEG1/MPEG2/H.264/WMV/MP3/WMA/WAV/AAC/FLAC
- El sonido no se puede ajustar cuando la unidad está en espera.

Selección de un modo de sonido preajustado

- Visualice la pantalla **<Equalizer>**. En la pantalla **<TOP MENU>**:

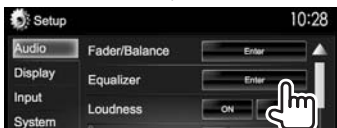

- Seleccione un modo de sonido.

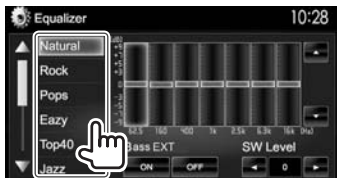

- Puede cambiar la página para visualizar más elementos, pulsando **[▲]/[▼]**.

- La pantalla **<Equalizer>** también se puede visualizar pulsando **AUD** (para DDX7025BT/DDX7055BT) o pulsando y manteniendo pulsada la perilla **Volume/ATT/AUD** (para DDX5025DAB/DDX5025BT/DDX5055BT) en el panel del monitor.

Cómo almacenar sus propios ajustes—Ajustar con precisión el sonido

- Seleccione un modo de sonido. (Véase la columna izquierda.)
- Seleccione una banda y ajuste el nivel de la banda seleccionada.
 - El número de las bandas depende del modelo.
 - El nivel se puede ajustar arrastrando el control o utilizando **[▲]/[▼]**.
 - Repita este paso para ajustar el nivel de otras bandas.

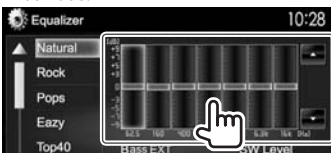

Los ajustes se guardan y se activa **<User>**.

- Active (**[ON]**) o desactive (**[OFF]**) los graves (**<Bass EXT>**) (1) y, a continuación, ajuste el nivel del subwoofer (2).

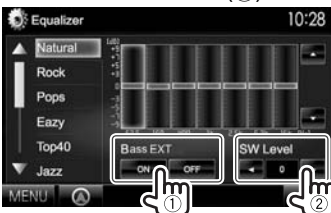

Ajuste del tipo de coche y de los altavoces

- Visualice la pantalla **<Car Setting>**. En la pantalla **<TOP MENU>**:
 - Pulse **[▼]** repetidas veces para cambiar la página de la pantalla del menú **<Audio>**.

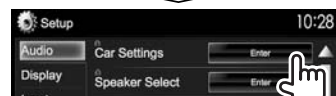

- Seleccione un tipo de coche (1) y, a continuación, seleccione la ubicación de los altavoces (2).



AJUSTES

❑ Ajuste de los altavoces—tamaño de los altavoces y frecuencia de cruce

1 Visualice la pantalla <Speaker Select>.

En la pantalla <TOP MENU>:

- Pulse [▼] repetidas veces para cambiar la página de la pantalla del menú <Audio>.

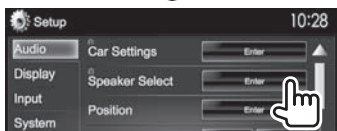

2 Seleccione el tipo de altavoz (altavoces delanteros, altavoces traseros o subwoofer).



3 Seleccione el tamaño del altavoz seleccionado.



4 Ajuste la frecuencia de cruce del altavoz seleccionado.



<Gain> Ajusta el volumen de salida del altavoz seleccionado.

<HPF Freq> Ajusta la frecuencia de cruce para los altavoces delanteros o traseros (filtro de paso alto).^{*1}

<LPF Freq> Ajusta el cruce del subwoofer (filtro de paso bajo).^{*2}

<Slope> Ajusta la pendiente de cruce.

<Phase> Selecciona la fase del subwoofer.^{*2}

^{*1} Aparece solo cuando se seleccionan los altavoces delanteros o traseros.

^{*2} Aparece solo cuando se selecciona el subwoofer.

❑ Ajuste de la posición de audición

Los efectos de sonido se pueden ajustar de acuerdo con su posición de audición.

1 Visualice la pantalla <Position>.

En la pantalla <TOP MENU>:

- Pulse [▼] repetidas veces para cambiar la página de la pantalla del menú <Audio>.

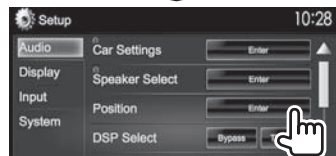

2 Seleccione la posición de audición ([All], [Front L], [Front R] o [Front All]).



AJUSTES

Ajuste de la alineación digital de tiempo (DTA)

Realice el ajuste fino del tiempo de retardo en la salida de los altavoces, a fin de conseguir las características óptimas para el entorno de su vehículo.

- 1 Visualice la pantalla **<Position>**.
(Página 40)
- 2 Visualice la pantalla **<Position DTA>**.



- 3 Seleccione el altavoz que desea ajustar (1) y, a continuación, ajuste cada opción (2).



<Distance> Ajusta el valor de la alineación digital de tiempo (DTA).

<Gain> Ajusta el volumen de salida del altavoz seleccionado.

- Para determinar el valor de ajuste, consulte la columna de la derecha.
- Para inicializar el valor de ajuste, pulse **[Initialize]**.

Determinación del valor para el ajuste de **<Position DTA>**

Si especifica la distancia de cada altavoz a partir del centro de la posición de audición ajustada actualmente, el tiempo de retardo se calcula y se configura automáticamente.

- 1 Determine el centro de la posición de audición actualmente ajustada como punto de referencia.
- 2 Mida las distancias de los altavoces a partir del punto de referencia.
- 3 Calcule la diferencia de distancia entre el altavoz más lejano y los demás altavoces.
- 4 Ajuste el valor DTA calculado en el paso 3 para los altavoces individuales.
- 5 Ajuste la ganancia para los altavoces individuales. La imagen acústica se desplaza hacia el altavoz con mayor ganancia.

Ejemplo: Si se selecciona **[Front LR]** como posición de audición

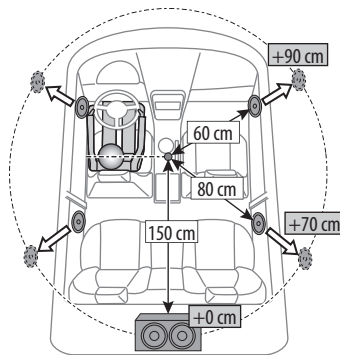

Ajuste para reproducción de vídeo

Ajuste de la imagen

Puede ajustar la calidad de la imagen.

- 1 Visualice el menú de ajuste.

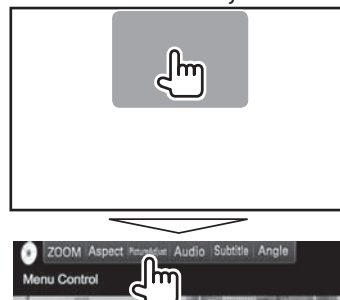

- 2 Seleccione **[DIM ON]** (atenuador de luz activado) o **[DIM OFF]** (atenuador de luz desactivado).



Continúa en la página siguiente...

AJUSTES

3 Ajuste la imagen.



- <Bright> Ajusta el brillo. (-15 a +15)
- <Contrast> Ajusta el contraste. (-10 a +10)
- <Black> Ajusta la oscuridad de la pantalla. (-10 a +10)
- <Color> Ajusta el color. (-10 a +10)
- <Tint> Ajusta el matiz. (-10 a +10)
- <Sharpness> Ajusta la nitidez. (-2 a +2)

❑ Cambiar la relación de aspecto







Puede cambiar la relación de aspecto para la reproducción de video.

1 Visualice el menú de ajuste.



2 Seleccione la relación de aspecto.



- <FULL>* Para imágenes originales 16:9
Señal 4:3  Señal 16:9 
- <Normal>* Para imágenes originales 4:3
Señal 4:3  Señal 16:9 
- <JUST> Para ver imágenes 4:3 naturalmente en pantalla ancha
Señal 4:3  Señal 16:9 
- <Zoom1> -
<Zoom3> Cambia la ampliación.
 - La relación de aspecto se selecciona automáticamente para que se corresponda con la fuente de video.

* Mientras se reproduce un DivX con <Screen Ratio> ajustado a [16:9] (Página 14), la relación de aspecto no se ajusta correctamente.

❑ Para hacer zoom en la imagen

Puede hacer zoom en la imagen. El zoom solo está disponible cuando se reproduce un disco.

1 Visualice el menú de ajuste.

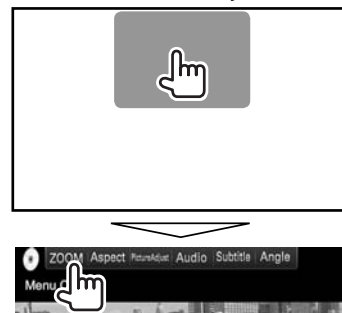

2 Cambie la ampliación (1) y, a continuación, mueva el cuadro de ampliación (2).



- La función de zoom no es compatible con algunas fuentes de video.

AJUSTES

Cambiar el diseño de la pantalla

Es posible cambiar el fondo de pantalla y el color del panel.

- 1 Visualice la pantalla <User Customize>. En la pantalla <TOP MENU>:

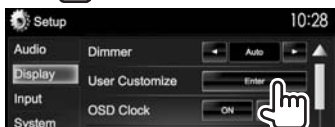
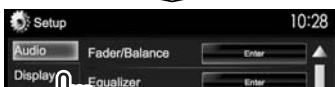

- 2 Seleccione la opción que desea cambiar ([Background] o [Panel Color]).

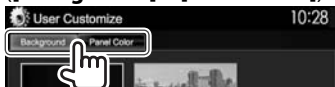

- 3 Seleccione un fondo de pantalla/color de panel.

Para seleccionar un fondo de pantalla



Para seleccionar un color de panel



- Si selecciona [Scan] se cambiará gradualmente el color de la iluminación.

- *1 Guarde su escena de antemano. (Véase la columna derecha.)
*2 Guarde de antemano el ajuste de su propio color. (Véase abajo.)

Realizando el ajuste de su propio color

- 1 Seleccione [Panel Color] en la pantalla <User Customize>. (Véase la columna izquierda.)

2



- 3 Seleccione el ajuste del atenuador de luminosidad para el color (1) y, a continuación, ajuste el color (2).



Cómo guardar su imagen favorita como imagen de fondo

Puede seleccionar su imagen favorita (archivo JPEG/PNG/BMP) guardada en el dispositivo USB conectado.

- Utilice un archivo JPEG/PNG/BMP con una resolución de 800 x 480 píxeles.
- El color de la imagen capturada puede parecer diferente de la escena real.

- 1 Conecte el dispositivo USB que contiene la imagen guardada. (Página 56)
- 2 Visualice la pantalla <User Customize>. (Véase la columna de la izquierda.)
- 3 Visualice la pantalla de selección de archivo.



- 4 Seleccione la carpeta (1) y, a continuación, el archivo para la imagen de fondo en la carpeta seleccionada (2).



- Puede cambiar la página para visualizar más elementos, pulsando [▲]/[▼].

Aparece un mensaje de confirmación. Pulse [OK] para guardar la imagen recién capturada. (La imagen existente será reemplazada por la nueva.)

AJUSTES

Personalización de la pantalla <TOP MENU>

Puede personalizar las opciones a visualizar en la pantalla <TOP MENU>.

- 1 Visualice la pantalla <Menu Customize>. En la pantalla <TOP MENU>:

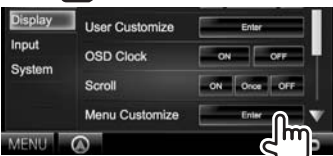
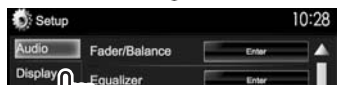

- 2 Seleccione la posición del icono (1) y, a continuación, seleccione la opción que desea visualizar en la posición seleccionada (2).

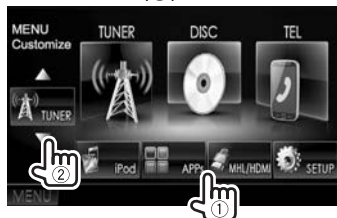

Repita este paso para definir la posición de los iconos para otras opciones.

Personalización de los ajustes del sistema

Memorizar/llamar los ajustes

- Puede memorizar los ajustes cambiados en el menú <Setup> para poderlos llamar en cualquier momento.
- Los ajustes memorizados se conservan aunque se reinicie la unidad.

- 1 Visualice la pantalla <SETUP Memory>. En la pantalla <TOP MENU>:

- Pulse [▼] repetidas veces para cambiar la página de la pantalla del menú <System>.



2



- Para cancelar, pulse [No].

- 3 Seleccione una operación.



[Recall] Llama los ajustes memorizados.

[Memory] Memoriza los ajustes actuales.

[Clear] Borra los ajustes memorizados.

- Para cancelar, pulse [Cancel].

Aparece un mensaje de confirmación. Pulse [Yes].

AJUSTES

❑ Bloquear los ajustes

Es posible bloquear los ajustes de tal forma que no sean cambiados.

- Aparece  junto a los ajustes que se pueden bloquear.

1 Visualice la pantalla <SETUP Memory>. (Página 44)



Para desbloquear el ajuste: Pulse [Unlock].

❑ Actualización del sistema

El sistema puede actualizarse conectando un dispositivo USB que contenga un archivo de actualización.

- Para actualizar el sistema, visite <<http://www2.jvckenwood.com/cs/ce/>>.

1 Cree un archivo de actualización, cópielo a un dispositivo USB y conéctelo a la unidad.

- Para conectar un dispositivo USB, consulte la página 56.

2 Visualice la pantalla <System Information>.

En la pantalla <TOP MENU>:

- Pulse [▼] repetidas veces para cambiar la página de la pantalla del menú <System>.



3



<Application Version> Actualiza la aplicación del sistema.

<System Version> Actualiza el sistema.

<Bluetooth Version> Actualiza la aplicación Bluetooth.

<DAB module Version>* Actualiza la aplicación del módulo de Radio digital (DAB).

Esto puede tardar un tiempo.

Si la actualización se realiza satisfactoriamente, aparecerá "Update Completed". Reinicie la unidad.

- Si falló la actualización, apague y vuelva a encender la unidad, y reintente la actualización.
- Aunque apague la unidad durante el proceso de actualización, podrá iniciar la actualización después de encenderla. El proceso de actualización se ejecutará desde el principio.

* Sólo para DDX5025DAB.

❑ Ajustar la posición de toque

Es posible ajustar la posición de toque en el panel táctil, si la posición tocada y la operación llevada a cabo no corresponden.

1 Visualice la pantalla de ajuste <Setup>. (Véase la columna de la izquierda.)

2 Visualice la pantalla <Touch Panel Adjust>.

- Pulse [▼] repetidas veces para cambiar la página de la pantalla del menú <System>.



3 Toque el centro de las marcas situadas en las partes inferior izquierda y superior derecha tal como se indica.



- Para reinicializar la posición de toque, pulse [Reset].
- Para cancelar la operación actual, pulse [Cancel].

AJUSTES

Ajustar las opciones de menú

▣ Visualiza la pantalla de menú <Setup>.



- Puede cambiar la página para visualizar más elementos, pulsando [▲]/[▼].
- **No es posible cambiar los ajustes de <Audio> cuando se ha seleccionado [STANDBY] en <TOP MENU>.** (Página 7)

▣ Pantalla de ajuste de <Audio>

<Fader/Balance>



Fader: Ajusta el balance de salida de los altavoces delanteros y traseros.

- **F6 a R6** (Inicial: **0**)
 - Cuando utiliza un sistema de dos altavoces, ajuste el fader al centro (**0**).

Balance: Ajusta el balance de salida de los altavoces izquierdo y derecho.

- **L6 a R6** (Inicial: **0**)
 - Pulse [▲]/[▼]/[◀]/[▶] o arrastre [⊕] para ajustar.
 - Para cancelar el ajuste, pulse [Center].

<Equalizer>

Cambia el modo de sonido o ajusta y guarda la ecualización para cada fuente. (Página 39)

- **Natural** (Inicial)/**Rock/Pops/Easy/Top40/Jazz/iPod*1/Powerful/User**

<Loudness>

Puede activar/desactivar la función de sonoridad.

- **ON** (Inicial): Refuerza las frecuencias altas y bajas para producir un sonido bien balanceado a bajos niveles de volumen.
- **OFF:** Se cancela.

<Volume Offset>

Ajusta y almacena el nivel de volumen de ajuste automático para cada fuente. (Para los discos, se guarda el ajuste para cada una de las siguientes categorías: DVD/DVD-VR/VCD, CD, y DivX/MPEG1/MPEG2/H.264/WMV/MP3/WMA/WAV/AAC/FLAC.) El nivel de volumen aumenta o disminuye automáticamente al cambiar la fuente.

- **-15 a +6** (Inicial: **0**)

<SW Level>

Ajuste el nivel del subwoofer.

- **-50 a +10** (Inicial: **0**)

<Car Setting>

Seleccione un tipo de coche y la ubicación de los altavoces. (Página 39)

- Tipo de coche: **Off** (inicial)/**Compact/Sedan/Wagon/Minivan/SUV/Passenger Van**
- **Speaker Location:** Seleccione la ubicación de los altavoces de su coche.
 - **Front Speaker: Door** (inicial)/**On Dash/Under Dash**
 - **Rear Speaker*2: Door/ Rear Deck/2nd Row/ 3rd Row**

<Speaker Select>

Seleccione el tamaño de los altavoces y ajuste la frecuencia de cruce. (Página 40)

<Position>

Ajuste los efectos de sonido de acuerdo con su posición de audición. (Página 40)

<DSP Select>

Permite seleccionar o no el sistema de Procesador digital de la señal (DSP).

- **Bypass:** Anula todos los ajustes del DSP.
- **Through** (Inicial): Utiliza el DSP.

<Drive Equalizer>

El ruido de conducción se puede reducir aumentando el ancho de banda.

- **ON:** Activa el Drive EQ.
- **OFF** (Inicial): Se cancela.

*1 Aparece sólo cuando se ha seleccionado iPod como fuente.

*2 El ajuste inicial varía en función del ajuste del tipo de coche.

AJUSTES

Pantalla de ajuste de <Display>

<Dimmer>

- **Auto** (Inicial): La pantalla y la iluminación de los botones se oscurecen al encender los faros.
 - Se requiere la conexión del conductor ILLUMI. (Página 55)
- **ON**: El atenuador de luminosidad se activa.
- **OFF**: Se cancela.
- **NAV**: Activa o desactiva el atenuador de luminosidad de acuerdo con el ajuste de pantalla día/noche de la unidad de navegación conectada.

<UserC ustomize>

Cambia el diseño de la pantalla (fondo de pantalla y color del panel). (Página 43)

<OSD Clock>

- **ON**: Visualiza el reloj mientras se reproduce una fuente de video.
- **OFF** (Inicial): Se cancela.

<Scroll>

- **ON** (Inicial): Desplaza repetidas veces la información visualizada.
- **Once**: Desplaza una vez la información visualizada.
- **OFF**: Se cancela.

El texto se desplaza independientemente de este ajuste al pulsar [<].

<Menu Customize>

Cambia las opciones a visualizar en la pantalla <TOP MENU>. (Página 44)

<Screen Adjust>

- Ajusta el brillo y la oscuridad de la pantalla. Pulse [**Enter**] para visualizar la pantalla de ajuste, seleccione [**DIM ON**] (atenuador de luz activado)/ [**DIM OFF**] (atenuador de luz desactivado) y, a continuación, cambie los siguientes ajustes:
- **Bright**: Ajusta el brillo.
 - **-15 a +15** (Inicial: **0** para activación/+**15** para desactivación del atenuador de luminosidad)
 - **Black**: Ajusta la oscuridad de la pantalla.
 - **-10 a +10** (Inicial: **0**)

<Angle>*

Ajuste el ángulo del panel. (Página 7)

* Sólo para DDX7025BT/DDX7055BT.

Pantalla de ajuste <Input>

<R-CAMI nterrupt>

- **ON**: Muestra la imagen de la pantalla de retrovisión al poner el cambio en la posición de marcha atrás (R).
- **OFF** (Inicial): Seleccione esta opción cuando no haya ninguna cámara conectada.

<TV TunerC ontrol>

- **ON**: Permite controlar la operación del televisor en “**AV-IN 1**”.
- **OFF** (Inicial): Selecciónelo para utilizar “**AV-IN 1**” con otro componente que no sea el sintonizador de TV.

<Navigation>

Cambie los ajustes de navegación. (Página 29)

AJUSTES

Pantalla de ajuste de <System>

<Language>

Selecciona el idioma utilizado para la información en pantalla.

- **English** (ajuste inicial para DDX7025BT/DDX5025DAB/DDX5025BT)/**Spanish/French/German/Italian/Dutch/Russian** (ajuste inicial para DDX7055BT/DDX5055BT)/**Portuguese/Chinese-Simplified/Chinese-Traditional/Thai/Turkish/Arabic/Persian/Hebrew/Greek/Indonesia/Korean**
 - Para los monitores externos, se encuentran disponibles sólo los idiomas inglés, español, francés, alemán, italiano, holandés, ruso y portugués. Si selecciona otro idioma, el idioma de texto de los monitores externos se ajustará a English.
- **GUI Language**: Seleccione el idioma utilizado para visualizar los botones de funcionamiento y las opciones de menú.
 - **English** (Inicial)/**Local** (el idioma seleccionado más arriba)

<Clock>

Ponga el reloj en hora. (Página 5)

<iPod Setup>

Configure los ajustes de iPod. (Página 17)

<APP Setup>

- **APP Connection Setup**: Configure los ajustes de Apps. (Página 38)
- **APP Interrupt Volume**: Ajuste el volumen de App.
 - **00 a 35** (Inicial: **17**)

<Bluetooth Setup>

Configure los ajustes utilizando un dispositivo Bluetooth, tal como conexión y otras operaciones generales. (Página 37)

<Beep>

- **ON** (Inicial): El tono de pulsación de teclas se activa.
- **OFF**: Se cancela.

<SETUP Memory>

Puede memorizar, rellenar o borrar los ajustes realizados. (Página 44)

<DivX(R) VOD>

Esta unidad dispone de su propio código de registro. Una vez que se reproduzca un archivo que tenga grabado el código de registro, el código de registro de esta unidad será sobrescrito para protección de los derechos de autor.

- Pulse [**Enter**] para visualizar la información.
- Para volver a la pantalla anterior, pulse [**OK**].

<TEL Key Long Press>^{*2}

Asigna la función del botón TEL cuando lo mantiene pulsado.

- **R-CAM**: Visualiza la imagen de la cámara de retrovisión. (Página 28)
- **V-OFF**: Apaga la pantalla. (Página 8)
- **VOICE** (Inicial): Activa la marcación por voz. (Página 35)

<AV-OUT>

Le permite determinar el uso del componente externo conectado al terminal AV-OUT.

- **OFF** (Inicial)/**AV-IN1/AV-IN2/DVD**

<AV Key Long Press>

Asigna la función del botón AV cuando lo mantiene pulsado.

- **AV-OUT** (Inicial): Selecciona la fuente AV para el monitor o amplificador extra.
- **APPs**: Visualiza la pantalla Apps. (Página 19)

<AUD Key Long Press>^{*3}

Asigna la función del botón AUD cuando lo mantiene pulsado.

- **V-OFF** (Inicial): Apaga la pantalla. (Página 8)
- **R-CAM**: Visualiza la imagen de la cámara de retrovisión. (Página 28)

<Security Code>

Registra el código de seguridad de la unidad. (Página 4)

<S!>

Activa o desactiva la función de seguridad. (Página 5)

<Serial Number>

Visualiza el número de serie.

<Touch Panel Adjust>

Ajusta la posición de toque de botones en la pantalla. (Página 45)

<System Information>

Visualiza información sobre la versión del software. Puede actualizar el software. (Página 45)

^{*2} Sólo para DDX5025DAB/DDX5025BT/DDX5055BT.

^{*3} Sólo para DDX7025BT/DDX7055BT.

CONTROL EMOTO

Generalidades

El mando a distancia opcional KNA-RCDV331 ha sido diseñado para controlar esta unidad. Consulte también el manual de instrucciones suministrado con el mando a distancia.

⚠ Precaución:

- Coloque el mando a distancia en un lugar en el que no se pueda mover en caso de frenado u otras operaciones. Podría producirse una situación peligrosa si el mando a distancia se cae y queda atrapado entre los pedales durante la conducción.
- No coloque la pila cerca de una llama o bajo la luz directa del sol. Esto podría ocasionar un incendio, explosión o un calor excesivo.
- No recargue, cortocircuite, rompa ni caliente la pila, ni la arroje al fuego. Estas acciones podrían provocar la fuga de líquido de la pila. Si el líquido derramado entra en contacto con los ojos o la ropa, enjuague inmediatamente con agua y consulte a un médico.
- Coloque la pila lejos del alcance de los niños. En el caso de que un niño se trague la pila, consulte inmediatamente a un médico.

❑ Instalación de las pilas

Utilice dos pilas de tamaño "AAA"/"R03".

Inserte las pilas con los polos + y - alineados correctamente, siguiendo la ilustración del interior del compartimiento.

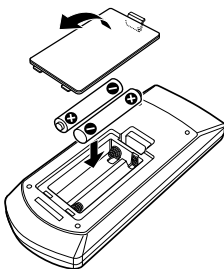

- Si el mando a distancia sólo funciona en distancias cortas o no funciona en absoluto, es posible que las pilas estén gastadas. En dicho caso, sustituya ambas pilas por otras nuevas.

❑ Interruptor de modo de mando a distancia

Las funciones controladas con el mando a distancia difieren dependiendo de la posición del interruptor de modo.

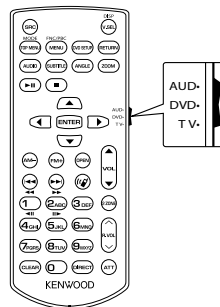

Modo AUD: Cambie a este modo para controlar una fuente seleccionada o una fuente de sintonizador, etc.

Modo DVD: Cambie a este modo cuando reproduzca discos DVD o CD, etc. con el reproductor integrado en esta unidad.

Modo TV: Cambie a este modo cuando esté viendo la TV conectada a esta unidad. (Disponible solo cuando <TV Tuner Control> está ajustado a [ON]).

- La posición del interruptor de modo del mando a distancia se indica en el título de cada modo, por ejemplo, "(modo AUD)".
- Cuando conecte un reproductor que no esté integrado en la unidad, seleccione el modo "AUD".

CONTROL REMOTO

Operaciones desde el control remoto

Operaciones comunes (modo AUD)

Cambio de fuente

Activa la fuente que se desee reproducir.
Cuelga una llamada entrante/actual.

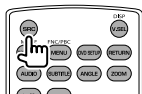

Control de volumen

Ajusta el volumen.



Atenuación del volumen

Pulse la tecla una vez para bajar el volumen. Pulse de nuevo para restaurar el volumen anterior.

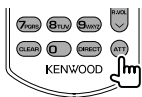

NAV/V.SEL

Cambia a la pantalla de navegación.

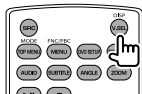

ENTER

Introduce opciones.



Comunicación manos libres

Cuando entra una llamada, contesta a la llamada.

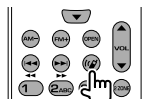

Función

Cambia la pantalla de control.

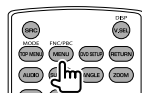

MODE

Cambia la relación de aspecto.
La relación de aspecto cambia cada vez que se pulsa esta tecla.

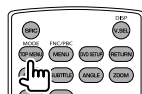

OPEN (Sólo para DDX7025BT/DDX7055BT)

Ajusta el ángulo del panel.
El ángulo del panel cambia cada vez que se pulsa esta tecla.



DVD/DVD-VR/VCD (modo DVD)

Tecla de cursor

Mueve el cursor al visualizar el menú.

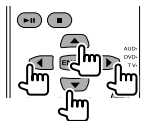

Búsqueda de pistas y búsqueda de archivos

Selecciona la pista o archivo que se reproducirá.

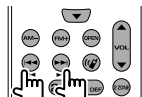

Reproducción/pausa

Pone la pista en pausa.
Pulse de nuevo para reanudar la reproducción.



Parada

Detiene y memoriza el punto de detención del disco.



Búsqueda directa

Pulse esta tecla para activar las opciones que pueden buscarse directamente.

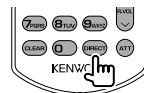

- DVD-VIDEO
 - Número de capítulo
 - Número de título
 - Cancelar
- DVD-VR
 - Número de capítulo
 - Programa original/lista de reproducción
 - Cancelar
- VCD 1.X, VCD 2.X (PBC OFF)
 - Número de pista
 - Cancelar
- VCD 2.X (PBC ON)
 - Número de pista
 - Cancelar

Una vez que haya activado la función de búsqueda directa, especifique el número de búsqueda con el teclado numérico y pulse la tecla **[ENTER]**.

CONTROL REMOTO

Teclado numérico

- Especifique el número a buscar en la búsqueda directa.
- Pulse **1** **2ABC** para avance/retroceso rápido. Cambia la velocidad de avance/retroceso rápido cada vez que se pulsa esta tecla.
- Pulse **1** **2ABC** para avance/retroceso lento durante la pausa.

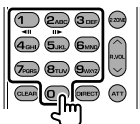

DVD Top Menu

Regresa al menú principal de DVD.

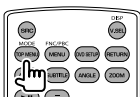

DVD Menu

Visualiza el menú DVD.



SUBTITLE

Activa el idioma de subtítulos.

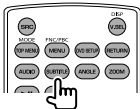

ZOOM

Cambia la relación de zoom cada vez que se pulsa esta tecla.

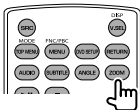

Picture Angle

Cambia el ángulo de imagen cada vez que se pulsa esta tecla.

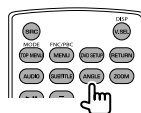

AUDIO

Cambia el idioma de voz cada vez que se pulsa esta tecla.

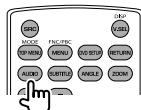

Disco de música/archivo de audio/ archivo de video (modo AUD)

Búsqueda de carpeta

Selecciona la carpeta que desea reproducir.



Búsqueda de pistas y búsqueda de archivos

Selecciona la pista o archivo que se reproducirá.



Reproducción/pausa

Pone la pista en pausa. Pulse de nuevo para reanudar la reproducción.



Búsqueda directa

Pulse esta tecla para activar las opciones que pueden buscarse directamente.

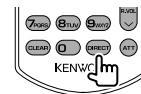

- Disco de música
 - Número de pista
 - Cancelar
- Archivos de audio en el disco DVD/CD
 - Número de carpeta
 - Número de archivo
 - Cancelar

Una vez que haya activado la función de búsqueda directa, especifique el número de búsqueda con el teclado numérico y pulse la tecla **[ENTER]**.

Teclado numérico

Especifique el número a buscar en la búsqueda directa.

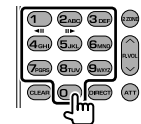

TV (Modo TV)

ENTER

Introduce las opciones de la lista o visualiza la pantalla de menú.

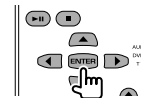

Tecla de cursor

Mueve el cursor al visualizar el menú.

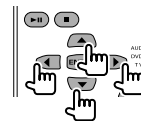

CONTROL REMOTO

Radio (modo AUD)

Cambio de banda

Cambia a las bandas recibidas por la unidad.



Selección de emisora

Cambia a las emisoras recibidas por la unidad.

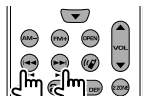

Cambio del modo de exploración

Activa el modo de búsqueda (AUTO1, AUTO2, MANU).



Sintonización directa

Pulse primero esta tecla y luego utilice el teclado numérico para especificar la emisora que desee recibir.

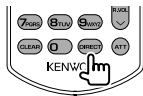

Ejemplo: 92,1 MHz (FM)



Ejemplo: 810 kHz (AM)



Teclado numérico

- Para usar la sintonización preseleccionado, pulse el número de una emisora programada. (1 - 6MHz).
- Pulse primero la tecla de sintonización directa y a continuación especifique la frecuencia de la emisora que desee recibir.

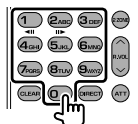

Radio digital (DAB) (modo AUD)

Selección del servicio

Cambia a los servicios de difusión recibidos por la unidad.



Cambio del modo de exploración

Activa el modo de búsqueda (AUTO1, AUTO2, MANU).



Teclado numérico

Para usar la sintonización preprogramada, pulse el número de un servicio de difusión programado.



iPod (modo AUD)

Búsqueda de música/video

Selecciona la pista/video que se reproducirá.

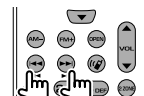

Reproducción/pausa

Pone la música/video en pausa. Pulse de nuevo para reanudar la reproducción.

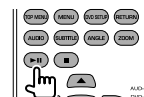

USB (modo AUD)

Búsqueda de carpeta

Selecciona la carpeta que desea reproducir.



Búsqueda de archivo

Selecciona el archivo que desea reproducir.



Reproducción/pausa

Pone el archivo en pausa. Pulse de nuevo para reanudar la reproducción.



CONEXIÓN/INSTALACIÓN

Antes de instalar la unidad

⚠ ADVERTENCIA

- Si conecta el cable de encendido (rojo) y el cable de la batería (amarillo) al chasis del automóvil (tierra), podría producir un cortocircuito y esto a su vez, un incendio. Conecte siempre esos cables a la fuente de alimentación que pasa por la caja de fusibles.
- No desvíe el fusible del cable de encendido (rojo) ni del cable de la batería (amarillo). La fuente de alimentación debe estar conectada a los cables a través del fusible.

⚠ Precauciones acerca de la instalación y conexión

- La instalación y cableado de este producto requiere de habilidad y experiencia. Para mayor seguridad, deje el trabajo de instalación y cableado en manos de profesionales.
- Asegúrese de utilizar para la unidad una fuente de alimentación de 12 V CC con conexión a tierra negativa.
- No instale la unidad en un sitio expuesto a la luz directa del sol, o excesivamente húmedo o caluroso. Además deberá evitar sitios con mucho polvo o la posibilidad de que se derrame agua sobre ella.
- No utilice sus propios tornillos. Utilice sólo los tornillos suministrados. El uso de tornillos diferentes podría causar daños en la unidad principal.
- Si la unidad no se enciende (se muestra "Miswiring DC Offset Error", "Warning DC Offset Error"), es posible que el cable de altavoz esté en cortocircuito o que haya entrado en contacto con el chasis del vehículo y que se haya activado la función de protección. Por lo tanto, el cable del altavoz debe ser revisado.

- Si el encendido de su automóvil no tiene posición ACC, conecte los cables de encendido a una fuente de alimentación que pueda conectarse y desconectarse con la llave de encendido. Si conecta el cable de encendido a una fuente de alimentación con un suministro constante de alimentación, tales como los cables de la batería, ésta podría descargarse.
- Sólo para DDX7025BT/DDX7055BT: Si la consola tiene una tapa, asegúrese de instalar la unidad de modo que el panel del monitor no golpee la tapa al abrir y cerrar.
- Si se funde el fusible, en primer lugar asegúrese de que los cables no hayan causado un cortocircuito, y luego reemplace el fusible usado por otro del mismo régimen.
- Enrolle los cables no conectados con una cinta de vinilo u otro material similar para que queden aislados. Para evitar cortocircuitos, no retire las tapas de los extremos de los cables o terminales no conectados.
- Conecte los cables de los altavoces a cada uno de los terminales correspondientes. La conexión compartida de los cables ⊖ o la conexión a tierra de los mismos a cualquier parte metálica del automóvil podrá dañar la unidad o impedir su correcto funcionamiento.
- Cuando se han conectado solamente dos altavoces al sistema, conecte los conectores ya sea a ambos terminales de salida delanteros, o a ambos terminales de salida traseros (o sea, no mezcle terminales delanteros y traseros). Por ejemplo, si conecta el conector ⊕ del altavoz izquierdo a un terminal de salida delantero, no conecte el conector ⊖ del altavoz derecho a un terminal de salida trasero.
- Después de instalar la unidad, compruebe que las lámparas de freno, las luces intermitentes, el limpiaparabrisas, etc. funcionen satisfactoriamente.
- Instale la unidad en un ángulo de 30° o menos.
- Cuando instale la unidad en el vehículo, no presione con fuerza sobre la superficie del panel. De lo contrario, podrán producirse arañazos, daños o averías.

- Esta unidad cuenta con un ventilador de refrigeración para reducir la temperatura interna. No instale la unidad en un sitio donde el ventilador de refrigeración quede bloqueado. La obstrucción de estas aberturas de ventilación impedirá el enfriamiento de su interior y consecuentemente resultará en un fallo de funcionamiento.

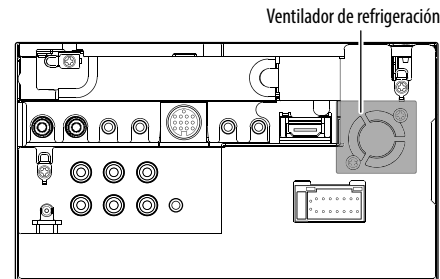

⚠ PRECAUCIÓN

Instale esta unidad en la consola de su vehículo. No toque las partes metálicas de la unidad durante o justo después de utilizar la unidad. Las partes metálicas, tales como el disipador de calor y la carcasa estarán calientes.

CONEXIÓN/INSTALACIÓN

❑ Accesorios suministrados para la instalación

- ① Mazo de cables x 1
- ② Placa embellecedora x 1
- ③ Cable prolongador x 1
- ④ Llaves de extracción x 2
- ⑤ Micrófono x 1
- ⑥ Accesorio para el conector HDMI/MHL x 1
- ⑦ Tornillos para el accesorio (M2,6 x 6 mm) x 1

❑ Procedimiento de instalación

- 1 Para evitar un cortocircuito, retire la llave del encendido y desconecte el terminal ⊖ de la batería.
- 2 Realice las conexiones de los cables de entrada y salida adecuadas para cada unidad.
- 3 Conecte los cables del altavoz del mazo de conductores.
- 4 Tome el conector B del mazo de conductores y conéctelo al conector de altavoces de su vehículo.
- 5 Tome el conector A del mazo de conductores y conéctelo al conector de alimentación externa de su vehículo.
- 6 Conecte el conector del mazo de conductores a la unidad.
- 7 Instale la unidad en su automóvil.
 - Asegúrese de que la unidad esté firmemente instalada en su lugar. Si está inestable, podrían ocurrir fallos de funcionamiento (p.ej., saltos de sonido).
- 8 Vuelva a conectar el terminal ⊖ de la batería.
- 9 Pulse el botón de reinicialización.
- 10 Configure <Initial Setup>. (Página 4)

Instalación de la unidad

❑ Instalación de la unidad

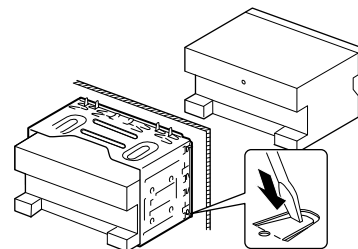

- Doble las lengüetas del manguito de montaje con un destornillador o similar y fíjelo.

❑ Instalación de la placa de guarnición

Fije la placa embellecedora (②).

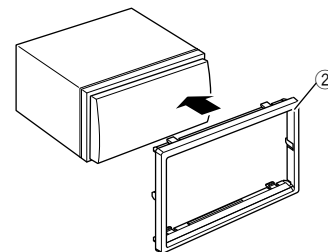

CONEXIÓN/INSTALACIÓN

Conexión

Conexión de cables a los terminales

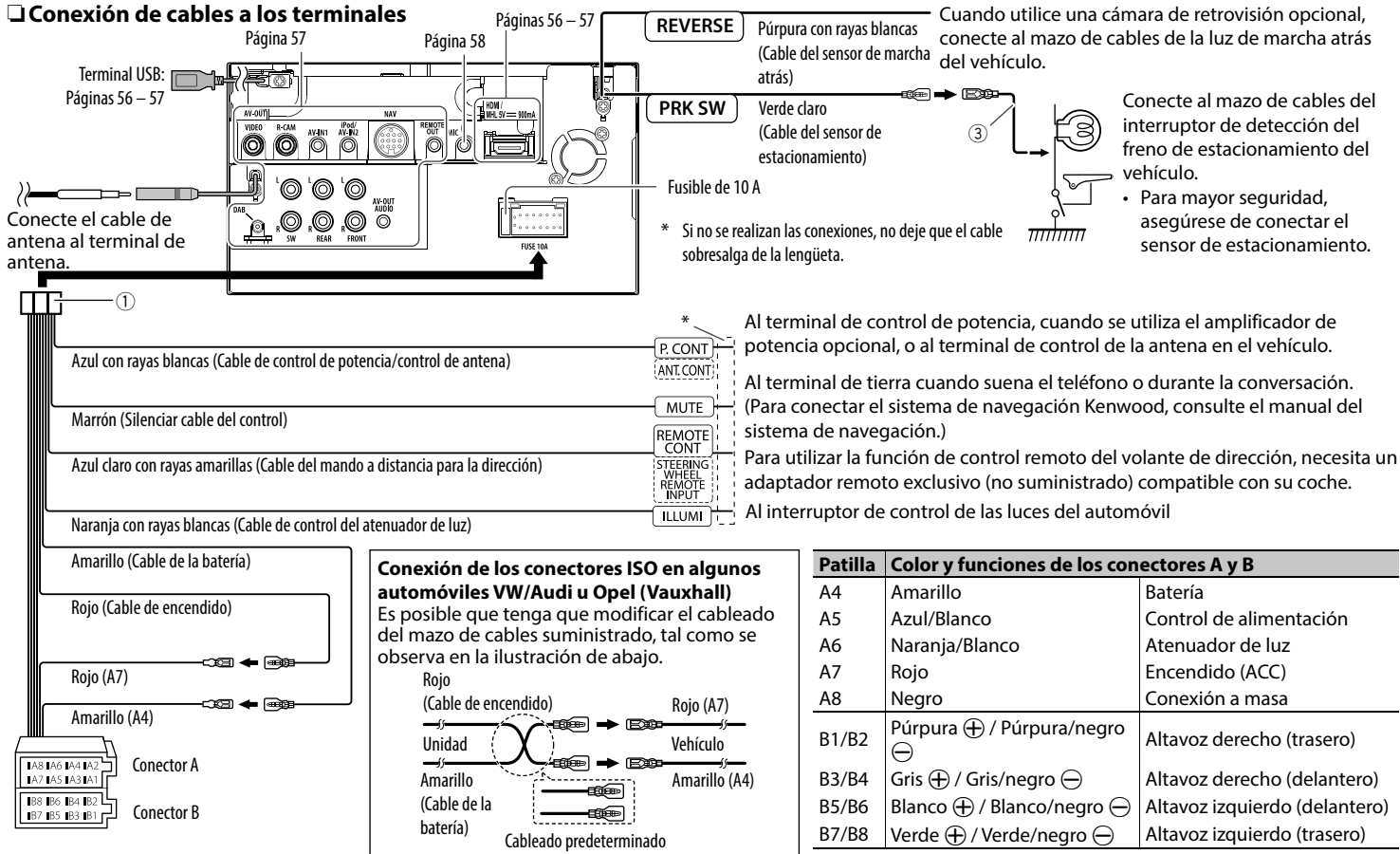

CONEXIÓN/INSTALACIÓN

Conexión de un dispositivo USB

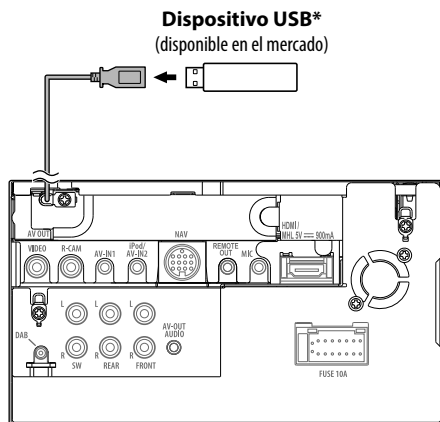

* Si es necesario, prolongue el cable mediante CA-U1EX. (Máx. 500 mA, 5V)

Conexión de un iPod/iPhone

iPod/iPhone excepto para iPhone 5/iPod touch (5ª generación)/iPod nano (7ª generación)
(disponible en el mercado)

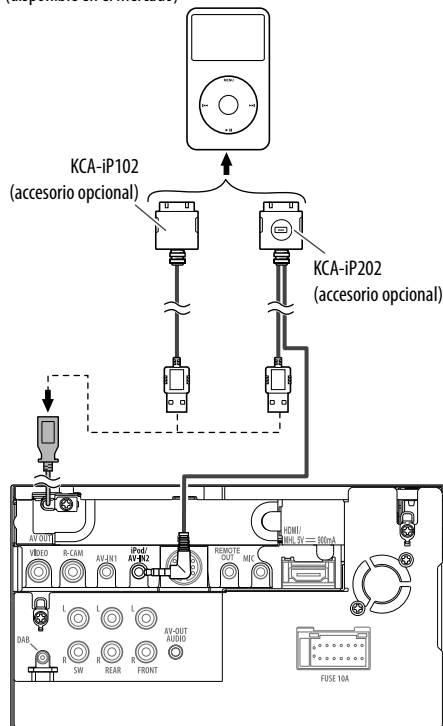

iPhone 5/iPod touch (5ª generación)/iPod nano (7ª generación)
(disponible en el mercado)

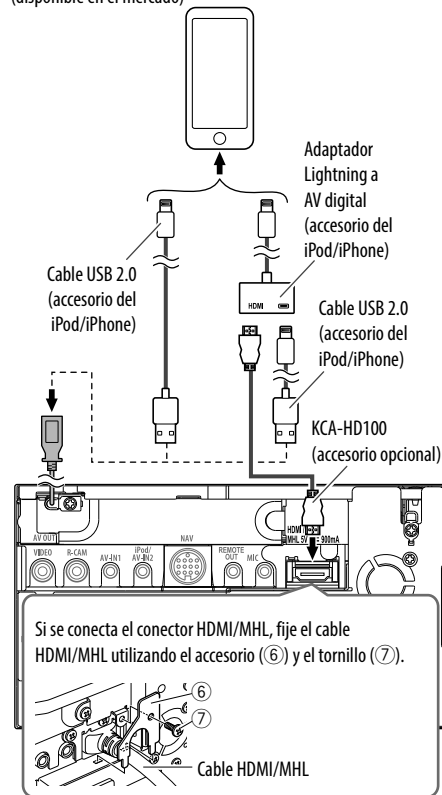

CONEXIÓN/INSTALACIÓN

Conexión de un Smartphone

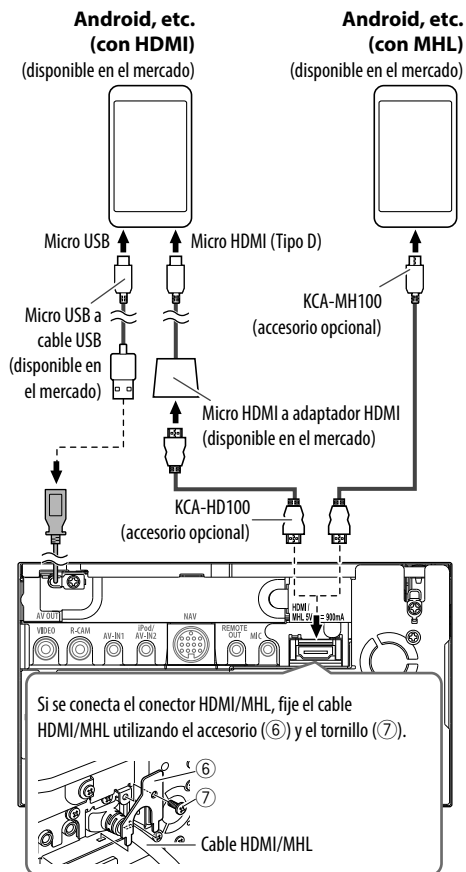

Conectando los componentes externos

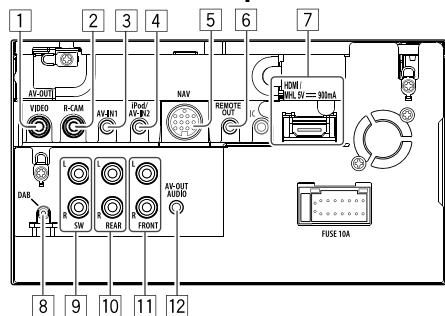

- 1 AV-OUT/Salida de Vídeo (Amarillo)
- 2 Entrada de la cámara de retrovisión (Amarillo)
- 3 Entrada de Audio Vídeo (AV-IN1)*1
- 4 Entrada iPod/Audio Visual (iPod/AV-IN2)*1
- 5 Entrada NAVI I/F
- 6 Salida del control remoto del sintonizador de TV
- 7 Entrada HDMI/MHL
- 8 Entrada de antena DAB*2

- 9 Presalida del subwoofer (salida monoaural)

- Salida izquierda del subwoofer (Blanca)
- Salida derecha del subwoofer (Roja)

- 10 Salida preamplificada trasera

- Salida izquierda de audio (Blanca)
- Salida derecha de audio (Roja)

- 11 Salida preamplificada delantera

- Salida izquierda de audio (Blanca)
- Salida derecha de audio (Roja)

- 12 Salida de audio (miniclavija de $\varnothing 3,5$)

- Miniconector de tipo estéreo sin resistencia

*1 Cuando conecte el componente a reproducir en "AV-IN1" o "AV-IN2", utilice el cable de audio y vídeo CA-C3AV (accesorio opcional).

*2 Sólo para DDX5025DAB. Para utilizar la radio digital, conecte la antena CX-DAB1 (accesorio opcional).

CONEXIÓN/INSTALACIÓN

❑ Conexión del micrófono para Bluetooth

Conecte el micrófono al (5) terminal MIC.

- Para instalar el micrófono, despegue la cinta adhesiva, fíjelo en la posición de instalación y, a continuación, oriéntelo hacia el conductor. Después de instalarlo, fije el cable del micrófono al vehículo por medio de las abrazaderas (disponibles en el mercado).

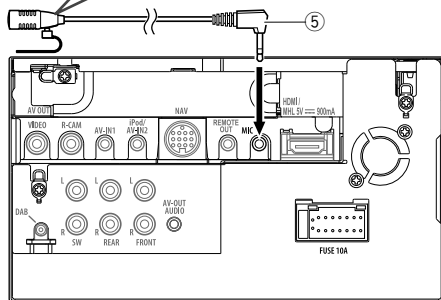
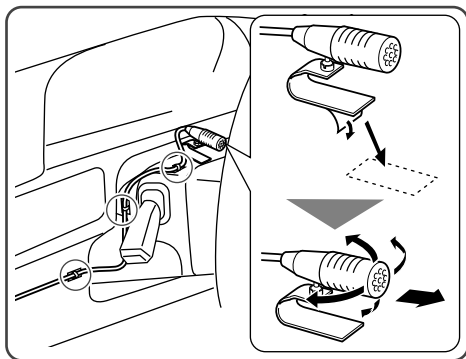

Desmontaje de la unidad

❑ Desmontaje de la placa embellecedora

- 1 Enganche las uñas de agarre en la llave de extracción (4) y quite los dos enganches de la parte inferior. Baje el armazón y tire de él hacia adelante.

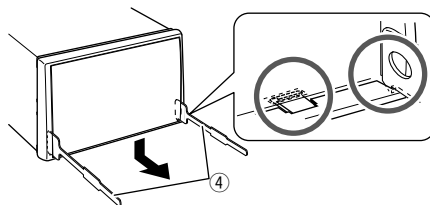

- 2 Libere los dos puntos de fijación de arriba.

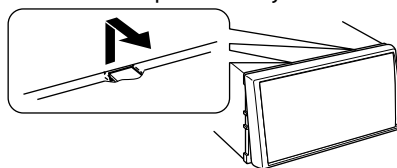

- De la misma manera, es posible desmontar el marco desde arriba.

❑ Desmontaje de la unidad

- 1 Retire la placa embellecedora. (Véase la columna izquierda.)
- 2 Inserte las dos llaves de extracción (4) y, a continuación, extrágalas de la manera indicada en la ilustración para que la unidad pueda desmontarse.

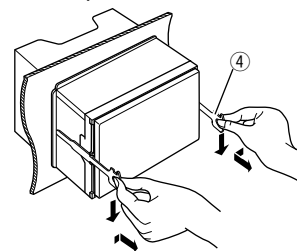

- Preste atención para no lastimarse con las uñas de agarre de la llave de extracción.

REFERENCIAS

Mantenimiento

❑ Precaución sobre la limpieza de la unidad

No utilice disolventes (por ejemplo, diluyente, bencina, etc.), detergentes, ni insecticidas de ningún tipo. Se podría dañar el monitor o la unidad.

Método de limpieza recomendado:

Limpie el panel suavemente, con un trapo suave y seco.

❑ Condensación de humedad

Podría condensarse humedad en el lente del interior de la unidad, en los siguientes casos:

- Después de encender el calefactor del automóvil.
- Si hay mucha humedad en el habitáculo.

Si se produce condensación, la unidad podría no funcionar correctamente. En este caso, saque el disco y deje el receptor encendido durante algunas horas hasta que se evapore la humedad.

❑ Cómo manejar los discos

- Cuando saque el disco de su estuche, presione el sujetador central del estuche y extraiga el disco hacia arriba, agarrándolo por los bordes.



- Siempre sujete el disco por sus bordes. No toque la superficie de grabación.
- Cuando guarde un disco en su estuche, insértelo suavemente alrededor del sujetador central (con la superficie impresa hacia arriba).
 - Asegúrese de guardar los discos en sus estuches después del uso.

❑ Para mantener los discos limpios

Un disco sucio podría no reproducirse correctamente.

Si se llegara a ensuciar un disco, límpielo con un lienzo suave, en línea recta desde el centro hacia el borde.



- No utilice ningún tipo de solvente (por ejemplo, limpiador de discos convencional, pulverizadores, diluyente, bencina, etc.) para limpiar los discos.

❑ Para reproducir discos nuevos

Los discos nuevos podrían presentar ciertas irregularidades en sus bordes interior y exterior. Si intenta utilizar un disco en tales condiciones, la unidad podría rechazar el disco.



- Elimine las irregularidades raspando los bordes con un lápiz o bolígrafo, etc.

Más información

❑ Reproducción de archivo

Reproducción de archivos DivX (sólo para discos)

- Esta unidad puede reproducir archivos DivX con el código de extensión <.divx>, <.div>, o <.avi> (sin distinción de caja—mayúsculas/minúsculas).
- Los Audio streams deben cumplir con MP3 o Dolby Digital.
- Puede suceder que los archivos codificados en un modo de escaneo entrelazado no se pueda reproducir correctamente.
- La máxima velocidad de bit para las señales de vídeo es 8 Mbps (promedio).

Reproduciendo archivos MPEG1/MPEG2

- Esta unidad puede reproducir archivos MPEG1/MPEG2 con el código de extensión <.mpg> o <.mpeg>.
- El formato de flujo debe cumplir con el flujo de sistema/programa MPEG.

El formato de archivo debe ser MP@ML (Main Profile en Main Level)/SP@ML (Simple Profile en Main Level)/MP@LL (Main Profile en Low Level).
- “Audio streams” (flujos de audio) deben cumplir con MPEG1 Audio Layer-2 o Dolby Digital.

Reproducción de archivos JPEG/BMP/PNG (sólo para USB)

- Esta unidad puede reproducir archivos de imagen con el código de extensión <.jpg>, <.jpeg>, <.bmp> o <.png>.
- Esta unidad puede reproducir solamente archivos con una resolución de 32 x 32 a 8 192 x 7 680 (PNG: 800 x 480). Dependiendo de la resolución, la visualización del archivo puede tardar algún tiempo.
- Esta unidad sólo puede reproducir archivos JPEG de línea base. No se pueden reproducir archivos JPEG progresivos ni archivos JPEG sin pérdida.

REFERENCIAS

Reproducción de archivos de audio (para discos: MP3/WMA/WAV/AAC-LC, para USB: MP3/WMA/WAV/AAC-LC/FLAC)

- Esta unidad puede reproducir archivos con el código de extensión <.mp3>, <.wma>, <.wav>, <.m4a> o <.flac> (sin distinción de caja—mayúsculas/minúsculas).
- Este receptor puede reproducir archivos que cumplan con las siguientes condiciones:
 - Velocidad de bit:
 - MP3: 8 kbps – 320 kbps
 - WMA: 48 kbps – 192 kbps
 - AAC: Para discos: 16 kbps – 320 kbps
 - Para USB: 32 kbps – 320 kbps
 - Frecuencia de muestreo:
 - MP3: 8 kHz – 48 kHz
 - WMA: Para discos: 32 kHz – 48 kHz
 - Para USB: 8 kHz – 48 kHz
 - WAV: 44,1 kHz
 - AAC: 16 kHz – 48 kHz
 - FLAC: 8 kHz – 48 kHz
- Esta unidad puede mostrar etiqueta ID3 Versión 1.0/1.1/2.2/2.3/2.4 (para MP3).
- Esta unidad también puede mostrar la etiqueta WMA/AAC/FLAC.
- Esta unidad puede reproducir archivos grabados en VBR (velocidad variable de bits).
- Los archivos grabados en VBR presentan una discrepancia en la indicación del tiempo transcurrido.

- Esta unidad no puede reproducir los siguientes archivos:
 - Archivos MP3 codificados con formato MP3i y MP3 PRO.
 - Archivos MP3 codificados con Layer 1/2.
 - Archivos WMA codificados con formatos sin pérdida, profesional, y de voz.
 - Archivos WMA no basados en Windows Media® Audio.
 - Archivos formateados WMA/AAC protegidos contra copia por DRM.
 - Archivos AAC codificados por cualquier otra aplicación distinta de iTunes.
 - Archivos AAC protegidos contra copia con FairPlay (excepto los que están almacenados en un iPod).
 - Archivos que disponen de datos tales como AIFF, ATRAC3, etc.
- Esta unidad puede visualizar imágenes de cierre (“jacket pictures”) que reúnan las siguientes condiciones:
 - Tamaño de la imagen: Resolución 32 x 32 a 1 232 x 672
 - Tamaño de los datos: menos de 650 KB.
 - Tipo de archivo: JPEG/PNG/BMP

Reproducción de archivos H.264/WMV (sólo para USB)

- Esta unidad puede reproducir archivos con el código de extensión <.mp4>, <.wmv> o <.mkv>.
- El formato de flujo debe cumplir con el flujo de sistema/programa MPEG.

Reproducción del disco

Tipos de disco reproducibles

Tipo de disco	Formato de grabación, tipo de archivo, etc.
DVD <ul style="list-style-type: none">• El sonido DTS no se puede reproducir ni emitir desde esta unidad.	DVD Vídeo*1
DVD Grabable/Reescribible (DVD-R/-RW*2, +R/+RW*3) <ul style="list-style-type: none">• DVD Vídeo: Puente UDF• DVD-VR• DivX/MPEG1/MPEG2/MP3/WMA/WAV/AAC: ISO 9660 level 1, level 2, Romeo, Joliet	<ul style="list-style-type: none">• DVD Vídeo• DVD-VR*4• DivX/MPEG1/MPEG2• MP3/WMA/WAV/AAC
Dual Disc	Lado DVD
CD/VCD	<ul style="list-style-type: none">• VCD (Vídeo CD)• CD de audio/CD Text (CD-DA)
CD Regrabable/rescribible (CD-R/-RW) <ul style="list-style-type: none">• ISO 9660 level 1, level 2, Romeo, Joliet	<ul style="list-style-type: none">• VCD (Vídeo CD)• CD-DA• MPEG1/MPEG2• MP3/WMA/WAV/AAC

*1 Código regional de los discos DVD:

Para DDX7025BT/DDX5025DAB/DDX5025BT: 2

Para DDX7055BT/DDX5055BT: 5

Si inserta un disco DVD Vídeo con un código de región incorrecto aparecerá “Region Code Error” en la pantalla.

*2 Un DVD-R grabado en formato de múltiples bordes también es reproducible (excepto los discos de doble capa). Los discos DVD-RW de doble capa no se pueden reproducir.

*3 Es posible reproducir discos finalizados +R/+RW (sólo formato de vídeo). “DVD” se selecciona como tipo de disco cuando se carga un disco +R/+RW. Los discos +RW de doble capa no se pueden reproducir.

*4 Esta unidad no puede reproducir contenido protegido con CPRM (Protección del contenido para medios grabables).

REFERENCIAS

Discos no reproducibles

- Los tipos y formatos de discos no reproducibles son los siguientes:
 - DVD-Audio/DVD-ROM
 - MPEG4/JPEG/FLAC/MKV/DVD+VR/DVD-RAM grabado en un DVD-R/RW o +R/+RW
 - SVCD (Super Video CD), CD-ROM, CD-I (CD-Interactive), DTS-CD
 - MPEG4/JPEG/FLAC/MKV grabado en un CD-R/RW
- Discos que no sean redondos.
- Discos con colores en la superficie de grabación ni discos sucios.
- Discos grabables/regrabables que no hayan sido finalizados.
- Discos de 8 cm. Si intenta insertar estos discos con un adaptador puede causar un mal funcionamiento.

Reproducción DualDisc

El lado no DVD de un "DualDisc" no es compatible con la norma "Compact Disc Digital Audio". Por consiguiente, no se recomienda usar en este producto, el lado no DVD de un DualDisc.

Reproducción de discos grabables/reescribibles

- Esta unidad puede reconocer un total de 64 770 archivos y 254 carpetas (un máximo de 255 archivos por carpeta).
- Utilice sólo discos "finalizados".
- Esta unidad puede reproducir discos multisesión; no obstante, las sesiones no cerradas serán omitidas durante la reproducción.
- Es posible que algunos discos o archivos no se puedan reproducir debido a sus propias características o condiciones de grabación.

❑ Acerca de los datos guardados en el dispositivo USB conectado/iPod/iPhone

- No nos hacemos responsables de ninguna pérdida de datos en un iPod/iPhone y dispositivo de clase de almacenamiento masivo USB mientras se utiliza esta unidad.

❑ Reproducción USB

Discos reproducibles en un dispositivo USB

- Esta unidad puede reproducir los siguientes tipos de archivos guardados en un dispositivo de clase de almacenamiento masivo USB.
 - JPEG/BMP/PNG/MPEG1/MPEG2/MP3/WMA/WAV/AAC/FLAC/H.264/WMV (VC-1)
- Esta unidad puede reconocer un total de 5 000 archivos y 250 carpetas (un máximo de 999 archivos por carpeta).
- Para evitar el borrado accidental, asegúrese de sacar copia de respaldo de todos los datos importantes.

Notas sobre el uso de un dispositivo USB:

- Puede suceder que esta unidad no pueda reproducir correctamente archivos en un dispositivo USB cuando se utilice un cable prolongador USB.
- Los dispositivos USB equipados con funciones especiales, como por ejemplo, funciones de seguridad de datos, no se pueden usar con esta unidad.
- No utilice un dispositivo USB con 2 o más particiones.
- Dependiendo la forma de los dispositivos USB y de los puertos de conexión, puede suceder que algunos de ellos no puedan conectarse correctamente o que haya flojedad en la conexión.
- Esta unidad puede no reconocer una tarjeta de memoria insertada en un lector de tarjetas USB.
- Al efectuar la conexión con un cable USB, utilice un cable USB 2.0.

- El número máximo de caracteres (cuando son caracteres de 1 byte):
 - Nombres de las carpetas: 128 caracteres
 - Nombres de los archivos: 128 caracteres
- No utilice el dispositivo USB cuando pueda afectar la seguridad de conducción.
- No extraiga ni conecte repetidamente el dispositivo USB mientras parpadea "Reading..." en la pantalla.
- La descarga electrostática en el momento de conectar el dispositivo USB puede provocar que el dispositivo no reproduzca de la manera normal. Si este fuera el caso, desconecte el dispositivo USB y, a continuación, reinicialice esta unidad y el dispositivo USB.
- El funcionamiento y la fuente de alimentación pueden no funcionar como es deseado con algunos dispositivos USB.
- No deje un dispositivo USB dentro de un vehículo, o expuesto a la luz directa del sol o a altas temperaturas para prevenir deformaciones o daños en el dispositivo.

REFERENCIAS

❑ Notas sobre la reproducción del iPod/iPhone

- Dispositivos iPod/iPhone que se pueden conectar a esta unidad:
Made for
 - iPod with video
 - iPod classic
 - iPod nano (7th Generation)
 - iPod nano (6th Generation)
 - iPod nano (5th Generation)
 - iPod nano (4th Generation)
 - iPod nano (3rd Generation)
 - iPod touch (5th Generation)
 - iPod touch (4th Generation)
 - iPod touch (3rd Generation)
 - iPod touch (2nd Generation)
 - iPod touch (1st Generation)
 - iPhone 5
 - iPhone 4S
 - iPhone 4
 - iPhone 3GS
 - iPhone 3G
 - iPhone
- Cuando opera un iPod/iPhone, algunas operaciones pueden no funcionar correctamente o como se desea. En tal caso, visite el siguiente sitio web de KENWOOD: <www.kenwood.com/cs/ce/ipod>
- Con algunos modelos de iPod/iPhone, el desempeño podría ser anormal o inestable durante la operación. En este caso, desconecte el dispositivo iPod/iPhone, y verifique su condición. Si el desempeño no mejora o se ha vuelto lento, reinicialice su iPod/iPhone.
- Al encender esta unidad, el iPod/iPhone se carga a través de la unidad.
- La información de texto podría no visualizarse correctamente.

❑ Códigos de idiomas (para selección del idioma de DVD/DVD-VR)

AA	Afar	GL	Gallego	MI	Maorí	SO	Somali
AB	Abkasiano	GN	Guaraní	MK	Macedonio	SQ	Albanés
AF	Afrikaans	GU	Gujarati	ML	Malayalam	SR	Serbio
AM	Americo	HA	Hausa	MN	Mongol	SS	Siswati
AR	Arabe	HI	Hindi	MO	Moldavo	ST	Sesotho
AS	Asamés	HR	Croata	MR	Marathi	SU	Sudanés
AY	Aimara	HU	Húngaro	MS	Malayo (MAY)	SW	Suahili
AZ	Azerbaiyano	HY	Armenio	MT	Maltés	TA	Tamul
BA	Baskir	IA	Interlingua	MY	Burmés	TE	Telugu
BE	Byelorussian	IE	Interlingüe	NA	Nauru	TG	Tajik
BG	Búlgaro	IK	Inupiak	NE	Nepalés	TH	Tailandés
BH	Bihari	IN	Indonesio	NO	Noruego	TI	Tigrinya
BI	Bislama	IS	Islandés	OC	Ocitano	TK	Turcomano
BN	Bengalí, Bangla	IW	Hebreo	OM	(Afan) Oromo	TL	Tagalo
BO	Tibetano	JA	Japonés	OR	Oriya	TN	Setswana
BR	Bretón	JI	Yidish	PA	Punjabi	TO	Tonga
CA	Catalán	JW	Javanés	PL	Polaco	TR	Turco
CO	Corso	KA	Georgiano	PS	Pashto, Pushto	TS	Tsonga
CS	Checo	KK	Kazak	QU	Quechua	TT	Tártaro
CY	Galés	KL	Groenlandés	RM	Retorromano	TW	Twí
DZ	Butaní	KM	Camboyano	RN	Kirundi	UK	Ucraniano
EL	Griego	KN	Kanadí	RO	Rumano	UR	Urdu
EO	Esperanto	KO	Coreano (KOR)	RW	Kinyarwanda	UZ	Uzbek
ET	Estonio	KS	Cashemir	SA	Sánscrito	VI	Vietnamita
EU	Vasco	KU	Curdo	SD	Sindhi	VO	Volapük
FA	Persa	KY	Kirgí	SG	Sangho	WO	Wolof
FI	Finlandés	LA	Latín	SH	Serbocroata	XH	Xhosa
FJ	Islas Fiji	LN	Lingalés	SI	Cingalés	YO	Yoruba
FO	Faroés	LO	Laosiano	SK	Eslovaco	ZU	Zulú
FY	Frisón	LT	Lituano	SL	Esloveno		
GA	Irlandés	LV	Letón, Latvío	SM	Samoano		
GD	Escocés Gaélico	MG	Malagasio	SN	Shona		

REFERENCIAS

Lista de mensajes de error

Si ocurre un error mientras se está utilizando la unidad, aparecerá un mensaje. Tome las medidas necesarias de acuerdo con mensaje/solución/lista de causas, como se indica a continuación.

“No Signal”/“No Video Signal”:

- Inicie la reproducción en el componente externo conectado al terminal de entrada AV-IN1 o iPod/AV-IN2.
- Inicie la reproducción en el smartphone conectado al terminal de entrada HDMI/MHL.
- Inspeccione los cables y las conexiones.
- La señal de entrada es muy débil.

“Miswiring DC Offset Error”/“Warning DC Offset Error”:

- Hay un cable de altavoz en cortocircuito o que ha entrado en contacto con el chasis del vehículo. Repare el cable o aisle correctamente el cable del altavoz y luego reposicione la unidad). (Páginas 3 y 55)

“Parking off”:

- La imagen de reproducción no aparece si no está puesto el freno de estacionamiento.

“Authorization Error”:

- Verifique si el iPod/iPhone conectado es compatible con esta unidad. (Página 62)

“USB Device Error”:

- La tensión de potencia USB es anormal.
- Apague y encienda la unidad.
- Conecte un otro dispositivo USB.

“Panel Mecha Error”:

- El panel no responde correctamente. Reinicialice la unidad.

“No Navigation”:

- No hay ninguna unidad de navegación conectada.

“Connection Error”:

- El dispositivo está registrado pero ha fallado la conexión. Conecte el dispositivo registrado. (Página 32)

“Please Wait...”:

- La unidad se está preparando para usar la función Bluetooth. Si el mensaje no desaparece, apague y encienda la unidad y, a continuación, vuelva a conectar el dispositivo (o reinicialice la unidad).

“No Voice Device”:

- El teléfono móvil conectado no dispone de sistema de reconocimiento de voz.

“No Data”:

- No hay datos de la agenda telefónica contenidos en el teléfono Bluetooth conectado.

“Initialize Error”:

- La unidad no pudo inicializar el módulo Bluetooth. Intente la operación otra vez.

“Dial Error”:

- Falló la marcación. Intente la operación otra vez.

“Hung Up Error”:

- La llamada no ha finalizado todavía. Estacione su vehículo y utilice el teléfono móvil conectado para finalizar la llamada.

“Pick Up Error”:

- La unidad no pudo recibir una llamada.

Localización y solución de problemas

Lo que aparenta ser una avería podría resolverse fácilmente. Verifique los siguientes puntos antes de llamar al centro de servicio.

- En cuanto a las operaciones con los componentes externos, consulte asimismo las instrucciones suministradas con los adaptadores utilizados para las conexiones (así como las instrucciones suministradas con los componentes externos).

❑ General

No sale sonido de los altavoces.

- Ajuste el volumen al nivel óptimo.
- Inspeccione los cables y las conexiones.

No aparece ninguna imagen en la pantalla.

- Encienda la pantalla. (Página 8)

La unidad no funciona en absoluto.

- Reinicialice la unidad. (Página 3)

El mando a distancia* no funciona.

- Cambie la pila.

* Adquiera el KNA-RCDV331 separadamente.

❑ Discos

No se pueden reproducir los discos grabables/reescribibles.

- Inserte un disco finalizado.
- Finalice los discos con el componente utilizado por usted para la grabación.

No se pueden saltar las pistas de los discos grabables/reescribibles.

- Inserte un disco finalizado.
- Finalice los discos con el componente utilizado por usted para la grabación.

La reproducción no se inicia.

- El formato de los archivos no es compatible con la unidad.

No aparece la imagen en el monitor externo.

- Conecte correctamente el cable de vídeo.
- Seleccione una entrada correcta en el monitor externo.

No es posible reproducir un disco DivX/MPEG1/MPEG2/MP3/WMA/AAC.

- Grabe las pistas en los discos apropiados, utilizando una aplicación compatible. (Página 60)
- Añada códigos de extensión apropiados a los nombres de archivos.

Las pistas de los discos grabables/reescribibles no se reproducen como usted lo esperaba.

- El orden de reproducción puede ser diferente del orden empleado con otros reproductores.

❑ USB

“Reading...” no desaparece de la pantalla.

- Apague y vuelva a encender la unidad.

El sonido se interrumpe algunas veces mientras se reproduce una pista.

- Las pistas no fueron copiadas correctamente en el dispositivo USB. Copia otra vez las pistas, e intente de nuevo.

Las pistas no se reproducen de la manera intentada por usted.

- El orden de reproducción puede ser diferente del orden empleado con otros reproductores.

❑ iPod/iPhone

No sale sonido de los altavoces.

- Desconecte el iPod/iPhone y vuélvalo a conectar.
- Seleccione otra fuente y vuelva a seleccionar “iPod”.

El iPod/iPhone no se enciende o no funciona.

- Verifique el cable de conexión y su conexión.
- Actualice la versión de firmware.
- Cargue la pila.
- Reinicialice el iPod/iPhone.

El sonido está distorsionado.

- Desactive el ecualizador en esta unidad o en el iPod/iPhone.

REFERENCIAS

Ruidos considerables.

- Desactive (desmarque) la función "VoiceOver" del iPod/iPhone. Para mayor información, visite <<http://www.apple.com>>.

Las operaciones no se pueden realizar cuando se reproduce una pista que contenga una ilustración.

- Haga funcionar la unidad luego de cargar la ilustración.

Los videos no se pueden reproducir.

- Realice la conexión con el cable USB Audio y Vídeo KCA-iP202 para iPod/iPhone excepto para el iPhone 5/iPod touch (5ª generación)/iPod nano (7ª generación) o KCA-HD100 y el cable USB2.0 a través del adaptador Lightning a AV Digital para el iPhone 5/iPod touch (5ª generación)/iPod nano (7ª generación). No se puede utilizar ningún otro tipo de cable.

No se escucha el sonido de los videos.

- Realice la conexión con el cable USB Audio y Vídeo KCA-iP202 para iPod/iPhone excepto para el iPhone 5/iPod touch (5ª generación)/iPod nano (7ª generación) o KCA-HD100 y el cable USB2.0 a través del adaptador Lightning a AV Digital para el iPhone 5/iPod touch (5ª generación)/iPod nano (7ª generación). No se puede utilizar ningún otro tipo de cable.

❑ Sintonizador

El preajuste automático AME no funciona.

- Almacene manualmente las emisoras. (Página 21)

Ruidos estáticos mientras se escucha la radio.

- Conecte firmemente la aerial.

❑ Radio digital (DAB)

No se puede recibir un ensemble.

- Su zona no está cubierta por el ensemble.

La antena DAB no está correctamente extendida o posicionada.

- Ajuste la antena e intente de nuevo el escaneo de ensembles.
- Conecte una antena activa (no suministrada).

❑ AV-IN1/AV-IN2

No aparece la imagen en la pantalla.

- Encienda el componente de vídeo, si no está encendido.
- Conecte correctamente el componente de vídeo.

❑ Bluetooth

La calidad del sonido telefónico es mala.

- Reduzca la distancia entre la unidad y el teléfono móvil Bluetooth.
- Mueva el coche a un lugar donde pueda mejorar la recepción de la señal.

El sonido se interrumpe o salta mientras se utiliza un reproductor de audio Bluetooth.

- Reduzca la distancia entre el receptor y el reproductor de audio Bluetooth.
- Desconecte el dispositivo conectado para el teléfono Bluetooth.
- Apague la unidad y vuélvala a encender.
- (Cuando aun así el sonido no se restablezca) vuelva a conectar el reproductor.

No puede controlarse el reproductor de audio conectado.

- Revise si el reproductor de audio conectado es compatible con AVRCP (Perfil de control remoto de audio vídeo).

El dispositivo Bluetooth no detecta la unidad.

- Vuelva a efectuar la búsqueda desde el dispositivo Bluetooth.

REFERENCIAS

La unidad no puede realizar apareamiento con el dispositivo Bluetooth.

- Para los dispositivos compatibles con Bluetooth 2.1: Registre el dispositivo mediante un código PIN. (Página 31)
- Para los dispositivos compatibles con Bluetooth 2.0: Introduzca el mismo código PIN para ambos, la unidad y el dispositivo objetivo. Si el código PIN del dispositivo no se encuentra indicado en sus instrucciones, intente con "0000" o "1234".

Hay eco o ruidos.

- Ajuste la posición de la unidad del micrófono.
- Ajuste el volumen de eco o el volumen de reducción de ruido. (Página 33)

La unidad no responde cuando intento copiar la guía telefónica a la unidad.

- Tal vez está intentado copiar las mismas entradas (que las almacenadas) en la unidad.

Especificaciones

Sección del monitor

Tamaño de la imagen (An x Al)	
DDX7025BT/DDX7055BT:	Ancho de 6,95 pulgadas (en diagonal)
	156,6 mm x 81,6 mm
DDX5025DAB/DDX5025BT/DDX5055BT:	Ancho de 6,1 pulgadas (en diagonal)
	136,2 mm x 72 mm

Sistema de display Panel TN LCD transparente

Sistema de transmisión Sistema de matriz activa TFT

Número de píxeles 1 152 000 (800H x 480V x RGB)

Píxeles efectivos 99,99%

Ordenación de píxeles RGB alineados

Retroiluminación LED

Sección del reproductor DVD

Convertidor D/A 24 bit

Decodificador de audio PCM lineal/Dolby Digital/MP3/WMA/WAV/AAC

Decodificador de video MPEG1/MPEG2/DivX

Lloro y trémolo Por debajo del límite medible

Respuesta en frecuencia	
Muestreo de 96 kHz:	20 Hz a 20 000 Hz
Muestreo de 48 kHz:	20 Hz a 20 000 Hz
Muestreo de 44,1 kHz:	20 Hz a 20 000 Hz

Distorsión armónica total 0,010% (1 kHz)

Relación señal a ruido 94 dB (DVD-Video 96 kHz)

Gama dinámica 91 dB (DVD-Video 96 kHz)

Formato del disco DVD-Video/DVD-VR/VIDEO-CD/CD-DA

Frecuencia de muestreo 44,1 kHz/48 kHz/96 kHz

Número de bits de cuantificación 16/20/24 bit

Sección de interfaz USB

Norma USB USB 2.0 High Speed

Sistema de archivos FAT 16/32

Corriente de la fuente de alimentación máxima CC 5 V \pm 1 A

Convertidor D/A 24 bit

Decodificador de video MPEG1/MPEG2/H.264/WMV/JPEG/BMP/PNG

Decodificador de audio MP3/WMA/AAC/WAV/FLAC

Sección de interfaz HDMI

Tipo de conector TYPE-A

REFERENCIAS

❑ Sección de interfaz MHL

Versión compatible

MHL 2

Corriente de la fuente de alimentación máxima

CC 5 V \approx 900 mA

❑ Sección de Bluetooth

Tecnología Bluetooth 3.0 + EDR

Frecuencia 2,402 GHz a 2,480 GHz

Potencia de salida +4 dBm (MAX), 0 dBm (AVE), potencia clase 2

Rango de comunicación máximo

Línea de visión aprox. 10 m

Audio Codec SBC/AAC/MP3

Perfil HFP (Perfil de manos libres)
PBAP (Perfil de Acceso a Agenda Telefónica)
A2DP (Perfil Avanzado de Distribución de Audio)
AVRCP (Perfil de Control Remoto de Audio/Video)
GAP (Perfil de acceso genérico)
SDP (Perfil de identificación de servicio)
SPP (Perfil de puerto serie)

❑ Sección de DSP

Ecuador gráfico

BANDA 7 bandas

Frecuencia (Hz) (BANDA1-7)
62,5/160/400/1k/2,5k/6,3k/16k

Ganancia -9/-8/-7/-6/-5/-4/-3/-2/
-1/0/1/2/3/4/5/6/7/8/9 dB

2 Way X'Over

Frecuencia del FILTRO DE PASO ALTO
Through/50/60/80/100/120/150/
180/220

SLOPE -6/-12/-18/-24 dB/Oct.

Frecuencia del FILTRO DE PASO BAJO
50/60/80/100/120/Through

SLOPE -6/-12/-18/-24 dB/Oct.

Posición

Retardo de los altavoces delanteros/traseros/
subwoofer

0 cm a 610 cm (pasos de 2,0 cm)

Ganancia -8 dB a 0 dB

Nivel de subwoofer

-50 dB a +10 dB

❑ Sección del sintonizador FM

Gama de frecuencias (50 kHz)

87,5 MHz a 108,0 MHz

Sensibilidad útil (S/N: 26 dB Dev 22,5 kHz)
9,3 dBf (0,8 μ V/75 Ω)

Sensibilidad de silenciamiento (S/N: 46 dB Dev
22,5 kHz)

15,2 dBf (1,6 μ V/75 Ω)

Respuesta de frecuencias (\pm 3,0 dB)

30 Hz a 15 kHz

Relación señal a ruido

75 dB (MONO)

Selectividad (\pm 400 kHz)

\geq 80 dB

Separación estereofónica

45 dB (1 kHz)

❑ Sección del sintonizador de OL

Gama de frecuencias (9 kHz)

153 kHz a 279 kHz

Sensibilidad útil 45 μ V

❑ Sección del sintonizador de OM

Gama de frecuencias (9 kHz)

531 kHz a 1 611 kHz

Sensibilidad útil 25 μ V

REFERENCIAS

❑ Sección del sintonizador digital (DAB) (DDX5025DAB)

Gama de frecuencias

BANDA L: 1 452,960 MHz a 1 490,624 MHz

BANDA III: 174,928 MHz a 239,200 MHz

Sensibilidad -100 dBm

Relación señal a ruido

90 dB

Conector de antena DAB

Tipo de conector:

SMB

Voltaje de salida: 14,4 V (11 V a 16 V admisibles)

Corriente máx.: <100 mA

❑ Sección de video

Sistema de color de la entrada de video externo

NTSC/PAL

Nivel de entrada de video externo (conector mini)

1 Vp-p/75 Ω

Nivel máx. de entrada de video externo (conector mini)

2 V/ 25 kΩ

Nivel de entrada de video (jacks RCA)

1 Vp-p/75 Ω

Nivel de salida de video (jacks RCA)

1 Vp-p/75 Ω

Nivel de salida de audio (conector mini)

1,2 V/ 10 kΩ

Entrada analógica RGB

0,7 Vp-p/75 Ω

❑ Sección de audio

Potencia máxima (delantera y trasera)

50 W × 4

Potencia de ancho de banda total (delantera y trasera)

(PWR DIN45324, +B=14,4 V)

30 W × 4

Nivel de presalida 4 V/ 10 kΩ

Impedancia de presalida

≤ 600 Ω

Impedancia del altavoz

4 Ω a 8 Ω

❑ General

Voltaje de funcionamiento

14,4 V (10,5 V a 16 V admisibles)

Consumo máximo de corriente

10 A

Dimensiones de instalación (An × Al × Pr)

182 mm × 111 mm × 162 mm

Intervalo de temperatura de funcionamiento

-10°C a +60°C

Peso

DDX7025BT/DDX7055BT:

2,5 kg

DDX5025DAB/DDX5025BT/DDX5055BT:

2,0 kg

El diseño y las especificaciones se encuentran sujetos a cambios sin previo aviso.

❑ Marcas comerciales y licencias

- Manufactured under license from Dolby Laboratories. Dolby and the double-D symbol are trademarks of Dolby Laboratories.
- "DVD Logo" is a trademark of DVD Format/Logo Licensing Corporation registered in the US, Japan and other countries.
- The "AAC" logo is a trademark of Dolby Laboratories.
- Microsoft and Windows Media are either registered trademarks or trademarks of Microsoft Corporation in the United States and/or other countries.
- "Made for iPod," and "Made for iPhone" mean that an electronic accessory has been designed to connect specifically to iPod, or iPhone, respectively, and has been certified by the developer to meet Apple performance standards. Apple is not responsible for the operation of this device or its compliance with safety and regulatory standards. Please note that the use of this accessory with iPod, or iPhone may affect wireless performance. iPhone, iPod, iPod classic, iPod nano, and iPod touch are trademarks of Apple Inc., registered in the U.S. and other countries.
- Lightning is a trademark of Apple Inc.
- This item incorporates copy protection technology that is protected by U.S. patents and other intellectual property rights of Rovi Corporation. Reverse engineering and disassembly are prohibited.
- Font for this product is designed by Ricoh.

REFERENCIAS

- DivX®, DivX Certified®, y los logotipos asociados son marcas comerciales de Rovi Corporation o sus subsidiarias y deben utilizarse en virtud de una licencia.
 - ACERCA DEL VÍDEO DIVX: DivX® es un formato de vídeo digital creado por DivX, LLC, que es una subsidiaria de Rovi Corporation. Este dispositivo dispone de certificación oficial DivX Certified® para reproducir vídeo DivX. Visite divx.com si desea obtener más información y herramientas de software para convertir archivos a vídeos DivX.
 - ACERCA DE VÍDEO ON-DEMAND DIVX: Este dispositivo con certificación DivX Certified® debe registrarse para poder reproducir películas DivX Video-on-Demand (VOD) compradas. Para obtener su código de registro, localice la sección DivX VOD en el menú de configuración de su dispositivo. Acceda a vod.divx.com para obtener más información sobre cómo completar su registro.
 - THIS PRODUCT IS LICENSED UNDER THE MPEG-4 VISUAL PATENT PORTFOLIO LICENSE FOR THE PERSONAL AND NON-COMMERCIAL USE OF A CONSUMER FOR (i) ENCODING VIDEO IN COMPLIANCE WITH THE MPEG-4 VISUAL STANDARD ("MPEG-4 VIDEO") AND/OR (ii) DECODING MPEG-4 VIDEO THAT WAS ENCODED BY A CONSUMER ENGAGED IN A PERSONAL AND NON-COMMERCIAL ACTIVITY AND/OR WAS OBTAINED FROM A VIDEO PROVIDER LICENSED BY MPEG LA TO PROVIDE MPEG-4 VIDEO. NO LICENSE IS GRANTED OR SHALL BE IMPLIED FOR ANY OTHER USE. ADDITIONAL INFORMATION INCLUDING THAT RELATING TO PROMOTIONAL, INTERNAL AND COMMERCIAL USES AND LICENSING MAY BE OBTAINED FROM MPEG LA, LLC. SEE [HTTP://WWW.MPEGLA.COM](http://WWW.MPEGLA.COM).
 - THIS PRODUCT IS LICENSED UNDER THE AVC PATENT PORTFOLIO LICENSE FOR THE PERSONAL USE OF A CONSUMER OR OTHER USES IN WHICH IT DOES NOT RECEIVE REMUNERATION TO (i) ENCODE VIDEO IN COMPLIANCE WITH THE AVC STANDARD ("AVC VIDEO") AND/OR (ii) DECODE AVC VIDEO THAT WAS ENCODED BY A CONSUMER ENGAGED IN A PERSONAL ACTIVITY AND/OR WAS OBTAINED FROM A VIDEO PROVIDER LICENSED TO PROVIDE AVC VIDEO. NO LICENSE IS GRANTED OR SHALL BE IMPLIED FOR ANY OTHER USE. ADDITIONAL INFORMATION MAY BE OBTAINED FROM MPEG LA, L.L.C. SEE [HTTP://WWW.MPEGLA.COM](http://WWW.MPEGLA.COM)
 - Android is a trademark of Google Inc.
 - The Bluetooth® word mark and logos are registered trademarks owned by Bluetooth SIG, Inc. and any use of such marks by JVC KENWOOD Corporation is under license. Other trademarks and trade names are those of their respective owners.
 - The terms HDMI and HDMI High-Definition Multimedia Interface, and the HDMI logo are trademarks or registered trademarks of HDMI Licensing LLC in the United States and other countries.
 - MHL and the MHL logo are a trademark or registered trademark of MHL, LLC.
 - Incorporates MHL 2
 - libFLAC
 - Copyright (C) 2000,2001,2002,2003,2004,2005,2006,2007,2008,2009 Josh Coalson
 - Redistribution and use in source and binary forms, with or without modification, are permitted provided that the following conditions are met:
 - Redistributions of source code must retain the above copyright notice, this list of conditions and the following disclaimer.
 - Redistributions in binary form must reproduce the above copyright notice, this list of conditions and the following disclaimer in the documentation and/or other materials provided with the distribution.
 - Neither the name of the Xiph.org Foundation nor the names of its contributors may be used to endorse or promote products derived from this software without specific prior written permission.
- THIS SOFTWARE IS PROVIDED BY THE COPYRIGHT HOLDERS AND CONTRIBUTORS "AS IS" AND ANY EXPRESS OR IMPLIED WARRANTIES, INCLUDING, BUT NOT LIMITED TO, THE IMPLIED WARRANTIES OF MERCHANTABILITY AND FITNESS FOR A PARTICULAR PURPOSE ARE DISCLAIMED. IN NO EVENT SHALL THE FOUNDATION OR CONTRIBUTORS BE LIABLE FOR ANY DIRECT, INDIRECT, INCIDENTAL, SPECIAL, EXEMPLARY, OR CONSEQUENTIAL DAMAGES (INCLUDING, BUT NOT LIMITED TO, PROCUREMENT OF SUBSTITUTE GOODS OR SERVICES; LOSS OF USE, DATA, OR PROFITS; OR BUSINESS INTERRUPTION) HOWEVER CAUSED AND ON ANY THEORY OF LIABILITY, WHETHER IN CONTRACT, STRICT LIABILITY, OR TORT (INCLUDING NEGLIGENCE OR OTHERWISE) ARISING IN ANY WAY OUT OF THE USE OF THIS SOFTWARE, EVEN IF ADVISED OF THE POSSIBILITY OF SUCH DAMAGE.



Declaración de conformidad con respecto a la Directiva EMC 2004/108/CE
Declaración de conformidad con respecto a la Directiva R&TTE 1999/5/CE
Declaración de conformidad con respecto a la Directiva RoHS 2011/65/EU
Fabricante:

JVC KENWOOD Corporation
 3-12 Moriya-cho, Kanagawa-ku, Yokohama-shi, Kanagawa, 221-0022, Japan
Representante en la UE:
 JVCKENWOOD NEDERLAND B.V.
 Amsterdamseweg 37, 1422 AC UITHOORN, The Netherlands

English

Hereby, JVC KENWOOD declares that this unit "DDX7025BT/DDX7055BT/DDX5025DAB/DDX5025BT/DDX5055BT" is in compliance with the essential requirements and other relevant provisions of Directive 1999/5/EC.

Français

Par la présente JVC KENWOOD déclare que l'appareil "DDX7025BT/DDX7055BT/DDX5025DAB/DDX5025BT/DDX5055BT" est conforme aux exigences essentielles et aux autres dispositions pertinentes de la directive 1999/5/EC. Par la présente, JVC KENWOOD déclare que "DDX7025BT/DDX7055BT/DDX5025DAB/DDX5025BT/DDX5055BT" est conforme aux exigences essentielles et aux autres dispositions de la directive 1999/5/EC qui lui sont applicables.

Deutsch

Hiermit erklärt JVC KENWOOD, dass sich dieser "DDX7025BT/DDX7055BT/DDX5025DAB/DDX5025BT/DDX5055BT" in Übereinstimmung mit den grundlegenden Anforderungen und den anderen relevanten Vorschriften der Richtlinie 1999/5/EC befindet. (BMWfi)

Hiermit erklärt JVC KENWOOD die Übereinstimmung des Gerätes "DDX7025BT/DDX7055BT/DDX5025DAB/DDX5025BT/DDX5055BT" mit den grundlegenden Anforderungen und den anderen relevanten Festlegungen der Richtlinie 1999/5/EC. (Wien)

Nederlands

Hierbij verklaart JVC KENWOOD dat het toestel "DDX7025BT/DDX7055BT/DDX5025DAB/DDX5025BT/DDX5055BT" in overeenstemming is met de essentiële eisen en de andere relevante bepalingen van richtlijn 1999/5/EC. Bij deze verklaart JVC KENWOOD dat deze "DDX7025BT/DDX7055BT/DDX5025DAB/DDX5025BT/DDX5055BT" voldoet aan de essentiële eisen en aan de overige relevante bepalingen van Richtlijn 1999/5/EC.

Italiano

Con la presente JVC KENWOOD dichiara che questo "DDX7025BT/DDX7055BT/DDX5025DAB/DDX5025BT/DDX5055BT" è conforme ai requisiti essenziali ed alle altre disposizioni pertinenti stabilite dalla direttiva 1999/5/EC.

Español

Por medio de la presente JVC KENWOOD declara que el "DDX7025BT/DDX7055BT/DDX5025DAB/DDX5025BT/DDX5055BT" cumple con los requisitos esenciales y cualesquiera otras disposiciones aplicables o exigibles de la Directiva 1999/5/EC.

Portugués

JVC KENWOOD declara que este "DDX7025BT/DDX7055BT/DDX5025DAB/DDX5025BT/DDX5055BT" está conforme com os requisitos essenciais e outras disposições da Directiva 1999/5/EC.

Polska

JVC KENWOOD niniejszym oświadcza, że "DDX7025BT/DDX7055BT/DDX5025DAB/DDX5025BT/DDX5055BT" spełnia zasadnicze wymogi oraz inne istotne postanowienia dyrektywy 1999/5/EC.

Česky

JVC KENWOOD tímto prohlašuje, že tento "DDX7025BT/DDX7055BT/DDX5025DAB/DDX5025BT/DDX5055BT" je ve shodě se základními požadavky a dalšími příslušnými ustanoveními směrnice 1999/5/EC.

Magyar

Alulírott, JVC KENWOOD, kijelenti, hogy a jelen "DDX7025BT/DDX7055BT/DDX5025DAB/DDX5025BT/DDX5055BT" megfelel az 1999/5/EC irányelvben meghatározott alapvető követelményeknek és egyéb vonatkozó előírásoknak.

Svenska

Härmed intygar JVC KENWOOD att denna "DDX7025BT/DDX7055BT/DDX5025DAB/DDX5025BT/DDX5055BT" står i överensstämmelse med de väsentliga egenskapskrav och övriga relevanta bestämmelser som framgår av direktiv 1999/5/EC.

Suomi

JVC KENWOOD vakuuttaa täten että "DDX7025BT/DDX7055BT/DDX5025DAB/DDX5025BT/DDX5055BT" tyypillinen laite on direktiivin 1999/5/EC oleellisten vaatimusten ja sitä koskevien direktiivin muiden ehtojen mukainen.

Slovensko

S tem JVC KENWOOD izjavlja, da je ta "DDX7025BT/DDX7055BT/DDX5025DAB/DDX5025BT/DDX5055BT" v skladu z osnovnimi zahtevami in ostalimi ustreznimi predpisi Direktive 1999/5/EC.

Slovensky

Spoločnosť JVC KENWOOD týmto vyhlasuje, že "DDX7025BT/DDX7055BT/DDX5025DAB/DDX5025BT/DDX5055BT" spĺňa základné požiadavky a ďalšie príslušné ustanovenia Direktívy 1999/5/EC.

Dansk

Undertegnede JVC KENWOOD erklærer herved, at følgende udstyr "DDX7025BT/DDX7055BT/DDX5025DAB/DDX5025BT/DDX5055BT" overholder de væsentlige krav og øvrige relevante krav i direktiv 1999/5/EC.

Ελληνικά

ΜΕ ΤΗΝ ΠΑΡΟΥΣΑ JVC KENWOOD ΔΗΛΩΝΕΙ ΟΤΙ "DDX7025BT/DDX7055BT/DDX5025DAB/DDX5025BT/DDX5055BT" ΣΥΜΜΟΡΦΟΝΕΤΑΙ ΠΡΟΣ ΤΙΣ ΟΥΣΙΩΔΕΙΣ ΑΠΑΙΤΗΣΕΙΣ ΚΑΙ ΤΙΣ ΛΟΙΠΕΣ ΕΚΤΕΤΙΚΕΣ ΔΙΑΤΑΞΕΙΣ ΤΗΣ ΟΔΗΓΙΑΣ 1999/5/EC.

Eesti

Sellega kinnitab JVC KENWOOD, et see "DDX7025BT/DDX7055BT/DDX5025DAB/DDX5025BT/DDX5055BT" vastab direktiivi 1999/5/EC põhilistele nõudmistele ja muudele asjakohastele määrustele.

Latviešu

Ar šo, JVC KENWOOD, apstiprina, ka "DDX7025BT/DDX7055BT/DDX5025DAB/DDX5025BT/DDX5055BT" atbilst Direktīvas 1999/5/EC galvenajām prasībām un citiem tās nosacījumiem.

Lietuviškai

Šiuo, JVC KENWOOD, pareiškia, kad šis "DDX7025BT/DDX7055BT/DDX5025DAB/DDX5025BT/DDX5055BT" atitinka pagrindinius Direktyvos 1999/5/EC reikalavimus ir kitas svarbias nuostatas.

Malti

Hawnhekk, JVC KENWOOD, jiddikjara li dan "DDX7025BT/DDX7055BT/DDX5025DAB/DDX5025BT/DDX5055BT" jikkonforma mal-htigijiet essenzjali u ma provvedimenti oħrajn rilevanti li hemm fid-Direttiva 1999/5/EC.

Українська

Компанія JVC KENWOOD заявляє, що цей виріб "DDX7025BT/DDX7055BT/DDX5025DAB/DDX5025BT/DDX5055BT" відповідає ключовим вимогам та іншим пунктам положенням Директиви 1999/5/EC.

Türkçe

Bu vesileyle JVC KENWOOD, "DDX7025BT/DDX7055BT/DDX5025DAB/DDX5025BT/DDX5055BT" ünitesinin, 1999/5/EC Direktifinin başlıca gereksinimleri ve diğer ilgili hükümleri ile uyumlu olduğunu beyan eder.

Hrvatski

Ovime JVC KENWOOD izjavljuje da je ova jedinica "DDX7025BT/DDX7055BT/DDX5025DAB/DDX5025BT/DDX5055BT" je u skladu s osnovnim zahtjevima i drugim relevantnim odredbama Direktive 1999/5/EC.

KENWOOD