

KENWOOD

KDC-C719

KDC-C669

KDC-C469

CD-WECHSLER

BEDIENUNGSANLEITUNG

CD-WISSELAAR

GEBRUIKSAANWIJZING

LETTORE MULTI-CD AUTOMATICO

ISTRUZIONI PER L'USO

KENWOOD CORPORATION

COMPACT
disc
DIGITAL AUDIO

PG
CH 01

CE

LA DICHIARAZIONE DI CONFORMITA' "CE"
DI QUESTO PRODOTTO E' DEPOSITATA
PRESSO:

KENWOOD ELECTRONICS EUROPE B.V.
AMSTERDAMSEWEG 37
1422 AC UITHOORN
THE NETHERLANDS

Warnung /Waarschuwing /Avviso

Kennzeichnung von Geräten mit Laser-Abtastern



**CLASS 1
LASER PRODUCT**

Dieser Aufkleber ist am Chassis oder Gehäuse angebracht und weist darauf hin, daß das Gerät mit einem als Class 1 eingestuften Laserstrahl arbeitet. Das bedeutet, daß durch den sehr schwachen Laserstrahl keine Gefahr durch gefährliche Strahlungen außerhalb des Geräts besteht.

Markering op produkten die laserstralen gebruiken (Uitgezonderd voor bepaalde gebieden)



**CLASS 1
LASER PRODUCT**

Dit label is aangebracht op de behuizing/houder en toont dat het component een laserstraal gebruikt die als Klasse 1 is geclassificeerd. Dit betekent dat de laserstraal relatief zwak is en er geen gevaar van radiatie buiten het toestel is.

Etichetta per i prodotti che impiegano raggi laser (tranne per alcune aree)



**CLASS 1
LASER PRODUCT**

L'etichetta si trova sul rivestimento o sulla scatola e serve ad avvertire che il componente impiega raggi laser che sono stati classificati come classe 1. Ciò significa che l'apparecchio utilizza raggi laser di una classe inferiore. Non c'è alcun pericolo di radiazioni pericolose all'esterno dell'apparecchio.

Sicherheitsmaßregeln

▲WARNUNG

Zur Vermeidung von Bränden und Verletzungen

- Stellen Sie sicher, daß keine Metallgegenstände (Münzen, Nadeln, Werkzeuge etc.) ins Innere des Geräts gelangen und Kurzschlüsse verursachen.
- Schalten Sie das Gerät bei Geruch- oder Rauchentwicklung sofort aus und suchen Sie einen KENWOOD-Fachhändler auf.

▲ACHTUNG

Bitte beachten Sie folgende Vorsichtsmaßnahmen, damit Ihr Gerät stets einwandfrei funktioniert.

- Entfernen Sie nicht die oberen oder unteren Gehäuseabdeckungen.
- Schützen Sie das Gerät vor direkter Sonneneinstrahlung, zu hohen Temperaturen, Feuchtigkeit, Spritzwasser und Staub.
- Bauen Sie das Gerät nicht an einem staubigen Platz ein. Wenn das Gerät an einem staubigen Platz eingebaut wird, sammelt sich Staub im Innern des Gerätes an, wodurch das Gerät Schaden nehmen kann.
- Beim Bohren der Löcher im Fahrzeug zur Befestigung der Halterungen muß sorgfältig darauf geachtet werden, nicht den Kraftstofftank, die Bremsleitungen, Kabelbäume oder andere Teile an der anderen Blechseite zu beschädigen.
- Wenn das Gerät in der Nähe von Lautsprechern eingebaut wird, können die Vibrationen der Lautsprecher Tonausfälle verursachen. Daher sollte das Gerät so weit wie möglich von den Lautsprechern entfernt eingebaut werden.

ANMERKUNGEN

- Sollten Sie Probleme bei der Installation des Geräts haben, lassen Sie sich von Ihrem KENWOOD-Fachhändler beraten.
- Falls das Gerät nicht richtig zu funktionieren scheint, drücken Sie zuerst die RESET-Taste. Läßt sich die Fehlfunktion auf diese Weise nicht beheben, wenden Sie sich bitte an Ihren KENWOOD-Fachhändler.

WICHTIGE INFORMATION

Beachten Sie bitte, dass jede im Jahre 1997 oder früher herausgebrachte Steuereinheit nicht an dieses Gerät angeschlossen werden kann.

Anschlüsse, die nicht unterstützt werden, können unter Umständen zu Beschädigungen führen.

NICHTBEACHTUNG DIESES HINWEISES KANN ZU SCHÄDEN AN DIESEM GERÄT UND AM STEUERGERÄT FÜHREN.

<KDC-C719/C669>

Mit der Discnamen-Eingabefunktion können Namen aus maximal 12 Zeichen von bis zu 100 Discs registriert werden. Die Verfügbarkeit dieser Funktion, die Anzahl der mit dieser Funktion registrierbaren Discs und die Anzahl der verwendbaren Zeichen hängen von dem verwendeten Steuergerät ab.

<KDC-C469>

Mit Hilfe der Voreingabefunktion für Disc-Bezeichnungen können bis zu 50 Bezeichnungen für die Discs in den Speicher eingegeben werden. Unter Umständen ist es nicht möglich, diese Funktion über das Steuergerät zu

steuern.

Wahl der CD

- In diesem Gerät nur runde CDs abspielen, keine anderen Formen verwenden, das Gerät könnte sonst beschädigt werden

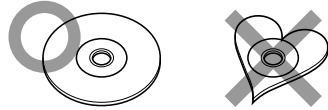

- In diesem Gerät nur CDs mit der Bezeichnung  verwenden.
- CD-Rs und CD-RWs, die keinem Finalisierungsprozess unterzogen wurden, können nicht wiedergegeben werden. (Einzelheiten zur Finalisierung entnehmen Sie bitte dem Handbuch für Ihre CD-R- / CD-RW-Schreibsoftware oder für Ihren CD-R/CD-RW-Rekorder). Darüber hinaus kann es sich abhängig vom Aufnahmezustand als unmöglich erweisen, bestimmte auf CD-R oder CD-RW-Rekordern aufgenommene Discs abzuspielen.

Verwenden Sie keine CDs mit Aufklebern auf dem CD-Label

Verwenden Sie keine CDs mit Kennungsaufklebern. Andernfalls können sich die CD deformieren und der Aufkleber ablösen, was zu einer Fehlfunktion des Gerätes führt.

Reinigung

Schalten Sie das Gerät aus und reinigen Sie die Front des Bedienteils mit einem weichen und trockenen oder mit einem mit neutralem Reinigungsmittel befeuchteten Tuch.

▲ACHTUNG

Verwenden Sie keine rauen Lappen und Verdüner, Alkohol oder andere flüchtige Lösungsmittel. Diese Chemikalien können die Oberfläche zerstören und Beschriftungen am Gerät auflösen.

Beschlagen der Laser-Linse

Bei kaltem Wetter kann die Laserlinse des CD-Spielers nach dem Einschalten der Fahrzeugheizung beschlagen. In diesem Fall kann keine CD abgespielt werden. Nehmen Sie dann die CD aus dem Gerät und warten Sie eine Zeitlang, bis der Beschlag verdunstet ist. Arbeitet der CD-Spieler nach 1-2 Stunden noch nicht richtig, wenden Sie sich an Ihren KENWOOD-Fachhändler.

Hitzeschutz

Wenn Sie Ihr Fahrzeug bei warmem Wetter mit geschlossenen Fenstern in der Sonne parken, kann die Temperatur im Fahrzeuginnenraum auf über 60°C ansteigen. In diesem Fall tritt die Schutzschaltung des CD-Spielers in Funktion: Die Anzeige "HOLD" im Display zeigt an, daß der CD-Spieler nicht einsatzbereit ist. Öffnen Sie die Fenster oder schalten Sie die Klimaanlage ein. Sowie die "HOLD"-Anzeige erlischt, ist das Gerät wieder funktionsfähig.

Veiligheidsvoorschriften

▲WAARSCHUWING

Vorkom brand en persoonlijk letsel en neem de volgende voorschriften in acht:

- Controleer dat er geen metalen voorwerpen (munten, gereedschap, etc.) in het toestel achter blijven. Dit zou namelijk kortsluiting kunnen veroorzaken.
- Schakel de spanning direkt uit en raadpleeg een Kenwood handelaar indien er een vreemde geur of rook uit het toestel komt.

▲LET OP

Zorg dat het toestel juist blijft functioneren en neem de volgende voorschriften in acht:

- Open de boven- of onderpanelen nooit.
- Installeer het toestel niet op plaatsen waar het aan het direkte zonlicht, extreme hitte of vochtigheid of stof blootstaat. Installeer het toestel niet op een plaats waar water op zou kunnen spatten.
- Installeer het toestel niet in een stoffige ruimte. Het toestel kan namelijk door stof onjuist functioneren of anderszids worden beschadigd.
- Alvorens een gat voor installatie te boren, moet u er zeker van zijn dat er per ongeluk geen gat in de benzinetank, remleidingen, bedrading, etc. wordt geboord.
- Indien het toestel in de buurt van de luidsprekers wordt geïnstalleerd, kan het geluid mogelijk door trillingen af en toe overslaan. Installeer het toestel derhalve zo ver als mogelijk uit de buurt van de luidsprekers.

OPMERKING

- Raadpleeg een Kenwood handelaar indien u problemen met het installeren van het toestel heeft.
- Druk eerst op de terugsteloets indien het toestel niet juist functioneert. Raadpleeg een Kenwood handelaar indien het probleem vervolgens nog niet is opgelost.

BELANGRIJKE INFORMATIE

Let wel dat regeleenheden die dateren van 1997 of vroeger, niet op deze eenheid kunnen worden aangesloten.

Aansluiting op niet-ondersteunde modellen kan beschadiging van het toestel veroorzaken.

HET TOESTEL EN/OF DE BEDIENINGSEENHEID WORDEN MOGELIJK BESCHADIGD INDIEN U DEZE AANWIJZINGEN NIET OPVOLGT.

<KDC-C719/C669>

U kunt titels voor maximaal 100 CD's in het geheugen vastleggen. U beschikt over maximaal 12 tekens voor één titel. De mogelijkheid voor het vastleggen van titels, het aantal CD's dat kan worden geregistreerd en het maximale aantal tekens voor een titel is verschillend afhankelijk van de bedieningseenheid die u gebruikt.

<KDC-C469>

U kunt maximaal 50 namen voor CD's in het geheugen vastleggen. Het is echter mogelijk dat de namen niet met de bedieningseenheid kunnen

worden vastgelegd.

Gebruik geen CD's met een speciale vorm.

- Gebruik alleen ronde CD's in dit apparaat; gebruik geen CD's met een speciale vorm. Het gebruik van CD's met een speciale vorm kan leiden tot storingen van het apparaat.

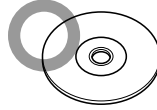

- Gebruik alleen CD's met het label  in dit apparaat.
- CD-R- en CD-RW-discs die geen finalisering hebben ondergaan, kunnen niet worden weergegeven. (Raadpleeg voor meer informatie over het finaliseren de gebruiksaanwijzing van uw CD-R/CD-RW-schrijfssoftware of CD-R/CD-RW-recorder). Bovendien kan het, afhankelijk van de opnamestatus, onmogelijk zijn om bepaalde discs die zijn opgenomen op CD-R- of CD-RW-recorders weer te geven.

Gebruik geen CD's waar op de zijde van het label een sticker is zijn geplakt

Gebruik geen CD's waar het label als sticker is opgeplakt. Dergelijke CD's kunnen kromtrekken en de sticker kan loslaten en een defect aan het toestel veroorzaken.

Reinigen van het toestel

Veeg het voorpaneel indien het vuil is met een siliconendoek of zachte droge doek schoon. Schakel wel eerst de spanning uit.

▲LET OP

Gebruik geen schurende doeken of verfvandunner, alcohol of andere vluchtige middelen. De afwerking zou hierdoor namelijk kunnen worden beschadigd of indicatoren of aanduidingen op het toestel worden verwijderd.

Beslagen lens

Onder koude weersomstandigheden en wanneer u de verwarming van uw voertuig inschakelt, kan de lens van de laserstralen in de CD-speler beslaan.

Weergave van CD's is in dat geval niet mogelijk. Verwijder de CD en wacht totdat de condens is verdampt. Raadpleeg een Kenwood handelaar indien de condens na enkele uren niet is verdampt.

Bescherming tegen hitte

De temperatuur in de auto kan op warme zomerdagen tot 60° of hoger stijgen indien de auto afgesloten in het direkte zonlicht wordt geparkeerd. Het beschermingscircuit van het toestel zal dan in werking treden en "HOLD" wordt op het display getoond. Het toestel kan dan niet worden gebruikt. Open de ramen, of schakel de airconditioning in en wacht totdat "HOLD" op het display dooft. Het toestel is vervolgens weer bruikbaar.

Umgang mit Compact Discs / Opmerkingen aangaande CD's

Flecken, Staub und Kratzer auf der CD oder eine verzogene Disc können Aussetzer, andere Fehlfunktionen oder Klangeinbußen bewirken. Beachten Sie die folgenden Hinweise, um Ihre CDs vor Schäden zu bewahren.

- Berühren Sie die CD nicht auf ihrer Rückseite (der Seite, die dem bedruckten Label gegenüberliegt).
- Der reflektierende Film auf einer CD-R oder einer CD-RW ist empfindlicher als der auf herkömmlichen Musik-CDs und kann sich im Falle von Kratzern ablösen. Bei der Wiedergabe führen Fingerabdrücke auf einer CD-R oder DR-RW darüber hinaus eher. Aus diesem Grund sollten diese Discs mit äußerster Sorgfalt gehandhabt werden. Detaillierte Hinweise zur Handhabung finden Sie auf der CD-R- oder CD-RW-Verpackung: Lesen Sie sich diese Hinweise vor der Benutzung der Disc sorgfältig durch.
- Kleben Sie kein Klebeband o.ä. auf die CD.
- Lagern Sie Ihre CDs nicht an Orten, wo sie direktem Sonnenlicht oder hohen Temperaturen ausgesetzt sind, z.B. auf dem Armaturenbrett oder Sitz. Bewahren Sie CDs nicht an Orten auf, an denen sie direktem Sonnenlicht ausgesetzt wären (wie z.B. auf dem Autositz oder Armaturenbrett). Vermeiden Sie darüber hinaus warme Plätze. Eine CD-R oder CD-RW ist empfänglicher für durch hohe Temperaturen und Feuchtigkeit verursachte Schäden als eine Musik-CD und kann in einigen Fällen durch längeres Liegenlassen im Fahrzeug sogar unbrauchbar werden.
- Wird der CD-Spieler längere Zeit nicht benutzt, entfernen Sie die CDs aus dem Gerät und legen Sie sie in ihre Hüllen. Bewahren Sie Ihre CDs immer in den Hüllen auf und lassen Sie sie nicht einfach herumliegen.
- Spielen Sie mit diesem Gerät keine 8-Zentimeter-CD-Singles ab. Der Adapter für CD-Singles kann sich von der CD lösen und den CD-Spieler beschädigen.

Het geluid slaat mogelijk over, het toestel functioneert niet juist of de geluidskwaliteit is niet optimaal indien u CD's met vlekken, krassen, of kromgetrokken CD's gebruikt. Let derhalve op de volgende punten zodat uw CD's niet worden beschadigd.

- Raak de opnamekant (de kant zonder de titels) niet aan.
- De reflecterende film op een CD-R of een CD-RW is fragieler dan die van een gewone muziek-CD en kan loskomen als hij wordt bekrast. De kans is ook groter dat vingerafdrukken op een CD-R of CD-RW het geluid doen overspringen wanneer de disc wordt weergegeven. Daarom moeten de discs zeer voorzichtig worden behandeld. Gedetailleerde instructies m.b.t. het behandelen van de disc vindt u op de verpakking van de CD-R of CD-RW: lees deze informatie aandachtig alvorens de disc te gebruiken.
- Plak geen papier, stickers, etc., op de opname- en labelkant van de CD.
- Bewaar CD's niet in het directe zonlicht (zoals op het dashboard of een stoel) of op plaatsen met hoge temperaturen. Bewaar CD's niet op plaatsen die zijn blootgesteld aan rechtstreeks zonlicht (bijv. op een stoel of het dashboard in een auto) of op andere warme plaatsen. Een CD-R of CD-RW is vatbaarder voor beschadiging als gevolg van hoge temperaturen en vocht dan een muziek-CD en kan in sommige gevallen onbruikbaar worden als hij gedurende lange tijd in een auto blijft liggen.
- Verwijder de CD van het toestel indien u het toestel niet gebruikt. Plaats de CD terug in zijn doosje. Laat CD's niet rondslingeren zonder doosjes, stapel ze niet op elkaar, leg ze niet tegen een muur, etc.
- Het toestel kan mogelijk door een adapter voor CD-singles worden beschadigd wanneer u de adapter met een CD in het toestel plaatst. Gebruik nooit 8 cm CD-singles.

/ *Maneggio dei Compact Disc*

L'uso di dischi macchiati, graffiati o deformati può causare salti nella musica, malfunzioni o un'inferiore qualità sonora. Seguite i seguenti consigli per proteggere i dischi contro danni.

- Quando prendete il disco, evitate di toccare il lato registrato (il lato lucido).
- La pellicola riflettente di un CD-R o un CD-RW è più fragile rispetto a quello di un CD musicale convenzionale e si può staccare se la si graffia. Anche le impronte digitali su un CD-R o un CD-RW possono causare dei salti nella musica riprodotta. Per questo motivo dovete maneggiare i dischi con molta cura. Sulla custodia del CD-R o CD-RW sono fornite dettagliate istruzioni per il maneggio: leggete attentamente queste informazioni prima di usare il disco.
- Non fissate del nastro sul disco.
- Non custodite i dischi in luoghi dove saranno esposti alla luce diretta del sole (ad esempio sul sedile o sul cruscotto) o ad altri fonti di calore. Non custodite i CD in luoghi dove saranno esposti alla luce diretta del sole (ad esempio sul sedile dell'automobile o sul cruscotto) o in altri luoghi caldi. Un CD-R o CD-RW è più soggetti a danni dovuti ad alte temperature o ad un alto tasso di umidità rispetto ai CD musicali e in certi casi possono diventare inutilizzabili se lasciati nell'abitacolo dell'automobile per un lungo periodo di tempo.
- Nel caso in cui avete intenzione di non usare l'unità per un lungo periodo, rimuovete i dischi dall'unità ed inseriteli nelle apposite custodie. Non lasciateli in giro senza custodia, sovrapposti o appoggiati contro la parete.
- Nel caso in cui fissate un adattatore ad un disco da 8 cm ed inserite il disco nell'unità, l'adattatore si potrebbe staccare dal disco, causando così dei danni nell'unità. Non usate dischi da 8 cm.

Einlegen von CDs / Plaatsen van CD's /

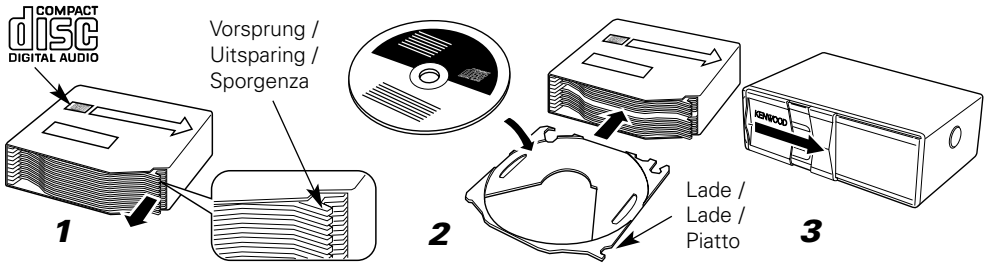

1. Vergewissern Sie sich, daß das Disc-Magazin richtig herum liegt (Kenwood-Logo oben). Ziehen Sie die Lade am Vorsprung heraus.
2. Legen Sie die Disc mit oberliegender Etikettenseite auf die Lade. Schieben Sie die Lade in das Disc-Magazin, bis sie einrastet. Vergewissern Sie sich, daß die Discs und Disc-Laden korrekt eingelegt wurden. Die Discs sind von unten nach oben von 1 bis 6 bzw. 10 nummeriert.

▲ACHTUNG

- Achten Sie darauf, daß die Discs in die korrekten Rillen des Disc-Magazins eingeschoben und auch vorschriftsmäßig in die Rillen der Disc-Laden eingelegt werden. Wenn dies nicht beachtet wird, kann eine Funktionsstörung oder Beschädigung der Discs die Folge sein.
 - Schieben Sie alle Disc-Laden ein, selbst wenn einige davon keine Discs enthalten. Wenn dies nicht beachtet wird, kann eine Betriebsstörung oder Fehlfunktion die Folge sein.
 - 8-cm-CDs können nicht verwendet werden. Wenn ein 8-cm-CD-Adapter verwendet wird, kann die CD nicht entnommen werden.
3. Die Tür des CD-Wechslers öffnen.
 4. Das Magazin bis zum Einrasten in den CD-Wechsler einschieben.
 5. Die Tür des CD-Wechslers schließen.

ANMERKUNG

Den CD-Wechsler mit geschlossener Tür verwenden, um das Eindringen von Staub in den CD-Wechsler zu vermeiden.

6. Entnahme des Magazins

Die Tür des CD-Wechslers öffnen und die Taste "EJECT" drücken.

ANMERKUNG

Vor dem Drücken der Taste EJECT muß die Tür unbedingt vollständig geöffnet werden. Ist die Tür nicht vollständig geöffnet, kann das Magazin gegen die Tür stoßen und Schäden oder Fehlfunktionen verursachen.

1. Controleer dat het diskmagazijn juist geplaatst is met het Kenwood logo boven. Gebruik de uitsparing voor het verwijderen van de lade.
2. Plaats de disk met het label omhoog op de lade. Steek de lade in het diskmagazijn totdat de lade vastklikt. Controleer dat de CD's en laden juist zijn geplaatst. De disks zijn vanaf de onderkant gezien vanaf 1 t/m 6 of 10 genummerd.

▲LET OP

- Controleer dat de CD's goed in de groeven in de laden liggen en zorg dat de laden juist in de overeenkomende groeven van het magazijn worden gestoken. Verkeerde plaatsing veroorzaakt problemen of beschadigt mogelijk de CD's.
 - Voorkom een onjuiste werking of andere problemen en plaats derhalve alle laden in het magazijn, zelfs laden waarop geen CD's zijn geplaatst.
 - U kunt geen 8-cm "singles" CD's gebruiken. Bij gebruik van een 8-cm CD adapter, zal de CD niet kunnen worden uitgeworpen.
3. Open de deur of houder van de CD-wisselaar.
 4. Steek het magazijn in de CD-wisselaar zodat het magazijn vastklikt.
 5. Sluit de deur of houder van de CD-wisselaar.

OPMERKING

Sluit de deur of houder van de CD-wisselaar zodat er geen stof of vuil in de wisselaar komt.

6. Uitwerpen van het magazijn

Open de deur of houder van de CD-wisselaar en druk op de "EJECT" toets.

OPMERKING

U moet de deur of houder geheel openen alvorens op de EJECT toets te drukken. Indien de deur of houder namelijk niet geheel is geopend, kan het magazijn of de deur worden beschadigd wanneer het magazijn wordt uitgeworpen.

Inserimento di CD

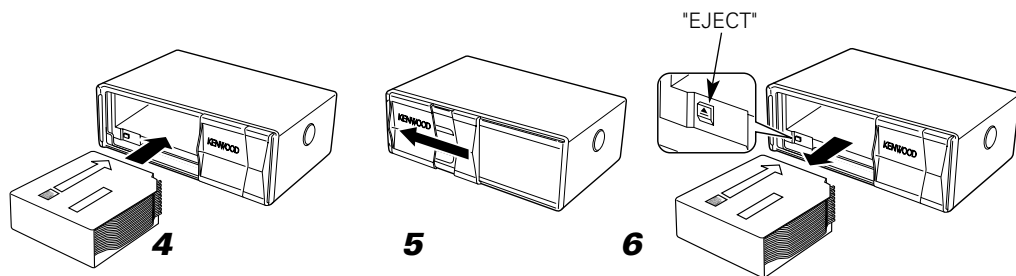

1. Assicurarsi che il contenitore dischi sia orientato correttamente con la scritta Kenwood sul lato superiore. Estrarre il piatto tirando per la sporgenza.
2. Collocare il disco sul piatto con l'etichetta rivolta verso l'alto. Inserire il piatto nel contenitore dischi fino a che si blocca. Controllare che dischi e piatti portadischi siano bene inseriti. I piatti sono numerati a partire dal fondo da 1 a 6 o 10.

PRECAUZIONE

- I piatti portadischi devono essere bene inseriti nei pattini del caricatore ed i dischi nelle incassature dei piatti, o si possono avere sia guasti che errori di funzionamento.
 - Inserite tutti i piatti portadischi anche quando alcuni di essi sono vuoti o si potrebbero avere errori di funzionamento e guasti.
 - Non è possibile far uso di CD da 8 cm. Se venisse usato un adattatore, il CD non può poi venire espulso.
3. Aprire lo sportello del cambia CD.
 4. Inserire il caricatore nel cambia CD sino a che non scatta.
 5. Chiudere lo sportello del cambia CD.

NOTA

Usare il cambia CD con lo sportello chiuso in modo da evitare l'ingresso di polvere.

6. Espulsione del caricatore

Aprire lo sportello del cambia CD e premere il pulsante EJECT.

NOTA

Prima di premere il tasto EJECT, controllate che lo sportello sia del tutto aperto. Se esso fosse invece chiuso, il caricatore potrebbe urtare contro lo sportello e causare danni.

Einbau / Installeren / Installazione

■ Zubehör / Toebehoren / Accessori

Ⓐ × 1

Ⓑ × 4

Ⓒ × 4

Ⓓ × 1

Ⓔ × 1

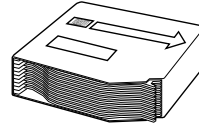
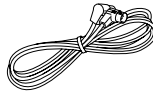
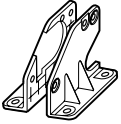

■ Hinweise zum Einbau / Handelingen voor het installeren / Procedimento per l'installazione

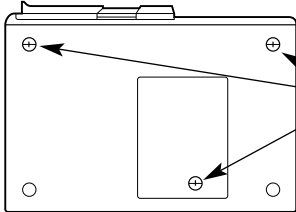

Transportschrauben /
Transportschroeven /
Viti di trasporto

1 Entfernen der Transportschrauben

Entfernen Sie alle 3 Transportschrauben zum Schutz des internen Mechanismus, bevor Sie mit dem Einbau des Gerätes beginnen.

ANMERKUNG

Nach dem Entfernen der Transportsicherungsschraube ist die Schraube sorgfältig aufzubewahren, um sie bei einem eventuellen Wiedertransport des Geräts zur Verfügung zu haben.

2 Winkeleinstellschalter

- Die Winkeleinstellschalter an beiden Seiten des Geräts müssen entsprechend des Einbauwinkles des CD-Autowchslers eingestellt werden. Beide Schalter werden auf die gleiche Position eingestellt. Wenn die Schalter nicht richtig eingestellt sind, können Tonausfälle und andere Fehlfunktionen eintreten.
- Stellen Sie die Winkeleinsteller mit einer Münze oder einem anderen flachen Gegenstand ein.
- Wechseln Sie den Schalter schrittweise durch Abnehmen und Wiederbenutzen einer Münze oder eines anderen flachen Gegenstandes am Ende jedes Arbeitsschritts.

3 Verwenden Sie die mit ● markierten Löcher zum Installieren des Gerätes. (siehe Seite 12)

▲ACHTUNG

Die Schraube Ⓑ darf beim Einbau nur provisorisch festgezogen werden; erst nachdem die Halterung Ⓐ angebracht wurde, ist die Schraube endgültig festzuziehen. (siehe Seite 12)

1 Verwijderen van de transportschroeven

Verwijder voordat u het toestel gaat installeren eerst alle drie de transportschroeven die ter bescherming van het interne mechanisme zijn aangebracht.

OPMERKING

Bewaar de transportschroef na het verwijderen. U moet deze schroef namelijk weer terugplaatsen alvorens het toestel nogmaals te transporteren bij bijvoorbeeld een verhuizing.

2 Schakelaars voor de installatiehoek

- De schakelaars voor het instellen van de hoek aan beide zijanten van het toestel moeten overeenkomstig de stand waarin de automatische CD-wisselaar is geïnstalleerd worden gesteld. Druk beide schakelaars in dezelfde stand. Het geluid slaat mogelijk over of het toestel werkt niet juist indien deze schakelaars verkeerd zijn ingesteld.
- Stel de hoekinstelschakelaars met een munt of ander vlak voorwerp in.
- Verander de schakelaar stap-voor-stap door het voorwerp te verwijderen en aah het eind van iedere stap opnieuw te gebruiken.

3 Gebruik de met ● gemarkeerde openingen voor het installeren van het toestel. (Zie blz. 12)

▲LET OP

Draai de schroef Ⓑ niet te stevig vast bij het installeren. Draai de schroef pas geheel vast nadat u de beugel Ⓐ heeft gemonteerd. (Zie blz. 12)

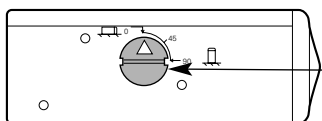

Winkeleinstellschalter /
Schakelaars voor installatiehoek /
Interruttori di regolazione angolataura

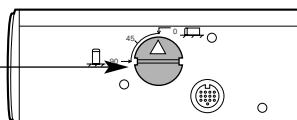

Einbauwinkel / Installatiehoek / Angolo di installazione	0°~5° 	40°~50° 	85°~90°
Winkeleinstellschalter-SWinkeleinstellschalter- Position / Stand van de schakelaar overeenkomstig met de installatiehoek / Posizione interruttore di regolazione			

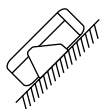

Der Einbau in einem Winkel von 40°~50° ist nicht möglich, wenn nur (A) verwendet wird. /

U kunt het toestel niet met een hoek van 40°~50° installeren bij gebruik van (A). /

L'installazione ad un angolo di 40°~50° (A) non è possibile.

1 Come rimuovere le viti di trasporto

Rimuovere le tre viti di trasporto che proteggono il meccanismo interno prima di iniziare ad installare l'apparecchio.

NOTA

Tolta la vite di trasporto, conservarla ed applicarla di nuovo prima di ritrasportare l'unità.

2 Interruttori di regolazione dell'angolatura

- Gli interruttori di regolazione dell'angolatura sui lati dell'unità vengono regolati sull'angolo di installazione del cambia CD automatico Ambedue si devono trovare nella stessa posizione. Se non fossero regolati bene, la riproduzione potrebbe "saltare" o si potrebbero avere altri errori di funzionamento.
- Regolare gli interruttori di regolazione dell'angolazione con una moneta o un oggetto simile.
- Cambiare l'interruttore progressivamente rimuovendo e utilizzando di nuovo l'utensile alla fine di ciascuna operazione.

3 Usare i fori indicati da ● per installare l'apparecchio. (vedere pagina 12)

PRECAUZIONE

Non stringere eccessivamente la vite (B) al momento dell'installazione ma stringerla saldamente dopo aver fissato la staffa (A). (vedere pagina 12)

Einbau / Installeren / Installazione

■ Horizontaler Einbau / Horizontale installatie / Installazione orizzontale

KDC-C669/C469

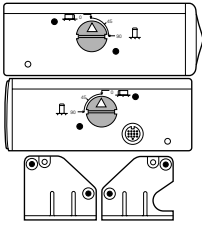

KDC-C719

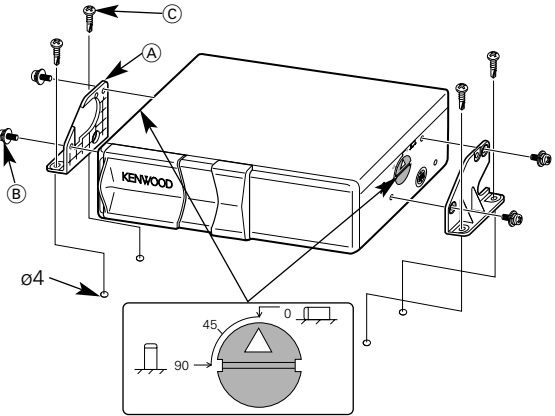
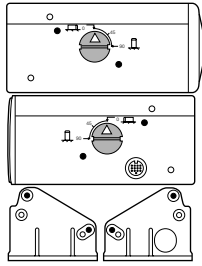

■ Vertikaler Einbau / Vertikale installatie / Installazione verticale

KDC-C669/C469

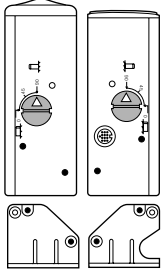

KDC-C719

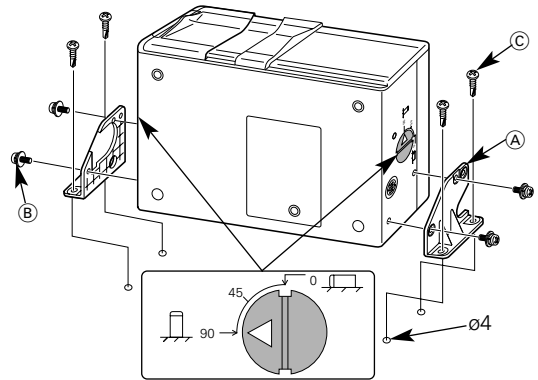
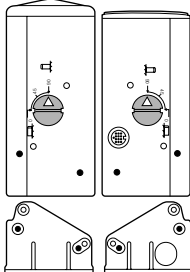

■ Bei Aufhängung im Kofferraum / Bevestiging in de achterbak van de auto / Quando si vuole appendere l'unità cassetto dentro il portabagagli

KDC-C669/C469

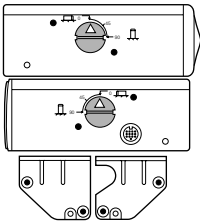

KDC-C719

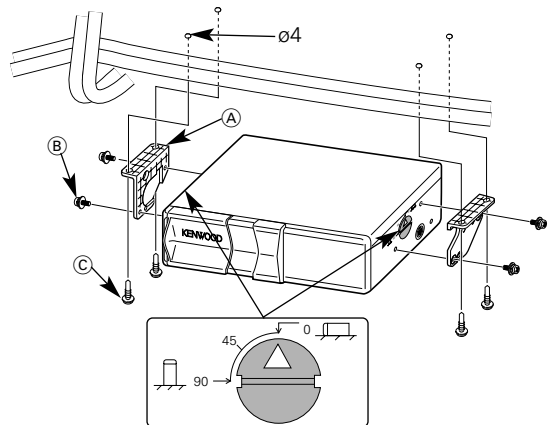
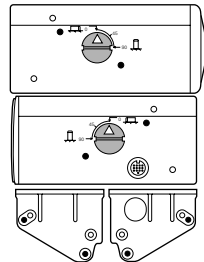

Anschlüsse / Aansluiten / Collegamenti

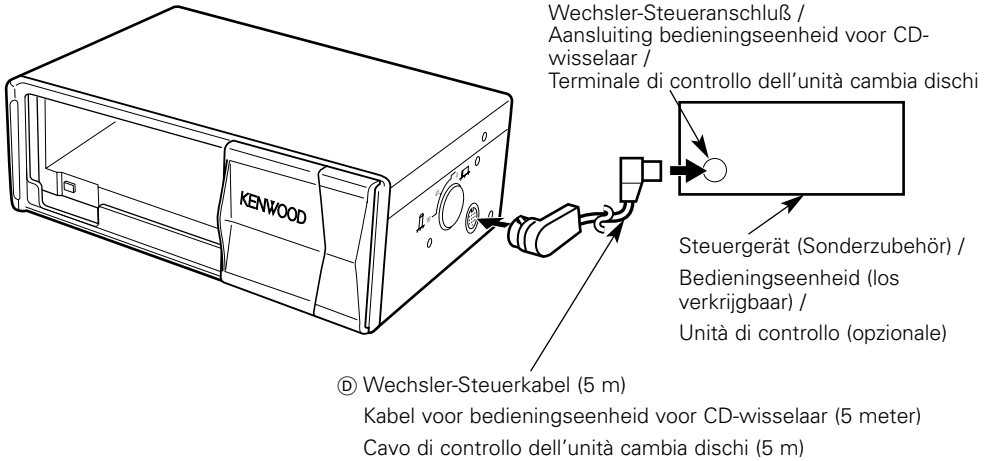

▲ACHTUNG

- Das Steuerkabel des Wechslers darf nicht angeschlossen werden, wenn die Steuereinheit noch eingeschaltet ist.
- Drücken Sie nach dem Einbau unbedingt die Rückstelltaste.
- In der Nähe des Wechsler-Ausgangskabels darf nicht die Radioantenne installiert oder das Antennenkabel verlegt werden, weil dadurch Fehlfunktionen dieses Gerätes verursacht werden können.

▲LET OP

- Verbind de bedieningskabel voor de wisselaar niet wanneer de bedieningseenheid is ingeschakeld (ON).
- Druk na het installeren op de terugsteltoets.
- Installeer geen antenne of radiooestel en leg geen antenne bij de uitgangskabel van de diskwisselaar daar dit de goede werking van dit toestel zou kunnen beïnvloeden.)

▲PRECAUZIONE

- Non collegare il cavo di controllo dell'unità cambia CD mentre l'unità di controllo è accesa.
- Accertarsi di premere il pulsante di inializzazione dopo l'installazione.
- Non installate un'antenna radio e non stendetene il cavo vicino al cavo di uscita del caricabatterie, dato che la cosa potrebbe influenzare negativamente il funzionamento di quest'unità.

Fehlersuche / Oplossen van problemen / Guida alla soluzione di problemi

SYMPTOM	MÖGLICHE URSACHE	ABHILFE
Tonausfälle treten aufgrund von Vibrationen auf.	<ul style="list-style-type: none"> • Das Gerät ist schräg montiert. • Der Wechsler ist an einer unstabilen Stelle montiert. • Die Winkeleinstellschalter sind nicht richtig eingestellt. 	<ul style="list-style-type: none"> • Das Gerät so einbauen, daß es eben ist. • Das Gerät an einer stabilen Stelle einbauen. • Die Winkeleinstellschalter auf die richtigen Positionen.

Wenn der CD-Wechsler herausgenommen werden soll, muß unbedingt zuerst das Magazin ausgeworfen und das Kabel des CD-Wechslers abgezogen werden. Nicht vergessen, die Transportsicherungsschrauben anzubringen, bevor der CD-Wechsler transportiert wird. Wenn ein Magazin oder ein CD im Gerät verbleibt bzw. die Transportsicherungsschrauben nicht eingesetzt wurden, kann dies beim Transport eine Beschädigung des CD-Wechslers zur Folge haben.

PROBLEEM	MOGELIJKE OORZAAK	OPLOSSING
Overslaan van muziek als gevolg van trillingen.	<ul style="list-style-type: none"> • Het toestel is niet recht geplaatst. • De wisselaar is op een onstabiele plaats gemonteerd. • De schakelaars voor de installatiehoek zijn niet in de juiste stand geplaatst. 	<ul style="list-style-type: none"> • Zorg dat het toestel recht is geplaatst. • Monteer de wisselaar op een stabiele ondergrond. • Druk de schakelaars in de juiste stand.

Verwijder het magazijn en trek vervolgens de stekker uit het stopcontact alvorens u het toestel wilt verplaatsen. Plaats de transportschroeven wanneer u het toestel wilt transporteren als u bijvoorbeeld verhuist.

De CD-wisselaar wordt mogelijk tijdens transport beschadigd indien het magazijn of CD's niet zijn verwijderd of de transportschroeven niet zijn bevestigd.

PROBLEMA	CAUSA POSSIBILE	SOLUZIONE
Delle vibrazioni fanno "saltare" il suono.	<ul style="list-style-type: none"> • L'unità è stata installata con un'angolatura. • L'unità cambiadischi è stata montata in un luogo soggetto a vibrazioni. • Gli interruttori di regolazione dell'angolatura sono regolati in modo scorretto. 	<ul style="list-style-type: none"> • Installatela in piano. • Installate l'unità in un luogo stabile. • Regolarli correttamente.

Nel togliere l'unità cambia CD, prima di scollegare il cavo del cambia CD ricordarsi sempre di togliere il caricatore CD. Non dimenticare di applicare le viti di trasporto prima di trasportare l'unità cambia CD. Se un caricatore o CD viene lasciato in essa o se le viti di trasporto non vengono installate, l'unità cambia CD può venire danneggiata durante il trasporto.

Technische Daten / Technische gegevens / Caratteristiche tecniche

Die technischen Daten können sich ohne besonderen Hinweis ändern.

Laserdiode	GaAlAs ($\lambda = 780 \text{ nm}$)
Digitalfilter	8-fach Oversampling
D/A-Wand	1 bit
Spindeldrehzahl	500 ~ 200 U/min (CLV)
Gleichlaufschwankungen	Unterhalb der Meßgrenze
Frequenzgang ($\pm 1 \text{ dB}$)	5 Hz ~ 20 kHz
Gesamtklirrgrad (1 kHz)	0,005%
Fremdspannungsabstand	100 dB
Dynamik	94 dB
Kanaltrennung	96 dB
Betriebsspannung	14,4 V (11 ~ 16 V möglich)
Stromverbrauch	0,8 A
Abmessungen (KDC-C719)	250 x 80 x 176 mm
(KDC-C669/C469)	250 x 64 x 176 mm
Gewicht (KDC-C719)	2,0 kg
(KDC-C669/C469)	1,8 kg

Technische gegevens zijn zonder voorafgaande kennisgeving wijzigbaar.

Laserdiode	GaAlAs ($\lambda=780 \text{ nm}$)
Digitale filter	8 maal oversampling
D/A-konverter	1 bit
Rotatiesnelheid	500 ~ 200 rpm (CLV)
Wow & Flutter	Beneden meetbare grens
Frekwentiekaracteristieken ($\pm 1 \text{ dB}$)	5 Hz ~ 20 kHz
Totale harmonische vervorming (1 kHz)	0,005 %
Signaal-tot-ruis verhouding	100 dB
Dynamisch bereik	94 dB
Kanaalscheiding	96 dB
Bedrijfsvoltage	14,4 V (11 ~ 16 V toelaatbaar)
Stroomverbruik	0,8 A bij nominaal vermogen
Afmetingen (B x H x D) (KDC-C719)	250 x 80 x 176 mm
(KDC-C669/C469)	250 x 64 x 176 mm
Gewicht (KDC-C719)	2,0 kg
(KDC-C669/C469)	1,8 kg

Le caratteristiche tecniche sono soggette a cambiamenti senza preavviso.

Diode laser	GaAlAs ($\lambda=780 \text{ nm}$)
Filtor digitale	8 volte sorracampionamento
Convertitore D/A	1 bit
Velocità rotazione	500 ~ 200 rpm (CLV)
Fluttuazione di velocità	Al di sotto dei limiti misurabili
Risposta di frequenza ($\pm 1 \text{ dB}$)	5 Hz ~ 20 kHz
Distorsione armonica complessiva (1 kHz)	0,005 %
Rapporto segnale/rumore	100 dB
Gamma dinamica	94 dB
Separazione tra i canali	96 dB
Tensione di alimentazione	14,4 V (11 ~ 16 V ammesso)
Consumo di corrente	0,8 A alla potenza nominale
Dimensioni (L x H x P) (KDC-C719)	250 x 80 x 176 mm
(KDC-C669/C469)	250 x 64 x 176 mm
Peso (KDC-C719)	2,0 kg
(KDC-C669/C469)	1,8 kg

KENWOOD