

KENWOOD

DVD COMPACT Hi-Fi COMPONENTENSYSTEEM

M-909DV

GEBRUIKSAANWIJZING

Kenwood Corporation

Dit model bestaat uit een hoofdapparaat (RXD-M909) en een paar luidsprekers (LS-M909).

Conformiteitsverklaring met betrekking tot de EMC-richtlijn van de Europese Unie (2004/108/EC)

Fabrikant:

Kenwood Corporation
2967-3 Ishikawa-machi, Hachioji-shi, Tokio, 192-8525 Japan

EU-vertegenwoordiger:

Kenwood Electronics Europe BV
Amsterdamseweg 37, 1422 AC UITHOORN, Nederland



MP3/WMA RDS



FRANÇAIS

DEUTSCH

NEDERLANDS

ITALIANO

ESPAÑOL

Alvorens het apparaat op het stopcontact aan te sluiten

⚠ Let op : Om veilige bediening te waarborgen, dient deze bladzijde zorgvuldig te worden doorgelezen.

De spanningsvereiste van het toestel zijn zoals hieronder aangegeven.

Europa en Groot-Brittannië
.....alleen 230 V wisselstroom

Veiligheidsmaatregelen

WAARSCHUWING : STEL HET APPARAAT NIET BLOOT AAN REGEN OF VOCHT OM BRAND OF EEN GEVAARLIJKE ELEKTRISCHE SCHOK TE VOORKOMEN.

	CAUTION RISK OF ELECTRIC SHOCK DO NOT OPEN	
LET OP: VERWIJDER HET DEKSEL (OF DE ACHTERKANT) NIET OM EEN ELEKTRISCHE SCHOK TE VOORKOMEN. IN HET INWENDIGE ZIJN GEEN DOOR DE GEBRUIKER REPAREREBARE ONDERDELEN AANWEZIG. LAAT ALLE REPARATIES OVER AAN HIERTOE BEVOEGDE PERSONEN.		
	EEN BLIKSEMPIJL IN EEN GELIJKZIJDIGE DRIEHOEK BETEKENT DE AANWEZIGHEID VAN NIET GEISOLEERDE "GEVAARLIJKE SPANNINGEN" IN HET INWENDIGE VAN HET APPARAAT. DEZE SPANNINGEN KUNNEN ZO GROOT ZIJN DAT ZE HET GEVAAR VAN EEN ELEKTRISCHE SCHOK OPLEVEREN.	
	EEN UITROEPTEKEN IN EEN GELIJKZIJDIGE DRIEHOEK MAAKT DE GEBRUIKER EROP ATTENT DAT ER BELANGRIJKE BEDIENING/ ONDERHOUDSINFORMATIE IN DE BIJGEVOEGDE LITERATUUR IS.	

Laserproductmarkering

**CLASS 1 LASER PRODUCT
KLASSE 1 LASER PRODUKT
LUOKAN 1 LASER LAITE
KLASS 1 LASER APPARAT
CLASSE 1 PRODUIT LASER**

Deze markering geeft aan dat dit product is ingedeeld in Laserproduct-klasse 1. Dit betekent dat er geen gevaar bestaat voor gevaarlijke stralen buiten het product.

Locatie: Onderzijde

BELANGRIJKE VEILIGHEIDSVORSCHRIFTEN

⚠ Let op : Om veilige bediening te waarborgen, dient deze bladzijde zorgvuldig te worden doorgelezen.

Lees de instructies – Lees alle veiligheids- en bedieningsinstructies voordat u het product in gebruik neemt.

Bewaar de instructies – U dient de veiligheids- en bedieningsinstructies te bewaren zodat u er later nog eens iets in kunt opzoeken.

Neem alle waarschuwingen in acht – U moet alle waarschuwingen op het apparaat en in de handleiding in acht nemen.

Volg de instructies op – Alle bedieningsinstructies moeten worden opgevolgd.

1. Schoonmaken – Haal de stekker van dit product uit het stopcontact voor u het gaat schoonmaken. Gebruik geen vloeibare reinigingsmiddelen of sprays. Gebruik een vochtige doek om het product schoon te maken.

2. Hulpstukken – Gebruik geen hulpstukken die niet door de fabrikant worden aanbevolen; deze kunnen risico's met zich meebrengen.

3. Water en vocht – Stel dit product niet bloot aan druipend of spattend water – bijvoorbeeld bij een badkuip, wasbak, aanrecht of wastobbe, of in een vochtige kelder, of in de buurt van een zwembad of op een soortgelijke plek. Zet geen voorwerpen met vloeistoffen, zoals een bloemenvaas, op het toestel.

4. Accessoires – Plaats dit product niet op een wankel karretje, standaard, statief of tafel. Het product zou dan kunnen vallen en ernstig letsel toebrengen aan een kind of een volwassene, en natuurlijk ook zelf ernstig beschadigd kunnen worden. Gebruik uitsluitend een kar, standaard, statief, steunbeugel of tafel die door de fabrikant wordt aanbevolen. Bevestigen van het product dient te geschieden in overeenstemming met de instructies van de fabrikant en met behulp van bevestigingstoebehoren zoals aanbevolen door de fabrikant. Wees zeer voorzichtig bij het verplaatsen van een combinatie van dit product en een kar. Abrupt stoppen, te hard duwen en ongelijke oppervlakken kunnen de combinatie van dit product en de kar doen kantelen.



5. Ventilatie – De openingen in de ombouw van het apparaat dienen voor de ventilatie en zorgen dat het toestel niet door oververhitting verkeerd zou kunnen gaan functioneren. De openingen in de behuizing mogen in geen geval worden geblokkeerd door het product op een bed, bank, tapijt of iets dergelijks te zetten. Dit product mag niet worden ingebouwd in bijvoorbeeld een boekenkast of rek, behalve wanneer er gezorgd wordt voor voldoende ventilatie, of wanneer de instructies van de fabrikant zijn opgevolgd.

6. Stroomvoorziening – Dit product mag alleen worden gebruikt met het type stroombron dat staat aangegeven op het product zelf. Raadpleeg uw leverancier of het plaatselijke elektriciteitsbedrijf indien u niet zeker bent van het type stroomvoorziening in uw huis.

7. Beschermen van het netsnoer – Leg het netsnoer zo dat er niet over gelopen wordt en zo dat het snoer niet ergens tussen of onder bekneld kan raken, waarbij er speciaal gelet moet worden op de aansluitpunten bij stekkers, bij stopcontacten en het punt waar het snoer het product verlaat.

8. Bliksem – Om dit product extra te beschermen tijdens onweer, of wanneer u het langere tijd niet zult gebruiken, dient u de stekker uit het stopcontact te halen en de antenne of kabel aansluiting los te koppelen. Dit voorkomt beschadiging van het product bij blikseminslag en stroompieken.

9. Overschrijding – Overschrijd de capaciteit van stopcontacten, stekkerdozen, verlengsnoeren, etc. niet daar dit kan resulteren in brand of een elektrische schok.

10. Voorwerpen en vloeistof in het product – Steek geen voorwerpen in het product via de openingen in de behuizing, want deze zouden binnenin onderdelen kunnen raken of kortsluiten die onder hoogspanning staan, hetgeen zou kunnen leiden tot elektrische schokken of brand. Mors in geen geval vloeistof op het product.

11. Reparatie – Probeer in geen geval dit product zelf te repareren, want openen of verwijderen van de behuizing kan u blootstellen aan gevaarlijk hoge spanningen of andere gevaren. Laat alle werkzaamheden over aan bevoegd servicepersoneel.

12. Schade die reparatie behoeft – Haal de stekker van het product uit het stopcontact en laat het product repareren door bevoegd servicepersoneel onder de volgende omstandigheden:

- a) Als het netsnoer of de stekker is beschadigd,
- b) Als er vloeistof is gemorst, of als er voorwerpen in het product terecht zijn gekomen,
- c) Als het apparaat blootgesteld is aan regen of water,

d) Als het product niet naar behoren functioneert zoals beschreven in de handleiding.

e) Als het product is gevallen of op een andere manier beschadigd is,

f) Wanneer de prestaties van het product merkbaar verslechteren.

g) Wanneer u iets vreemds ruikt of rook uit het product ziet komen.

13. Veiligheidstest – Na reparatie of onderhoud van dit apparaat, dient u een veiligheidstest door het onderhoudspersoneel te laten uitvoeren, zodat u kunt controleren dat het apparaat juist functioneert.

14. Veiligheidscontrole – Vraag het onderhoudspersoneel om na de onderhouds- of reparatiewerkzaamheden een veiligheidscontrole uit te voeren, zodat u zeker weet dat het product juist en veilig functioneert.

15. Wand- of plafondmontage – Dit product mag alleen op de door de fabrikant aanbevolen manier aan de wand of het plafond worden bevestigd.

16. Warmte – Plaats dit product niet in de buurt van warmtebronnen zoals radiatoren, verwarmingsroosters, kachels of andere toestellen die warmte produceren. Zet geen brandende voorwerpen, zoals kaarsen of lampionnen op of in de buurt van het product.

17. Elektriciteitskabels – Buitenantennes dienen uit de buurt van elektriciteitskabels, andere elektrische circuits of spanningcircuits te worden geïnstalleerd. Let tevens op dat de antenne niet op deze kabels of circuits kan vallen. Voorkom fatale schokken en let op bij het installeren van antennes dat u geen hoogspanningskabels, elektriciteitskabels en circuits aanraakt.

Inhoud

Let op : Voor veiligheidsredenen dienen de bladzijden voorzien van het  teken zorgvuldig te worden doorgelezen.

 Alvorens het apparaat op het stopcontact aan te sluiten2

 Veiligheidsmaatregelen..... 2

 BELANGRIJKE VEILIGHEIDSVoORSCHRIFTEN.....2

Informatie over discs.....5

Aansluitingen6

Benaming en functies van onderdelen.....8

Instellingen10

Begininstelling: De taal voor het in-beeld display

(OSD)..... 10

Begininstelling: De gebiedscode..... 10

In deze handleiding gebruikte symbolen..... 10

Instellingen wijzigen10

LANGUAGE (Taal).....10

DISPLAY 11

AUDIO.....11

LOCK (Vergrendeling).....11

OTHERS (Overig)11

Tonen van discinformatie.....12

Structuur van VCD menu's

(P.B.C. functie) 12

Instellen van de klok.....12

Instellen van de toonregeling13

Bediening13

Afspelen van een disc.....13

Weergeven van een DivX videobestand15

Luisteren naar een audio-CD, of MP3 of WMA

bestanden.....15

Bekijken van beeldbestanden 16

Naar de radio luisteren.....17

Naar cassettes luisteren.....17

Opnemen op cassette.....18

CD synchroonopname18

Luisteren naar muziek van uw draagbare speler..18

Aansluiten van een draagbare USB speler18

Directe opname op USB.....19

Opmerkingen.....20

Taalcodes / Gebiedscodes.....22

Bij problemen23

Technische gegevens24

Uitpakken

Pak het apparaat zorgvuldig uit en controleer of geen van de accessoires ontbreekt.

Video-aansluitsnoer (Geel)..... (x 1)

FM binnenantenne..... (x 1)

AM ringantenne (x 1)

Afstandsbediening (x 1)

Accu (AAA/R3) (x 2)

Indien een of meer accessoires ontbreken, of indien het apparaat beschadigd is of niet werkt, stel dan meteen uw handelaar hiervan op de hoogte. Indien uw apparaat rechtstreeks aan u werd toegezonden, stel dan onmiddellijk het vervoerbedrijf op de hoogte. Het is aan te raden dat u de originele verpakking bewaart voor het geval de apparaat in de toekomst nogmaals vervoerd moet worden.

Bewaar deze gebruiksaanwijzing voor eventuele naslag in de toekomst.

Over het teken

Het is mogelijk dat "  " op uw televisiescherm verschijnt terwijl u bezig bent om aan te geven dat de functie zoals beschreven in deze handleiding op dit moment niet mogelijk is.

Videoformaten

U moet het juiste televisiesysteem voor uw televisie selecteren. Verwijder een eventuele disc uit het toestel en houd **[STEP (II)]** tenminste 5 seconden ingedrukt om het juiste televisiesysteem te kunnen selecteren (PAL, NTSC, AUTO).











Uit (standby)

Wanneer de standby indicator brandt, verbruikt het systeem nog steeds een klein beetje stroom om het geheugen in stand te houden. In deze toestand staat het systeem "uit (standby)". In deze toestand kan het systeem met de afstandsbediening worden ingeschakeld.

Informatie over discs

Geschikte soorten discs

Dit toestel is niet alleen in staat muziek van CDs weer te geven, maar kan ook de hieronder aangegeven discs afspelen voor weergave met hoge kwaliteit van films en live concerten.

Geschikte disc		DVD VIDEO (DVD-R/RW, DVD+R/RW)		CD (CD-R, CD-RW)		VCD (SVCD*)	
Logo op disc							
Discafmetingen		 8 cm	 12 cm	 8 cm	 12 cm	 8 cm	 12 cm
Afspeelbare kanten		Eén of beide	Eén of beide	Slechts één kant	Slechts één kant	Slechts één kant	Slechts één kant
Inhoud	Video + Audio	Ongeveer 41 min. (1 kant, 1 laag) Ongeveer 75 min. (1 kant, 2 lagen) Ongeveer 82 min. (2 kanten, 1 laag) Ongeveer 150 min. (2 kanten, 2 lagen)	Ongeveer 133 min. (1 kant, 1 laag) Ongeveer 242 min. (1 kant, 2 lagen) Ongeveer 266 min. (2 kanten, 1 laag) Ongeveer 484 min. (2 kanten, 2 lagen)	/		Max. 20 min.	Max. 74 min.
	Audio	/				Max. 20 min., digitaal	Max. 80 min., digitaal

- * Dit toestel kan SVCDs afspelen, maar sommige functies zullen niet werken.
- Een Dual Disc is een tweezijdige schijf met een DVD-kant en een muziekkant. Het videomateriaal op de DVD-kant kan gewoon worden weergegeven. Omdat de muziekkant niet voldoet aan de Compact Disc (CD) normen, kan de weergave daarvan door dit toestel niet worden gegarandeerd
- Dit toestel kan DVD-R en DVD-RW discs die zijn opgenomen in het DVD VIDEO formaat en DVD+R en DVD+RW discs afspelen, maar afhankelijk van het opname-apparaat, de discfabrikant enz. kan het soms gebeuren dat een disc niet afgespeeld kan worden.
- Het is ook mogelijk dat bepaalde CD-R/RW discs niet afgespeeld kunnen worden vanwege hun eigenschappen, de opnameomstandigheden enz.
- Deze speler kan geen discs afspelen die compatibel zijn met CPRM. CPRM is de afkorting van "Content Protection for Recordable Media", een techniek voor het beschermen van auteursrechten op materiaal dat op opnamemediën kan worden vastgelegd.

Ongeschikte discs

Deze speler is niet in staat de volgende discs weer te geven.

DVD AUDIO discs, DVD-RAM discs, SACD discs, VSD discs, CDV discs (alleen het audiodeel kan worden weergegeven), CD-G/CD-EG/CD-EXTRA discs (alleen het audiodeel kan worden weergegeven)

Regiocode

Dit apparaat heeft een regionale code op de achterzijde van het apparaat geprint. Dit apparaat kan alleen DVD disks afspelen die hetzelfde label dragen als vermeld op de achterzijde van het apparaat of "ALL".

- Op de verpakking of het label van de meeste DVD's kunt u een pictogram van een wereldbol aantreffen met één of meer cijfers erin. Dit cijfer moet overeenkomen met de regiocode van uw toestel, want anders kan de disc niet worden weergegeven.
- Als u probeert om een DVD met een andere regiocode af te spelen met uw toestel, zal de melding "Check Regional Code" (Controleer de regiocode) op het televisiescherm verschijnen.

Aansluitingen

Antenneaansluiting

Pas de AM ringantenne op zijn voet

Sluit de AM ringantenne aan op het toestel.

Sluit de FM antenne aan.

De ontvangst is op zijn best met de twee losse uiteinden van de antenne horizontaal en in een rechte lijn.

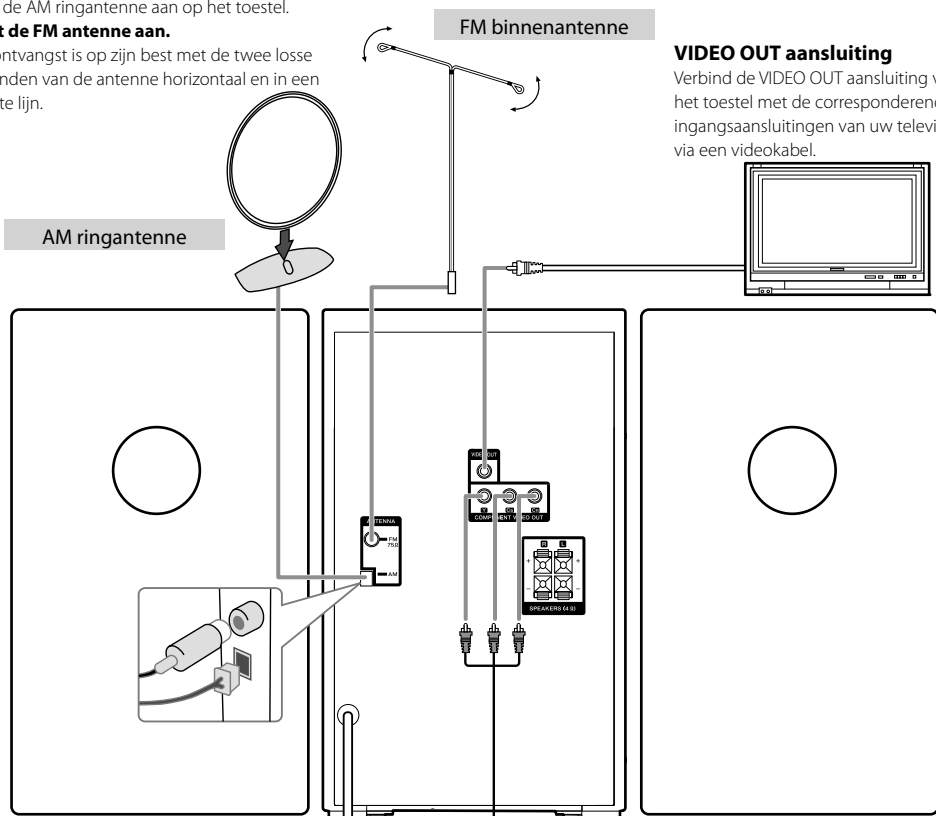

Verbind de VIDEO OUT aansluiting van het toestel met de corresponderende ingangsaansluitingen van uw televisie via een videokabel.

Naar stopcontact

- Steek de stekker goed in het stopcontact.

⚠ LET OP

De stroom in de apparatuur wordt niet volledig uitgeschakeld als de Standby schakelaar op Uit staat. Installeer de apparatuur zo dat u gemakkelijk bij het stopcontact kunt en in geval van nood onmiddellijk de stekker eruit kunt trekken.

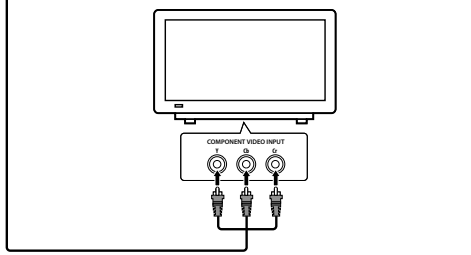

COMPONENT VIDEO OUT aansluiting

Verbind het ene uiteinde van de component (Y CB CR) videokabel met de COMPONENT VIDEO OUT aansluiting op het toestel en het andere uiteinde met de COMPONENT INPUT aansluiting van uw televisie.

De luidsprekers aansluiten op het toestel

Sluit de draden aan op het toestel.

Om de draad aan te sluiten op dit toestel, dient u de aansluiting te openen door de plastic hendel in te drukken. De aansluiting gaat nu open zodat de draad ingebracht kan worden. Steek de draad naar binnen en laat de hendel los.

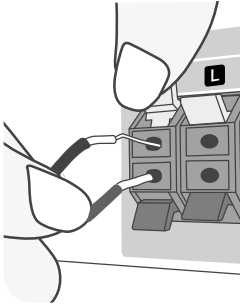

Sluit de rode draad van elk snoer aan op de met een + (plus) gemarkeerde aansluitingen en de zwarte draad op de - (min) aansluitingen.

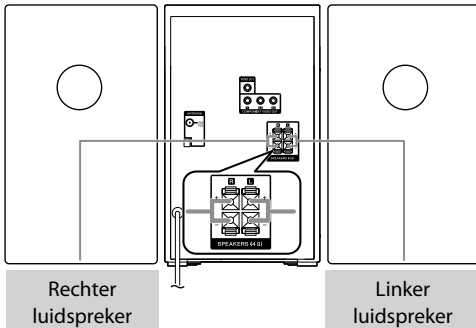

! LET OP

Let er op dat u de volgende instructies opvolgt, zo niet, dan kan de ventilatie geblokkeerd raken hetgeen schade of brandgevaar kan veroorzaken.

- Zet geen voorwerpen die de warmteuitstraling kunnen belemmeren op het apparaat.
- Laat ruimte rond het apparaat (gemeten van de grootste buitenafmetingen inclusief de uitsteeksels), gelijk aan of groter dan, zoals hieronder aangegeven.

Bovenkant : 50 cm Achterkant : 10 cm

Inzetten van batterijen in de afstandsbediening

Maak het klepje van het batterijvak aan de achterkant van de afstandsbediening los en doe er twee R03 (AAA formaat) batterijen in met de ⊕ en ⊖ polen in de juiste richting. Gebruik geen oude en nieuwe batterijen door elkaar. Gebruik geen verschillende soorten batterijen door elkaar (gewone, alkali enz.).

1 Verwijder het klepje.

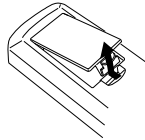

2 Doe de batterijen in het vak.

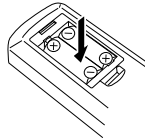

3 Sluit het klepje.

! LET OP

Laat de batterij niet liggen in de buurt van vuur of in direct zonlicht. Dit kan leiden tot brand, ontploffing of extreme warmteontwikkeling.

Gebruiken van de afstandsbediening

Richt de afstandsbediening op de sensor en druk vervolgens op de gewenste toetsen.

Infraroodontvanger

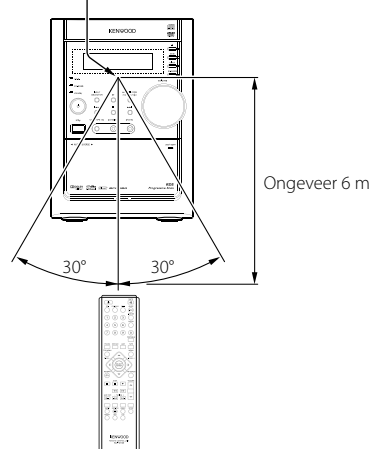

Ongeveer 6 m

Benaming en functies van onderdelen

Hoofdeenheid

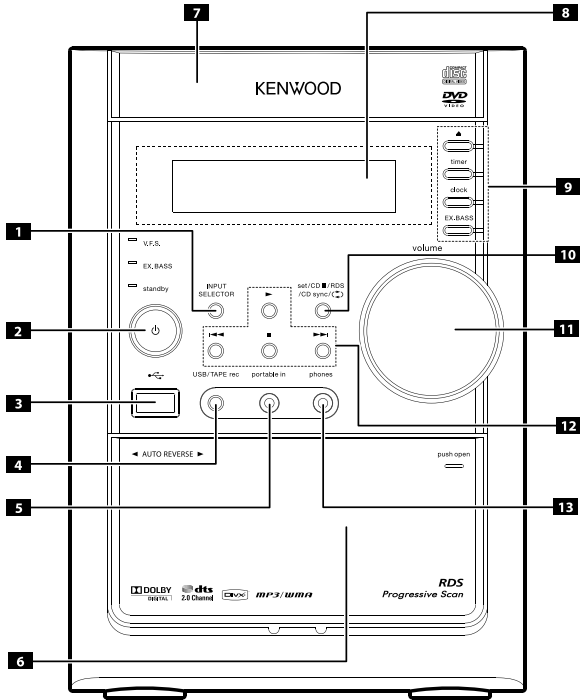

1 INPUT SELECTOR

Druk op [INPUT SELECTOR] om de gewenste gebruiksstand te kiezen.
(DVD/CD → USB → PORTABLE → TAPE → FM → AM)

2 (Spanning)

Hiermee zet u het systeem aan of uit (standby).

3 USB-aansluiting

Hierop kunt u een externe USB-speler aansluiten.

4 USB/TAPE rec

Voor opname van USB-apparatuur (bladzijde 19)/cassette-deck (bladzijde 18)

5 portable in

Voor weergave van draagbare apparatuur via de luidsprekers van dit systeem.

6 PUSH EJECT- TAPE

7 Disclade

8 Display

9 ▲ OPEN/CLOSE

• timer

• clock

• EX.BASS (MP3/WMA Optimizer)

Extra versterken van lage tonen. De aanduiding EX.BASS ON verschijnt op het display. Druk nog eens om te annuleren. (Bladzijde 13)

10 • set Bevestigt de tijd die u heeft ingesteld met de klok.

• CD II CD, DVD, VCD, USB : Pauze

• RDS Toont informatie van bepaalde radiozenders. (zie Radio luisteren)

• CD sync Gesynchroniseerd opnemen van CD op cassette

• Door de mogelijkheden voor casseteweergave bladeren.

11 Volumeregeling

Het volume voor de luidsprekers en dat voor de hoofdtelefoon kunnen apart worden geregeld.

12 • ◀◀ of ▶▶

- Tuner : Automatische afstemming (Houd [◀◀] of [▶▶] seconden ingedrukt.)

- Cassette : Terug of snel vooruit

- CD, DVD, VCD, USB : Springen of scannen

• ▶

- Cassette : FORWARD / REVERSE PLAY (Weergave vooruit of terug)

- CD, DVD, VCD, USB : Weergave of X1,5 weergave (bladzijde 13)

■ Stopt de weergave

13 Hoofdtelefoonaansluiting

U kunt op deze aansluiting de stekker van een hoofdtelefoon (ϕ 3,5 mm) aansluiten om via een hoofdtelefoon (niet meegeleverd) te luisteren.

Afstandsbediening

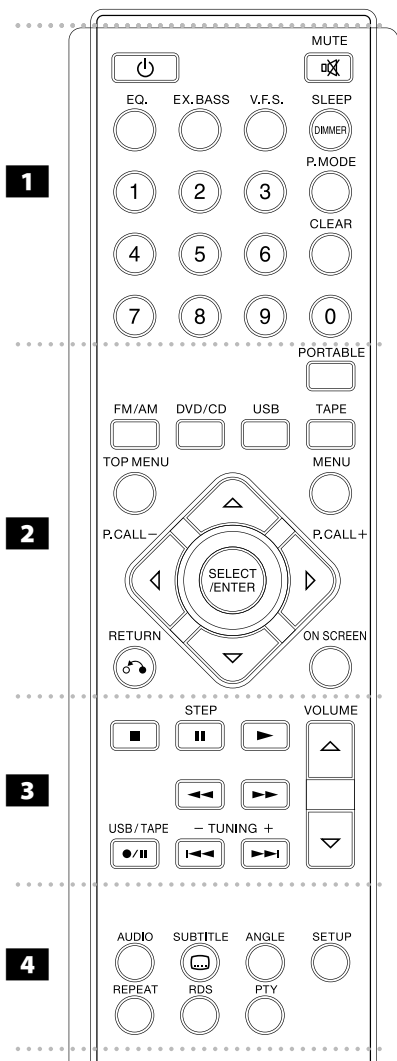

- 1** **Power** (⏻): Hiermee kunt u het toestel aan en uit zetten.
- MUTE**: Druk op [MUTE] om de geluidsweggeving tijdelijk uit te schakelen.
- EQ (EQUALIZER Effect)**: U kunt kiezen uit 7 voorgeprogrammeerde equalizerinstellingen. (Bladzijde 13)
- EX.BASS**: Extra versterken van lage tonen. De aanduiding EX.BASS ON verschijnt op het display. Druk nog eens om te annuleren. (Bladzijde 13)
- V.F.S.**: Druk op [V.F.S.] om de virtuele weergave in te stellen. (Bladzijde 13)

SLEEP: U kunt het toestel automatisch na een bepaalde tijd laten uitschakelen.

- DIMMER Wanneer de LED (Light-emitting diode) verlichting van het frontpaneel wordt uitgeschakeld, zal het weergavescherm verduisteren. (Bladzijde 12)

P.MODE: Voeg de muziek of foto toe aan de programmalijs. Ook kunt u hiermee een radiozender opslaan.

CLEAR: Verwijdert een fragmentnummer van de Programmalijs.

0-9 cijfertoetsen: Selecteren van genummerde items in menu's.

2 **Signaalbrontoetsen (FM/AM / DVD/CD / USB / TAPE / PORTABLE)**: Hiermee kiest u de gewenste signaalbron.

TOP MENU: Als de huidige DVD titel een eigen menu heeft, zal dat titelmenu op het scherm verschijnen. In andere gevallen kan het discmenu verschijnen.

MENU: Opent het menu op een DVD.

RETURN: Terugkeren bij een VCD met PBC.

ON SCREEN: Hiermee kunt u het in-beeld display (OSD) laten weergeven.

<|/|> / Δ / ▽ (links/rechts/boven/beneden): Hiermee kunt u uw weg vinden door de menuschermen.

SELECT/ENTER: Definitief maken van uw keuze in het menusysteem.

3 **(STOP)**: Stoppen van weergave of opname.

- MONO/STEREO FM-modus staat, hier kunt u kiezen tussen MONO of STEREO ontvangst met de [■ (STOP)] toets.

STEP(II): Tijdelijk pauzeren van weergave of opname/druk herhaaldelijk op deze toets voor beeld-voor-beeld weergave.

▶: Hiermee begint u de weergave.

- Weergave van de andere kant van de cassette
Druk nog eens op [▶ (PLAY)].

- Weergave met 1,5 keer normale snelheid

De 1,5 keer versnelde weergave stelt u in staat de beeld- en geluidsweggeving van een disc te versnellen. (Bladzijde 13)

◀◀/▶▶: Terug of vooruit zoeken.

USB/TAPE (●/II): Directe opname of USB /cassettedeck U kunt één bestand of alle bestanden van een AUDIO CD opnemen op een USB-apparaat - (bladzijde 19). Of voor opname van TUNER (radio), DVD/CD, USB of PORTABLE op cassette - (bladzijde 18).

TUNING (-/+) (◀◀/▶▶): Ga naar het (de) volgende of vorige hoofdstuk/fragment/titel.

U kunt u hiermee ook afstemmen op radiozenders.

VOLUME (Δ/▽): Hiermee regelt u het volume van de luidsprekers.

4 **AUDIO**: Hiermee selecteert u een audiotaal of audiokanaal.

SUBTITLE: Druk tijdens weergave herhaaldelijk op [SUBTITLE] om een taal voor de ondertiteling te selecteren.

ANGLE: Hiermee selecteert u het camerastandpunt bij DVD weergave.

SETUP: Opent of sluit het instelmenu.

REPEAT: Hiermee kunt u hoofdstukken/fragmenten/titels laten herhalen.





RDS: Stand voor radio met extra functies.

PTY: Hiermee kunt u diverse RDS mogelijkheden kiezen.

Instellingen





Begininstelling: De taal voor het in-beeld display (OSD)

Af fabriek zal het instelmenu voor de menutaal alleen worden weergegeven in de DVD of USB stand, wanneer u het toestel de eerste keer aan zet.

Bediening	Hoofdeenheid	AFSTANDS-BEDIENING
1 Zet het toestel aan: Het scherm met de talenlijst zal nu verschijnen.		
2 Kies de gewenste taal:	-	 
3 Druk op:	-	SELECT/ENTER
4 Om uw keuze definitief te maken:	-	SELECT/ENTER









Begininstelling: De gebiedscode

Volg de aanwijzingen hieronder om de gewenste gebiedscode in te stellen.





Bediening	AFSTANDS-BEDIENING
1 Open het instelmenu:	SETUP
2 Selecteer het LOCK menu op het eerste niveau:	
3 Ga naar het tweede niveau: De ingestelde gebiedscode zal op het tweede niveau worden aangegeven.	
4 Ga naar het derde niveau:	
5 Voer uw nieuwe wachtwoord in:	Cijfertoetsen 0-9 en druk op SELECT/ENTER
6 Bevestig uw nieuwe wachtwoord:	Cijfertoetsen 0-9 en druk op SELECT/ENTER
7 Selecteer de code voor het gebied waar u zich bevindt: Na deze instelling zullen het wachtwoord en de filmclassificatie worden ingeschakeld. (bladzijde 22)	 
8 Maak uw wijzigingen definitief:	SELECT/ENTER

In deze handleiding gebruikte symbolen

Alle hieronder vermelde discs en bestanden DVD's en afgesloten DVD±R/RW's Video CD's Audio CD's

-  **ALL** MP3 bestanden 
-  **DVD** WMA bestanden 
-  **VCD** DivX bestanden 
-  **CD** JPEG bestanden 

Instellingen wijzigen

Bediening	AFSTANDS-BEDIENING
1 Open het instelmenu:	SETUP
2 Selecteer de gewenste mogelijkheid op het eerste niveau:	
3 Ga naar het tweede niveau:	
4 Selecteer de gewenste mogelijkheid op het tweede niveau:	
5 Ga naar het derde niveau:	
6 Maak uw wijzigingen definitief:	 en dan SELECT/ENTER

Instellingen wijzigen - wat u nog meer kunt doen

LANGUAGE (Taal)



OSD – Kies de gewenste taal voor het instelmenu en het in-beeld display (OSD).

Disc Audio/Disc Subtitle/Disc Menu  – Kies de gewenste taal voor de geluidsweggeve/ondertiteling/menu's van een disc.

[Original]: Hiermee wordt de taal bedoeld waarin de disc oorspronkelijk is opgenomen.

[Others]: Om een andere taal te kiezen, voert u met de cijfertoetsen en **[SELECT/ENTER]** de code van 4 cijfers voor die taal in die u kunt vinden in de taalcode lijst achterin deze handleiding.

Als u zich vergist bij het invoeren van de cijfers, kunt u met **[CLEAR]** cijfers wissen en dan corrigeren.

[OFF] (bij Disc Subtitle): Uitschakelen van de ondertiteling.

DISPLAY



TV Aspect – Kies de beeldverhouding die past bij uw televisie.

[4:3]: Kies hiervoor wanneer er een standaard 4:3 televisie is aangesloten.

[16:9]: Kies hiervoor wanneer er een 16:9 breedbeeldtelevisie is aangesloten.

Display Mode – Als u 4:3 heeft gekozen, moet u ook opgeven hoe u breedbeeldprogramma's en films wilt laten weergeven op uw televisiescherm.

[Letterbox]: Weergave over de hele breedte van het scherm, maar met zwarte balken boven en onder.

[Panscan]: Het hele 4:3 scherm wordt gevuld, met als gevolg dat er aan de zijkanten iets van het beeld buiten het scherm valt.

Progressive Scan – Progressieve scanweergave geeft beelden van hoge kwaliteit met minder flikkeringen. Als u de Component Video aansluitingen gebruikt voor de verbinding met een beeldscherm dat geschikt is voor progressieve scanweergave, dient u [Progressive Scan] in te stellen op [On] (Aan).

Druk op **[SELECT/ENTER]** om uw keuze te bevestigen.

- Als u niet binnen 10 seconden op **[ENTER]** drukt, wordt [OFF] ingesteld.

- Als uw televisie niet geschikt is voor progressieve scanweergave, zal er geen beeld verschijnen als u [On] instelt. Als u per vergissing de Progressieve scanweergave "Aan" (On) heeft gezet, dient u de **[■]** toets ongeveer 3 seconden lang ingedrukt te houden. Zet de Progressieve Scanweergave vervolgens uit (Off).

AUDIO



DRC (Dynamic Range Control) (DVD) – Voor een duidelijke weergave bij een laag volume (alleen bij Dolby Digital). Schakel deze mogelijkheid in (On) om gebruik te kunnen maken van dit effect.

Vocal (DVD) – Kies [On] om karaokekanalen weer te geven als normale stereo. Deze functie werkt alleen bij multikanalen karaoke DVD's.

LOCK (Vergrendeling)



Om gebruik te kunnen maken van de vergrendeling, moet u een wachtwoord van 4 cijfers instellen. Als u nog geen wachtwoord heeft ingesteld, zal u gevraagd worden dat te doen. Voer een wachtwoord van 4 cijfers in.

Voer het wachtwoord nog eens in ter bevestiging. Als u zich vergist bij het invoeren van de cijfers, kunt u met **[CLEAR]** cijfers wissen en dan corrigeren.

Als u uw wachtwoord vergeten bent, kunt het resetten. Druk op **[SETUP]** en voer de code "210499" in.

Het wachtwoord is nu gewist.

Rating (DVD) – Stel het gewenste classificatieniveau van de filmkeuring in. Hoe lager het niveau, hoe strenger de classificatie. Selecteer [UNLOCK] om de classificatie uit te schakelen.

Password – Hiermee kunt u het wachtwoord instellen voor de vergrendeling (LOCK).

[New]: Voer een nieuw wachtwoord van 4 cijfers met de cijfertoetsen en druk vervolgens op **[SELECT/ENTER]**. Voer het wachtwoord nog eens in om het te bevestigen.

[Change]: Voer het nieuwe wachtwoord twee keer in nadat u het huidige wachtwoord heeft ingevoerd.

Area code (DVD) – Stel de code in die hoort bij het gebied waar u zich bevindt voor het instellen van het juiste classificatieniveau. Hierdoor wordt bepaald welke normen van welk land gebruikt zullen worden voor de classificatie van DVDs ten behoeve van de kinderslotfunctie of ouderlijk toezicht. Zie verder de gebiedscodes op bladzijde 22.

OTHERS (Overig)



PBC (Playback Control) (VOD) – Deze mogelijkheid biedt speciale bedieningsfuncties voor bepaalde Video CD's. Kies [On] om gebruik te kunnen maken van deze functie.

DivX (R) Registration (DivX) – We geven u een DivX® VOD (Video On Demand) registratiecode zodat u video's kunt huren en kopen via de DivX® VOD dienst.

Bezoek voor meer informatie: www.divx.com/vod.

Druk op **[SELECT/ENTER]** wanneer [Select] oplicht om de registratiecode van dit toestel af te lezen.

Bit Rate – Selecteer een bitsnelheid van 96 kbps of 128 kbps (USB opname-bitsnelheid)

Tonen van discinformatie

Bediening	AFSTANDSBEDIENING
1 Druk op:	ON SCREEN
2 Selecteer een item:	△ ▽
3 Wijzig de instellingen voor het display:	< ▢ >
4 Terugkeren en afsluiten:	ON SCREEN

Tonen van discinformatie - wat u nog meer kunt doen

U kunt een item selecteren met [△▽] en de instelling wijzigen of selecteren met [< ▢ >].

	1. Huidige titel- (of fragment-) nummer/ Totaal aantal titels (of fragmenten)
	2. Huidige hoofdstuknummer/Totaal aantal hoofdstukken
	3. Verstreken weergavetijd
	4. Geselecteerde audiotaal of audiokanaal
	5. Geselecteerde ondertitling
	6. Geselecteerde camerastandpunt/Totaal aantal camerastandpunten
	7. Geselecteerde toonregeling

Structuur van VCD menu's (P.B.C. functie) **VCD**

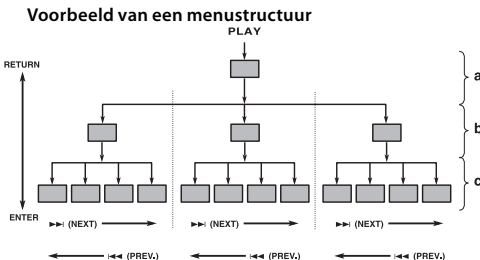

- a: Eerste niveau (menu)
- b: Tweede niveau (submenu)
- c: Derde niveau (scènes)

Dieper in de structuur doordringen

Wanneer een item op het menuscherm wordt geselecteerd met [ENTER] of de cijfertoetsen, gaat u naar het volgende menuniveau. Wanneer u op het niveau van de "scènes" komt, zal het geselecteerde stuk worden afgespeeld.

- Wanneer er op een bepaald niveau verschillende menu's (scènes) kunnen worden geselecteerd, kunt u met [▶▶] (Volgende) en [◀◀] (Vorige) naar een ander scherm overschakelen.

Terugkeren

Met elke druk op [RETURN], keert u terug naar het vorige, hogere menu.

Instellen van de klok

Bediening	Hoofdeenheid	AFSTANDSBEDIENING
1 Houd tenminste 2 seconden ingedrukt:	clock	-
2 Kies: AM 12:00 (voor een 12-uursklok met am en pm aanduiding), of 0:00 (voor een 24-uursklok)	◀◀ of ▶▶	-
3 Maak uw keuze definitief:	set	-
4 Stel de uren in:	◀◀ of ▶▶	-
5 Druk op:	set	-
6 Stel de minuten in:	◀◀ of ▶▶	-
7 Druk op:	set	-

Opmerkingen:

- Bij een druk op [clock] terwijl het systeem op Standby (OFF) staat, wordt de tijd 5 seconden lang aangegeven.

De timer instellen

Houd [timer] 2 seconden ingedrukt. Elke functie, DVD/CD, USB, TAPE, TUNER zal 2 seconden knipperen. Druk op [set] wanneer de functie waarmee u gewekt wilt worden verschijnt.

Als u TUNER (radio) kiest, zullen "PLAY" (weergave) en "REC" (opname) om en om knipperen op het display. Kies de gewenste instelling met [set], selecteer vervolgens de gewenste zender met [◀◀] of [▶▶] en druk tenslotte op [set]. Dit hoeft u niet te doen wanneer u DVD/CD, USB of TAPE kiest.

U gaat nu door naar het "ON TIME" (Begintijd) scherm. Op dit scherm stelt u de tijd in waarop u wilt dat het alarm afgaat. Gebruik [◀◀] of [▶▶] om de uren en minuten in te stellen en druk op [set] om uw instelling op te slaan. U gaat nu door naar het "OFF TIME" (Eindtijd) scherm.

Op dit scherm stelt u de tijd in waarop u wilt dat het alarm stopt. Gebruik [◀◀] of [▶▶] om de uren en minuten in te stellen en druk op [set] om uw instelling op te slaan.

Vervolgens kunt u het volume (VOL) instellen waarmee u gewekt wilt worden.

Gebruik [◀◀] of [▶▶] om het volume in te stellen en druk op [set] om uw instelling op te slaan. Zet het systeem uit.

Het klokpictogram "⌚" geeft aan dat de wekker (het alarm) is ingesteld. Als u een andere tijd wilt instellen voor de wekker (het alarm), moet u het systeem eerst aan zetten en dan dezelfde stappen volgen als bij de oorspronkelijke instelling. U kunt de wekker (het alarm) ook aan en uit zetten door op [timer] te drukken.

Opmerkingen:

- Timerweergave van DVD en VCD is niet mogelijk.

In slaap vallen terwijl u naar uw toestel luistert

U kunt het toestel automatisch na een bepaalde tijd laten uitschakelen.

Bediening

Met elke druk op **[SLEEP]** zal de instelling als volgt veranderen. (DIMMER ON) → SLEEP 180 → 150 → 120 → 90 → 80 → 70 → 60 → 50 → 40 → 30 → 20 → 10 → (DIMMER OFF)

DIMMER

Druk één keer op **[SLEEP]**. De LED lampjes op het voorpaneel worden uitgeschakeld en het display wordt half zo licht. Druk net zo vaak op **[SLEEP]** tot de dimmer uit staat om deze functie te annuleren.

Instellen van de toonregeling

EX.BASS

Druk op **[EX.BASS]** om de hoge en lage tonen en het surroundeffect te versterken. De "EX.BASS ON" of "NORMAL" indicator zal oplichten.

: "EX.BASS ON" ↔ "NORMAL"

[WMA] **[MP3]** : "EX.BASS ON" → "MP3 -- OPT ON" → "NORMAL"

* Deze functie optimaliseert de weergave voor MP3/WMA bestanden.

EQ (EQUALIZER Effect)

U kunt kiezen uit 7 voorgeprogrammeerde equalizerinstellingen.

Met elke druk op **[EQ]** zal de op het display aangegeven instelling als volgt veranderen. (AUTO EQ werkt alleen met MP3/WMA bestanden met corresponderende Tag-gegevens.) "NORMAL" → "(AUTO EQ)" → "POP" → "CLASSIC" → "ROCK" → "JAZZ".

V.F.S. (Virtual Front Sound)

Druk op **[V.F.S.]** om de Virtual Front Sound stand te selecteren. - Wanneer u op **[Rec]** (Opname) drukt tijdens V.F.S. weergave, zal de ingestelde stand worden teruggezet op BYPASS (de functie wordt niet gebruikt).

• 2.1-kanaals bronmateriaal: 3D STEREO

Weergavetechnologie voor driedimensionale weergave van stereo bronnen, geoptimaliseerd voor stereoluidsprekers. De luisteraar kan zo profiteren van verbazingwekkende virtuele surroundeffecten.

"BYPASS" → "VIRTUAL" → "ON STAGE"

• 5.1-kanaals bronmateriaal: Virtual surround

Een terugmengtechniek waarop octrooi is aangevraagd die 5.1 kanaals signalen omzet naar 2 kanalen met richtingsgevoelige audio.

"BYPASS" → "NATURAL"

Opmerkingen:

- De toonregeling kan niet worden gebruikt tijdens een opname.
- De V.F.S. stand kan niet worden gewijzigd terwijl het toestel gestopt is.
- EQ en V.F.S. worden uitgeschakeld wanneer er met een hoofdtelefoon geluisterd wordt.

Afspelen van een disc

Bediening	Hoofdeenheden	AFSTANDS-BEDIENING
1 Open de disclade:	▲	-
2 Doe er een disc in:	-	-
3 Sluit de disclade:	▲	-
4 Beginnen van de weergave:	▶	▶
5 Stoppen van de weergave: De gestopte weergave kan vanaf dit punt hervat worden.	■	■

Afspelen van een disc - wat u nog meer kunt doen

Afspelen van een DVD of Video Cd met een eigen menu **[DVD]** **[VCD]**

De meeste DVDs en Video CDs hebben nu een eigen menu dat zal verschijnen voor de video begint te spelen. U kunt uw weg vinden door deze menu's met **[Δ ▽ ◀ ▶]** of de cijfertoetsen gebruiken om een mogelijkheid te selecteren. Druk op **[SELECT/ENTER]** om uw keuze te bevestigen.

Naar het volgende/vorige hoofdstuk/fragment springen **[ALL]**

Druk op **[▶▶]** om naar het volgende hoofdstuk/fragment te springen.

Druk op **[◀◀]** om terug te gaan naar het begin van het huidige hoofdstuk/fragment.

Druk twee keer achter elkaar kort op **[◀◀]** om terug te springen naar het begin van het vorige hoofdstuk/fragment.

Weergave pauzeren **[ALL]**

Druk op **[STEP (II)]** om de weergave te pauzeren. Druk op **[▶ (PLAY)]** om de weergave te hervatten.

Beeld-voor-beeld weergave **[DVD]** **[DivX]** **[VCD]**

Druk herhaaldelijk op **[STEP (III)]** voor beeld-voor-beeld weergave.

Herhalen **[ALL]**

Druk verschillende keren op **[REPEAT]** om de gewenste herhaalfunctie te selecteren. De huidige titel, of het huidige hoofdstuk of fragment zal worden herhaald. Druk net zo vaak op **[REPEAT]** tot u "Off" (Uit) heeft geselecteerd om weer terug te keren naar normale weergave. Bij een Video CD met PBC moet u de PBC functie uit zetten om deze mogelijkheid te kunnen gebruiken.

[DivX] **[VCD]** : Track (Fragment) → All (Alle) → Off (Uit)

[CD] **[WMA]** **[MP3]** : TRACK (Fragment) → ALL (Alle)

→ [OFF, Uit; geen aanduiding]

[DVD] : Chapter (Hoofdstuk) → Title (Titel) → Off (Uit)

vervolg op de volgende bladzijde

Selecteren van de taal voor de ondertiteling

DVD DivX

Druk tijdens weergave herhaaldelijk op **[SUBTITLE]** om de gewenste taal voor de ondertiteling te selecteren.

Selecteren van de audiotaal **DVD DivX**

Druk tijdens weergave herhaaldelijk op **[AUDIO]** om de gewenste taal voor de geluidswaergave te selecteren.

Selecteren van het audiokanaal **VCD**

Druk bij weergave van een VCD op **[AUDIO]**. Met elke druk op deze toets zal de instelling veranderen.

LEFT (Links) → RIGHT (Rechts) → STEREO

Selecteren van een camerastandpunt **DVD**

Druk op **[ANGLE]** terwijl de indicator voor het camerastandpunt knippert. Kies het gewenste camerastandpunt met **[ANGLE]**.

Snel vooruit of snel terug

DVD DivX VCD CD WMA MP3

Druk tijdens weergave op [**◀◀**] of [**▶▶**] om snel vooruit of terug te spelen.

U kunt de weergavesnelheid veranderen door herhaaldelijk op [**◀◀**] of [**▶▶**] te drukken. Druk op [**▶**] (**PLAY**) om de weergave met normale snelheid te hervatten.

Kijk en luister 1,5 keer zo snel

DVD VCD CD WMA MP3

Druk op [**▶**] (**PLAY**) terwijl er al een disc speelt om 1,5 keer sneller dan de normale weergavesnelheid naar een DVD te kijken en luisteren. De melding "▶ x1.5" zal op het scherm verschijnen.

Druk nog eens op [**▶**] (**PLAY**) om de weergave met normale snelheid te hervatten.

Vertraagde weergave **DVD VCD**

Druk terwijl de weergave gepauzeerd is op [**◀◀**] of [**▶▶**] om de weergave vooruit of terug te vertragen.

U kunt de weergavesnelheid veranderen door herhaaldelijk op [**◀◀**] of [**▶▶**] te drukken. Druk op [**▶**] (**PLAY**) om de weergave met normale snelheid te hervatten.

Bij VCDs is alleen vertraagde weergave vooruit mogelijk.

Openen van het titelmenu **DVD**

Druk op **[TOP MENU]** om het titelmenu van de disc, indien beschikbaar, te openen.

Openen van het DVD menu **DVD**

Druk op **[MENU]** om het discmenu, indien beschikbaar, te openen.

De weergave laten beginnen vanaf een bepaald tijdstip **DVD DivX VCD**

U kunt een bepaalde tijd invoeren als beginpunt voor de weergave. Druk op **[ON SCREEN]** en selecteer het klokpictogram "⊙". Voer de gewenste tijd in en druk dan op **[SELECT/ENTER]**. Om bijvoorbeeld de scène op te zoeken op 1 uur, 10 minuten en 20 seconden vanaf het begin van de film, drukt u op "11020", waarna u op **[SELECT/ENTER]** drukt. Als u

zich vergist bij het invoeren van de cijfers, kunt u ze wissen met **[CLEAR]** en dan corrigeren.

Bij een Video CD met PBC moet u de PBC functie uit zetten om deze mogelijkheid te kunnen gebruiken.

Geheugen voor de laatst weergegeven scène

DVD

Dit toestel onthoudt de laatst weergegeven scène voor de laatst weergegeven disc. De laatst weergegeven scène blijft bewaard in het geheugen, ook als u de disc uit het toestel haalt of het toestel uit zet. Als u vervolgens de disc waarvan de laatst weergegeven scène onthouden wordt weer in het toestel doet, zal de weergave wordt hervat vanaf die scène.

Schermbeweiiging

De schermbeweiiging wordt ingeschakeld wanneer u het toestel ongeveer 5 minuten lang gestopt laat staan.

Open het menusysteem (Disc met gemende inhoud of USB geheugenapparaat – DivX, MP3/WMA en JPEG)

Bij weergave van een disc of USB geheugenapparaat met een mengsel van DivX, MP3/WMA en JPEG bestanden, kunt u kiezen welk menu of welke bestanden u wilt afspelen door op **[TOP MENU]** te drukken.

Druk op [**◀▷**] om het soort bestand (muziek, foto, video) te selecteren en druk vervolgens op **[SELECT/ENTER]**. Druk vervolgens op [**△▽**] om het gewenste fragment of bestand te selecteren en druk vervolgens op [**▶**] (**PLAY**) of **[SELECT/ENTER]** om de weergave te laten beginnen.

MP3 menu



JPEG menu

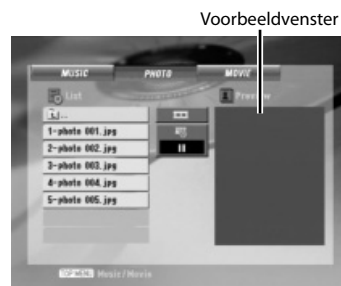

Weergeven van een DivX videobestand

Bediening	Hoofdeenheden	AFSTANDS-BEDIENING
1 Open de disclade:	▲	–
2 Doe er een disc in:	–	–
3 Sluit de disclade:	▲	–
4 Selecteer een videobestand van het menu:	◀▶▶▶	△▽
5 Beginnen van de weergave:	▶	▶
6 Stoppen van de weergave: De gestopte weergave kan vanaf dit punt hervat worden.	■	■

Weergeven van een DivX videobestand - wat u nog meer kunt doen

Veranderen van de tekenset voor een correcte weergave van DivX® ondertiteling

Als de ondertiteling niet correct wordt weergegeven, dient u de [SUBTITLE] toets ongeveer 3 seconden ingedrukt te houden zodat het taalcodemenu verschijnt, waarna u herhaaldelijk op [SUBTITLE] moet drukken om de taalcode te veranderen totdat de ondertiteling correct wordt weergegeven.

De compatibiliteit met DivX discs van dit toestel kent de volgende beperkingen:

- De resolutie van het DivX bestand moet 800 x 600 (b x h) pixels of lager zijn.
- De bestandsnaam voor DivX ondertiteling mag 45 tekens lang zijn.
- Als er tekens zijn in het DivX bestand die niet weergegeven kunnen worden, kunnen deze op het display worden weergegeven als “_”.
- Als het bestand meer dan 30 beeldjes per seconde bevat, is het mogelijk dat dit toestel niet naar behoren functioneert.
- Als de video en de audio in het afgespeelde bestand niet is opgenomen in de juiste structuur, zal er of alleen video of alleen audio worden weergegeven.

Gesikte DivX bestanden : “.avi”, “.mpg”, “.mpeg”, “.divx”

Gesikte ondertitelsbestanden : “.srt”, “.txt”, “.smi”, “.ssa”, “.sub”

Gesikte audiobestanden : “Dolby Digital”, “PCM”, “MP3”, “WMA”.

- Bemonsteringsfrequentie: mogelijke frequenties: 32, 44, 1, 48 kHz (MP3); 24, 32, 44, 1, 48 kHz (WMA)
- Bitsnelheid: tussen 32 - 320 kbps (MP3), 48 - 192 kbps (WMA)

Luisteren naar een audio-CD, of MP3 of WMA bestanden

Bediening	Hoofdeenheden	AFSTANDS-BEDIENING
1 Open de disclade:	▲	–
2 Doe er een disc in:	–	–
3 Sluit de disclade:	▲	–
4 Selecteer een fragment (bestand) van het menu:	◀▶▶▶	△▽
5 Beginnen van de weergave:	▶	▶
6 Stoppen van de weergave: De gestopte weergave kan vanaf dit punt hervat worden.	■	■

Luisteren naar een audio-CD, of MP3 of WMA bestanden - wat u nog meer kunt doen

Audio-CD menu



Uw eigen programma samenstellen

U kunt de inhoud van een disc laten weergeven in de door u gewenste volgorde. Het programma wordt gewist wanneer de disc uit het toestel wordt gehaald.

Selecteer het gewenste fragment, druk op [P.MODE] of selecteer “▶▶▶▶” en druk vervolgens op [SELECT/ENTER] om dit fragment toe te voegen aan de programmalijs. Om alle fragmenten op de disc toe te voegen aan de lijst, selecteert u “▶▶▶▶” waarna u op [SELECT/ENTER] drukt. Selecteer een fragment van de programmalijs en druk vervolgens op [SELECT/ENTER] om de geprogrammeerde weergave te laten beginnen. Om een fragment van de programmalijs te wissen, selecteert u het fragment in kwestie en drukt u op [CLEAR], of u selecteert het “▶▶▶▶” pictogram en drukt dan op [SELECT/ENTER]. Om alle fragmenten van de lijst te wissen, selecteert u “▶▶▶▶” waarna u op [SELECT/ENTER] drukt.

Bediening

Weergeven van information over het bestand (ID3 TAG) **WMA** **MP3**

Bij weergave van een bestand met extra informatie, kunt u deze informatie op het display laten verschijnen door herhaaldelijk op **[ON SCREEN]** te drukken.

De compatibiliteit met MP3 / WMA discs van dit toestel kent de volgende beperkingen:

- Bemonsteringsfrequentie: mogelijke frequenties: 32, 44,1, 48 kHz (MP3); 24, 32, 44,1, 48 kHz (WMA)
- Bitsnelheid: tussen 32 - 320 kbps (MP3), 48 - 192 kbps (WMA)
- Dit toestel kan geen MP3/WMA bestanden lezen met een andere bestandsextensie dan ".mp3" / ".wma"
- De formattering van een CD-R moet ISO 9660 zijn.
- Als u MP3/WMA bestanden opneemt met software die geen bestandssysteem kan aanmaken (bijvoorbeeld Direct-CD), zullen de MP3/WMA bestanden niet kunnen worden afgespeeld. We raden u aan Easy-CD Creator te gebruiken, waarmee een ISO9660 bestandssysteem gemaakt kan worden.
- Bestandsnamen mogen maximaal bestaan uit 8 tekens en moeten voorzien zijn van de juiste .mp3 of .wma extensie.
- Bestandsnamen mogen geen speciale tekens, zoals / ? * : " < > | enz. bevatten.
- Het totale aantal bestanden op de disc moet minder dan 999 zijn.
- Dit toestel heeft discs en opnamen nodig die aan bepaalde technische normen voldoen om de inhoud daarvan optimaal weer te kunnen geven. Voorbespeelde DVDs voldoen automatisch aan deze eisen. Er zijn verschillende soorten discformatteringen voor opname (inclusief CD-R met MP3 of WMA bestanden) waaraan bepaalde eisen worden gesteld (zie boven) om af te kunnen spelen.

Weergave vanaf een bepaald fragment **CD**

WMA **MP3**

Gebruik de cijfertoetsen. Om fragmentnummer 23 te selecteren: 2, 3.

Bekijken van beeldbestanden **JPEG**

Bediening	Hoofdeenheden	AFSTANDS-BEDIENING
1 Open de disclade:	▲	-
2 Doe er een disc in:	-	-
3 Sluit de disclade:	▲	-
4 Selecteer een beeldbestand van het menu:	◀◀ ▶▶	△ ▽
5 Beginnen van de weergave:	▶	▶
6 Stoppen van de weergave:	■	■

Bekijken van beeldbestanden - wat u nog meer kunt doen

16 | M-909DV

Beeldbestanden bekijken in een diavoorstelling

Gebruik **[△ ▽ ◀ ▶]** om het () pictogram te selecteren en druk vervolgens op **[SELECT/ENTER]** om de diavoorstelling te laten beginnen.

U kunt de snelheid van de diavoorstelling veranderen met **[◀ ▶]** wanneer het () pictogram geselecteerd staat.

Naar het volgende/vorige beeldbestand springen

Druk op **[◀▶]** of **[▶▶]** om het vorige/volgende beeldbestand te bekijken.

Een beeldbestand roteren

Gebruik **[△ ▽ ◀ ▶]** om het beeldbestand te roteren bij beeldvullende weergave.

Pauzeren van de diavoorstelling

Druk op **[STEP (II)]** om de diavoorstelling te pauzeren. Druk op **[▶ (PLAY)]** om de diavoorstelling te hervatten.

De compatibiliteit met JPEG discs van dit toestel kent de volgende beperkingen:

- Afhankelijk van de afmetingen en het aantal JPEG bestanden, kan het een tijdje duren voor dit toestel de inhoud van de disc heeft ingelezen. Als u na een paar minuten geen aanduidingen op het in-beeld display ziet verschijnen, is het mogelijk dat bepaalde bestanden te groot zijn — verlaag de resolutie van de JPEG bestanden tot minder dan 2 Megapixels, 2760 x 2048 pixels, en brandt een nieuwe disc.
- Het totale aantal mappen en bestanden op de disc moet minder zijn dan 999.
- Het is mogelijk dat sommige discs niet werken vanwege een afwijkend opnameformaat of vanwege de toestand van de disc.
- Zorg ervoor dat alle geselecteerde bestanden voorzien zijn van de ".jpg" extensie wanneer u de CD samenstelt.
- Als er bestanden zijn met een ".jpe" of ".jpeg" extensie, moet u die veranderen in bestanden met een ".jpg" extensie.
- Bestandsnamen zonder ".jpg" extensie zullen niet worden afgelezen door dit toestel. Ook niet als dezelfde bestanden wel als JPEG bestanden worden aangemerkt in de Windows Verkenner.
- De bestandsnaam kan worden verwijderd door op **[ON SCREEN]** te drukken.

Naar de radio luisteren

Bediening	Hoofdeenheid	AFSTANDS-BEDIENING
1 Kies tussen FM/AM:	INPUT SELECTOR	FM/AM
2 Stem af op een radiozender:	◀◀ ▶▶	◀◀ ▶▶
3 Kiezen van een eerder opgeslagen radiozender:	-	<▷

Naar de radio luisteren - wat u nog meer kunt doen

Automatisch afstemmen op radiozenders

Houd [◀◀ / ▶▶] op het voorpaneel (of [TUNING - / TUNING +]) op de afstandsbediening) tenminste 0,5 seconde ingedrukt. De radio gaat automatisch zoeken in de aangegeven richting en zal stoppen wanneer er een radiozender gevonden wordt.

Wissen van alle opgeslagen zenders

Houd [P.MODE] 2 seconden ingedrukt. De melding "ERASE ALL" (Alles wissen) zal verschijnen. Druk op [P.MODE] om alle opgeslagen zenders te wissen.

Opslaan van een radiozender

Stem af op de zender die u wilt opslaan met [◀◀ / ▶▶] op het voorpaneel of [TUNING - / TUNING +] op de afstandsbediening. Druk op [P.MODE] zodat het voorkeuzenummer gaat knipperen. Druk op [◀▷] om het door u gekozen vooraf ingestelde nummer op uw afstandsbediening te selecteren. Druk op [P.MODE] om de zender onder dit nummer op te slaan. Er kunnen maximaal 50 radiozenders worden opgeslagen.

Verbeteren van een zwakke FM ontvangst

Druk op [■ (STOP)] op de afstandsbediening. Hierdoor schakelt de radio van stereo over naar mono, waardoor vaak de ontvangst zal verbeteren.

Informatie van bepaalde radiozenders bekijken

De FM-ontvanger is voorzien van een RDS (Radio Data Systeem) functie. Bij ontvangst van een zender die daarvoor geschikt is, zullen de letters RDS op het display verschijnen, samen met bepaalde informatie van de zender. Druk herhaaldelijk op [RDS] op de afstandsbediening om deze informatie te bekijken.

PTY - Programmatype, zoals Nieuws, Sport, Jazz.

RT - Radiotekst, waarbij meestal de naam van de radiozender in kwestie.

CT - De klok en tijdfunctie, geeft de tijd voor de locatie van de radiozender.

PS - Programma Servicenaam, de naam van het kanaal.

U kunt naar een radiozender met een bepaald programmatype zoeken door op [RDS] te drukken.

Het display zal het laatst gebruikte programmatype (PTY) laten zien. Druk net zo vaak op [PTY] tot u het gewenste programmatype geselecteerd heeft. Druk op [◀◀ ▶▶]. De radio gaat nu automatisch op zoek. Wanneer er een geschikte zender is gevonden, zal het zoeken stoppen.

Naar cassettes luisteren

Bediening	Hoofdeenheid	AFSTANDS-BEDIENING
1 Open het cassettecompartiment:	push open	-
2 Doe de cassette erin:	-	-
3 Sluit het cassettecompartiment:	-	-
4 Kies de TAPE stand:	INPUT SELECTOR	TAPE
5 Begin de weergave van de cassette:	▶ of ▶ nog eens	▶ of ▶ nog eens
6 Om de cassette te stoppen:	■	■

Naar cassettes luisteren - wat u nog meer kunt doen

Versnelde weergave vooruit of terug

Nadat u op [◀◀] of [▶▶] ([◀◀] of [▶▶] op de afstandsbediening) heeft gedrukt tijdens weergave, of wanneer het toestel gestopt is, drukt u nog eens op [▶] op het gewenste punt.

Auto Stop:

Het toestel stopt automatisch wanneer het eind van de spelende kant van de cassette bereikt is.

Auto Reverse:

U kunt kiezen welke kant van de cassette u wilt laten afspelen door op de [↔] toets te drukken.

Druk op [INPUT SELECTOR] en selecteer de cassetterecorder (Tape) als signaalbron. U kunt slechts één kant van de cassette laten weergeven ◀, of beide kanten ▶, of beide kanten zes keer (↔), door herhaaldelijk op deze toets te drukken.

Opnemen op cassette

Bediening	Hoofdeenheden	AFSTANDS-BEDIENING
1 Open het cassettecompartiment:	push open	–
2 Doe een blanco cassette in het toestel:	–	–
3 Sluit het cassettecompartiment:	–	–
4 Selecteer de signaalbron (TUNER, DVD/CD, USB, PORTABLE) waarvan u op wilt nemen:	INPUT SELECTOR	Bronknoppen
5 Druk op: In de DVD/CD stand zal "USB REC" of "TAPE REC" op het display verschijnen.	USB/TAPE rec	●/II
6 Stel "TAPE REC" in (DVD/CD stand): Selecteer "TAPE REC" bij opname van een audio-CD. Druk op (behalve in de DVD/CD stand):	USB/TAPE rec	●/II
7 Druk op: Deze handeling is alleen nodig in de DVD/CD stand.	▶	▶
8 Stoppen van de opname:	■	■

CD synchroonopname

Bediening	Hoofdeenheden	AFSTANDS-BEDIENING
1 Open het cassettecompartiment:	push open	–
2 Doe een blanco cassette in het toestel:	–	–
3 Sluit het cassettecompartiment:	–	–
4 Selecteer de DVD/CD stand:	INPUT SELECTOR	DVD/CD
5 Begin de opname wanneer het toestel gestopt is: De gesynchroniseerde opname wordt na ongeveer 7 seconden automatisch gestart.	CD sync	–
6 Stoppen van de opname:	■	■

Luisteren naar muziek van uw draagbare speler

De muziek van een draagbare speler kan worden weergegeven via dit toestel.

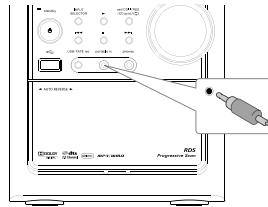

Bediening	Hoofdeenheden	AFSTANDS-BEDIENING
1 Sluit de draagbare speler aan op de portable in aansluiting van dit toestel.	–	–
2 Zet het toestel aan:	⏻	⏻
3 Kies de PORTABLE stand:	INPUT SELECTOR	PORTABLE
4 Zet de draagbare speler aan en laat de weergave beginnen:	–	–

Aansluiten van een draagbare USB speler

Het grote voordeel van het aansluiten van een USB-speler via de USB poort, is dat u het draagbare apparaat dan kunt bedienen vanaf dit toestel. Sluit de draagbare speler aan op het systeem via een USB kabel (niet meegeleverd).

Bediening	Hoofdeenheden	AFSTANDS-BEDIENING
1 Kies de USB stand:	INPUT SELECTOR	USB
2 Op het display verschijnt "SEARCHING", gevolgd door het aantal gevonden bestanden:	–	–
3 Open het menusysteem:(bladzijde 14)	–	TOP MENU
4 Laat het geselecteerde bestand weergeven:	▶	SELECT/ENTER
5 Schakel over naar een andere stand voor u de USB-speler loskoppelt met:	INPUT SELECTOR	Bronknoppen
6 Verwijder de USB-speler:	–	–

Geslikte USB apparatuur

- Apparaten waarvoor extra programmatuur geïnstalleerd moet worden wanneer u ze aansluit op uw computer, worden niet ondersteund.
- MP3-speler: MP3-speler met zg. Flash geheugen. MP3-spelers waarvoor aparte drivers geïnstalleerd moeten worden, worden niet ondersteund.
- USB Flash geheugen: Apparatuur met ondersteuning voor USB2.0 of USB1.1.

Eisen USB apparatuur

- USB-toestellen die behoren tot de categorie voor USB-massaopslag.
- USB-toestellen met maximaal stroomverbruik van 500 mA of minder.
- Koppel het USB apparaat niet los terwijl het nog in gebruik is.
- Maak altijd reservekopieën om te voorkomen dat er gegevens verloren gaan.
- Als u een USB verlengsnoer of een USB hub (verdeelstekker) gebruikt, is het mogelijk dat het USB apparaat niet herkend kan worden.
- Apparatuur met een NTFS bestandssysteem wordt niet ondersteund. (Alleen FAT (16/32) bestandssystemen worden ondersteund.)
- De USB functie van dit toestel biedt geen ondersteuning aan alle USB apparatuur.
- Digitale cameras en mobiele telefoons worden niet ondersteund.
- Dit toestel biedt geen ondersteuning voor apparatuur met een totaal aantal van 1000 of meer bestanden.
- Als het USB apparaat uit twee of meer verschillende stations bestaat, zal er een map op het scherm verschijnen. Als u naar het vorige menu wilt gaan nadat u een map geselecteerd heeft, moet u op **[RETURN]** drukken.

Directe opname op USB

Opnemen van AUDIO CD op USB

Deze functie stelt u in staat om muziek van een audio-CD op te nemen op aangesloten USB geheugenapparatuur.

Bediening	Hoofdeenheden	AFSTANDS-BEDIENING
1 Selecteer de DVD/CD stand:	INPUT SELECTOR	DVD/CD
2 Selecteer het fragment (bestand):		
3 Druk op : De melding "USB REC" of "TAPE REC" zal op het display verschijnen.	USB/TAPE rec	●/II
4 Selecteer "USB REC":	USB/TAPE rec	●/II
5 Stoppen van de opname:		

Directe opname op USB - wat u nog meer kunt doen

Opnemen van AUDIO CD op USB

Slechts één fragment opnemen: Als de USB opnamefunctie wordt ingeschakeld terwijl de CD wordt weergegeven, wordt slechts het spelende fragment op het USB apparaat opgenomen.

Alle fragmenten opnemen: Als er op USB REC gedrukt wordt terwijl de CD gestopt is, zullen alle fragmenten worden opgenomen.

opnemen via een programmalijs: Programmeer de gewenste fragmenten met **[P.MODE]** voor u ze laat opnemen op het USB apparaat.

Opmerkingen:

- Wanneer u de directe opname op USB begint, kunt u het opnamepercentage tijdens de USB opname controleren op het display.
- Tijdens de opname wordt geen geluid weergegeven en kan het volume niet worden geregeld.
- Wanneer u tijdens de weergave stopt met opnemen, zal het bestand dat op dat moment wordt opgenomen nog worden opgeslagen.
- Als u het USB apparaat loskoppelt tijdens een opname zonder de STOP toets te gebruiken, zal het bestand niet op een PC gewist kunnen worden.
- Geslikte USB REC. Bitsnelheid: 96/128 kbps (Zie ook "Instellingen wijzigen" bladzijde 10)
- Tijdens USB opname kan de pauzetoets niet gebruikt worden voor audio-CDs.
- Multi-kaartlezers kunnen niet worden gebruikt voor USB opname.
- De USB poort van dit toestel kan niet worden aangesloten op een PC. Het toestel kan niet als opslagapparaat worden gebruikt.
- Als er niet via USB kan worden opgenomen, zal "NO USB", "ERROR", "USB FULL", of "NO REC" op het display verschijnen.
- Bestanden worden opgeslagen in een map met de naam KWD met bestandsnamen volgens het patroon "track001.mp3".
- In de CD-G stand is directe USB opname niet mogelijk.
- Als u meer dan 999 bestanden wilt opnemen in de KWD map, zal de foutmelding "ERROR" op het display verschijnen.
- Nieuwe bestanden worden van een volgnummer voorzien. Als het totale aantal bestanden de 999 overschrijdt, dient u bepaalde bestanden te wissen of elders op te slaan, bijvoorbeeld op een PC.
- Externe harde schijven, kaartlezers en vergrendelde apparaten worden niet ondersteund.
- Stop de opname nooit binnen 2 seconden nadat deze begonnen is. Doet u dit toch, dan zal er geen normaal opnamebestand kunnen worden aangemaakt.

Opmerkingen

Over MP3 en WMA

- **Afspeelbare audiobestanden**
MP3 (.mp3), WMA (.wma)
- **Bestandsindelingen voor afspeelbare disks**
ISO 9660 Level 1/2, Joliet.

Zelfs als de audiobestanden aan de bovenstaande normen voldoen, kunnen zij mogelijk niet worden afgespeeld, afhankelijk van de media- en apparaattypen en de omstandigheden.

• Afspeelvolgorde van audiobestanden

In het onderstaande voorbeeld van een mappen-/bestandenstructuur worden de bestanden afgespeeld in de volgorde van ① tot ⑩.

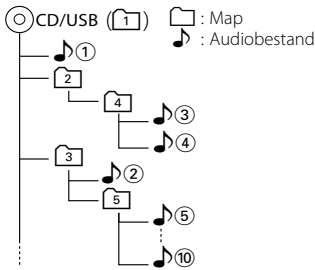

Info over DivX

DivX is een populaire mediatechnologie die is ontwikkeld door DivX, Inc. DivX-mediabestanden bestaan uit sterk gecomprimeerde video van uitstekende visuele kwaliteit met een relatief kleine bestandsgrootte. DivX-bestanden kunnen ook geavanceerde mediafuncties bevatten, zoals menu's, ondertitels en alternatieve audiotracks. Er zijn on line veel DivX-mediabestanden beschikbaar om te downloaden. U kunt de bestanden ook zelf maken op basis van uw eigen ontwikkeld videomateriaal met de eenvoudig te gebruiken hulpmiddelen van DivX.com.

Info over DivX Certified

DivX Certified-producten zijn officieel getest door de makers van DivX. U kunt er gegarandeerd alle versies van DivX-video mee afspelen, waaronder DivX 6. Certified-producten voldoen aan één van de verscheidene DivX-profielen. Door middel van DivX-profielen wordt het type video aangeduid dat het product ondersteunt, van compacte draagbare video tot video met hoge definitie.

Auteursrechten

Het is wettelijk verboden auteursrechtelijk beschermd materiaal zonder toestemming te kopiëren, uit te zenden via de ether, te vertonen, uit te zenden via de kabel, te vertonen in het openbaar of te verhuren. Dit product is uitgerust met de door Macrovision ontwikkelde kopieerbeveiliging. Sommige discs zullen zijn voorzien van signalen met een kopieerbeveiliging. Bij het opnemen van dergelijke signalen, zal het beeld vervormd worden door storing. Dit product maakt gebruik van auteursrechtbeschermende technologie die op zijn beurt wordt beschermd door bepaalde octrooien in de V.S. en andere intellectuele eigendomsrechten van Macrovision Corporation en andere rechthebbenden. Gebruik van deze auteursrechtbeschermende technologie vereist toestemming van Macrovision Corporation en is alleen bestemd voor de huiselijke kring en andere besloten omstandigheden behalve indien daartoe toestemming is verleend door Macrovision Corporation. "Reverse engineering" of disassemblage is verboden.

DE CONSUMENT DIENT ER REKENING MEE TE HOUDEN DAT NIET ALLE HIGH-DEFINITION TELEVISIES VOLLEDIG COMPATIBEL ZIJN MET DIT PRODUCT EN DAT ER STORINGEN OF NIET OORSPRONKELIJKE BEELDELEMENTEN (ARTIFACTS) IN HET BEELD KUNNEN VERSCHIJNEN. BIJ PROBLEMEN MET 525 OF 625 PROGRESSIEVE SCANWEERGAVE VERDIENT HET AANBEVELING OM OVER TE SCHAKELEN NAAR STANDAARD UITGANGSSIGNALEN. ALS U VRAGEN HEEFT OVER DE COMPATIBILITEIT VAN TELEVISIETOESTELLEN MET DE 525p EN 625p WEERGAVE VAN DIT TOESTEL, WENDT U ZICH DAN TOT ONZE KLANTENSERVICE.

Gefabriceerd onder licentie van Dolby Laboratories. Dolby en het symbool double-D zijn handelsmerken van Dolby Laboratories.

Manufactured under license under U.S. Patent #'s: 5,451,942; 5,956,674; 5,974,380; 5,978,762; 6,487,535 & other U.S. and worldwide patents issued & pending. DTS is a registered trademark and the DTS logos, Symbol and DTS 2.0 Channel are trademarks of DTS, Inc. © 1996-2007 DTS, Inc. All Rights Reserved.

DivX, DivX Certified, and associated logos are trademarks of DivX, Inc. and are used under license.

Omgaan met uw discs

Voorzorgen bij het omgaan met uw discs

Houd uw discs zo vast dat u de af te spelen kant ervan niet aanraakt.

Opmerkingen over CD-R/CD-RW's

Als de gebruikte CD-R of CD-RW een labelkant heeft waarop u zelf iets kunt afdrukken, kan het voorkomen dat de disc niet meer uit het systeem genomen kan worden omdat deze labelkant blijft plakken. Om storingen aan het systeem te voorkomen, mag u dergelijke discs niet gebruiken.

Waarschuwingen betreffende discs

De disc draait bij het afspelen heel snel rond. Gebruik daarom nooit een gebarsten of kromgetrokken disc of één waar stukjes af zijn. Doet u dat toch, dan kunnen er storingen optreden of kan de speler zelfs kapot gaan.

Gebruik ook geen discs die niet rond zijn, want deze kunnen leiden tot storingen.

Verzorging en opslag

Verzorging en opslag van het hoofdtoestel

■ Plaats het toestel niet in de volgende locaties

- Plaats die blootstaat aan direct zonlicht.
- Bijzonder vochtige of stoffige plaats.
- Plaats die blootstaat aan directe warmte van een verwarmingsapparaat.

■ Wees voorzichtig met condensatie

Wanneer er een groot temperatuurverschil is tussen het hoofdtoestel en de omringende lucht, kan er zich binnenin het toestel condens vormen, hetgeen kan leiden tot storingen aan het hoofdtoestel. Laat het hoofdtoestel een paar uur staan tot het binnenwerk is opgedroogd.

Let in het bijzonder op condensatie wanneer het hoofdtoestel wordt verplaatst tussen plaatsen met een groot temperatuurverschil of in een kamer met hoge vochtigheid.

■ Wanneer een hoofdtoestel vuil is geworden

Wanneer de voorkant of het doosje vuil is geworden, veegt u dit schoon met een zachte, droge doek. Gebruik geen verfverdunder, benzine, alcohol of revitaliser voor contacten aangezien deze chemische verkleuring of vervorming veroorzaken.

Goed zorgen voor en bewaren van uw discs

■ Voor u de disc opbergt

Wanneer u het hoofdtoestel langere tijd niet zult gebruiken, dient u de disc er uit te halen en deze netjes in zijn eigen doosje te doen.

■ Wanneer een disc vuil geworden is

- Wanneer er vingerafdrukken of andere vlekken en zo op een disc zitten, dient u deze er af te halen door de disc met een zachte, droge doek voorzichtig in het rond af te veegen.
- Gebruik geen platenreiniger, lakverdunder, benzine of alcohol.
- Gebruik geen aanvullende accessoires op uw discs (stabilisatoren, beschermfolies, beschermringen enz.) of een lensreiniger.

■ Overige waarschuwingen

- Schrijf niet op uw discs met een potlood of balpen.
- Gebruik geen discs met stickers of labels erop geplakt, zeker niet wanneer deze gedeeltelijk los zijn geraakt of wanneer er lijmresten te zien zijn rond de sticker of het label of op de plek waar deze gezeten hebben.
- Plak zelf in geen geval stukjes papier, stickers of labels op uw discs.

Taalcodes / Gebiedscodes

Taalcodes

Gebruik deze lijst om de door u gewenste taal in te voeren bij de volgende begininstellingen: Disc Audio (audiotaal), Disc Subtitle (taal voor de ondertiteling), Disc Menu (taal voor het discmenu).

Taal	Code	Taal	Code	Taal	Code	Taal	Code
Afarensisch	6565	Frans	7082	Litouws	7684	Sinhalees	8373
Afrikaans	6570	Fries	7089	Macedonisch	7775	Slowaaks	8375
Albaans	8381	Galicisch	7176	Malagassisch	7771	Sloveens	8376
Amharisch	6577	Georgisch	7565	Maleis	7783	Spaans	6983
Arabisch	6582	Duits	6869	Malayalam	7776	Soendanees	8385
Armeens	7289	Grieks	6976	Maori	7773	Swahili	8387
Assamees	6583	Groenlands	7576	Marathi	7782	Zweeds	8386
Aymara	6588	Guarani	7178	Moldavisch	7779	Tagalog	8476
Azerbeidzjaans	6590	Gujerati	7185	Mongools	7778	Tadzjieks	8471
Bashkiers	6665	Hausa	7265	Nauru	7865	Tamil	8465
Baskisch	6985	Hebreeuws	7387	Nepalees	7869	Teloegoeg	8469
Bengaals	6678	Hindi	7273	Noors	7879	Thais	8472
Bhoetanees	6890	Hongaars	7285	Oriya	7982	Tonganees	8479
Bihaars	6672	IJslands	7383	Punjabi	8065	Turks	8482
Bretons	6682	Indonesisch	7378	Afgaans	8083	Turkmeens	8475
Bulgaars	6671	Interlingua	7365	Perzisch	7065	Twi	8487
Birmaans, Birmees	7789	Iers	7165	Pools	8076	Oekraïens	8575
Wit-Russisch	6669	Italiaans	7384	Portugees	8084	Urdu	8582
Chinees	9072	Javaans	7487	Quechua	8185	Oezbeeks	8590
Kroatisch	7282	Kannada	7578	Rheto-Romaans	8277	Vietnamees	8673
Tsjechisch	6783	Kashmiri	7583	Roemeens	8279	Volapük	8679
Deens	6865	Kazachstaans	7575	Russisch	8285	Wels	6789
Nederlands	7876	Kirgizisch	7589	Samoans	8377	Wolof	8779
Nederlands	6978	Koreaans	7579	Sanskriet	8365	Xhosa	8872
Esperanto	6979	Koerdisch	7585	Schots-Keltisch	7168	Jiddisch	7473
Ests	6984	Laotiaans	7679	Servisch	8382	Yoruba	8979
Faroriaans	7079	Latijn	7665	Servo-Kroatisch	8372	Zoeloe	9085
Fidzjaans	7074	Lets	7686	Shona	8378		
Fins	7073	Lingala	7678	Sindhi	8368		

Gebiedscodes

Kies de juiste gebiedscode uit de lijst.

Gebied	Code	Gebied	Code	Gebied	Code	Gebied	Code
Afghanistan	AF	Ethiopië	ET	Malediven	MV	Senegal	SN
Argentinië	AR	Fidzjaans	FJ	Mexico	MX	Singapore	SG
Australië	AU	Finland	FI	Monaco	MC	Slowaakse Republiek	SK
Oostenrijk	AT	Frankrijk	FR	Mongolië	MN	Slovenië	SI
België	BE	Duitsland	DE	Marokko	MA	Zuid Afrika	ZA
Bhutan	BT	Groot Brittannië	GB	Nepal	NP	Zuid Korea	KR
Bolivia	BO	Griekenland	GR	Nederland	NL	Spanje	ES
Brazilië	BR	Groenland	GL	Nederlandse Antillen	AN	Sri Lanka	LK
Cambodja	KH	Hong Kong	HK	Nieuw Zeeland	NZ	Zweden	SE
Canada	CA	Hongarije	HU	Nigeria	NG	Zwitserland	CH
Chili	CL	India	IN	Noorwegen	NO	Taiwan	TW
China	CN	Indonesië	ID	Oman	OM	Thailand	TH
Colombia	CO	Israël	IL	Pakistan	PK	Turkije	TR
Congo	CG	Italië	IT	Panama	PA	Oeganda	UG
Costa Rica	CR	Jamaica	JM	Paraguay	PY	Oekraïne	UA
Kroatische Republiek	HR	Japan	JP	Filippijnen	PH	Verenigde Staten	US
Tsjechische Republiek	CZ	Kenia	KE	Polen	PL	Uruguay	UY
Denemarken	DK	Koeweit	KW	Portugal	PT	Oezbekistan	UZ
Ecuador	EC	Libië	LY	Roemenië	RO	Vietnam	VN
Egypte	EG	Luxemburg	LU	Russische Federatie	RU	Zimbabwe	ZW
El Salvador	SV	Maleisië	MY	Saedi Arabië	SA		

Bij problemen

Terugstellen van de microcomputer

Houd, terwijl het toestel aan staat, zowel de [■ (STOP)] toets op het hoofdtoestel als de "0" toets op de afstandsbediening tegelijkertijd tenminste 3 seconden ingedrukt.

Raadpleeg de volgende gids voor het oplossen van problemen.

Algemeen

Geen geluid.

- ➔ Sluit het netsnoer zorgvuldig aan.
- ➔ Zet het VOLUME op een goed geluidsniveau.
- ➔ Controleer of de juiste bron is ingesteld.
- ➔ Neem de hoofdtelefoonplug uit de hoofdtelefoonaansluiting.

Het linker en rechter geluidskanaal zijn omgewisseld.

- ➔ Controleer de aansluiting en plaatsing van de luidsprekers.

Het systeem toont automatisch eigenschappen.

- ➔ Schakel de demonstratie uit.

Het systeem werkt niet, op welke knop u ook drukt.

- ➔ Haal de stekker van het netsnoer uit het stopcontact en plaats de stekker vervolgens weer terug.

CD/DVD/VCD-speler

De tekst "NO DISC" wordt weergegeven.

- ➔ Plaats een CD op de juiste wijze (met het label naar boven).
- ➔ Maak de CD schoon.
- ➔ Gebruik een nieuwe of leesbare schijf.
- ➔ Wacht tot de condens op de lens is verdwenen.

Er wordt geen beeld weergegeven.

- ➔ Leg de disc netjes binnen de rand in de disclade.
- ➔ Maak de CD schoon.
- ➔ Selecteer de juiste video ingangsfunctie op de televisie, zodat het beeld van dit toestel correct wordt weergegeven op de televisie.

USB-werking

De tekst "NO USB" wordt weergegeven.

- ➔ Plaats het USB-toestel op de juiste wijze.

Radio-ontvangst

Ruis op de radio.

- ➔ Stem af op een goede frequentie.
- ➔ Pas de richting van de FM-antenne aan.
- ➔ De AM antenne is ingebouwd; draai het systeem zelf om de ontvangst te verbeteren.
- ➔ Verhoog de afstand tussen het systeem en de televisie of videorecorder.

Cassettedeck

Opnemen werkt niet.

- ➔ Breng plakband aan op de plaats van de beveiligingslip van de cassette.
- ➔ Maak de koppen schoon.
- ➔ Gebruik alleen normale IEC 1-cassettes.
- ➔ Gebruik geen cassette waarop langer dan 90 minuten kan worden opgenomen, want de in dit soort cassettes gebruikte band is erg dun en kan gemakkelijk problemen veroorzaken zoals vastlopen rond de aandrukrollertjes of breken.

Timer / Klok

De timer doet het niet.

- ➔ Zet de klok gelijk.
- ➔ Druk op TIMER ON/OFF om de timer in te schakelen.
- ➔ Zet het systeem op standby.

De timer/klok is gewist.

- ➔ De stroomvoorziening is onderbroken of de stekker is uit het stopcontact geweest. Maak de vereiste instellingen opnieuw.

Afstandsbediening

Werking incorrect.

- ➔ Vervang de batterijen.
- ➔ Verwijder obstakels.
- ➔ Verklein de afstand tot het systeem bij gebruik van de afstandsbediening en zorg ervoor dat u naar de infraroodontvanger wijst.

Technische gegevens

Hoofdeenheid

Versterker gedeelte

Opgegeven uitgangsvermogen
Woofer.....50 W + 50 W RMS (1 kHz, 10%, 4 Ω)
DIN muziekvermogen.....60 W + 60 W

Tuner gedeelte

FM tuner gedeelte
frequenties ontvangstbereik
.....87,5 MHz ~ 108 MHz (in stappen van 50 kHz)
AM tuner gedeelte
frequenties ontvangstbereik
.....522 MHz ~ 1.620 MHz (in stappen van 9 kHz)

DVD-speler deel

Laser.....halfgeleider laser
[Videodeel]
Video uitgangssignaal.....NTSC/PAL
Uitgangsniveau composiet videosignaal.....1 Vp-p (75 Ω)
Uitgangsniveau component videosignaal
(Y-signaal).....1 Vp-p (75 Ω)
(Cb-signaal).....0,680 Vp-p (75 Ω)
(Cr-signaal).....0,680 Vp-p (75 Ω)

USB-interface

Formaat.....USB host (Weergave/Opname)
Ondersteunde apparatuur
.....USB massageheugenapparatuur
Interface.....USB 2.0 (Full speed)/1.1
Ondersteunde bestandsformaten.....FAT 16/ 32
Coderingsformaten
MP3.....96 kbps/44,1 kHz stereo
128 kbps/44,1 kHz stereo
Decoderingsformaten
MP3
Bemonsteringsfrequentie.....32/44,1/48 kHz
Bitsnelheid.....32 ~ 320 kbps (CBR/VBR)
WMA (WMA9 : ondersteund,
DRM : niet ondersteund)
Bemonsteringsfrequentie.....24/32/44,1/48 kHz
Bitsnelheid.....48 ~ 192 kbps (CBR/VBR)
ID3 tag.....Ondersteund (ver. 2.2/2.3/2.4)
Maximumaantal mappen
.....999 mappen
*mappen + bestanden ≤ 999 (voor FAT 32)
Maximum aantal bestanden
.....999 bestanden
*mappen + bestanden ≤ 999 (voor FAT 32)
Maximum stroomverbruik.....Maximum 500 mA
Maximum aantal lagen in bestandsstructuur.....8 lagen

Cassetedeck gedeelte

Spoor.....4-sporen, 2-kanaals stereo

Algemeen

Stroomverbruik.....50 W
Afmetingen (max.).....B : 170 mm
H : 243 mm
D : 273 mm
Gewicht (netto).....3,2 kg

Luidsprekers

Bevestiging luidspreker
Woofer.....120 mm, conus
Tweeter.....50 mm, conus
Behuizing.....Bass-reflex type
Impedantie.....4 Ω
Maximum ingangsvermogen.....100 W
Opgegeven ingangsvermogen.....50 W
Afmetingen.....B : 174 mm
H : 243 mm
D : 225 mm
Gewicht.....2,9 kg (1 per stuk)

Opmerkingen:

- Kenwood volgt een politiek van voortdurende aanpassing aan nieuwe ontwikkelingen. Daarom kunnen specificaties worden gewijzigd zonder voorafgaande kennisgeving.
- Optimale prestaties zijn niet gegarandeerd in een uiterst koude omgeving (vriestemperaturen).

Informatie over het weggooien van elektrische en elektronische apparatuur en batterijen (particulieren)



Dit symbool geeft aan dat gebruikte elektrische, elektronische producten en batterijen niet bij het normale huishoudelijke afval mogen.

Lever deze producten in bij de aangewezen inzamelingspunten, waar ze gratis worden geaccepteerd en op de juiste manier worden verwerkt, teruggewonnen en hergebruikt. Voor



Pb

inleveradressen zie www.nvmp.nl, www.ictmilieu.nl, www.stibat.nl. Wanneer u dit product op de juiste manier als afval inlevert, spaart u waardevolle hulpbronnen en voorkomt u potentiële negatieve gevolgen voor de volksgezondheid en het milieu, die anders kunnen ontstaan door een onjuiste verwerking van afval.

Opgelet: Het teken "Pb" onder het teken van de batterijen geeft aan dat deze batterij lood bevat.

KENWOOD

Voor uw administratie

Noteer het serienummer, op de achterkant van het apparaat, in de daarvoor bestemde ruimte op het garantiebewijs en in de onderstaande ruimte. Geef het model- en serienummer aan uw dealer door wanneer u contact met hem opneemt voor informatie of service.

Modelnummer _____ Serienummer _____